



**FBB54605ZW**

**FBB54605ZM**

**DA** Brugsanvisning | **Opvaskemaskine**

**2**

**FI** Käyttöohje | **Astianpesukone**

**25**



# Velkommen til AEG! Tak, fordi du valgte vores produkt.



Få råd om brug, brochurer, fejlfinding, service- og reparationsinformation:  
[www.aeg.com/support](http://www.aeg.com/support)

Ret til ændringer uden varsel forbeholdes.

## INDHOLDSFORTEGNELSE

1. OM SIKKERHED.....	2
2. SIKKERHEDSANVISNINGER.....	4
3. PRODUKTBEKRIVELSE.....	6
4. BETJENINGSPANEL.....	7
5. PROGRAMMER.....	8
6. TILVALGSFUNKTIONER.....	10
7. INDSTILLINGER.....	10
8. FØR FØRSTE ANVENDELSE.....	13
9. DAGLIG BRUG.....	15
10. RÅD OG TIPS.....	16
11. VEDLIGEHOLDELSE OG RENGØRING.....	18
12. FEJLFINDING.....	20
13. TEKNISKE OPLYSNINGER.....	24
14. MILJØHENSYN.....	24

## 1. ⚠ OM SIKKERHED

Læs brugsanvisningen grundigt, før apparatet installeres og tages i brug. Producenten påtager sig intet ansvar for eventuelle skader, der er resultatet af forkert installation eller brug. Opbevar altid brugsanvisningen på et sikkert og tilgængeligt sted til senere opslag.

### 1.1 Sikkerhed for børn og sårbare personer

- Apparatet må kun bruges af børn fra 8 år og opefter samt af personer med nedsat fysisk, sensorisk eller psykisk funktionsevne, eller som mangler den nødvendige erfaring eller viden, hvis de er under opsyn eller er blevet instrueret i at bruge apparatet på en sikker måde samt forstår de farer, det indebærer.

- Børn på mellem 3 og 8 år og personer med omfattende og komplekst handicap skal holdes på afstand af apparatet, medmindre de overvåges konstant.
- Børn på under 3 år skal holdes på afstand af apparatet, medmindre de overvåges konstant.
- Børn skal holdes under opsyn for at sikre, at de ikke leger med apparatet.
- Opbevar rengøringsmidler utilgængeligt for børn.
- Lad ikke børn og husdyr komme tæt på apparatet, mens lågen er åben.
- Børn må ikke udføre rengøring og vedligeholdelse på produktet uden opsyn.

## 1.2 Generel sikkerhed

- Dette apparat er kun beregnet til at rengøre tallerkner og service i husholdningen.
- Dette apparat er beregnet til indendørs husholdningsbrug.
- Dette apparat kan bruges på kontorer, hotelværelser, bed & breakfast-værelser, stue- og gæstehuse og anden lignende indkvartering, hvor en sådan brug ikke overstiger (gennemsnitlig) brugsniveauer i hjemmet.
- Apparatets specifikationer må ikke ændres.
- Driftsvandtrykket (minimum og maksimum) skal være mellem 0.05 (0.5) / 1 (10) MPa (bar).
- Følg det maksimale antal af 13 kuverter.
- Apparatets låge må ikke efterlades i åben position for at undgå snublefare.
- Hvis strømledningen er beskadiget, skal den af sikkerhedsgrunde udskiftes af producenten, det autoriserede servicecenter eller en tekniker med tilsvarende kvalifikationer.
- ADVARSEL: Knive og andre redskaber med skarpe spidser skal sættes i kurven med spidserne nedad eller lægges vandret.
- Sluk for maskinen, og tag stikket ud af kontakten inden vedligeholdelse.

- Brug ikke højtryks vand spray og/eller damp til at rengøre produktet.
- Hvis apparatet har ventilationsåbninger i bunden, må de ikke tildækkes af f.eks. et tæppe.
- Apparatet skal sluttes til vandforsyningen ved hjælp af de medfølgende slangesæt. Gamle slangesæt må ikke genbruges.

## 2. SIKKERHEDSANVISNINGER

### 2.1 Installation

#### ADVARSEL!

Apparatet må kun installeres og tilsluttes af en sagkyndig.

- Fjern al emballagen.
- Undlad at installere eller bruge et beskadiget apparat.
- Følg installationsvejledningen, der følger med apparatet.
- Vær altid forsigtig, når du flytter apparatet, da det er tungt. Brug altid sikkerhedshandsker og lukket fodtøj.
- Stil eller brug ikke apparatet et sted, hvor temperaturen kommer under 0 °C.
- Installer apparatet et sikkert og velegnet sted, der opfylder installationskrav.
- Brug ikke apparatet, inden det monteres i den indbyggede struktur, pga. sikkerhed.

### 2.2 El-forbindelse

#### ADVARSEL!

Risiko for brand og elektrisk stød.

- Advarsel: Dette apparat er designet til at blive installeret/forbundet til en jordforbindelse i bygningen.
- Sørg for, at parametrene på typeskiltet er kompatible med nettilslutningens elektriske mærkeværdier.
- Brug altid en korrekt monteret lovlig stikkontakt.
- Brug ikke multistikadaptere og forlængerledninger.
- Pas på, du ikke beskadiger netstikket og netledningen. Hvis der bliver behov for at

udskifte netledningen, skal det udføres af vores autoriserede servicecenter.

- Sæt først netstikket i stikkontakten ved installationens afslutning. Sørg for, at der er adgang til elstikket efter installationen.
- Undgå at slukke for apparatet ved at trække i netledningen. Tag altid selve netstikket ud af kontakten.

### 2.3 Vandtilslutning

- Beskadig ikke vandslangerne.
- Før du tilslutter til nye rør, rør, der ikke har været brugt i lang tid, hvor der er udført reparationsarbejde eller monteret nye enheder (vandmålere osv.), skal du lade vandet løbe, indtil det er klart og rent.
- Sørg for, at der ikke er synlige vandlækager under og efter første brug af apparatet.
- Hvis tilløbsslangen beskadiges, skal vandhanen straks lukkes, og stikket tages ud af stikkontakten. Kontakt det autoriserede servicecenter for at få tilløbsslangen udskiftet.
- Uden strøm er vandbeskyttelsessystemet ikke aktivt. I så fald er der risiko for oversvømmelse.
- Tilløbsslangen har en sikkerhedsventil og en kappe med et indvendigt netkabel.

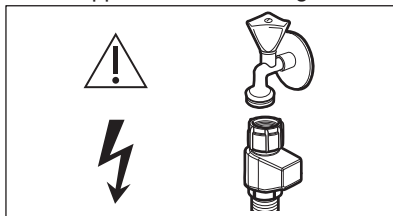

 **ADVARSEL!**

 Farlig spænding.

## 2.4 Brug

- Læg ikke brændbare produkter eller genstande, der er våde med brændbare produkter i nærheden af eller på apparatet.
- Maskinopvaskemidler er farlige. Følg sikkerhedsanvisningerne på pakken til opvaskemidlet.
- Drik og leg ikke med vandet i maskinen.
- Tag ikke opvasken ud af maskinen, før opvaskeprogrammet er slut. Der kan være nogle sæberester tilbage på tallerknerne.
- Undlad at opbevare genstande eller lægge tryk på maskinens åbne låge.
- Maskinen kan frigøre varm damp, hvis du åbner lågen, mens et program er i gang.

## 2.5 Service

- Kontakt det autoriserede servicecenter for at få repareret apparatet. Brug kun originale reservedele.
- Bemærk, at hvis man selv reparerer apparatet, eller får det repareret af en ikke-fagperson, kan det have sikkerhedsmæssige konsekvenser og vil muligvis gøre garantien ugyldig.
- Følgende reservedele er tilgængelige i mindst 7 år efter, at modellen er udgået: Motor, cirkulations- og afløbspumpe, varmelegemer og varmeelementer, herunder varmepumper, rør og tilhørende udstyr, herunder slanger, ventiler, filtre og aquastop, strukturelle og indvendige dele

relateret til dørsamlinger, printkort, elektroniske displays, trykafbrydere, termostater og sensorer, software og firmware, herunder nulstillingssoftware. Følgende reservedele er tilgængelige i mindst 10 år efter, at modellen er udgået: Dørhængsler og tætninger, andre tætninger, sprøjtearme, afløbsfiltre, indvendige stativer og periferiudstyr i plast såsom kurve og låg. Varigheden kan være længere i dit land. For yderligere oplysninger bedes du besøge vores hjemmeside.

- Bemærk, at nogle af disse reservedele kun er tilgængelige for fagudlærte reparatører, og at ikke alle reservedele er relevante for alle modeller.
- Vedrørende lampe(r) i dette produkt og reservedelslamper, der sælges separat: Disse lamper er beregnet til at modstå ekstreme fysiske forhold i husholdningsapparater, såsom temperatur, vibration, fugt, eller er beregnet til at signalere information om apparatets driftsstatus. De er ikke beregnet til at blive brugt i andre apparater, og de er ikke velegnede til belysning af rum.

## 2.6 Bortskaffelse

 **ADVARSEL!**

Risiko for personskade eller kvælning.

- Tag stikket ud af kontakten.
- Klip elledningen af, og kassér den.
- Fjern lågens lås, så børn og kæledyr ikke kan blive lukket inde i apparatet.

### 3. PRODUKTBESKRIVELSE

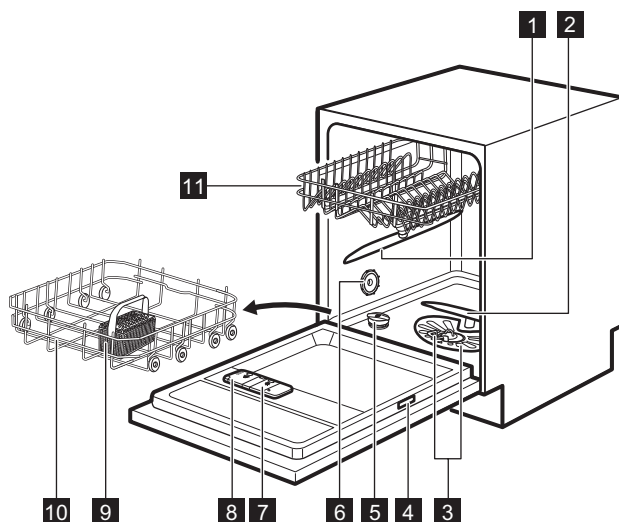

**1** Øverste spulearm

**2** Nederste spulearm

**3** Filtre

**4** Typeskilt

**5** Saltbeholder

**6** Udluftning

**7** Kammer til afspændingsmiddel

**8** Opvaskemiddeldispenser

**9** Bestikkurv

**10** Nederste kurv

**11** Øverste kurv



Grafikken er en generel oversigt. Få flere oplysninger i andre kapitler og/eller dokumenter, der fulgte med apparatet.

## 4. BETJENINGSPANEL

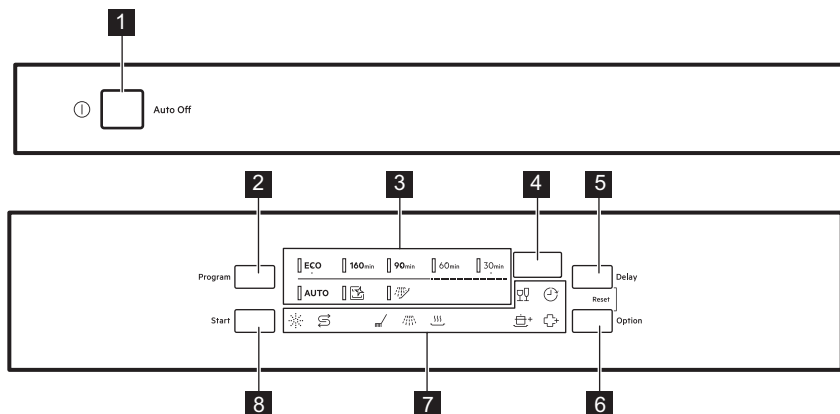

**1** Til-/fra-knap

**2** Program-knap

**3** Programkontrollamper

**4** Display









**5** Delay-knap

**6** Option-knap

**7** Lamper

**8** Start-knap

### 4.1 Kontrollamper

Kontrollampe	Beskrivelse
	Kontrollampe for salt. Er tændt, når saltbeholderen skal genfyldes. Den er altid slukket, mens programmet er i gang.
	Lampe for afspændingsmiddel. Lyser, når kammeret til afspændingsmiddel skal genfyldes. Den er altid slukket, mens programmet er i gang.
	Kontrollampe for vaskefase. Lyser, når opvasketrinnet er i gang.
	Kontrollampe for skyllefase. Lyser, når skylletrinnet er i gang.
	Lampe for tørrefase. Den er tændt, når du vælger et program med tørrefasen. Den blinker, når tørrefasen er i gang.
	Forsinkelsesindikator. Den er tændt, når du indstiller senere start.
	GlassCare-lampe
	ExtraPower-lampe
	ExtraHygiene-lampe

## 5. PROGRAMMER

Rækkefølgen af programmerne i tabellen afspejler muligvis ikke rækkefølgen på betjeningspanelet.

Program	Fyldning af opvaskemaskine	Graden af snavs	Programfaser	Valgmuligheder
<b>ECO 1)</b>	Service, bestik, gryder, pander	Normal, let indtørret	<ul style="list-style-type: none"> <li>• Forvask</li> <li>• Opvask 50°C</li> <li>• Mellemskylning</li> <li>• Slutskylning 50°C</li> <li>• Tørring</li> <li>• AirDry <b>2)</b></li> </ul>	<ul style="list-style-type: none"> <li>• ExtraPower</li> <li>• GlassCare</li> <li>• ExtraHygiene</li> </ul>
<b>160min</b>	Service, bestik, gryder, pander	Normalt til meget indtørret snavs	<ul style="list-style-type: none"> <li>• Forvask</li> <li>• Opvask 60°C</li> <li>• Mellemskylning</li> <li>• Slutskylning 60°C</li> <li>• Tørring</li> <li>• AirDry <b>2)</b></li> </ul>	<ul style="list-style-type: none"> <li>• ExtraPower</li> <li>• GlassCare</li> <li>• ExtraHygiene</li> </ul>
<b>90min</b>	Service, bestik, gryder, pander	Normal, let indtørret	<ul style="list-style-type: none"> <li>• Opvask 60°C</li> <li>• Mellemskylning</li> <li>• Slutskylning 55°C</li> <li>• Tørring</li> <li>• AirDry <b>2)</b></li> </ul>	<ul style="list-style-type: none"> <li>• ExtraPower</li> <li>• GlassCare</li> <li>• ExtraHygiene</li> </ul>
<b>60min</b>	Service, bestik	Frisk, let indtørret	<ul style="list-style-type: none"> <li>• Opvask 60°C</li> <li>• Mellemskylning</li> <li>• Slutskylning 55°C</li> <li>• AirDry <b>2)</b></li> </ul>	<ul style="list-style-type: none"> <li>• ExtraPower</li> <li>• GlassCare</li> <li>• ExtraHygiene</li> </ul>
<b>30min</b>	Service, bestik	Frisk	<ul style="list-style-type: none"> <li>• Opvask 50°C</li> <li>• Mellemskylning</li> <li>• Slutskylning 50°C</li> <li>• AirDry <b>2)</b></li> </ul>	<ul style="list-style-type: none"> <li>• ExtraPower</li> <li>• GlassCare</li> <li>• ExtraHygiene</li> </ul>
<b>AUTO 3)</b>	Service, bestik, gryder, pander	Alt	<ul style="list-style-type: none"> <li>• Forvask</li> <li>• Opvask 50 - 60°C</li> <li>• Mellemskylning</li> <li>• Slutskylning 60°C</li> <li>• Tørring</li> <li>• AirDry <b>2)</b></li> </ul>	<ul style="list-style-type: none"> <li>• ExtraPower</li> <li>• GlassCare</li> <li>• ExtraHygiene</li> </ul>
 <b>4)</b>	Ingen	Rengøring af apparatet indvendigt	<ul style="list-style-type: none"> <li>• Rengøring 70°C</li> <li>• Mellemskylning</li> <li>• Slutskylning</li> <li>• AirDry <b>2)</b></li> </ul>	

Program	Fyldning af opvaskemaskine	Graden af snavs	Programfaser	Valgmuligheder
---------	----------------------------	-----------------	--------------	----------------

 5)	Alt	Alt	• Forvask	
---	-----	-----	-----------	--

1) Dette program tilbyder det mest effektive vand- og energiforbrug til service og bestik med normalt snavs. Dette er standardprogrammet til testgennemførsler. Dette program bruges til at vurdere overholdelse af forordningen om miljøvenligt design (EU) 2019/2022.



2) Automatisk åbning af luge under tørrefasen. Se "Indstillinger".

3) Maskinen registrerer graden af snavs og mængden af genstande i kurvene. Temperatur, mængden af vand, energiforbruget og programtiden justeres automatisk.

4) Dette program er beregnet til at rense maskinens inderside effektivt. Det fjerner ophobninger af kalk og fedt. Programmet bør køres mindst én gang hver anden måned med et afkalkningsmiddel eller et rengøringsprodukt, der er beregnet til opvaskemaskiner, og med en tom maskine.

5) Med dette program kan du hurtigt skylle madrester af tallerkener og forhindre, at der dannes lugte i maskinen. Brug ikke opvaskemiddel med dette program.

## 5.1 Forbrugsværdier

Program 1)2)	Vand (l)	Energi (kWh)	Varighed (min.)
<b>ECO</b>	9.9	0.735	240
<b>160min</b>	9.1	1.090	160
<b>90min</b>	9.0	0.880	90
<b>60min</b>	10.0	0.900	60
<b>30min</b>	7.2	0.540	30
<b>AUTO</b>	8.8	1.100	170
	8.1	0.540	60
	3.8	0.010	15

1) Værdierne kan variere med vandtrykket og -temperaturen, udsving i netspænding, valgmuligheder, antallet af tallerkener og graden af snavs.

2) Værdierne for andre programmer end ECO er kun vejledende.

## 5.2 Information til testinstitutter

For at modtage den nødvendige information til udførelse af ydelsestests (f.eks. i overensstemmelse med EN60436 ) bedes du sende en e-mail til:

**info.test@dishwasher-production.com**

I din anmodning bedes du inkludere produktnummerkoden (PNC) fra typeskiltet.

Hvis du har andre spørgsmål om din opvaskemaskine, bedes du se servicebogen, der fulgte med dit apparat.

## 6. TILVALGSFUNKTIONER



De ønskede tilvalg slås til hver gang, inden du starter et program. Tilvalget kan ikke slås til eller fra, mens et program er i gang.



Tilvalgsknappen skifter mellem de tilgængelige tilvalg og deres mulige kombinationer.



Ikke alle tilvalg er kompatible med hinanden. Hvis du vælger tilvalg, som ikke er kompatible, deaktiverer apparatet automatisk et eller flere af dem. Det er kun lamperne for de tilvalg, der stadigvæk er aktive, som forbliver tændt.



Hvis et tilvalg ikke gælder for et program, er den relaterede kontrollampe slukket, eller den blinker hurtigt nogle få sekunder og slukkes derefter.



Aktivering af tilvalg kan påvirke vand- og energiforbruget samt programvarigheden.

### 6.1 GlassCare

Dette tilvalg beskytter en sart opvask, især glas, mod beskadigelse. Det forhindrer

hurtige ændringer i det valgte programs opvasketemperatur og reducerer den til 45 °C.

### Sådan aktiveres GlassCare

Tryk på **Option**, indtil kontrollampen  er tændt. Displayet viser den opdaterede varighed for programmet.

### 6.2 ExtraPower

Dette tilvalg forbedrer opvaskeresultaterne for det valgte program. Det øger opvasketemperaturen og -varigheden.

### Sådan aktiveres ExtraPower

Tryk på **Option** indtil indikatoren  er tændt. Displayet viser den opdaterede varighed for programmet.

### 6.3 ExtraHygiene

Dette tilvalg giver bedre resultater af rengøring, fordi det holder temperaturen mellem 65 og 70 °C i mindst 10 minutter under den sidste skylning.

### Sådan aktiveres ExtraHygiene

Tryk på **Option**, indtil -kontrollampen tændes. Displayet viser den opdaterede programvarighed.

## 7. INDSTILLINGER

### 7.1 Programvalgstilstand og brugertilstand

Når apparatet er i tilstanden for programvalg, kan du indstille et program og åbne brugertilstanden.

#### Tilgængelige indstillinger i brugertilstand:

- Blødgøringsmiddelniveauet i henhold til vandets hårdhed.

- Aktivering eller deaktivering af meddelelsen om manglende skyllemiddel.
- Aktivering eller deaktivering af AirDry.

**De gemte indstillinger bliver gemt, indtil du ændrer dem igen.**

Sådan indstiller du tilstanden for programvalg

Apparatet er i tilstanden for valg af program, når programlampe **ECO** er tændt, og displayet viser programmets varighed.

Efter aktivering er apparatet som standard i programvalgtilstand. Hvis ikke, kan du indstille programvalgtilstanden på følgende måde:

Tryk, og hold samtidigt på **Delay** og **Option**, indtil apparatet er i tilstanden for programvalg.

Sådan åbnes brugertilstand

Sørg for, at maskinen er i tilstanden for programvalg.

For at åbne indstillingstilstanden skal du samtidigt trykke og holde på **Delay** og

**Option**, indtil kontrollamperne **ECO**, **160** min og **90** min blinker, og displayet er tomt.

## 7.2 Blødgøringsanlægget

Blødgøringsanlægget fjerner mineraler fra vandforsyningen, som ellers kan have en negativ virkning på opvaskeresultaterne og på maskinen.

Jo højere indholdet af disse mineraler er, desto hårdere er vandet. Vandets hårdhed måles i tilsvarende skalaer.

Blødgøringsanlægget skal indstilles efter vandets hårdhed i dit område. Det lokale vandværk kan rådgive dig om vandets hårdhed. Indstil det rette niveau for blødgøringsanlægget for at sikre gode vaskeresultater.

### Vandets hårdhed

Tyske grader (°Dh)	Franske grader (°Fh)	mmol/l	mg/l (ppm)	Clarkegrader	Niveau af blødgøringsanlæg
47 - 50	84 - 90	8.4 - 9.0	835 - 904	58 - 63	10
43 - 46	76 - 83	7.6 - 8.3	755 - 834	53 - 57	9
37 - 42	65 - 75	6.5 - 7.5	645 - 754	46 - 52	8
29 - 36	51 - 64	5.1 - 6.4	505 - 644	36 - 45	7
23 - 28	40 - 50	4.0 - 5.0	395 - 504	28 - 35	6
19 - 22	33 - 39	3.3 - 3.9	325 - 394	23 - 27	5 <b>1)</b>
15 - 18	26 - 32	2.6 - 3.2	255 - 324	18 - 22	4
11 - 14	19 - 25	1.9 - 2.5	185 - 254	13 - 17	3
4 - 10	7 - 18	0.7 - 1.8	70 - 184	5 - 12	2
<4	<7	<0.7	<70	< 5	1 <b>2)</b>

1) Fabriksindstilling.

2) Brug ikke salt på dette niveau.

**Uanset hvilken type opvaskemiddel, der anvendes, skal den rette hårdhedsgrad indstilles for at holde kontrollampen for påfyldning af salt aktiv.**



Multitabs med salt er ikke tilstrækkeligt effektive til at blødgøre hårdt vand.

## Regenereringsproces

Med henblik på den korrekte blødgøringsdrift skal harpiksen på blødgøringsanordningen regenereres regelmæssigt. Denne proces er automatisk og er en del af den normale drift af opvaskemaskinen.

Når den foreskrevne mængde vand (se værdier i tabellen) er blevet brugt siden den forrige regenereringsproces, indledes en ny regenereringsproces mellem slutskyllingen og programafslutningen.

Niveau af blødgøringsanlæg	Mængde vand (l)
1	250
2	100
3	62
4	47
5	25
6	17
7	10
8	5
9	3
10	3

Ved den høje blødgøringsindstilling kan den også forekomme i midten af programmet før skylningen (to gange under et program). Indledt regenerering har ingen indflydelse på cyklussens varighed, medmindre den forekommer i midten af et program eller ved afslutningen af et program med en kort tørrefase. I sådanne tilfælde forlænger regenereringen den samlede varighed af et program med yderligere 5 minutter.

Efterfølgende kan skylningen af blødgøringsanlægget, der varer 5 minutter, begynde i samme cyklus eller i begyndelsen af det næste program. Denne aktivitet øger det samlede vandforbrug i et program med yderligere 4 liter og det samlede energiforbrug i et program med yderligere 2 Wh. Skylningen af blødgøringsanlægget ender med en fuldstændig dræning.

Hver udført blødgørings skylning (muligvis mere end én i samme cyklus) kan forlænge programvarigheden med yderligere 5

minutter, når den forekommer på et hvilket som helst tidspunkt i begyndelsen eller i midten af et program.



Alle forbrugsværdier nævnt i dette afsnit bestemmes i overensstemmelse med den aktuelt gældende standard under laboratoriebetingselser med vandets hårdhed 2,5 mmol/L (Vandhårdhed: niveau 3) i henhold til forordningen: 2019/2022 . Vandets tryk og temperatur såvel som variationerne i netforsyningen kan ændre værdierne.

### Sådan indstilles blødgøringsanlægget

Kontrollér, at maskinen er i indstillingstilstand.

#### 1. Tryk på **Program**.

- Kontrollampen **ECO** blinker stadig.
- De øvrige kontrollamper er slukket.
- Displayet viser det aktuelle varmetrin: f.eks.  $5 \text{ } ^\circ\text{L}$  = niveau 5.

#### 2. Tryk på **Program** gentagne gange for at ændre indstillingen.

#### 3. Tryk på tænd-/sluk-knappen for at bekræfte indstillingen.

## 7.3 Meddelelse om manglende afspændingsmiddel

Afspændingsmiddel hjælper med at tørre tallerkener og fade, uden at de får pletter og striber. Det frigives automatisk under den sidste skylning.



Når beholderen til afspændingsmiddel er tom, tændes indikatoren for afspændingsmiddel. Hvis tørreresultaterne er tilfredsstillende med kun brug af multitabs, kan du deaktivere notifikationen for påfyldning af afspændingsmiddel. Brug dog altid afspændingsmiddel for at opnå den bedste tørring.

Hvis du bruger standardopvaskemiddel eller multitabs uden afspændingsmiddel, skal du aktivere meddelelsen for at holde indikatoren for påfyldning af afspændingsmiddel aktiv.

Sådan deaktiveres meddelelsen om manglende afspændingsmiddel

Kontrollér, at maskinen er i indstillingstilstand.

1. Tryk på **Start**.

- Kontrollampen **160min** blinker stadig.
- De øvrige kontrollamper er slukket.
- Displayet viser den aktuelle indstilling.
  -  = meddelelsen om manglende afspændingsmiddel er deaktiveret.
  -  = meddelelse om manglende afspændingsmiddel er aktiveret.

2. Tryk på **Start** for at ændre indstillingen.

3. Tryk på tænd-/sluk-knappen for at bekræfte indstillingen.

## 7.4 AirDry

AirDry forbedrer tørreresultaterne med mindre energiforbrug. Lågen til maskinen åbnes automatisk under tørrefasen og forbliver på klem.

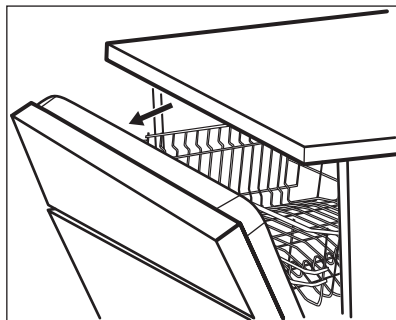

AirDry aktiveres automatisk med alle andre programmer end  (hvis relevant).

Tørrefasens varighed og lågens åbningstid varierer alt efter det valgte program og valgmuligheder.

Når AirDry åbner lågen, viser displayet den resterende tid af det igangværende program.

### **FORSIGTIG!**

Forsøg ikke at lukke opvaskemaskinens låge inden for 2 minutter efter automatisk åbning. Det kan beskadige maskinen. Hvis lågen bagefter lukkes i mindst 3 minutter, afsluttes det igangværende program.

### **FORSIGTIG!**

Hvis børn har adgang til opvaskemaskinen, anbefaler vi at deaktivere AirDry. Den automatisk åbning af lugen kan udgøre en fare.

Sådan deaktiveres AirDry

Kontrollér, at maskinen er i indstillingstilstand.

1. Tryk på **Delay**.

- Kontrollampen **90min** blinker stadig.
- De øvrige kontrollamper er slukket.
- Displayet viser den aktuelle indstilling:
  -  = AirDry er deaktiveret.
  -  = AirDry er aktiveret.

2. Tryk på **Delay** for at ændre indstillingen.

3. Tryk på tænd-/sluk-knappen for at bekræfte indstillingen.

## 8. FØR FØRSTE ANVENDELSE

1. **Sørg for, at blødgøringsanlæggets aktuelle niveau svarer til vandforsyningens hårdhed. Hvis ikke, bør du justere niveauet for blødgøringsanlægget.**

2. Fyld saltbeholderen.

3. Fyld beholderen til afspændingsmiddel.

4. Åbn for vandhanen.

5. Start et program for at fjerne evt. rester fra fabrikationen, der stadigvæk kan

befinde sig i apparatet. Brug ikke opvaskemiddel, og fyld ikke service i kurvene.

Efter at have startet programmet genfylder apparatet resinen i vandblødgøringsanlægget i op til 5 minutter. Opvaskefasen starter først, når denne procedure er afsluttet. Proceduren gentages periodisk.

## 8.1 Saltbeholderen

### ⚠ FORSIGTIG!

Brug kun regenereringssalt, som er beregnet til opvaskemaskiner. Brug ikke køkkensalt.

Saltet bruges til at gøre blødgøringsanlægget klar til drift og til at sikre gode opvaskeresultater i daglig brug.

### Sådan fyldes saltbeholderen

1. Drej hættens på saltbeholderen mod uret, og fjern den.
2. Hæld 1 liter vand i saltbeholderen (kun første gang).
3. Fyld saltbeholderen med 1 kg salt (indtil den er fuld).

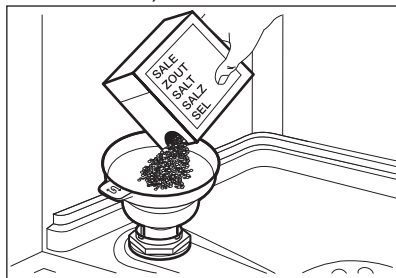

4. Ryst forsigtigt tragtens i håndtaget for at få det sidste salt i.
5. Fjern saltet omkring åbningen af saltbeholderen.

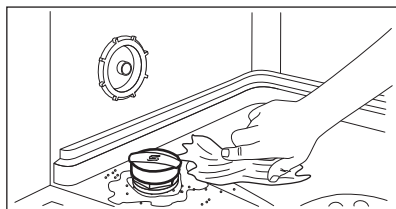

6. Drej hættens med uret for at lukke saltbeholderen.

### ⚠ FORSIGTIG!

Der kan løbe vand og salt ud af saltbeholderen, når du fylder den. For at forhindre korrosion skal du fylde saltbeholderen og derefter starte et komplet opvaskesprogram med opvaskemiddel straks.

## 8.2 Sådan fyldes kammeret til afspændingsmiddel

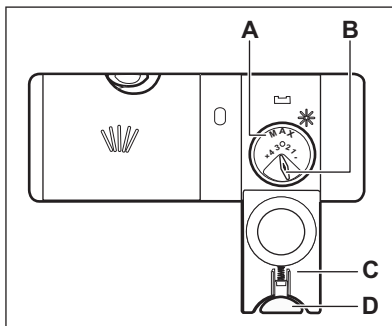

### ⚠ FORSIGTIG!

Kammeret (A) er kun til afspændingsmiddel. Fyld det ikke med opvaskemiddel.

### ⚠ FORSIGTIG!

Brug kun afspændingsmiddel beregnet til opvaskemaskiner.

1. Tryk på udløserknappen (D) for at åbne låget (C).
2. Fyld kammeret (A), indtil afspændingsmidlet når mærket "MAX".
3. Tør spildt afspændingsmiddel op med en sugende klud, så der ikke dannes for meget skum.
4. Luk låget. Sørg for, at udløserknappen låses på plads.



Du kan stille vælgerknappen for mængden (B) mellem position 1 (mindste mængde) og position 4 eller 6 (største mængde).

## 9. DAGLIG BRUG

1. Åbn vandhanen.
  2. Tryk på tænd-/sluk-knappen for at aktivere maskinen.
- Sørg for, at maskinen er i tilstanden for programvalg.
- Fyld saltbeholderen, hvis saltlampe er tændt.
  - Fyld beholderen til afspændingsmiddel, hvis indikatoren for afspændingsmiddel er tændt.
3. Fyld kurvene.
  4. Tilsæt vaskemiddel.
  5. Indstil og start et program, der passer til opvaskens art og graden af snavs.

### 9.1 Brug af opvaskemiddel

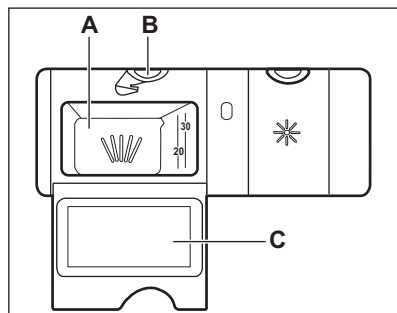

#### **⚠ FORSIGTIG!**

Brug kun opvaskemiddel beregnet til opvaskemaskiner.

1. Tryk på udløserknappen (B) for at åbne låget (C).
2. Hæld vaskemidlet (gel, pulver eller tabletter) i rummet (A).
3. Hvis opvaskeprogrammet har et trin med forvask, anbringes en lille mængde opvaskemiddel på den inderste del af maskinens låge.
4. Luk låget. Sørg for, at udløserknappen låses på plads.



Se producentens anvisninger på produktets emballage for at få oplysninger om dosering af vaskemiddel. Normalt er 20 - 25 ml gelé egnet til vask af en opvask med normalt snavs.



Fyld ikke rummet (A) med mere end 30 ml gelopvaskemidler.

### 9.2 Indstilling og start af et program

#### Auto off-funktion

Denne funktion sparer energi ved at slukke for produktet, når det ikke er i drift.

Funktionen aktiveres:

- Når programmet er afsluttet.
- Efter 5 minutter, hvis et program ikke blev startet.

#### Starte et program

1. Tryk på tænd-/sluk-knappen for at aktivere apparatet. Se efter, at apparatet står i tilstanden for programvalg, og at lågen er lukket.
2. Tryk på **Program** gentagne gange, indtil kontrollampen for det ønskede program er tændt.

Displayet viser programmets varighed.

3. Indstil de relevante tilvalg.
4. Tryk på **Start** for at starte programmet.
  - Kontrollampen for det igangværende programtrin tændes.
  - Programmets varighed begynder at gå ned i trin af 1 minut.

#### Start af et program med senere start

1. Indstil et program.
2. Tryk på **Delay** gentagne gange, indtil displayet viser den ønskede udskydelse (fra 1-24 timer).
3. Tryk på **Start** for at starte nedtællingen.

- Kontrollampen for  tændes.
- Uret tæller ned i timer. Den sidste time vises i minutter.

Når nedtællingen er færdig, starter programmet, og lampen for det igangværende programtrin lyser.

Kontrollampen  er slukket.

## Åbning af lågen, mens apparatet er i gang

Hvis du åbner lågen, mens et program er i gang, stopper apparatet. Det kan påvirke energiforbruget og programmets varighed. Efter du har lukket lågen, fortsætter apparatet fra det sted, hvor det blev afbrudt.



Hvis lågen er åben i mere end 30 sekunder under tørrefasen, afsluttes det igangværende program. Det sker ikke, hvis lågen åbnes af AirDry-funktionen.



Forsøg ikke at lukke apparatets låge inden for 2 minutter, efter AirDry åbner den automatisk, da dette kan forårsage skader på apparatet. Hvis lågen bagefter lukkes i mindst 3 minutter, afsluttes det igangværende program.

Sådan annulleres den udskudte start, mens nedtællingen er i gang

Når du annullerer udskudt start, skal du indstille program og tilvalg igen.

Tryk samtidigt på **Delay** og **Option**, indtil produktet er i programvalgstilstand.

## Annullering af programmet

Tryk, og hold samtidigt på **Delay** og **Option**, indtil apparatet er i tilstanden for programvalg.

Sørg for, at der er opvaskemiddel i beholderen til opvaskemiddel, inden der startes et nyt program.

## Programslut

Når programmet er færdigt, Auto off slukker funktionen automatisk for opvaskemaskinen.

Alle knapper er inaktive, bortset fra tænd-/sluk-knappen.

Luk for vandhanen.

## 10. RÅD OG TIPS

### 10.1 Generelt

Følg nedenstående tips for at sikre optimale rengørings- og tørreresultater i den daglige brug og for at beskytte miljøet.

- Opvask af tallerkner i opvaskemaskinen som beskrevet i brugervejledningen bruger normalt mindre vand og energi end at vaske tallerkner op i hånden.
- Fyld opvaskemaskinen til dens fulde kapacitet for at spare vand og energi. For at opnå de bedste opvaskeresultater skal du arrangere genstande i kurvene som beskrevet i brugervejledningen og ikke overfylde kurvene.
- Forskyl ikke service i hånden. Det øger vand- og energiforbruget. Vælg om nødvendigt et program med forskyl.
- Fjern større madrester fra tallerkner og tomme kopper og glas, inden du sætter dem ind i apparatet.
- Læg kogegrej med fastbrændt mad i blød eller, skur det let, inden du vasker det i apparatet.
- Sørg for, at genstandene i kurvene ikke rører eller dækker hinanden. Kun da kan vandet nå helt ind til tallerkenerne og vaske dem.
- Du kan bruge opvaskemiddel, afspændingsmiddel og salt separat, eller du kan bruge multitabs (f.eks. "Alt-i-1"). Følg vejledningen på pakningen.

- Vælg et program i overensstemmelse med typen af opvask og graden af snavs.

**ECO** tilbyder den mest effektive brug af vand og energiforbrug.

- For at forhindre ophobning af kalk i apparatet:
  - Påfyld saltbeholderen, når det er nødvendigt.
  - Brug den anbefalede mængde opvaskemiddel og afspændingsmiddel.
  - Sørg for, at blødgøringsanlæggets aktuelle niveau svarer til vandforsyningens hårdhed.
  - Følg instruktionerne i kapitlet "**Vedligeholdelse og rengøring**".

## 10.2 Brug af salt, afspændingsmiddel og opvaskemiddel

- Brug kun salt, afspændingsmiddel og opvaskemiddel beregnet til opvaskemaskine. Andre produkter kan beskadige apparatet.
- I områder med hårdt og meget hårdt vand anbefaler vi at bruge almindeligt opvaskemiddel (pulver, gelé, tabletter uden ekstra midler), afspændingsmiddel og salt separat for at opnå optimale rengørings- og tørreresultater.
- Opvasketabletter opløses ikke helt ved korte programmer. Det anbefales, at du benytter opvasketabletter til lange programmer for at undgå rester af opvaskemidler på bordservicet.
- Brug altid den rigtige mængde opvaskemiddel. Utilstrækkelig dosering af opvaskemiddel kan resultere i dårlige opvaskeresultater og filmdannelse eller pletter af hårdt vand på genstande. Brug af for meget opvaskemiddel med blødt eller blødgjort vand resulterer i rester af opvaskemiddel på tallerknerne. Juster mængden af opvaskemiddel baseret på vandets hårdhed. Se anvisningerne på opvaskemidlets emballage.
- Brug altid den rigtige mængde afspændingsmiddel. Utilstrækkelig dosering af afspændingsmiddel reducerer tørreresultaterne. Brug af for meget afspændingsmiddel resulterer i blålige lag på genstandene.

- Kontrollér, at vandblødgøringsniveauet er i orden. Hvis niveauet er for højt, kan den øgede mængde salt i vandet resultere i rust på bestik.

## 10.3 Gør følgende, hvis du ønsker at holde op med at bruge multitabletter

Udfør følgende trin, inden du starter med at bruge separat opvaskemiddel, salt og afspændingsmiddel:

1. Indstil det højeste niveau for blødgøringsanlæg.
2. Sørg for, at saltbeholderen og beholderen til afspændingsmiddel er fuld.
3. Start det korteste program med en skyllefase. Tilsæt ikke opvaskemiddel, og fyld ikke noget i kurvene.
4. Justér blødgøringsanlægget til det lokale vands hårdhedsgrad, når programmet er slut.
5. Justér doseringen af afspændingsmiddel.
6. Aktivér meddelelse om tom beholder til afspændingsmiddel.

## 10.4 Fyldning af kurvene

- Brug altid al pladsen i hver kurv.
- Brug kun maskinen til at vaske genstande, der tåler maskinopvask.
- Vask ikke genstande i maskinen, der er lavet af træ, horn, aluminium, tin og kobber, da de kan revne, blive forvredne, misfarvede eller få ridser.
- Vask ikke ting i opvaskemaskinen, som kan opsuge vand (svampe, klude).
- Stil hule ting (f.eks. kopper, glas og gryder) med åbningen nedad.
- Sørg for, at glasgenstande ikke rører hinanden.
- Læg lette ting i den øverste kurv. Sørg for, at tingene ikke kan flytte sig frit.
- Læg bestik og små ting i bestikkurven.
- Flyt den øvre kurv opad for at få plads til store genstande i den nederste kurv.
- Sørg for, at spulearmene kan bevæge sig frit, før du starter et program.

## 10.5 Før et program startes

Inden du starter programmet, skal du være sikker på, at:

- Filtrene er rene og korrekt monteret.

- Hætten på saltbeholderen sidder tæt.
- Spulearmene ikke er tilstoppede.
- Der er nok salt og afspændingsmiddel (medmindre du bruger multitabletter).
- Genstandene er lagt korrekt i kurvene.
- Det valgte program passer til opvaskens art og graden af snavs.
- Der anvendes den rette mængde opvaskemiddel.

## 10.6 Tømning af kurvene

1. Lad servicet køle af, før du tager det ud af maskinen. Varme genstande beskadiges nemt.

2. Tøm først nederste kurv og derefter øverste kurv.



Efter programmet er afsluttet, kan der stadigvæk være vand på apparatets indvendige overflader.

# 11. VEDLIGEHOLDELSE OG RENGØRING

## ADVARSEL!

Sluk for opvaskemaskinen, og tag stikket ud af kontakten inden vedligeholdelse.



Snavsede filtre og tilstoppede spulearme forringer vaskeresultaterne. Foretag en kontrol regelmæssigt, og rengør dem om nødvendigt.

## 11.1 Indvendig rengøring

- Rengør apparatet indvendig med en blød, fugtig klud.
- Brug ikke slibende midler, skuresvampe eller opløsningsmidler, skarpe redskaber, stærke kemikalier, skurepulver eller opløsningsmidler.
- Rengør lugen, herunder gummipakningen, en gang om ugen.
- Brug et rengøringsprodukt, der er beregnet til opvaskemaskiner mindst hver anden måned for at bevare dit apparats ydeevne. Følg omhyggeligt anvisningerne på produktets emballage.
- Brug det automatiske rengøringsprogram til optimale rengøringsresultater.
- Regelmæssig brug af programmer af kort varighed kan få fedt og kalk til at hobe sig op indvendigt i apparatet. Kør programmer af lang varighed mindst to gange om måneden for at forhindre ophobningen.

## 11.2 Fjernelse af fremmedlegemer

Kontroller filtrene og bundkarret hver gang opvaskemaskinen har været i brug. Fremmedlegemer (f.eks. glasstykker, plastik, knogler eller tandstikker osv.) reducerer opvaskeydelsen og kan forårsage beskadigelse af drænpumpen.

## FORSIGTIG!

Hvis du ikke kan fjerne fremmedlegemerne, bedes du kontakte et autoriseret servicecenter.

1. Demonter filtersystemet som beskrevet i dette kapitel.
2. Fjern fremmedlegemer manuelt.
3. Genmonter filtrene som beskrevet i dette kapitel.

## 11.3 Udvendig rengøring

- Rengør apparatet med en fugtig, blød klud.
- Brug kun et neutralt rengøringsmiddel.
- Brug ikke slibende midler, skuresvampe eller opløsningsmidler.

## 11.4 Rengøring af filtre

Filtersystemet består af 3 dele.

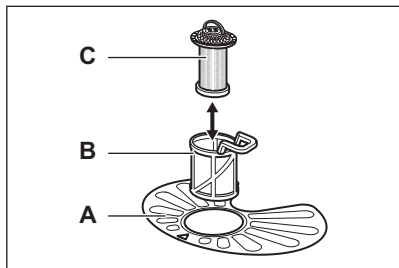

1. Drej filteret (B) mod uret, og tag det ud.

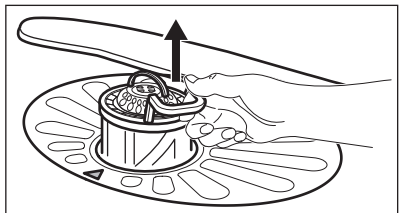
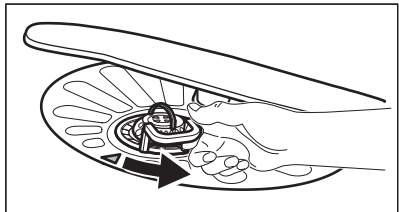

2. Tag filteret (C) ud af filteret (B).

3. Tag det flade filter (A) ud.

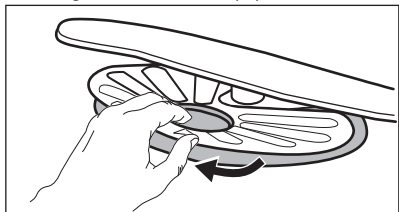

4. Skyl filtrene.

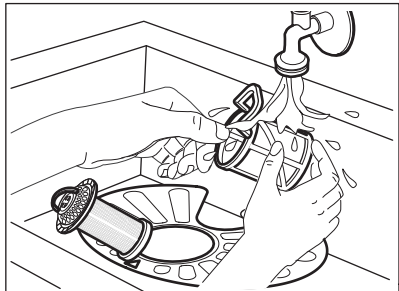

5. Sørg for, at der ikke er madrester eller snavs i eller omkring bundkarrets kant.
6. Sæt det flade filter (A) på plads. Sørg for, at det sidder korrekt fast under de 2 skinner.

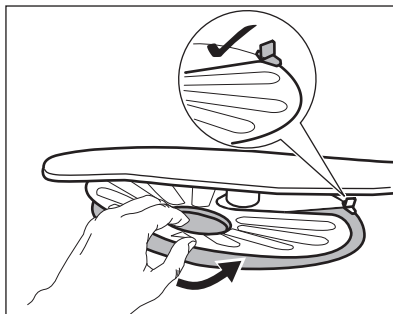

7. Saml filtrene (B) og (C).
8. Sæt filteret (B) på plads i det flade filter (A). Drej det med uret, indtil det klikker på plads.

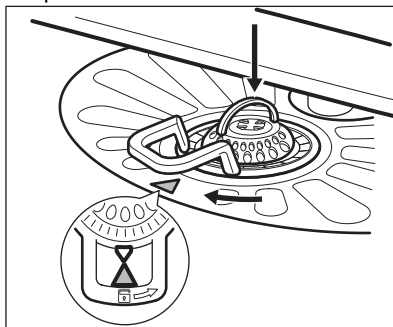

#### ⚠ FORSIGTIG!

Hvis filtrene sidder forkert, kan det give dårlige opvaskeresultater og beskadige apparatet.

### 11.5 Rengøring af den nederste spulearm

Vi anbefaler, at du regelmæssigt rengør den nederste spulearm for at undgå, at snavs stopper hullerne til.

Tilstoppede huller kan give utilfredsstillende opvaskeresultater.

1. Træk den nederste spulearm opad for at fjerne den.

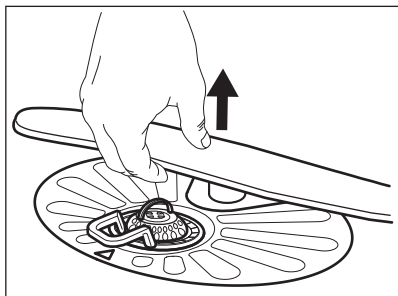

2. Skyl spulearmen under rindende vand. Brug et tyndt og spidst redskab, som f.eks. en tandstik, til at fjerne snavs fra hullerne.

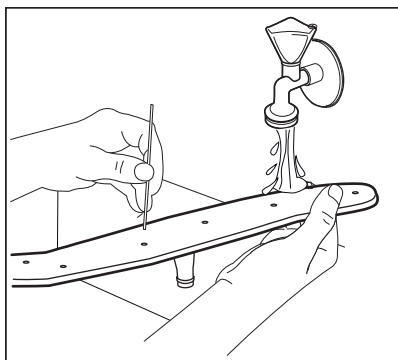

3. Tryk spulearmen nedad for at montere den igen.

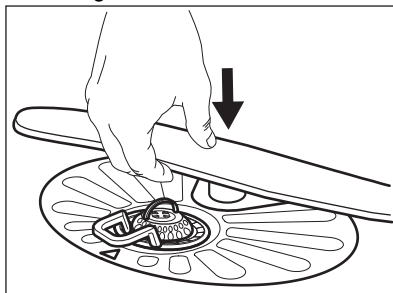

### 11.6 Rengøring af den øverste spulearm

Fjern ikke den øverste spulearm. Hvis spulearmen er tilstoppet, fjernes tiloversbleven snavs med en tynd spids genstand, f.eks. en tandstik.

## 12. FEJLFINDING

### ⚠ ADVARSEL!

Forkert reparation af opvaskemaskinen kan udgøre en fare for brugerens sikkerhed. Eventuelle reparationer skal udføres af kvalificeret personale.

**Størstedelen af de problemer, der kan opstå, kan løses, uden at det er**

**nødvendigt at kontakte et autoriseret servicecenter.**

Se nedenstående tabel for information om mulige problemer.

Ved nogle problemer viser displayet en alarmkode.

#### Problem og alarmkode

#### Mulig årsag og løsning

Du kan ikke tænde for opvaskemaskinen.

- Kontrollér, at elstikket er tilsluttet stikkontakten.
- Kontrollér, at der ikke er sprunget en sikring i relæet.

Problem og alarmkode	Mulig årsag og løsning
Programmet starter ikke.	<ul style="list-style-type: none"> <li>• Sørg for, at opvaskemaskinens låge er lukket.</li> <li>• Tryk på startknappen.</li> <li>• Hvis den udskudte start er indstillet, kan du annullere den eller vente på, at nedtællingen er færdig.</li> <li>• Opvaskemaskinen genfylder harpiksen i blødgøringsanlægget. Proceduren varer ca. 5 minutter.</li> </ul>
Opvaskemaskinen tager ikke vand ind. Displayet viser <b>i10</b> eller <b>i11</b> .	<ul style="list-style-type: none"> <li>• Kontrollér, at der er åbnet for vandhanen.</li> <li>• Kontrollér, at vandtrykket ikke er for lavt. Kontakt det lokale vandværk for at få disse oplysninger.</li> <li>• Kontrollér, at vandhanen ikke er tilstoppet.</li> <li>• Kontrollér, at filtret i tilløbsslangen ikke er tilstoppet.</li> <li>• Kontrollér, at tilløbsslangen ikke er knækket eller bøjet.</li> </ul>
Opvaskemaskinen tømmes ikke for vand. Displayet viser <b>i20</b> .	<ul style="list-style-type: none"> <li>• Kontrollér, at vandlåsen ikke er tilstoppet.</li> <li>• Kontrollér, at det indvendige filtersystem ikke er tilstoppet.</li> <li>• Kontrollér, at afløbsslangen ikke er knækket eller bøjet.</li> </ul>
Overløbsikringen er aktiveret. Displayet viser <b>i30</b> .	<ul style="list-style-type: none"> <li>• Luk for vandhanen.</li> <li>• Sørg for, at opvaskemaskinen er installeret korrekt.</li> <li>• Sørg for, at kurvene er fyldt, som anvist i brugervejledningen.</li> </ul>
Fejl i sensoren til detektion af vandniveau. Displayet viser <b>i41-i44</b> .	<ul style="list-style-type: none"> <li>• Kontrollér, at filtrene er rene.</li> <li>• Sluk for opvaskemaskinen, og tænd igen.</li> </ul>
Fejl på vaskepumpen eller afløbspumpen. Displayet viser <b>i51 - i59</b> eller <b>i5A - i5F</b> .	<ul style="list-style-type: none"> <li>• Sluk for opvaskemaskinen, og tænd igen.</li> </ul>
Vandtemperaturen inde i opvaskemaskinen er for høj, eller der opstod en fejl i temperatursensoren. Displayet viser <b>i61</b> eller <b>i69</b> .	<ul style="list-style-type: none"> <li>• Kontrollér, at indløbsvandets temperatur ikke overstiger 60°C.</li> <li>• Sluk for opvaskemaskinen, og tænd igen.</li> </ul>
Teknisk funktionsfejl i opvaskemaskinen. Displayet viser <b>iC0</b> eller <b>iC3</b> .	<ul style="list-style-type: none"> <li>• Sluk for opvaskemaskinen, og tænd igen.</li> </ul>
Vandniveauet i opvaskemaskinen er for højt. Displayet viser <b>iF1</b> .	<ul style="list-style-type: none"> <li>• Sluk for opvaskemaskinen, og tænd igen.</li> <li>• Kontrollér, at filtrene er rene.</li> <li>• Kontrollér, at udløbsslangen er installeret i korrekt højde over gulvet. Se "Installationsvejledningen".</li> </ul>
Opvaskemaskinen stopper og starter flere gange under drift.	<ul style="list-style-type: none"> <li>• Det er normalt. Det giver optimale rengøringsresultater og energibesparelser.</li> </ul>
Programmet varer for længe.	<ul style="list-style-type: none"> <li>• Hvis den udskudte start er indstillet, kan du annullere den eller vente på, at nedtællingen er færdig.</li> </ul>
Den viste programvarighed er forskellig fra varigheden i tabellen over forbrugsværdier.	<ul style="list-style-type: none"> <li>• Programmets varighed kan variere, afhængigt af vandets tryk og temperatur, udsving i elforsyningen, tilvalg, antal af tallerkener og graden af snavs.</li> </ul>

Problem og alarmkode	Mulig årsag og løsning
Den resterende tid på displayet øges og springer næsten til slutningen af programmet.	<ul style="list-style-type: none"> <li>• Dette er ikke en fejl. Opvaskemaskinen fungerer korrekt.</li> </ul>
Lille lækage fra opvaskemaskinens låge.	<ul style="list-style-type: none"> <li>• Opvaskemaskinen står ikke plant. Løsn eller stram de justerbare ben (hvis relevant).</li> <li>• Opvaskemaskinens låge sidder ikke centralt på karret. Justér det bageste ben (hvis relevant).</li> </ul>
Opvaskemaskinens låge er svær at lukke.	<ul style="list-style-type: none"> <li>• Opvaskemaskinen står ikke plant. Løsn eller stram de justerbare ben (hvis relevant).</li> <li>• Dele af bordsevicet stikker ud fra kurvene.</li> </ul>
Maskinens låge åbnes under vaskesyklusen.	<ul style="list-style-type: none"> <li>• AirDry-funktionen er aktiveret. Du kan deaktivere funktionen. Se <b>“Indstillinger”</b>.</li> </ul>
Raslende eller bankende lyde inde fra opvaskemaskinen.	<ul style="list-style-type: none"> <li>• Servicet er ikke fordelt korrekt i kurvene. Se brochuren for fyldning af kurve.</li> <li>• Sørg for, at spulearmene kan rotere frit.</li> </ul>
Opvaskemaskinen udløser relæet.	<ul style="list-style-type: none"> <li>• Strømstyrken er utilstrækkelig til at forsyne alle anvendte husholdningsmaskiner samtidigt. Kontrollér kontaktens strømstyrke og relæets kapacitet, eller sluk for en af de anvendte husholdningsmaskiner.</li> <li>• Intern elektrisk fejl i opvaskemaskinen. Kontakt det autoriserede servicecenter.</li> </ul>



Se **“Før brug første gang”**, **“Daglig brug”** eller **“Råd og tips”** for andre mulige årsager.

Når du har kontrolleret opvaskemaskinen, skal du slukke og tænde for den. Kontakt det autoriserede servicecenter, hvis problemet opstår igen.



Kontakt et autoriseret servicecenter for alarmkoder, der ikke er beskrevet i tabellen.

### ADVARSEL!

Undgå at bruge opvaskemaskinen, før problemet er fuldstændig løst. Tag stikket ud af stikkontakten, og sæt det ikke i igen, før du er sikker på, at opvaskemaskinen fungerer korrekt.

## 12.1 Opvaske- og tørreresultaterne er ikke tilfredsstillende

Problem	Mulig årsag og løsning
Dårlige opvaskeresultater.	<ul style="list-style-type: none"> <li>• Se kapitlerne "Daglig brug", " Råd og tips" og folderen om fyldning af kurv.</li> <li>• Brug et mere intensivt opvaskeprogram.</li> <li>• Aktiver tilvalgsfunktion ExtraPower for at forbedre opvaskeresultaterne i et valgt program.</li> <li>• Rengør spulearmens dyser og filtre. Se kapitlet "Vedligeholdelse og rengøring".</li> </ul>

Problem	Mulig årsag og løsning
Dårlige tørreresultater.	<ul style="list-style-type: none"> <li>• Servicet blev efterladt for længe i den lukkede maskine. Aktiver tilvalgsfunktion AirDry for at indstille den automatiske åbning af lågen og for at forbedre tørreresultatet.</li> <li>• Der er ikke noget afspændingsmiddel, eller doseringen er ikke tilstrækkelig. Fyld beholderen til afspændingsmiddel, eller indstil doseringen til et højere niveau.</li> <li>• Kvaliteten af afspændingsmidlet kan være årsagen.</li> <li>• Brug altid afspændingsmiddel, selv med multitabs.</li> <li>• Det kan være nødvendigt at tørre plastikgenstande med et viskestykke.</li> <li>• Programmet har ingen tørrefase. Se programtabellen.</li> </ul>
Hvidlige striber eller blålige lag på glas og tallerkener.	<ul style="list-style-type: none"> <li>• Der afgives for meget afspændingsmiddel. Juster doseringen til et lavere niveau.</li> <li>• Der er for meget opvaskemiddel.</li> </ul>
Pletter og tørre vanddråber på glas og tallerkener.	<ul style="list-style-type: none"> <li>• Der afgives ikke tilstrækkeligt afspændingsmiddel. Juster doseringen til et højere niveau.</li> <li>• Kvaliteten af afspændingsmidlet kan være årsagen.</li> </ul>
Maskinens inderside er våd.	<ul style="list-style-type: none"> <li>• Det er ikke en fejl i maskinen. Fugt kondenserer på maskinens sider.</li> </ul>
Usædvanligt skum under opvask.	<ul style="list-style-type: none"> <li>• Brug opvaskemiddel beregnet til opvaskemaskiner.</li> <li>• Brug et opvaskemiddel fra en anden producent.</li> <li>• Forskyl ikke servicet under rindende vand.</li> </ul>
Spor af rust på bestik.	<ul style="list-style-type: none"> <li>• Der er for meget salt i det vand, der bruges til opvask. Se "Blødgøringsanlægget".</li> <li>• Bestik af sølv og rustfrit stål blev anbragt sammen. Sæt ikke genstande af sølv og rustfrit stål i nærheden af hinanden.</li> </ul>
Rester af vaskemiddel i dispenseren ved afslutningen af programmet.	<ul style="list-style-type: none"> <li>• Opvasketabs sad fast i beholderen og blev derfor ikke helt opløst.</li> <li>• Vand kan ikke skylle opvaskemiddel væk fra beholderen. Sørg for, at spulearmene ikke er blokeret eller tilstoppet.</li> <li>• Sørg for, at genstandene i kurvene ikke forhindrer låget på beholderen til opvaskemiddel i at åbne.</li> </ul>
Lugte i maskinen.	<ul style="list-style-type: none"> <li>• Se kapitlet "Vedligeholdelse og rengøring".</li> <li>• Start programmet  med et afkalkningsmiddel eller et rengøringsmiddel beregnet til opvaskemaskiner.</li> </ul>
Kalkaflejninger på servicet, på karret og på lågens inderside.	<ul style="list-style-type: none"> <li>• Saltniveauet er lavt, kontroller kontrollampen for påfyldning.</li> <li>• Hætten på saltbeholderen er løs.</li> <li>• Vandet fra hanen er hårdt. Se "Blødgøringsanlægget".</li> <li>• Brug salt og indstil regenerering af vandets blødgøringsanlæg, selv når der anvendes multitabs. Se "Blødgøringsanlægget".</li> <li>• Start programmet  med et afkalkningsmiddel beregnet til opvaskemaskiner.</li> <li>• Hvis der er kalkaflejninger, skal produktet rengøres med et passende rengøringsmiddel.</li> <li>• Prøv et andet opvaskemiddel.</li> <li>• Kontakt producenten af opvaskemidlet.</li> </ul>

Problem	Mulig årsag og løsning
Mat, affarvet eller krakeleret service.	<ul style="list-style-type: none"> <li>• Sørg for, at kun service, der kan tåle maskinvask, vaskes i maskinen.</li> <li>• Fyld og tøm kurven forsigtigt. Se folderen om fyldning af kurven.</li> <li>• Placer de sarte ting i øverste kurv.</li> <li>• Aktivér tilvalgsfunktion GlassCare for at sikre særlig pleje af glas og sarte genstande.</li> </ul>

Se "Før brug første gang", "Daglig brug", eller "Råd og tips" for andre mulige årsager.

## 13. TEKNISKE OPLYSNINGER

Mål	Bredde/højde/dybde (mm)	597 / 818 - 878 / 576
El-forbindelse <sup>1)</sup>	Spænding (V)	220 - 240
	Frekvens (Hz)	50
Vandforsyningstryk	Min./maks. MPa (bar)	0.05 (0.5) / 1 (10)
Vandforsyning	Koldt vand eller varmt vand <sup>2)</sup>	min. 5 - maks. 60 °C
Kapacitet	Antal kuverter	13

<sup>1)</sup> Se typeskiltet for andre værdier.

<sup>2)</sup> Hvis det varme vand leveres af alternativ energikilde (f.eks. solfangere), bruges tilslutning til varmt vand for at spare på energien.

### 13.1 Link til EU EPREL-databasen

QR-koden på energimærket forsynet, der følger med produktet, indeholder et weblink til registreringen af dette produkt i EU EPREL-databasen. Opbevar energimærket som reference sammen med brugervejledningen og alle andre dokumenter, der følger med dette produkt.

Det er også muligt at finde oplysninger relateret til produktets ydeevne i EU EPREL-databasen ved hjælp af linket <https://eprel.ec.europa.eu> og modelnavnet og produktnummeret, som du finder på produktets typeskilt. Se kapitlet "Produktbeskrivelse".

## 14. MILJØHENSYN

Genbrug materialer med symbolet . Anbring emballagematerialet i passende beholdere til genbrug. Hjælp med at beskytte miljøet og menneskelig sundhed samt at genbruge affald af elektriske og elektroniske apparater. Kasser ikke apparater, der er

mærket med symbolet , sammen med husholdningsaffaldet. Lever produktet tilbage til din lokale genbrugsplads eller kontakt din kommune.

# AEG toivottaa sinut tervetulleeksi! Kiitos, että olet valinnut tämän laitteen.



Saat käyttöön liittyviä neuvoja, esitteitä, vianmääritysohjeita sekä huolto- ja korjausohjeita:  
[www.aeg.com/support](http://www.aeg.com/support)

Oikeus muutoksiin pidätetään.

## SISÄLTÖ

1. TURVALLISUUSTIEDOT.....	25
2. TURVALLISUUSOHJEET.....	27
3. TUOTEKUVAUS.....	29
4. KÄYTTÖPANEELI.....	30
5. OHJELMAT.....	31
6. VAIHTOEHDOT.....	33
7. ASETUKSET.....	33
8. KÄYTTÖÖNOTTO.....	36
9. PÄIVITTÄISKÄYTTÖ.....	38
10. VIHJEITÄ JA NEUVOJA.....	39
11. HOITO JA PUHDISTUS.....	41
12. VIANMÄÄRITYS.....	43
13. TEKNISEET TIEDOT.....	47
14. YMPÄRISTÖNSUOJELU.....	47

## 1. ⚠️ TURVALLISUUSTIEDOT

Lue laitteen mukana toimitetut ohjeet ennen laitteen asennusta ja käyttöä. Valmistaja ei ota vastuuta henkilövahingoista tai vahingoista, jotka aiheutuvat virheellisestä asennuksesta tai käytöstä. Säilytä ohjeita aina varmassa ja helppopääsyisessä paikassa tulevia käyttökertoja varten.

### 1.1 Lasten ja taitamattomien henkilöiden turvallisuus

- 8-vuotiaat ja sitä vanhemmat lapset sekä henkilöt, joilla on fyysisiä, aisteihin liittyviä tai henkisiä rajoitteita tai puutteellinen kokemus tai tuntemus, voivat käyttää tätä laitetta vain, jos heitä valvotaan tai ohjataan laitteen turvallisessa käytössä ja jos he ymmärtävät käyttöön liittyvät vaarat.

- Tuote on pidettävä 3–8-vuotiaiden lasten ja erittäin laajoista ja monimutkaisista toiminnallisista rajoitteista kärsivien henkilöiden ulottumattomissa, ellei heitä valvota jatkuvasti.
- Alle 3-vuotiaat lapset tulee pitää kaukana laitteesta, ellei heitä valvota jatkuvasti.
- Lapsia on valvottava, etteivät he ryhdy leikkimään laitteella.
- Pidä pesuaineet lasten ulottumattomissa.
- Pidä lapset ja kotieläimet poissa laitteen luota silloin, kun laitteen luukku on auki.
- Lapset eivät saa puhdistaa laitetta tai suorittaa siihen kohdistuvia käyttäjän huoltotoimenpiteitä ilman valvontaa.

## 1.2 Yleinen turvallisuus

- Tämä laite on tarkoitettu vain kotitalouskäyttöön tarkoitettujen astioiden ja ruokailuvälineiden puhdistamiseen.
- Tämä laite on tarkoitettu yhden kotitalouden käyttöön sisätiloissa.
- Tätä laitetta voidaan käyttää toimistoissa, hotellihuoneissa, aamiaismajoituspaikoissa, maatilamajoituspaikoissa ja muissa samantyyppisissä majoitustiloissa, joissa kyseinen käyttö ei ylitä (keskimääräisiä) kotitalouskäytön tasoja.
- Älä muuta laitteen teknisiä ominaisuuksia.
- Vedenpaineen (minimi ja maksimi) on oltava käytön aikana välillä 0.05 (0.5) / 1 (10) bar (MPa)
- Noudata kattausten enimmäismäärää, joka on 13 .
- Laitteen luukku ei saa jättää avoimeen asentoon kompastumisvaaran välttämiseksi.
- Jos virtajohto vaurioituu, sen saa vaihtaa vain valmistaja, valtuutettu huoltoliike tai vastaava ammattitaitoinen henkilö vaaran välttämiseksi.
- VAROITUS: Veitset ja muut teräväkärkiset välineet on asetettava koriin terävä kärki alaspäin tai vaaka-asentoon.
- Kytke laite pois päältä ja irrota pistoke pistorasiasta, ennen kuin aloitat huoltotoimet.

- Älä käytä korkeapainevesisuihkuja ja/tai höyryä laitteen puhdistamiseen.
- Jos laitteen alaosassa on tuuletusaukkoja, ne eivät saa olla maton yms. peitossa.
- Laite tulee liittää vesijohtoverkkoon laitteen mukana toimitettua uutta letkustoa käyttämällä. Vanhaa letkustoa ei saa käyttää.

## 2. TURVALLISUUSOHJEET

### 2.1 Asennus

#### VAROITUS!

Laitteen asennuksen ja liitännät saa suorittaa vain ammattitaitoinen henkilö.

- Poista kaikki pakkausmateriaalit.
- Vaurioitunutta laitetta ei saa asentaa tai käyttää.
- Noudata koneen mukana toimitettuja asennusohjeita.
- Siirrä laitetta aina varoen, sillä se on raskas. Käytä aina suojakäsineitä ja suojaavia jalkineita.
- Laitetta ei saa asentaa tilaan tai käyttää tilassa, jossa lämpötila on alle 0 °C.
- Asenna laite turvalliseen ja sopivaan paikkaan, joka täyttää asennusvaatimukset.
- Älä käytä laitetta ennen kuin se on asennettu turvallisesti kalusteeseen.

### 2.2 Sähkökytkentä

#### VAROITUS!

Tulipalon ja sähköiskun vaara.

- Varoitus: tämä laite on tarkoitettu asennettavaksi/liitettäväksi rakennuksen maadoitusliitäntään.
- Varmista, että arvokilvessä olevat parametrit ovat verkkovirtalähteen sähköarvojen mukaisia.
- Kytke pistoke maadoitettuun pistorasiaan.
- Älä käytä jakorasioita tai jatkojohtoja.
- Varmista, ettei pistoke ja virtajohto vaurioitu. Jos virtajohto joudutaan vaihtamaan, vaihdon saa suorittaa vain valtuutettu huoltoliike.

- Kytke pistoke pistorasiaan vasta asennuksen jälkeen. Varmista, että laitteen verkkovirtakytkentä on olottuvilla laitteen asennuksen jälkeen.
- Älä vedä virtajohtoa pistoketta irrottaessasi. Vedä aina pistokkeesta.

### 2.3 Vesiliitäntä

- Älä vaurioita vesiletkuja.
- Ennen uusien putkien liittämistä, kun putkia ei ole käytetty pitkään aikaan, korjaustöiden jälkeen tai kun uusia laitteita (vesimittarit, jne.) on asennettu, anna veden virrata, kunnes se on puhdasta ja kirkasta.
- Tarkista ensimmäisen käyttökerran aikana ja sen jälkeen, ettei laitteessa ole näkyviä merkkejä vesivuodoista.
- Jos veden tuloletku vaurioituu, sulje vesihana välittömästi ja irrota laite sähköverkosta. Ota yhteys valtuutettuun huoltoliikkeeseen veden tuloletkun vaihtamiseksi.
- Veden suojajärjestelmä ei toimi ilman sähkövirtaa. Tällöin on olemassa tulvimisvaara.
- Vedenottoletkussa on varoventtiili ja vaippa, jossa on sisäinen verkkovirtajohto.

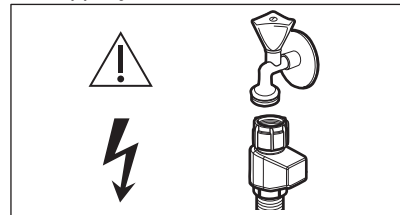

## VAROITUS!

 Vaarallinen jännite.

### 2.4 Käyttö

- Älä aseta helposti syttyviä tuotteita tai helposti syttyvien aineiden kanssa kosketuksissa olleita tuotteita laitteeseen, laitteen päälle tai sen lähelle.
- Astianpesukoneissa käytetyt pesuaineet ovat vaarallisia. Noudata pesuainepakkaukseen merkittyjä turvallisuusohjeita.
- Älä juo laitteessa olevaa vettä tai leiki sillä.
- Älä poista astioita laitteesta, ennen kuin ohjelma on päättynyt. Astioihin voi jäädä hiukan pesuainetta.
- Älä säilytä esineitä laitteen avoimen luukun päällä tai kohdista siihen painetta.
- Laitteesta voi poistua kuumaa höyryä, jos avaat laitteen luukun kesken ohjelman.

### 2.5 Huolto

- Laitteen korjaukseen liittyvissä asioissa tulee ottaa yhteyttä valtuutettuun huoltoliikkeeseen.. Ainoastaan alkuperäisiä varaosia saa käyttää.
- Huomaa, että itse suoritettut tai muut kuin ammattilaisen suorittamat korjaukset voivat aiheuttaa vaaratilanteita ja mitätöidä takuun.
- Seuraavat varaosat ovat saatavilla vähintään 7 vuoden ajan mallin tuotannon lopettamisesta: moottori, kierto- ja tyhjennyspumppu, lämmittimet ja lämmitysvastukset (mukaan lukien lämpöpumput), putket ja vastaavat laitteistot (mukaan lukien letkut), venttiilit,

suodattimet ja Aquastop-järjestelmät, ovikokoonpanojen rakenteelliset osat ja sisäosat, piirilevyt, elektroniset näytöt, painekeytkimet, termostaatit ja anturit, ohjelmistot ja laiteohjelmistot (mukaan lukien nollausohjelmisto). Seuraavat varaosat ovat saatavilla vähintään 10 vuoden ajan mallin tuotannon lopettamisesta: luukkujen saranat ja tiivisteet, muut tiivisteet, suihkuvarret, tyhjennysaukon suodattimet, sisällä olevat telineet ja muoviset lisäosat kuten korit ja kannet. Aika voi olla maassasi pidempi. Lisätietoja saat verkkosivustoltamme.

- Huomaa, että jotkin näistä varaosista ovat saatavilla ainoastaan ammattilaiskorjaajille ja kaikki varaosat eivät välttämättä koske kaikkia malleja.
- Lisätietoa tämän tuotteen sisällä olevista lampuista sekä erikseen myytävistä varalampuista: Kyseiset lamput on suunniteltu kestämaan kodinkoneissa vaativia fyysisiä olosuhteita (esim. lämpötila, värinä, kosteus) tai ne antavat tietoa laitteen toimintatilasta. Niitä ei ole tarkoitettu muihin käyttötarkoituksiin eivätkä ne sovi huoneiden valaisemiseen.

### 2.6 Hävittäminen

## VAROITUS!

Henkilövahinko- tai tukeutumisvaara.

- Irrota pistoke pistorasiasta.
- Leikkaa johto irti ja hävitä se.
- Poista luukun lukitus, jotta lapset ja eläimet eivät voisi jäädä kiinni laitteen sisälle.

### 3. TUOTEKUVAUS

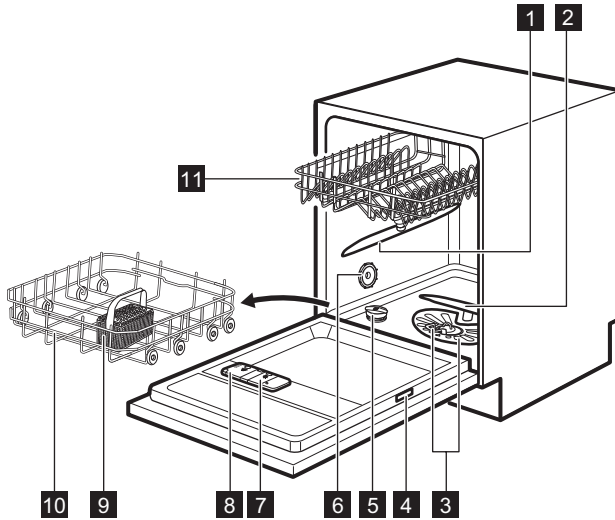

- 1 Ylempi suihkuvarsi
- 2 Alempi suihkuvarsi
- 3 Sihdit
- 4 Arvokilpi
- 5 Suolalokero
- 6 Ilma-aukko
- 7 Huuhtelukirkasteen annostelija
- 8 Pesuaineen annostelija
- 9 Ruokailuvälinekori

- 10 Alempi kori
- 11 Ylempi kori



Oheinen kuva antaa tuotteesta yleiskuvauksen. Katso lisätietoa muista luvuista ja/tai laitteen mukana toimitetuista asiakirjoista.



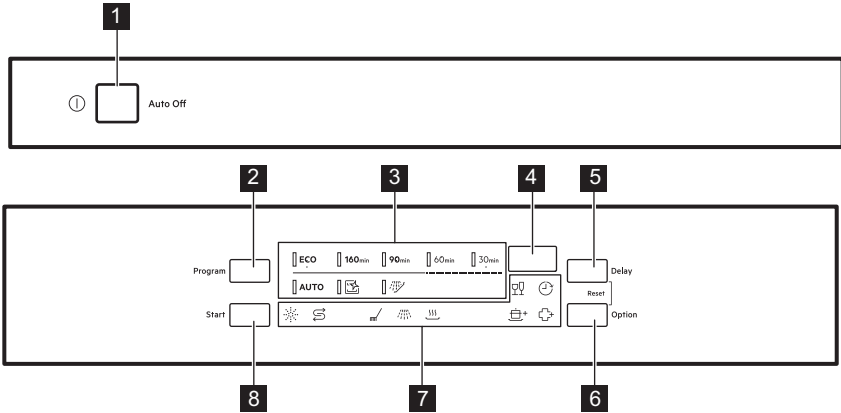





## 4. KÄYTTÖPANEELI



- 1 Virtapainike
- 2 Program -painike
- 3 Ohjelman merkkivalot
- 4 Näyttö
- 5 Delay -painike

- 6 Option -painike
- 7 Merkkivalot
- 8 Start -painike

### 4.1 Merkkivalot

Merkkivalo	Kuvaus
	Suolan merkkivalo. Palaa, kun suolakamion täyttö on tarpeen. Se on aina pois päältä, kun ohjelma on käynnissä.
	Rypistymiseneston merkkivalo. Palaa, kun huuhtelukirkastelokamion täyttö on tarpeen. Se on aina pois päältä, kun ohjelma on käynnissä.
	Pesuvaiheen merkkivalo. Palaa, kun pesuvaihe on käynnissä.
	Huuhteluvaiheen merkkivalo. Palaa huuhteluvaiheen aikana.
	Kuivausvaiheen merkkivalo. Palaa, kun valitut kuivausvaiheen sisältävän ohjelman. Viilkuu kuivausvaiheen toimiessa.
	Ajastimen merkkivalo. Palaa, kun asetat ajastetun käynnistymisen.
	GlassCare -merkkivalo.
	ExtraPower -merkkivalo.
	ExtraHygiene -merkkivalo.

## 5. OHJELMAT

Ohjelmien järjestys taulukossa ei välttämättä vastaa niiden järjestystä käyttöpaneelissa.

Ohjelma	Täytetty astianpesukoneellinen	Likaisuusaste	Ohjelmavaiheet	Lisätoiminnot
<b>ECO 1)</b>	Astiassto, ruokailuvälineet, kattilat, pannut	Normaali, hieman kiinni kuivunutta likaa	<ul style="list-style-type: none"> <li>• Esipesu</li> <li>• Astianpesu 50°C</li> <li>• Välihuuhtelu</li> <li>• Loppuhuuhdtelu 50°C</li> <li>• Kuivaus</li> <li>• AirDry <b>2)</b></li> </ul>	<ul style="list-style-type: none"> <li>• ExtraPower</li> <li>• GlassCare</li> <li>• ExtraHygiene</li> </ul>
<b>160min</b>	Astiassto, ruokailuvälineet, kattilat, pannut	Normaali-erittäin likainen, kiinni kuivunutta likaa	<ul style="list-style-type: none"> <li>• Esipesu</li> <li>• Astianpesu 60°C</li> <li>• Välihuuhtelu</li> <li>• Loppuhuuhdtelu 60°C</li> <li>• Kuivaus</li> <li>• AirDry <b>2)</b></li> </ul>	<ul style="list-style-type: none"> <li>• ExtraPower</li> <li>• GlassCare</li> <li>• ExtraHygiene</li> </ul>
<b>90min</b>	Astiassto, ruokailuvälineet, kattilat, pannut	Normaali, hieman kiinni kuivunutta likaa	<ul style="list-style-type: none"> <li>• Astianpesu 60°C</li> <li>• Välihuuhtelu</li> <li>• Loppuhuuhdtelu 55°C</li> <li>• Kuivaus</li> <li>• AirDry <b>2)</b></li> </ul>	<ul style="list-style-type: none"> <li>• ExtraPower</li> <li>• GlassCare</li> <li>• ExtraHygiene</li> </ul>
<b>60min</b>	Astiassto ja ruokailuvälineet	Tuore, hieman kiinni kuivunutta likaa	<ul style="list-style-type: none"> <li>• Astianpesu 60°C</li> <li>• Välihuuhtelu</li> <li>• Loppuhuuhdtelu 55°C</li> <li>• AirDry <b>2)</b></li> </ul>	<ul style="list-style-type: none"> <li>• ExtraPower</li> <li>• GlassCare</li> <li>• ExtraHygiene</li> </ul>
<b>30min</b>	Astiassto ja ruokailuvälineet	Tuore	<ul style="list-style-type: none"> <li>• Astianpesu 50°C</li> <li>• Välihuuhtelu</li> <li>• Loppuhuuhdtelu 50°C</li> <li>• AirDry <b>2)</b></li> </ul>	<ul style="list-style-type: none"> <li>• ExtraPower</li> <li>• GlassCare</li> <li>• ExtraHygiene</li> </ul>
<b>AUTO 3)</b>	Astiassto, ruokailuvälineet, kattilat, pannut	Kaikki	<ul style="list-style-type: none"> <li>• Esipesu</li> <li>• Astianpesu 50 - 60°C</li> <li>• Välihuuhtelu</li> <li>• Loppuhuuhdtelu 60°C</li> <li>• Kuivaus</li> <li>• AirDry <b>2)</b></li> </ul>	
 <b>4)</b>	Ei mitään	Laitteen sisäosan puhdistus	<ul style="list-style-type: none"> <li>• Puhdistus 70°C</li> <li>• Välihuuhtelu</li> <li>• Loppuhuuhdtelu</li> <li>• AirDry <b>2)</b></li> </ul>	

Ohjelma	Täytetty astianpesukoneellinen	Likaisuuste	Ohjelmavaiheet	Lisätoiminnot
---------	--------------------------------	-------------	----------------	---------------

 5)	Kaikki	Kaikki	• Espesu	
---	--------	--------	----------	--

1) Tämä ohjelma pesee likaiset astiat ja ruokailuvälineet tehokkaimmalla veden- ja energiankulutuksella. Tämä on testilaitosten standardiohjelma. Tätä ohjelmaa on käytetty arvioitaessa, noudattaako laite Ecodesign Commission (ekologisen suunnittelun komission) asetusta (EU) 2019/2022.



2) Luukun automaattinen avautuminen kuivausvaiheen aikana. Katso kohta "Asetukset".

3) Laite tunnistaa likaisuusasteen sekä koreissa olevien esineiden määrän. Se säätää automaattisesti lämpötilaa, veden määrää ja energiankulutusta sekä ohjelman keston.

4) Tämä ohjelma puhdistaa laitteen sisäosan tehokkaasti ja perusteellisesti. Se poistaa kalkki- ja rasvakertymät. Ohjelma tulee suorittaa vähintään joka toinen kuukausi käyttäen astianpesukoneille tarkoitettua kalkinpoisto- tai puhdistusainetta ja tyhjällä koneella.

5) Tällä ohjelmalla voidaan huuhdella nopeasti ruokajäämät pois astioista, mikä estää hajujen muodostumista koneeseen. Älä käytä pesuainetta tämän ohjelman yhteydessä.

## 5.1 Kulutusarvot

Ohjelma 1)2)	Vettä (l)	Energiaa (kWh)	Kesto (min)
<b>ECO</b>	9.9	0.735	240
<b>160min</b>	9.1	1.090	160
<b>90min</b>	9.0	0.880	90
<b>60min</b>	10.0	0.900	60
<b>30min</b>	7.2	0.540	30
<b>AUTO</b>	8.8	1.100	170
	8.1	0.540	60
	3.8	0.010	15

1) Vedenpaine ja lämpötila, virransyötön vaihtelut, lisätoiminnot sekä astioiden määrä ja lian määrä vaikuttavat kulutusarvoihin.

2) Muiden kuin ECO-ohjelman arvot ovat ainoastaan viitteellisiä.

## 5.2 Tiedoksi testauslaitoksille

Saadaksesi suosituskysyttesteihin vaaditut tiedot (esim. standardien EN60436 mukaan) lähetä sähköpostia osoitteeseen:

**info.test@dishwasher-production.com**

Ilmoita pyynnössä laitteen arvokilvessä oleva tuotenumero (PNC).

Mikäli sinulla on kysyttävää astianpesukoneeseen liittyen, katso lisätietoa laitteen mukana toimitetusta huolto-oppaasta.

## 6. VAIHTOEHDOT



Halutut toiminnot on kytkettävä päälle aina ennen ohjelman käynnistämistä. Lisätoimintoa ei voi ottaa käyttöön tai poistaa käytöstä ohjelman ollessa käynnissä.



Toimintopainikkeella voidaan selata saatavilla olevia lisätoimintoja ja niiden mahdollisia yhdistelmiä.



Kaikki ohjelmat eivät ole keskenään yhteensopivia. Jos valitset yhteensopimattomia lisätoimintoja, laite kytkee niistä yhden tai useamman automaattisesti pois päältä. Ainoastaan edelleen päällä olevien lisätoimintojen merkkivalot palavat.



Jos lisätoiminto ei ole saatavilla ohjelmaan, vastaava merkkivalo on sammunut tai se vilkkuu nopeasti joidenkin sekuntien ajan ja sammuu sen jälkeen.



Lisätoimintojen käyttö voi vaikuttaa veden- ja energiankulutukseen sekä ohjelman keston.

### 6.1 GlassCare

Tämä vaihtoehto suojaa herkkää kuormaa, erityisesti lasiesineitä, vahingoittumiselta. Se

estää valitun ohjelman pesulämpötilan nopeat muutokset ja laskee lämpötilan arvoon 45 °C.

### Käynnistäminen GlassCare

Paina **Option** -painiketta, kunnes merkkivalo palaa.  
Ohjelman päivitetty kesto näkyy näytössä.

### 6.2 ExtraPower

Tämä lisätoiminto parantaa valitun ohjelman astianpesutulosta. Se nostaa pesulämpötilaa ja pidentää kestoja.

### Käynnistäminen ExtraPower

Paina **Option** -painiketta, kunnes merkkivalo + palaa.  
Ohjelman päivitetty kesto näkyy näytössä.

### 6.3 ExtraHygiene

Tämä vaihtoehto mahdollistaa paremmat pesutulokset pitämällä lämpötilan välillä 65–70 °C vähintään 10 minuuttia viimeisen huuhteluvaiheen aikana.

### Päälle kytkeminen ExtraHygiene

Paina **Option** -painiketta, kunnes merkkivalo + syttyy.  
Päivitetty ohjelman kesto näkyy näytössä.

## 7. ASETUKSET

### 7.1 Ohjelman valintatila ja käyttäjätila

Kun laite on ohjelman valintatilassa, voit asettaa ohjelman ja siirtyä käyttäjätilaan.

**Käyttäjätalassa saatavilla olevat asetukset:**

- Vedenpehmentimen taso veden kovuuden mukaan.
- Huuhtelukirkasteen täyttötarpeen ilmoituksen käyttöönotto tai käytöstäpoisto.

- AirDry-toiminnon käyttöönotto tai poisto käytöstä.

**Tallennetut asetukset jäävät voimaan, kunnes muutat niitä uudelleen.**

## Ohjelman valintatilan asettaminen

Laite on ohjelman valintatilassa, kun ohjelman merkkivalo **ECO** palaa ja näytössä näkyy ohjelman kesto.

Päälle kytkemisen jälkeen laite on oletuksena ohjelman valintatilassa. Aseta muutoin ohjelman valintatila seuraavasti:

Paina ja pidä alhaalla samanaikaisesti painiketta **Delay** ja **Option**, kunnes laite on ohjelman valintatilassa.

## Käyttäjätilaan siirtyminen

Varmista, että laite on ohjelmanvalintatilassa.

Siirry käyttäjätilaan painamalla ja pitämällä painettuna samanaikaisesti **Delay** ja **Option** kunnes merkkivalot **ECO**, **160** min ja **90** min vilkkuvat ja näyttö on tyhjä.

## 7.2 Vedenpehmennin

Vedenpehmennin poistaa vedestä sellaiset mineraalit, jotka vaikuttaisivat haitallisesti pesutulokseen ja myös itse laitteeseen.

Mitä enemmän vedessä on näitä mineraaleja, sitä kovempaa vesi on. Veden kovuus mitataan ekvivalenttiasteikoilla.

Sääda vedenpehmennin vastaamaan alueesi veden kovuutta. Paikallisen vesilaitoksen taholta saat neuvoja, jotka koskevat alueesi veden kovuutta. Aseta oikea vedenpehmentimen taso varmistaaksesi hyvät pesutulokset.

## Veden kovuus

Saksalaiset asteet (°dH)	Ranskalaiset asteet (°fH)	mmol / l	mg/l (ppm)	Clarken asteet	Vedenpehmentimen taso
47 - 50	84 - 90	8.4 - 9.0	835 - 904	58 - 63	10
43 - 46	76 - 83	7.6 - 8.3	755 - 834	53 - 57	9
37 - 42	65 - 75	6.5 - 7.5	645 - 754	46 - 52	8
29 - 36	51 - 64	5.1 - 6.4	505 - 644	36 - 45	7
23 - 28	40 - 50	4.0 - 5.0	395 - 504	28 - 35	6
19 - 22	33 - 39	3.3 - 3.9	325 - 394	23 - 27	5 <b>1)</b>
15 - 18	26 - 32	2.6 - 3.2	255 - 324	18 - 22	4
11 - 14	19 - 25	1.9 - 2.5	185 - 254	13 - 17	3
4 - 10	7 - 18	0.7 - 1.8	70 - 184	5 - 12	2
<4	<7	<0.7	<70	< 5	1 <b>2)</b>

1) Tehdasasetus:

2) Älä käytä suolaa tällä tasolla.

**Aseta oikea vedenkovuuden taso käytetystä pesuaineesta riippumatta, pitääksesi suolan lisäämisen merkkivalon käytössä.**



Suolaa sisältävät yhdistelmäpesuainetabletit eivät ole riittävän tehokkaita kovan veden pehmentämiseen.

## Regenerointiprosessi

Vedenpehmentimen tehokkuuden varmistamiseksi pehennyslaitteen hartsi on regeneroitava säännöllisesti. Tämä on automaattinen prosessi, joka on osa astianpesukoneen normaalia toimintaa.

Kun ohjeiden mukainen määrä vettä (ks. taulukon arvot) on kulutettu edellisestä regeneroinnista alkaen, uusi regenerointi suoritetaan loppuhuuhTELUN jälkeen ennen ohjelman päättymistä.

Vedenpehmentimen taso	Vesimäärä (l)
1	250
2	100
3	62
4	47
5	25
6	17
7	10
8	5
9	3
10	3

Jos vedenpehennyksen asetus on korkea, se voidaan suorittaa myös ohjelman puolessavälissä ennen huuhtelua (kaksi kertaa ohjelman aikana). Regenerointi ei vaikuta ohjelman kestoon, ellei se tapahdu ohjelman puolessavälissä tai ohjelman lopussa lyhyellä kuivausvaiheella. Regenerointi pidentää tällöin ohjelman kokonaiskestoa 5 minuutilla.

Tästä seuraa, että seurauksena 5 minuuttia kestävä vedenpehmentimen huuhtelu voi käynnistyä saman ohjelman aikana tai seuraavan ohjelman alussa. Tämä lisää ohjelman vedenkulutusta yhteensä 4 litralla ja energiankulutusta yhteensä 2 Wh:lla. Vedenpehmentimen huuhtelu päättyy täydelliseen tyhjennykseen.

Kukin vedenpehmentimen huuhtelu (voidaan suorittaa useamman kerran saman ohjelman aikana) voi pidentää ohjelman kestoa 5 minuutilla, kun se suoritetaan ohjelman alussa tai puolivälissä.



Tämän osion kaikki kulutusarvot on saavutettu laboratorio-olosuhteissa voimassa olevien standardien mukaisesti vedenkovuudella 2,5 mmol/litra (vedenpehennin: taso 3) seuraavan asetuksen mukaisesti: 2019/2022 . Vedenpaine ja lämpötila, sekä virransyötön vaihtelut voivat vaikuttaa kulutusarvoihin.

## Vedenpehmentimen määrän asetus

Varmista, että laite on käyttäjätalassa.

### 1. Paina **Program**.

- Merkkivalo **ECO** edelleen vilkkuu.
- Muut merkkivalot ovat pois päältä.
- Nykyinen asetus näkyy näytössä, esim.  $5 \text{ L} = \text{taso } 5$ .

### 2. Paina **Program** toistuvasti muuttaaksesi asetuksen.

### 3. Vahvista asetus painamalla Päälle/Pois-painiketta.

## 7.3 Huuhtelukirkaste loppu -ilmoitus

Huuhtelukirkaste auttaa kuivaamaan astiat ilman raitoja ja läikkiä. Huuhtelukirkastetta vapautuu automaattisesti loppuhuuhTELUN aikana.

Kun huuhtelukirkastesäiliö on tyhjä, huuhtelukirkasteen merkkivalo syttyy. Jos kuivaustulos on tyydyttävä käytettäessä ainoastaan yhdistelmäpesuainetabletteja, voit kytkeä huuhtelukirkasteen täyttötärpeen ilmoituksen pois päältä. Parhaan tuloksen saavutat kuitenkin aina huuhtelukirkasteella.



Jos käytät tavallista konetiskiainetta tai huuhtelukirkastetta sisältämättömiä pesuainetabletteja, ota ilmoitus käyttöön huuhtelukirkasteen täyttötärpeen ilmoitusta varten.

## Huuhtelukirkaste loppu -ilmoituksen poistaminen käytöstä

Varmista, että laite on käyttäjätalassa.

### 1. Paina **Start**.

- Merkkivalo **160min** edelleen vilkkuu.

- Muut merkkivalot ovat pois päältä.
- Nykyinen asetus näkyy näytössä.
  -  = Huuhtelukirkaste loppu - ilmoitus on kytketty pois päältä.
  -  = Huuhtelukirkaste loppu - ilmoitus on kytketty päälle.

2. Paina **Start** muuttaaksesi asetusta.
3. Vahvasta asetus painamalla Päälle/Pois-painiketta.

## 7.4 AirDry

AirDry parantaa kuivaustulosta pienemmällä energiankulutuksella. Laitteen luukku avautuu automaattisesti kuivausvaiheen aikana ja jää raolleen.

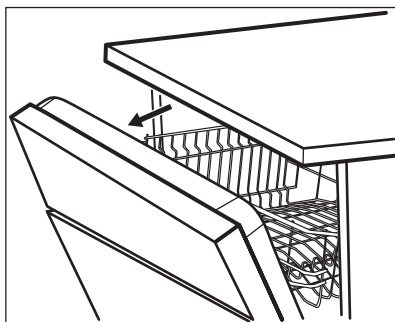

AirDry kytkeytyy automaattisesti toimintaan kaikkien ohjelmien kanssa lukuun ottamatta ohjelmaa  (mikäli sellainen on).

Kuivausvaiheen kesto ja luukun avautumisaika määräytyvät valitun ohjelman ja käytettyjen lisätoimintojen mukaan.

Kun AirDry avaa luukun, näytössä näkyy käynnissä olevan ohjelman jäljellä oleva aika.

### HUOMIO!

Älä yritä sulkea laitteen luukkuja 2 minuutin kuluessa sen automaattisesta avautumisesta. Jos teet niin, laite voi vaurioitua.

Jos luukku suljetaan sen jälkeen vähintään 3 minuutin ajaksi, käynnissä oleva ohjelma päättyy.



### HUOMIO!

Jos lapset pääsevät käsiksi laitteeseen, suosittelemme kytkemään sen pois päältä AirDry. Luukun automaattinen avautuminen voi aiheuttaa vaaratilanteita.

## Pois päältä kytkeminen AirDry

Varmista, että laite on käyttäjätallassa.

### 1. Paina Delay.

- Merkkivalo **90min** edelleen vilkkuu.
- Muut merkkivalot ovat pois päältä.
- Nykyinen asetus näkyy näytössä:
  -  = AirDry on kytketty pois päältä.
  -  = AirDry on kytketty päälle.

### 2. Paina Delay muuttaaksesi asetusta.

### 3. Vahvasta asetus painamalla Päälle/Pois-painiketta.

## 8. KÄYTTÖNOTTO

1. **Varmista, että vedenpehmentimen nykyinen taso vastaa vesijohtoverkon veden kovuutta. Säädä muussa tapauksessa vedenpehmentimen taso.**
2. Täytä suolasäiliö.
3. Täytä huuhtelukirkastelokero.
4. Avaa vesihana.
5. Käynnistä ohjelma mahdollisten koneen sisällä olevien prosessijäämien poistamiseksi. Älä käytä pesuainetta tai aseta astioita koreihin.

Ohjelman käynnistämisen jälkeen laite puhdistaa vedenpehmentimen hartsia korkeintaan 5 minuutin ajan. Pesuvaihe käynnistyy vasta tämän toiminnon jälkeen. Toiminto toistetaan säännöllisesti.

## 8.1 Suola-astia

### ⚠ HUOMIO!

Käytä ainoastaan astianpesukoneiden regenerointisuolaa. Älä käytä keittiön suolaa.

Suolaa käytetään vedenpehmentimen hartsin puhdistukseen ja hyvän pesutuloksen takaamiseksi päivittäisessä käytössä.

### Suola-astian täyttäminen

1. Kierrä suolalokeron korkkia vastapäivään ja poista se.
2. Lisää 1 litra vettä suolalokeroon (vain ensimmäisellä kerralla).
3. Täytä suolasäiliöön 1 kg suolaa (kunnes se on täysi).

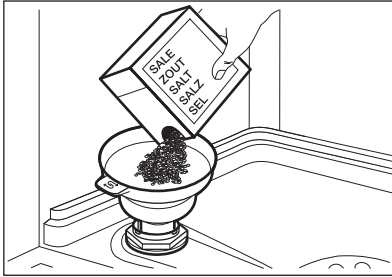

4. Loput rakeista voidaan lisätä säiliöön ravistamalla suppiloa varoen kahvasta kiinnipitäen.
5. Poista suola suolalokeron aukon ympäriltä.

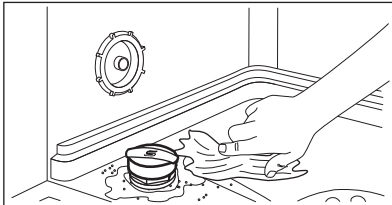

6. Kierrä korkkia myötäpäivään sulkeaksesi suolalokeron.

### ⚠ HUOMIO!

Vettä ja suolaa voi tulla ulos suolasäiliöstä, kun täytät sen. Täytä suolasäiliö ja käynnistä sitten täydellinen astianpesuohjelma pesuaineella korroosion ehkäisemiseksi.

## 8.2 Huuhtelukirkasteannostelijan täyttäminen

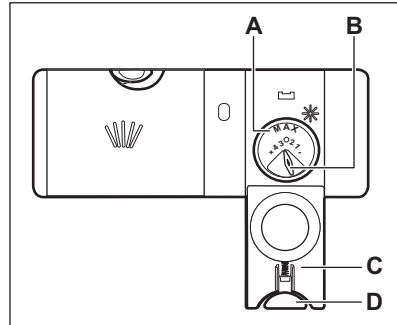

### ⚠ HUOMIO!

Lokero (A) on tarkoitettu vain huuhtelukirkastetta varten. Siihen ei saa laittaa pesuainetta.

### ⚠ HUOMIO!

Käytä ainoastaan astianpesukoneille tarkoitettuja huuhtelukirkasteita.

1. Paina vapautinpainiketta (D) kannen (C) avaamiseksi.
2. Kaada huuhtelukirkastetta lokeroon (A), kunnes neste saavuttaa merkin "MAX".
3. Pyyhi yliroiskunut huuhtelukirkaste imukykyisellä liinalla. Näin välttyä liiallisen vaahdon muodostumiselta.
4. Sulje kansi. Varmista, että vapautuspainike lukittuu paikoilleen.

### i

Säädä annosteltua huuhtelukirkasteen määrää (B) kääntämällä valitsin asetuksen 1 (alhaisin määrä) ja asetuksen 4 tai 6 (suurin määrä) väliille.

## 9. PÄIVITTÄISKÄYTTÖ

1. Avaa vesihana.
  2. Kytke laite päälle painamalla Päälle/Pois päältä -painiketta.
- Varmista, että laite on ohjelmanvalintatilassa.
- Jos suolan merkkivalo palaa, täytä suolalokero.
  - Jos huuhtelukirkasteen merkkivalo palaa, täytä huuhtelukirkasteannostelijan lokero.
3. Korien täyttäminen.
  4. Lisää pesuaine.
  5. Aseta ja käynnistä ohjelma, joka sopii pestävän pyykin tyyppille ja likaisuusasteelle.

### 9.1 Pesuaineen käyttö

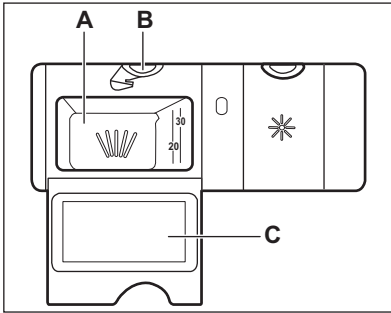

#### **⚠ HUOMIO!**

Käytä ainoastaan astianpesukoneille tarkoitettuja pesuaineita.

1. Paina vapautinpainiketta (B) avataksesi kannen (C).
2. Lisää pesuaine, jauheena tai tabletteina, lokeroon (A).
3. Jos ohjelma sisältää esipesun, laita pieni määrä pesuainetta laitteen luukun sisäpuolelle.
4. Sulje kansi. Varmista, että vapautuspainike lukittuu paikoilleen.



Pesuaineen annostelutietoja löytyy valmistajan ohjeina tuotteen pakkaukseen painettuina. Tavallisesti 20–25 ml geelimäistä pesuainetta riittää likaisuudeltaan normaalin pesuerän pesemiseen.



Älä lisää lokeroon (A) enempää kuin 30 ml geelimäistä pesuainetta.

### 9.2 Ohjelman asettaminen ja käynnistäminen

#### Auto off-toiminto

Tämä toiminto säästää energiaa sammuttamalla laite, kun sitä ei käytetä.

Toiminto käynnistyy:

- Kun ohjelma on päättynyt.
- 5 minuutin kuluttua, jos ohjelmaa ei käynnistetty.

#### Ohjelman käynnistys

1. Kytke laite toimintaan painamalla virtapainiketta. Varmista, että laite on ohjelman valintatilassa ja että luukku on suljettu.
2. Paina **Program**-painiketta toistuvasti kunnes haluamasi ohjelman merkkivalo syttyy.

Ohjelman kesto näkyy näytössä.

3. Valitse soveltuvat lisätoiminnot.
4. Käynnistä ohjelma painamalla **Start**.
  - Käynnissä olevan vaiheen merkkivalo syttyy.
  - Ohjelman kesto alkaa vähenemään 1 minuutin portain.

#### Ohjelman käynnistäminen ajastuksella

1. Aseta ohjelma.
2. Paina painiketta **Delay** toistuvasti, kunnes haluamasi viive (1–24 tuntia) näkyy näytössä.

### 3. Käynnistä ajanlaskenta painamalla **Start**.

- Merkkivalo  palaa.
- Jäljellä oleva aika näkyy näytössä laskien tunteina. Viimeinen tunti näkyy minuutteina.

Kun laskenta on päättynyt, ohjelma käynnistyy ja käynnissä olevan vaiheen merkkivalo syttyy. Merkkivalo  on pois päältä.

### Luukun avaaminen laitteen ollessa toiminnassa

Jos luukku avataan ohjelman ollessa käynnissä, laite sammuu. Se voi vaikuttaa energiankulutukseen ja ohjelman kestoon. Kun suljet luukun, laite käynnistyy uudelleen keskeytykskohdasta.



Jos luukku avataan yli 30 sekunnin ajaksi kuivausvaiheen aikana, käynnissä oleva ohjelma päättyy. Tämä ei koske niitä tilanteita, jolloin AirDry-toiminto on avannut luukun.



Älä yritä sulkea laitteen luukkua 2 minuutin kuluessa siitä, kun AirDry-toiminto on avannut sen automaattisesti. Muutoin laite voi vaurioitua. Jos luukku suljetaan sen jälkeen vähintään 3 minuutin ajaksi, käynnissä oleva ohjelma päättyy.

### Ajastetun käynnistyksen peruminen

Kun ajastettu käynnistys perutaan, ohjelma ja lisävalinnat on valittava uudelleen.

Paina samaan aikaan **Delay** ja **Option**, kunnes laite on ohjelmanvalintatilassa.

### Ohjelman peruuttaminen

Pidä samaan aikaan painettuna **Delay** ja **Option**, kunnes laite on ohjelmanvalintatilassa.

Varmista, että pesuainelokerossa on pesuainetta ennen uuden ohjelman käynnistämistä.

### Ohjelman loppu

Kun ohjelma on päättynyt, Auto off -toiminto kytkee laitteen automaattisesti pois päältä.

Kaikki muut painikkeet ovat pois päältä paitsi Päällä/Pois-painike.

Sulje vesihana.

## 10. VIHJEITÄ JA NEUVOJA

### 10.1 Yleistä

Noudata seuraavia neuvoja optimaalisten puhdistus- ja kuivautuloksien varmistamiseksi päivittäisessä käytössä ja ympäristön suojelemiseksi.

- Kun astianpesukoneen ohjekirjan ohjeita noudatetaan, vettä ja energiaa kuluu yleensä vähemmän kuin pestäessä astioita käsin.
- Täytä astianpesukone täyteen veden ja energian säästämiseksi. Järjestä astiat koreihin käyttöohjeen mukaisesti ja vältä

korien täyttämistä liian täyteen parhaan pesutuloksen saavuttamiseksi.

- Älä esihuuhtelee astioita käsin. Se lisää veden ja energian kulutusta. Valitse tarvittaessa ohjelma, jossa on esipesuvaihe.
- Poista suurimmat ruokajäämät astioista ja tyhjennä kupit sekä lasit ennen niiden asettamista laitteeseen.
- Liota ja hankaa kevyesti keittoastioita, joissa on kiinni palaneita ruokajäämiä, ennen niiden pesemistä laitteessa.
- Varmista, että koreissa olevat astiat eivät kosketa tai peitä toisiaan. Täten varmistat

tasaisen veden jakautumisen astioihin hyvän pesutuloksen saavuttamiseksi.

- Voit käyttää konetiskiainetta, huuhtelukirkastetta ja suolaa erikseen tai yhdistelmäpesuainetabletteja (esim. "All in 1"). Noudata pakkauksen ohjeita.
- Valitse ohjelma pestävien astioiden ja likaisuustason perusteella. **ECO** tarjoaa tehokkaimman veden- ja energiankulutuksen.
- Kalkkikerrostumien ehkäiseminen laitteen sisällä:
  - Täytä suolasäiliö aina tarvittaessa.
  - Käytä suositeltua määrää pesuainetta ja huuhtelukirkastetta.
  - Varmista, että vedenpehmentimen nykyinen taso vastaa vesijohtoverkon veden kovuutta.
  - Noudata luvun "**Hoito ja puhdistus**" ohjeita.

## 10.2 Suolan, huuhtelukirkasteen ja konetiskiaineen käyttö

- Käytä ainoastaan astianpesukoneeseen tarkoitettua suolaa, huuhtelukirkastetta ja konetiskiainetta. Muut tuotteet voivat vahingoittaa laitetta.
- Jos alueen veden kovuus on kovaa tai erittäin kovaa, suosittelemme käyttämään peruskonetiskiainetta (jauhe, geeli, tabletit ilman lisäaineita), huuhtelukirkastetta ja suolaa erikseen optimaalisen puhdistus- ja kuivaustuloksen saavuttamiseksi.
- Pesuainetabletit eivät liukene täysin lyhyissä ohjelmissa. Jotta astioihin ei jäisi pesuainejäämiä, suosittelemme pitkien ohjelmien käyttöä tablettien kanssa.
- Käytä aina oikeaa määrää pesuainetta. Riittämätön pesuainemäärä voi aiheuttaa heikon pesutuloksen sekä kovan veden muodostamia kalvoja tai tahroja astioihin. Jos pesuainetta on liikaa ja vesi pehmeää, astioihin jää pesuainejäämiä. Säädä pesuainemäärä veden kovuuden mukaan. Lue konetiskiaineen pakkauksen ohjeet.
- Käytä aina oikeaa määrää huuhtelukirkastetta. Riittämätön määrä huuhtelukirkastetta heikentää kuivaustulosta. Jos huuhtelukirkastetta on liikaa, astioihin muodostuu sinertävä pinta.
- Varmista, että vedenpehmentimen taso on oikea. Jos taso on liian korkea, veden

suurempi suolamäärä voi aiheuttaa ruokailuvälineiden ruostumisen.

## 10.3 Yhdistelmäpesuainetablettien käytön lopettaminen

Toimi seuraavasti ennen kuin aloitat käyttämään erikseen pesuainetta, suolaa ja huuhtelukirkastetta:

1. Aseta vedenpehmentimen korkein taso.
2. Varmista, että suolasäiliö ja huuhtelukirkastelokero on täytetty täyteen.
3. Käynnistä lyhin ohjelma, joka sisältää huuhteluvaiheen. Älä lisää pesuainetta tai aseta astioita koreihin.
4. Kun ohjelma on suoritettu loppuun, säädä vedenpehmentimen alueesi veden kovuuden mukaan.
5. Säädä huuhtelukirkasteen määrä.
6. Ota käyttöön huuhtelukirkasteen täyttötärpeen ilmoitus.

## 10.4 Korien täyttäminen

- Käytä aina korien koko tilaa.
- Käytä laitetta ainoastaan konepesua kestävien astioiden ja ruokailuvälineiden pesemiseen.
- Älä pese laitteessa puu-, sarviaines-, alumiini-, tina- ja kupariastioita, sillä ne voivat haljeta, vääntyä, värjäntyä tai pistesyöpyä.
- Älä pese laitteessa esineitä, jotka imevät vettä (sienet, erilaiset kankaat).
- Aseta ontot esineet (kupit, lasit, padat yms.) alassuun.
- Varmista, etteivät lasiastiat kosketa toisiaan.
- Aseta kevyet esineet yläkoriin. Tarkista, että astiat eivät pääse liikkumaan.
- Aseta aterimet ja pienet esineet ruokailuvälinekoriin.
- Siirrä yläkoria ylöspäin, jotta suuremmat esineet mahtuisivat alakoriin.
- Varmista ennen ohjelman käynnistämistä, että astianpesukoneen suihkuvarret pyöriivät esteettä.

## 10.5 Ennen ohjelman käynnistämistä

Ennen valitsemasi ohjelman käynnistämistä, varmista seuraavat asiat:

- suodattimet ovat puhtaat ja oikein asennetut
- suolalokeron korkki on tiukasti paikallaan
- suihkuvarret eivät ole tukossa
- suolaa ja huuhtelukirkastetta on riittävästi suolaa (ellet käytä yhdistelmätabletteja)
- astiat on asetettu oikein koreihin
- ohjelma sopii astioiden tyyppille ja likaisuusasteelle
- oikea määrä pesuainetta on käytössä

## 10.6 Korien tyhjentäminen

1. Anna astioiden jäähtyä, ennen kuin tyhjennät ne koneesta. Kuumat astiat särkyvät helposti.

2. Tyhjennä ensin alakori ja vasta sen jälkeen yläkori.



Koneen sisäpinnoille voi jäädä vettä ohjelman päätyttyä.

## 11. HOITO JA PUHDISTUS

### VAROITUS!

Kytke laite pois päältä ja irrota pistoke pistorasiasta ennen ylläpitotoimien aloittamista.



Likaiset suodattimet ja tukkiutuneet suihkuvarret heikentävät pesutuloksia. Suorita tarkastukset säännöllisesti ja puhdista tarvittaessa.

vähintään kaksi kertaa kuukaudessa kalkkikertymien välttämiseksi.

### 11.2 Vieraiden esineiden poistaminen

Tarkista sihdit ja allas aina astianpesukoneen käytön jälkeen. Vieraat esineet (esim. lasi- ja muovipalaset, luut tai hammastikut jne.) heikentävät puhdistustehoa ja ne voivat vaurioittaa tyhjennyspumppua.

### HUOMIO!

Jos esineiden poistaminen ei onnistu, ota yhteyttä valtuutettuun huoltopalveluun.

### 11.1 Sisäpuolen puhdistus

- Puhdista laitteen sisäosa kostealla pehmeällä liinalla.
- Älä käytä hankausainetta, hankaavia pesulappuja, teräviä välineitä, voimakkaita kemikaaleja, teräsharjaa tai liuottimia.
- Pyyhi luukku puhtaaksi, myös kumitiivisteet, kerran viikossa.
- Käytä erityistä astianpesukoneiden puhdistusainetta vähintään kerran kahdessa kuukaudessa laitteen parhaan suorituskyvyn säilyttämiseksi. Noudata huolellisesti tuotepakkaukseen merkittyjä ohjeita.
- Käytä automaattista puhdistusohjelmaa optimaalisten pesutuloksien saavuttamiseksi.
- Jos lyhyitä ohjelmia käytetään säännöllisesti, laitteen sisälle voi kertyä rasvaa ja kalkkia. Suorita pitkä ohjelma

1. Irrota sihtijärjestelmä tämän luvun ohjeita noudattamalla.
2. Poista vieraat esineet käsin.
3. Asenna sihdit takaisin tämän luvun ohjeita noudattamalla.

### 11.3 Ulkopintojen puhdistaminen

- Puhdista laite kostealla pehmeällä liinalla.
- Käytä vain mietoja puhdistusaineita.
- Älä käytä hankausainetta, hankaavia pesulappuja tai liuottimia.

### 11.4 Sihtien puhdistaminen

Sihtijärjestelmä koostuu 3 osasta.

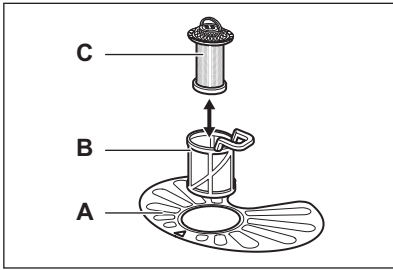

1. Kierrä sihtiä (B) vastapäivään ja poista se.

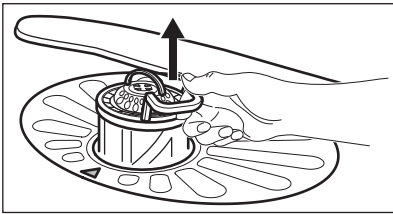
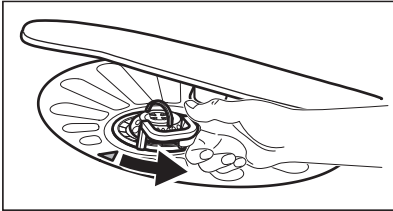

2. Poista sihti (C) sihdistä (B).  
3. Irrota tasosihdi (A).

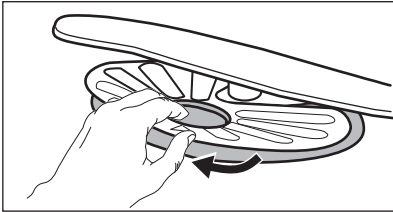

4. Pese sihdit.

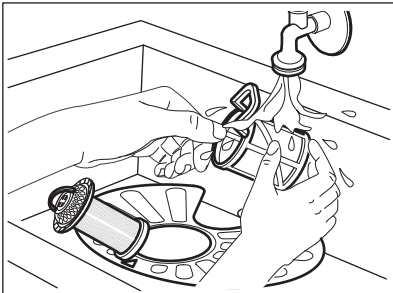

5. Varmista, ettei asennusaukon reunassa tai sen ympärillä ole ruokajäämiä tai epäpuhtauksia.  
6. Asenna tasosihdi (A) takaisin paikoilleen. Varmista, että se on oikein paikoillaan 2 ohjaimen alapuolella.

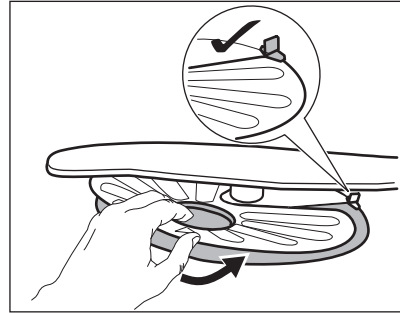

7. Kokoa sihdit (B) ja (C).  
8. Asenna sihti (B) tasosihdiin (A). Käännä sitä myötäpäivään, kunnes se lukittuu.

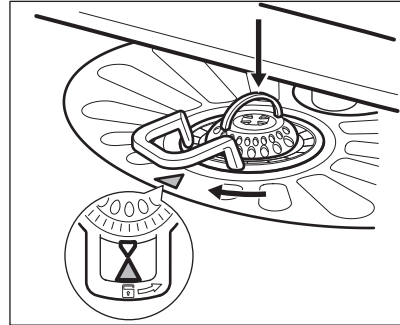

#### ⚠ HUOMIO!

Sihtien virheellinen asento voi aiheuttaa heikkoja pesutuloksia ja vaurioittaa laitetta.

### 11.5 Alasuihkuvarren puhdistus

Suosittellemme puhdistamaan alasuihkuvarren säännöllisesti reikien likatukoksien välttämiseksi.

Tukkiutuneet reiät voivat aiheuttaa heikkoja pesutuloksia.

1. Irrota alasuihkuvarsi vetämällä sitä ylöspäin.

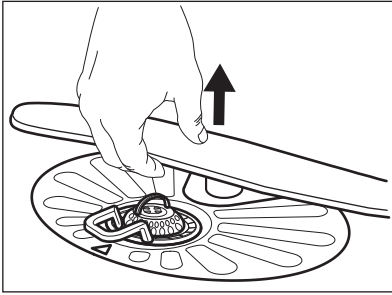

2. Pese suihkuvarsi juoksevan veden alla. Poista likahiukkaset rei'istä ohutkärkisellä välineellä (esim. hammastikku).

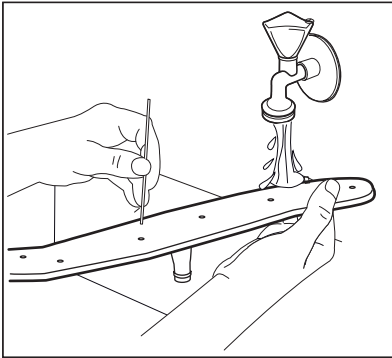

3. Asenna suihkuvarsi takaisin painamalla sitä alaspäin.

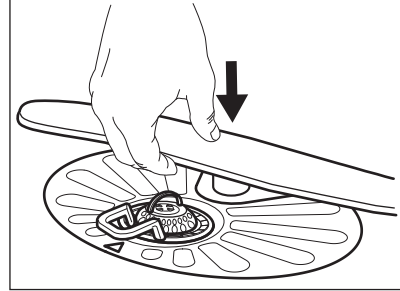

### 11.6 Yläsuihkuvarren puhdistus

Älä poista ylem্পää suihkuvartta. Jos suihkuvarren aukot ovat tukossa, poista jäljellä olevat likakokkareet ohuella terävällä esineellä, esim. hammastikulla.

## 12. VIANMÄÄRITYS

### ⚠ VAROITUS!

Laitteen virheellinen korjaus voi vaarantaa käyttäjän turvallisuuden. Korjaustoimenpiteitä saa suorittaa vain asiantunteva henkilöstö.

**Suurin osa mahdollisista ongelmista voidaan ratkaista ottamatta yhteyttä valtuutettuun huoltoliikkeeseen.**

Katso lisätietoa mahdollisista ongelmista alla olevasta taulukosta.

Joidenkin ongelmien ilmetessä näytölle ilmestyy hälytyskoodi.

#### Ongelma- ja hälytyskoodi

#### Mahdollinen syy ja ratkaisu

Laitetta ei saa käyntiin.

- Varmista, että pistoke on kiinnitetty pistorasiaan.
- Varmista, ettei sulakerasiassa ole vaurioitunutta sulaketta.

<b>Ongelma- ja hälytyskoodi</b>	<b>Mahdollinen syy ja ratkaisu</b>
Ohjelma ei käynnisty.	<ul style="list-style-type: none"> <li>• Varmista, että laitteen luukku on suljettu.</li> <li>• Paina Käynnistä-painiketta.</li> <li>• Jos ajastin on asetettu, peruuta asetus tai odota, kunnes ajan- laskenta on kulunut umpeen.</li> <li>• Laite lataa vedenpehmentimessä olevan hartsin. Tämä kestää noin 5 minuuttia.</li> </ul>
Laite ei täyty vedellä. Näytössä näkyy <b>i10</b> tai <b>i11</b> .	<ul style="list-style-type: none"> <li>• Varmista, että vesihana on auki.</li> <li>• Varmista, että vedensyöttöpaine on riittävä. Tämän tiedon saat paikalliselta vesilaitokselta.</li> <li>• Varmista, ettei vesihana ole tukossa.</li> <li>• Varmista, ettei veden poistoletkun suodatin ole tukossa.</li> <li>• Varmista, ettei veden tuloletkussa ole vääntymiä, vaurioita tai taittumuksia.</li> </ul>
Laite ei tyhjennä vettä. Näytössä näkyy <b>i20</b> .	<ul style="list-style-type: none"> <li>• Varmista, ettei pesualtaan hana ole tukossa.</li> <li>• Tarkista, ettei sisäinen suodatusjärjestelmä ole tukossa.</li> <li>• Varmista, ettei veden tuloletkussa ole vääntymiä tai taittumuksia.</li> </ul>
Tulvasuojaus on päällä. Näytössä näkyy <b>i30</b> .	<ul style="list-style-type: none"> <li>• Sulje vesihana.</li> <li>• Varmista, että laite on oikein asennettu.</li> <li>• Varmista, että korit on täytetty käyttöohjeen mukaisesti.</li> </ul>
Vedenpinnan korkeuden tunnistin epäkunnossa. Näytössä näkyy <b>i41</b> - <b>i44</b> .	<ul style="list-style-type: none"> <li>• Varmista, että suodattimet ovat puhtaita.</li> <li>• Kytke laite päälle ja pois päältä.</li> </ul>
Pesupumpun tai tyhjennuspumpun toimintahäiriö. Näytössä näkyy <b>i51</b> - <b>i59</b> tai <b>i5A</b> - <b>i5F</b> .	<ul style="list-style-type: none"> <li>• Kytke laite päälle ja pois päältä.</li> </ul>
Laitteen sisällä olevan veden lämpötila on liian korkea tai lämpötilan tunnistin on viallinen. Näytössä näkyy <b>i61</b> tai <b>i69</b> .	<ul style="list-style-type: none"> <li>• Varmista, että tuloveden lämpötila ei ole korkeampi kuin 60 °C.</li> <li>• Kytke laite päälle ja pois päältä.</li> </ul>
Laitteen tekninen häiriö. Näytössä näkyy <b>iC0</b> tai <b>iC3</b> .	<ul style="list-style-type: none"> <li>• Kytke laite päälle ja pois päältä.</li> </ul>
Vedenpinnan korkeus liian suuri. Näytössä näkyy <b>iF1</b> .	<ul style="list-style-type: none"> <li>• Kytke laite päälle ja pois päältä.</li> <li>• Varmista, että suodattimet ovat puhtaita.</li> <li>• Varmista, että poistoletku on asennettu oikealle korkeudelle lattiaan nähden. Lue asennusohjeet.</li> </ul>
Laite pysähtyy ja käynnistyy useita kertoja toiminnan aikana.	<ul style="list-style-type: none"> <li>• Tämä on normaalia. Näin taataan optimaaliset puhdistustulokset ja energiansäästö.</li> </ul>
Ohjelma kestää liian pitkään.	<ul style="list-style-type: none"> <li>• Jos ajastin on asetettu, peruuta asetus tai odota, kunnes ajan- laskenta on kulunut umpeen.</li> </ul>
Näytöllä näkyvä ohjelman kesto poikkeaa kulutusarvotaulukon kestoista.	<ul style="list-style-type: none"> <li>• Vedenpaine ja lämpötila, virransyötön vaihtelut, lisätoiminnot sekä astioiden määrä ja lian määrä voivat aiheuttaa muutoksia ohjelman kestoissa.</li> </ul>

Ongelma- ja hälytyskoodi	Mahdollinen syy ja ratkaisu
Jäljellä oleva aika näytössä kasvaa ja se hyppää lähes ohjelman keston loppuun.	<ul style="list-style-type: none"> <li>Tämä ei ole laitevika. Laite toimii virheettömästi.</li> </ul>
Laitteen luukussa on pieni vuoto.	<ul style="list-style-type: none"> <li>Laitetta ei ole asennettu vaakatasoon. Löysää tai kiristä säädettäviä jalakoja (jos mahdollista).</li> <li>Laitteen luukua ei ole keskitetty altaaseen. Säädä takimmaista jalkaa (jos mahdollista).</li> </ul>
Laitteen luukun sulkeminen on vaikeaa.	<ul style="list-style-type: none"> <li>Laitetta ei ole asennettu vaakatasoon. Löysää tai kiristä säädettäviä jalakoja (jos mahdollista).</li> <li>Astioiden osia on työntynyt ulos koreista.</li> </ul>
Laitteen luukku avautuu pesuohjelman aikana.	<ul style="list-style-type: none"> <li>AirDry -toiminto on käynnistynyt. Voit kytkeä toiminnon pois päältä. Katso kohta "<b>Asetukset</b>".</li> </ul>
Laitteen sisältä kuuluu kolinaa tai iskuääniä.	<ul style="list-style-type: none"> <li>Astioita ei ole sijoitettu oikein koreihin. Katso lisätietoa korin täyttöä koskevasta esitteestä.</li> <li>Varmista, että suihkuvarret pääsevät kiertämään vapaasti.</li> </ul>
Laitteen virrankatkaisin laukeaa.	<ul style="list-style-type: none"> <li>Ampeeriarvo on riittämätön syöttämään virtaa kaikkiin käytössä oleviin laitteisiin samanaikaisesti. Tarkista pistokkeen ampeeriarvo ja mittarin kapasiteetti tai kytke jokin käytössä olevista laitteista pois päältä.</li> <li>Laitteen sisäisen sähköjärjestelmän vika. Ota yhteyttä valtuutettuun huoltoliikkeeseen.</li> </ul>



Katso muita mahdollisia syitä osiosta "**Ennen ensikäyttöä**", "**Päivittäinen käyttö**", tai "**Neuvoja ja vinkkejä**".

Tarkastettuasi laitteen, kytke se pois päältä ja sen jälkeen kytke se takaisin päälle. Jos ongelma toistuu, ota yhteys valtuutettuun huoltoliikkeeseen.



Taulukossa mainitsemattomien hälytyskoodien suhteen on otettava yhteys valtuutettuun huoltoliikkeeseen.

### **VAROITUS!**

Älä käytä laitetta ennen kuin ongelma on saatu täysin korjatuksi. Irrota laite verkosta ja älä kytke sitä uudelleen, ennen kuin voit olla varma, että se toimii oikein.

## 12.1 Pesu- ja kuivaustulokset eivät ole tyydyttäviä

Ongelma	Mahdollinen syy ja ratkaisu
Huono pesutulos.	<ul style="list-style-type: none"> <li>Katso lisätietoja kappaleista "Päivittäiskäyttö" ja "Neuvoja ja vinkkejä" sekä korin täyttämisen esitteestä</li> <li>Käytä tehokkaampia pesuohjelmia.</li> <li>Valitse ExtraPower-lisätoiminto valitun ohjelman pesutuloksen parantamiseksi.</li> <li>Puhdista suihkuvarret ja sihdit. Katso luku "Hoito ja puhdistus".</li> </ul>

Ongelma	Mahdollinen syy ja ratkaisu
Huonot kuivaustulokset.	<ul style="list-style-type: none"> <li>Astiat jätetty liian pitkäksi ajaksi suljetun laitteen sisälle. Aktivoi AirDry luukun avautumisen asettamiseksi ja kuivaustuloksen parantamiseksi.</li> <li>Huuhtelukirkaste on loppunut tai sitä ei ole riittävästi. Täytä huuhtelukirkasteannostelija tai aseta sen taso korkeammaksi.</li> <li>Huuhtelukirkasteen laatu voi olla syynä.</li> <li>Käytä huuhtelukirkastetta aina, myös monitoimitablettien yhteydessä.</li> <li>Muoviset esineet voi olla tarpeen kuivata pyyhkeellä.</li> <li>Ohjelmassa ei ole kuivausvaihetta. Katso ohjelmataulukosta lisätietoja.</li> </ul>
Laseissa ja muissa astioissa on valkeita juovia tai sinertävä pinta.	<ul style="list-style-type: none"> <li>Huuhtelukirkasteen annostelu on liian runsas. Säädä tasoa alemmas.</li> <li>Pesuainetta on liian paljon.</li> </ul>
Laseissa ja muissa astioissa on tahroja ja kuivia vesipisaroihin.	<ul style="list-style-type: none"> <li>Huuhtelukirkastetta on annosteltu liian vähän. Säädä tasoa korkeammaksi.</li> <li>Huuhtelukirkasteen laatu voi olla syynä.</li> </ul>
Laitteen sisäosa on märkä.	<ul style="list-style-type: none"> <li>Kyse ei ole laiteviasta. Kosteaa ilmaa kondensoituu laitteen seinäin.</li> </ul>
Epätavallinen määrä vaahtoa pesun aikana.	<ul style="list-style-type: none"> <li>Käytä ainoastaan astianpesukoneille tarkoitettuja pesuaineita.</li> <li>Käytä muun valmistajan pesuainetta.</li> <li>Älä esihuuhtelee astioita juoksevan veden alla.</li> </ul>
Ruokailuvälineissä on ruosteen merkkejä.	<ul style="list-style-type: none"> <li>Pesuvedessä on liikaa suolaa. Katso kohta "Vedenpehmentin".</li> <li>Hopeisia ja ruostumattomasta teräksestä valmistettuja ruokailuvälineitä on sekoitettu. Älä aseta hopeisia ja ruostumattomasta teräksestä valmistettuja ruokailuvälineitä lähelle toisiaan.</li> </ul>
Annostelijassa on pesuainejäämiä ohjelman päättyessä.	<ul style="list-style-type: none"> <li>Pesuainetabletti juuttui lokeroon, eikä vesi huuhdellut sitä kokonaan pois.</li> <li>Vesi ei huuhtelee pesuainetta pois annostelijasta. Varmista, etteivät suihkunarret ole juuttuneet kiinni tai tukossa.</li> <li>Varmista, etteivät korissa olevat astiat estä pesuaineen annostelijan avautumista.</li> </ul>
Laitteessa on hajuja.	<ul style="list-style-type: none"> <li>Katso luku "Hoito ja puhdistus".</li> <li>Käynnistä -ohjelma käyttäen astianpesukoneelle tarkoitettua kalkkipuhdistusohjelmaa.</li> </ul>
Kalkkijäämiä astioissa, altaassa ja luukun sisäosassa.	<ul style="list-style-type: none"> <li>Alhainen suolasäiliön taso, tarkista suolan merkkipalo.</li> <li>Suolalokeron korkki on löystynyt.</li> <li>Hanavesi on kovaa. Katso kohta "Vedenpehmentin".</li> <li>Käytä suolaa ja aseta vedenpehmentimen regenerointi myös yhdistelmäpesuainetabletteja käyttäessä. Katso kohta "Vedenpehmentin".</li> <li>Käynnistä -ohjelma käyttäen astianpesukoneille tarkoitettua kalkkipuhdistusohjelmaa.</li> <li>Jos kalkkijäämiä esiintyy edelleen, puhdistu late tarkoitukseen soveltuvalla pesuaineella.</li> <li>Kokeile toista pesuainetta.</li> <li>Ota yhteyttä pesuaineen valmistajaan.</li> </ul>

Ongelma	Mahdollinen syy ja ratkaisu
Astiat ovat himmeitä, värjäytyneitä tai niissä on lohkeamia.	<ul style="list-style-type: none"> <li>Varmista, että laitteessa pestään ainoastaan konepesun kestäviä astioita.</li> <li>Täytä ja tyhjennä kori varoen. Katso lisätietoa korin täyttöä koskevasta lehtisestä.</li> <li>Aseta helposti särkyvät astiat yläkoriin.</li> <li>Kytke GlassCare-lisätoiminto päälle arkalaatuisten astioiden ja lasien hellävarais-ta käsittelyä varten.</li> </ul>

Katso muut mahdolliset syyt kohdista "Ennen ensikäyttöä", "Päivittäiskäyttö" ja "Neuvoja ja vinkkejä".

## 13. TEKNISET TIEDOT

Mitat	Leveys / korkeus / syvyys (mm)	597 / 818 - 878 / 576
Sähköliitäntä <b>1)</b>	Jännite (V)	220 - 240
	Taajuus (Hz)	50
Vedenpaine	Min. / maks. MPa (bar)	0.05 (0.5) / 1 (10)
Vedensyöttö	Kylmä vesi tai kuuma vesi <b>2)</b>	min. 5 – maks. 60 °C
Tilavuus	Astia-astojen lukumäärä	13

**1)** Katso muut arvot arvokilvestä.

**2)** Jos vesi kuumennetaan vaihtoehtoisen, ympäristöystävällisemmän energian avulla (esim. aurinkopaneeleilla), käytä kuumaa vettä energiankulutuksen vähentämiseksi.

### 13.1 Linkki EU EPREL -tietokantaan

Laitteen mukana toimitetun energialuokkamerkinnän QR-koodi sisältää linkin verkkosivustolle, jossa tämä laite voidaan rekisteröidä EU EPREL -tietokantaan. Säilytä energiamerkki käyttöohjeen ja kaikkien muiden tämän laitteen mukana toimitettujen asiakirjojen kanssa.

Tuotteen suorituskykyä koskevia tietoja on saatavilla myös Energiamerkintöjen eurooppalaisesta EPREL-tuotetietokannasta käyttämällä linkkiä <https://eprel.ec.europa.eu> sekä laitteen arvokilpeen merkittyä mallin nimeä ja tuotenumeroa. Katso luku "Tuotekuvaus".

## 14. YMPÄRISTÖNSUOJELU

Kierrätä materiaalit, jotka on merkitty merkillä

 Kierrätä pakkaus laittamalla se asianmukaiseen kierrätysastiaan. Suojele ympäristöä ja ihmisten terveyttä kierrättämällä sähkö- ja elektroniikkaromut.

Älä hävitä merkillä  merkittyjä kodinkoneita kotitalousjätteen mukana. Palauta tuote paikalliseen kierrätyskeskukseen tai ota yhteyttä paikalliseen viranomaiseen.

**aeg.com**

156828870-A-232024



**CE**