



NBE7P731AB

PO7000PT

TE7PB73XAT

TE8PB73XAB

DA Brugsanvisning | **Ovn**

3

SV Bruksanvisning | **Inbyggnadsugn**

24



INSTALLATION / INSTALLATION

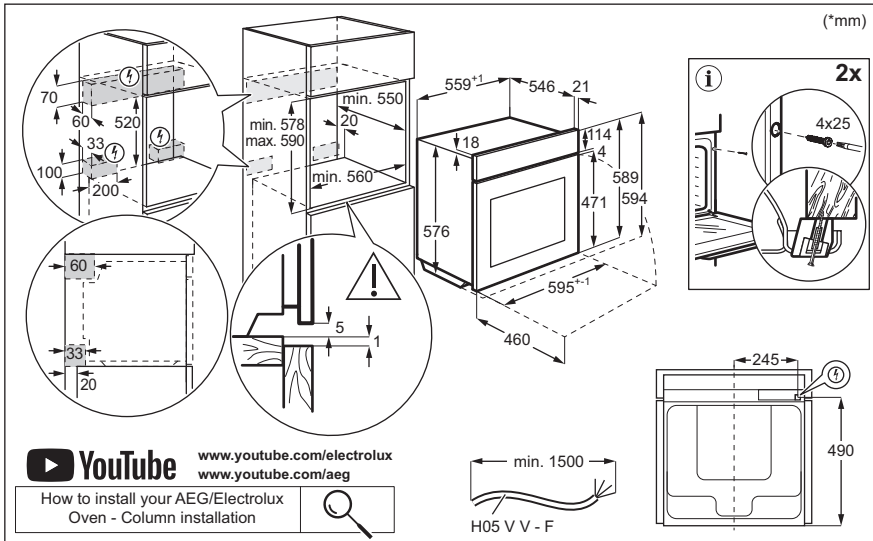

Velkommen til AEG! Tak, fordi du valgte vores produkt.



Få råd om brug, brochurer, fejlfinding, service- og reparationsinformation:
www.aeg.com/support

Ret til ændringer uden varsel forbeholdes.

INDHOLDSFORTEGNELSE

1. OM SIKKERHED.....	3
2. SIKKERHEDSANVISNINGER.....	5
3. PRODUKTBEKRIVELSE.....	8
4. BETJENINGSPANEL.....	8
5. FØR FØRSTE ANVENDELSE.....	9
6. DAGLIG BRUG.....	10
7. YDERLIGERE FUNKTIONER.....	12
8. URFUNKTIONER.....	13
9. BRUG AF TILBEHØRET.....	14
10. TIPS OG RÅD.....	16
11. VEDLIGEHOLDELSE OG RENGØRING.....	18
12. FEJLFINDING.....	20
13. ENERGIFORBRUG.....	21
14. MILJØHENSYN.....	23

1. ⚠ OM SIKKERHED

Læs brugsanvisningen grundigt, før apparatet installeres og tages i brug. Producenten påtager sig intet ansvar for eventuelle skader, der er resultatet af forkert installation eller brug. Opbevar altid brugsanvisningen på et sikkert og tilgængeligt sted til senere opslag.

1.1 Sikkerhed for børn og sårbare personer

- Apparatet må kun bruges af børn fra 8 år og opefter samt af personer med nedsat fysisk, sensorisk eller psykisk funktionsevne, eller som mangler den nødvendige erfaring eller viden, hvis de er under opsyn eller er blevet instrueret i at bruge apparatet på en sikker måde samt forstår de farer, det indebærer. Børn under 8 år og personer med omfattende og komplekst handicap skal holdes på afstand af apparatet, medmindre de overvåges konstant.

- Børn skal holdes under opsyn for at sikre, at de ikke leger med produktet og mobilenheder med appen.
- Opbevar al emballage utilgængeligt for børn, og bortskaf det korrekt.
- ADVARSEL: Ovnen og de tilgængelige dele bliver meget varme under brug. Lad ikke børn og husdyr komme tæt på apparatet, mens det er i brug, eller når det køler af.
- Hvis apparatet har en børnesikring, skal den aktiveres.
- Børn må ikke udføre rengøring og vedligeholdelse på produktet uden opsyn.

1.2 Generel sikkerhed

- Dette produkt må kun anvendes til madlavning.
- Dette produkt er beregnet til brug i en enkelt husholdning i et indendørs miljø.
- Dette produkt kan bruges på kontorer, hotelværelser, bed & breakfast værelser, stue- og gæstehuse og anden lignende indkvartering, hvor en sådan brug ikke overstiger (gennemsnitlig) brugsniveauer i hjemmet.
- Kun en faguddannet installatør må installere apparatet og udskifte kablet.
- Brug ikke apparatet, inden det monteres i den indbyggede struktur.
- Før enhver vedligeholdelse skal apparatet kobles fra elnettet.
- Hvis strømledningen er beskadiget, skal den af sikkerhedsgrunde udskiftes af producenten, det autoriserede servicecenter eller en tekniker med tilsvarende kvalifikationer.
- ADVARSEL: Sørg for, at der er slukket for produktet, inden pæren skiftes for at undgå elektrisk stød.
- ADVARSEL: Ovnen og de tilgængelige dele bliver meget varme under brug. Vær omhyggelig med at undgå at røre ved varmeelementer eller ovnrummets overflade.
- Brug altid ovnhandsker til at fjerne eller isætte tilbehør eller ovnartikler.

- Brug kun det anbefalede madlavningstermometer til dette produkt.
- For at fjerne ovnribberne trækkes først den forreste del og derefter den bagerste del væk fra sidevæggen. Montér ovnribberne i modsat rækkefølge.
- Brug ikke damprenser til at rengøre produktet.
- Brug ikke skrappe slibende rengøringsmidler eller skarpe metalskrabere til at rengøre ovnglasset. De kan ridse overfladen, med det resultat, at glasset knuses.
- Fjern al tilbehør og kraftig snavs fra ovnrummet før pyrolyserengøring.

2. SIKKERHEDSANVISNINGER

2.1 Installation

ADVARSEL!

Apparatet må kun installeres og tilsluttes af en sagkyndig.

- Fjern al emballagen.
- Undlad at installere eller bruge et beskadiget apparat.
- Følg installationsvejledningen på vores hjemmeside.
- Vær altid forsigtig, når du flytter apparatet, da det er tungt. Brug altid sikkerhedshandsker og lukket fodtøj.
- Træk aldrig i apparatet i håndtaget.
- Installér apparatet et sikkert og velegnet sted, der opfylder installationskrav.
- Mindsteafstanden til andre apparater og enheder skal overholdes.
- Før du monterer ovnen, skal du kontrollere, om ovnlågen åbner uden modstand.
- Produktet er udstyret med et elektrisk afkølingssystem. Det skal betjenes med den elektriske strømforsyning.

2.2 El-forbindelse

ADVARSEL!

Risiko for brand og elektrisk stød.

- Alle elektriske tilslutninger skal udføres af en kvalificeret elektriker.
- Apparatet skal tilsluttes strøm m/jord, jvf. Stærkstrømsreglementet.
- Sørg for, at parametrene på typeskiltet er kompatible med nettilslutningens elektriske mærkeværdier.
- Brug altid en korrekt monteret lovlig stikkontakt.
- Brug ikke multistikadaptere og forlængerledninger.
- Pas på, du ikke beskadiger netstikket og netledningen. Hvis der bliver behov for at udskifte netledningen, skal det udføres af vores autoriserede servicecenter.
- Elledninger må ikke komme i berøring med eller nær ved apparatets låge, især når det er tændt, eller lågen er varm.
- Beskyttelsen mod elektrisk stød fra strømførende og isolerede dele skal fastgøres, så den ikke kan fjernes uden værktøj.
- Sæt først netstikket i stikkontakten ved installationens afslutning. Sørg for, at der er adgang til elstikket efter installationen.
- Hvis stikkontakten er løs, må du ikke sætte netstikket i.
- Undgå at slukke for apparatet ved at trække i netledningen. Tag altid selve netstikket ud af kontakten.
- Brug kun korrekte isoleringsenheder: Gruppeafbrydere, sikringer (sikringer med skruegevind skal tages ud af fatningen), fejlstrømsrelæer og kontaktorer.

- Apparatets installation skal udføres med et isolationsudstyr, så forbindelsen til lysnettet kan afbrydes på alle poler. Isolationsudstyret skal have en brydeafstand på mindst 3 mm.
- Luk apparatets luge helt, inden du sætter netstikket i stikkontakten.
- Dette apparat er forsynet med et stik og en strømledning.

2.3 Brug

ADVARSEL!

Risiko for personskade, forbrændinger og elektrisk stød eller eksplosion.

- Apparatets specifikationer må ikke ændres.
- Sørg for, at ventilationsåbningerne ikke er blokerede.
- Lad ikke apparatet være uden opsyn under drift.
- Sluk for apparatet efter hver brug.
- Vær forsigtig, når du åbner apparatets låge, hvis apparatet er i brug. Der kan slippe varm luft ud.
- Betjen ikke apparatet med våde hænder, eller når det har kontakt med vand.
- Tryk ikke på den åbne låge.
- Brug ikke apparatet som arbejds- eller frasætningsplads.
- Åbn apparatets låge forsigtigt. Brug af ingredienser med alkohol kan forårsage en blanding af alkohol og luft.
- Lad ikke gnister eller åben ild komme i kontakt med apparatet, når du åbner lågen.
- Brug altid glas og krukker, der er godkendt til konserveringsformål.
- Læg ikke brændbare produkter eller genstande, der er våde med brændbare produkter i nærheden af eller på apparatet.
- Del ikke din Wi-Fi-adgangskode.

ADVARSEL!

Risiko for beskadigelse af apparatet.

- Sådan undgås skader eller misfarvning af emaljen:
 - Stil ikke ovnfaste fade eller andre genstande direkte i apparatet.

- Læg ikke aluminiumsfolie direkte på bunden af ovnrummet.
- Hæld ikke vand direkte ind i det varme apparat.
- Hold ikke fugtige fade og madvarer i apparatet, når du har afsluttet tilberedningen.
- Vær forsigtig, når du fjerner eller monterer tilbehøret.
- Farveændring af emaljen eller rustfrit stål forringer ikke apparatets ydeevne.
- Brug en bradepande til fugtige kager. Frugtsaft forårsager pletter, der kan være permanente.
- Tilbered altid mad med lågen lukket.
- Hvis produktet installeres bag et møbelpanel (f.eks. en dør), skal du sørge for, at døren aldrig lukkes, mens produktet er tændt. Der kan opbygges varme og fugt bag et lukket møbelpanel, hvilket kan forårsage efterfølgende skade på produktet, huset eller gulvet. Luk ikke møbelpanelet, før produktet er kølet helt af efter brug.

2.4 Vedligeholdelse og rengøring

ADVARSEL!

Risiko for personskade, ild eller beskadigelse af apparatet.

- Sluk for apparatet, og tag stikket ud af kontakten inden vedligeholdelse.
- Kontrollér, at produktet er koldt. Der er risiko for, at ovnglassene går i stykker.
- Udskift straks glassene i lågen, når de er beskadigede. Kontakt et autoriseret servicecenter.
- Vær forsigtig, når du fjerner lågen fra apparatet, lågen er tung.
- Rengør apparatet jævnlige for at forhindre forringelse af overfladematerialet.
- Rengør apparatet med en fugtig, blød klud. Brug kun neutralt rengøringsmiddel. Brug ikke slibende midler, skuresvampe, opløsningsmidler eller metalgenstande.
- Hvis du bruger en ovnspray, skal du følge instruktionerne på dens emballage.

2.5 Pyrolyserengøring

ADVARSEL!

Risiko for personskade / brand / kemiske emissioner (dampe) i pyrolyse-tilstand.

- Inden pyrolytisk rensning og forvarmning skal følgende fjernes fra ovnrummet:
 - Alle madrester, spildt olie og fedt
 - alle udtagelige genstande (herunder hylder, ovnribber osv., der følger med apparatet), især alle non-stick gryder, pander, plader, redskaber osv.
- Læs omhyggeligt alle anvisninger vedrørende pyrolyserengøring.
- Hold børn væk fra apparatet, mens pyrolyserengøringen er i gang. Ovnen bliver meget varm, og varm luft afgives fra de forreste køleåbninger.
- Pyrolyserengøring er en proces ved høj temperatur, som kan frigive dampe fra madrester og konstruktionsmaterialet. Derfor rådes forbrugerne på det kraftigste til at:
 - Sørg for god udluftning under og efter pyrolyserengøringen.
 - giv god ventilation under og efter den første forvarmning.
- Undgå at spilde eller komme vand på ovnlågen under og efter den pyrolyserengøringen for at undgå at beskadige ovnglassene.
- Dampe fra alle pyrolytiske ovne / madrester som beskrevet er ikke skadelige for mennesker, herunder børn, eller personer med helbredsproblemer.
- Hold kæledyr væk fra apparatet under og efter pyrolyserengøringen og forvarmningen. Små kæledyr (især fugle og krybdyr) kan være meget følsomme over for temperaturændringer og udsendt røg.
- Non-stick-overflader på gryder, pander, bakker, redskaber osv. kan blive

beskadiget af pyrolyserengøring ved høj temperatur i pyrolytiske ovne og kan også udgøre en kilde til skadelige dampe på lavt niveau.

2.6 Indvendig belysning

ADVARSEL!

Risiko for elektrisk stød.

- Vedrørende lampe(rne) i dette produkt og reservedelslamper, der sælges separat: Disse lamper er beregnet til at modstå ekstreme fysiske forhold i husholdningsapparater, såsom temperatur, vibration, fugt, eller er beregnet til at signalere information om apparatets driftsstatus. De er ikke beregnet til at blive brugt i andre apparater, og de er ikke velegnede til belysning af rum.
- Dette produkt indeholder en lyskilde i energieffektivitetsklasse G.
- Brug kun lamper med de samme specifikationer.

2.7 Service

- Kontakt det autoriserede servicecenter for at få repareret apparatet.
- Brug kun originale reservedele.

2.8 Bortskaffelse

ADVARSEL!

Risiko for personskade eller kvælning.

- Kontakt din genbrugsplads ang. oplysninger om, hvordan produktet bortskaffes korrekt.
- Tag stikket ud af kontakten.
- Klip kablet af tæt på produktet, og bortskaf det.

3. PRODUKTBEKRIVELSE

3.1 Generelt overblik

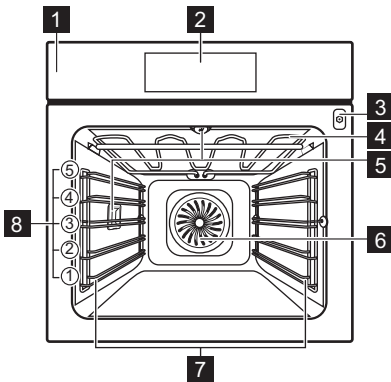

- 1 Betjeningspanel
- 2 Display
- 3 Stik til termometer
- 4 Varmelegeme
- 5 Ovnlys
- 6 Blæser
- 7 Ovnribbe, udtagelig
- 8 Ovnribber

4. BETJENINGSPANEL

4.1 Oversigt over betjeningspanel

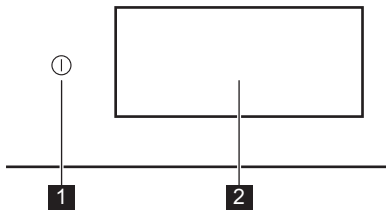



- | | | |
|----------|-----------|---|
| 1 | TIL / FRA | Tryk og hold nede for at tænde og slukke produktet. |
| 2 | Display | Viser aktuelle indstillinger. |



Betjeningspanelet giver adgang til forskellige tilberedningsfunktioner og -retter. Den viser også oplysningerne om den aktuelle driftsstatus.

4.2 Display

Displayet er fuldt interaktivt, kan rulles og opdeles i definerede sektioner. Du kan stryge hen over skærmen for at navigere til venstre eller højre.

-
- OK Bekræft valg/indstilling.
 - > < Naviger til næste eller forrige niveau i menuen.
 - ^ v Få adgang til og justere yderligere indstillinger.
 - ♥ Sådan gemmes aktuelle indstillinger i: Favoritter.
 - ♡ Sådan slettes aktuelle indstillinger i: Favoritter.
 - ⏻ Tænd og sluk lyset.
 - ☀ Slå tilvalg til og fra.
 - 🔒 Produktet er låst.
 - 🔔 Akustisk alarm funktionen er aktiveret.
 - 🔔 Akustisk alarm og stop tilberedning funktionen er aktiveret.
 - 🔔 Kun pop-op besked er aktiveret.
 - 🕒 Udskudt start funktionen er aktiveret.

	Luk pop-op meddelelse eller annuller indstillingen.
	WiFi tilslutningen er slået til.
	WiFi tilslutningen er slået fra.

	Fjernbetjent tilstand er tændt.
	Funktion med energibesparende tilstand.

5. FØR FØRSTE ANVENDELSE

ADVARSEL!

Se kapitlerne om sikkerhed.

5.1 Første tilslutning

Displayet viser velkomstmeddelelsen efter den første tilslutning. Du kan vælge mellem at starte eller springe over onboarding-processen. Indstillingerne kan revideres og ændres, når det er nødvendigt.

Juster indstillingerne: Sprog, Aktuel tid, Trådløs tilslutning.

5.2 Trådløs tilslutning

Det er muligt at tilslutte produktet WiFi netværk og mobilenhed. Du kan modtage meddelelser, styre og overvåge produktet fra mobilenheden.

For at tilslutte produktet skal du bruge:

- Et trådløst netværk med internetforbindelsen.
 - En mobilenhed, der er tilsluttet det samme trådløse netværk.
1. For at downloade appen skal du scanne QR-koden, der findes på bagsiden. Du kan også downloade appen direkte fra App store.
 2. Følg instruktionerne i appen.
 3. Tænd for produktet.
 4. Tryk på  eller stryg til venstre for at åbne menuen. Vælg: Indstillinger / Forbindelser.
 5. Tryk for at tænde eller slukke: WiFi.
- Produktets trådløse modul starter inden for 90 sek.

Frekvens	2.4 GHz WLAN : 2400 - 2483.5 MHz
	Bluetooth : 2400 - 2483.5 MHz

Maks. effekt	2.4 GHz WLAN : EIRP < 20 dBm (100 mW)
	Bluetooth : EIRP < 20 dBm (100 mW)
Protokol	2.4 GHz WLAN : IEEE 802.11bgn



5.3 Softwarelicenser

Softwaren i dette produkt indeholder komponenter, som er baseret på fri og open source-software. AEG anerkender bidragene fra de åbne software- og robotgrupper til udviklingsprojektet.

For at få adgang til kildekoden for disse gratis og åbne kildesoftwarekomponenter, hvis licensbetingelser kræver offentliggørelse, og for at se deres fulde oplysninger om copyright og gældende licensbetingelser, bedes du gå ind på: <http://aeg.opensoftwarerepository.com> (mappe NIU6).

5.4 Første forvarmning og rengøring

Forvarm det tomme produkt før ibrugtagning og kontakt med fødevarer. Produktet kan afgive ubehagelig lugt og røg. Ventil rummet under forvarmning.

1. Fjern alt tilbehør og udtagelige ovnrubber fra produktet.
2. Åbn menuen, og vælg: Funktioner.
3. Indstil  funktionen. Indstil på maksimum temperatur. Lad produktet være tændt i 1 t.
4. Indstil funktionen  . Indstil på maksimum temperatur. Lad produktet være tændt i 15 min.
5. Sluk for produktet, og vent til det er blevet køldt.

6. Brug kun en mikrofiberklud, varmt vand og et mildt rengøringsmiddel til at rengøre produktet og tilbehøret, .

7. Sæt tilbehør og udtagelige ovnribber tilbage på deres oprindelige placering.

6. DAGLIG BRUG

ADVARSEL!

Se kapitlerne om sikkerhed.

6.1 Menu

Tryk på  eller stryg til venstre for at åbne menuen.

- Retter
- Funktioner
- Favoritter
- Vedligeholdelse
- Indstillinger

6.2 Funktioner

Undermenuen indeholder en liste over tilberedningsfunktioner.

Listen over funktioner kan variere afhængigt af softwareversionen.

1. Åbn menuen, og vælg: Funktioner.
2. Vælg ovnfunktion.
3. Juster indstillingerne.
4. Tryk på **START** . du kan når som helst tilslutte madlavningstermometeret før eller under tilberedningen. Se kapitlet "Brug af tilbehør, Madlavningstermometer".
5.  - tryk for at justere indstillingerne under tilberedningen.
6. **STOP** - tryk for at slukke for ovnfunktionen.



Hurtig Forvarmning er kun tilgængelig for visse ovnfunktioner. For yderligere oplysninger om forvarmning henvises til kapitlet "Daglig brug", Indstillinger, Undermenu: Præferencer



Overvarme

Intens varme giver hurtig brunning på toppen.



Undervarme

Brun bunden af maden ensartet. God til pizza eller tærte samt til at færdigtillberede kager eller quicher. Forvarm ovnen, og brug den nederste ovnribbe.



Varmluft

Til daglig madlavning på flere ovnribber. Få ensartede retter, uden at de afgiver smag til hinanden. Indstil en lavere temperatur end for Over-/Undervarme.



Over-/Undervarme

Til daglig madlavning på en enkelt ovnribbe. God til alle madvarer, f.eks. sammenkogte retter og bagværk.



Overvarme med blæser

Steg større kødstykker og fjerkræ med ben for et bedre resultat.



Varmluft & Undervarme

Dejen bages jævnt med en sprød skorpe. God til pizza, quiche, tærte eller pie.



Over-/Undervarme med blæser

Denne funktion er ideel til færdigretter.



Lavenergitilberedning

Spar energi ved at bruge restvarme til at lave mad. Bedst til bagværk.



Genopvarm

Denne funktion genopvarmer forsigtigt rester.



Grill

Grillsteg eller brun grøntsager eller kød jævnt. Også god til ristning af brød.



Hævning af dej

Optimeret temperatur til hurtigere hævnning.



Opdater

Giv daggammelt brød eller bagværk en frisk duft og en blød inderside igen.



Optøning

Mild optøning så ingredienser er klar til at tilberede.



Gryderet

Du får møre og saftige gryderetter ved at simre ingredienserne sammen.



Steg

Få en sprød yderside og en mør inderside på kød, fjerkræ eller grøntsager.



Brød

Brug denne funktion til at bage brød og rundstykker med en sprødhed, farve og glans, som var de bagt af en professionel bager.



Slow Cooking

Lavtemperaturstegning forlænger tilberedningstiden for et bedre resultat. Før du lægger kødet i ovnen, skal du svitse det.



Konservering

Få saftige frugter og grøntsager konserveret ved en lav temperatur. Stil de varmebestandige konserveskrukker på en bageplade fyldt med vand.



Tallerkenvarmer

Forvarmning af tallerkener inden servering.



Hold varm

Hold retterne varme til servering. Bemærk, at visse retter fortsætter med at blive tilberedt og kan tørre ud, mens de holdes varme. Dæk retterne til, hvis det er nødvendigt.



Tørring

Tør frugt, urter og grøntsager ensartet ved lav temperatur. Åbn lågen en gang imellem under tørring for at forbedre tørreresultatet.



Lyset slukkes automatisk ved en temperatur under 80°C ved nogle ovnfunktioner.

6.3 Retter

Retter undermenuen består af programmer, der er designet til særlige retter. Hver ret i denne undermenu er forsynet med en velegnet indstilling. Tiden og temperaturen kan justeres under tilberedningen.

Til nogle retter kan du også tilberede med Termometer.

1. Åbn menuen, og vælg: Retter.
2. Vælg en ret eller en madvaretype.
3. Juster indstillingerne efter tilberedningspræferencer. Justér vægten. Der er mulighed for tilvalgsfunktioner til udvalgte retter. Tryk på **OK**.
4. Anbring maden i ovnen i overensstemmelse med instruktionerne på skærmen.

5. Tryk på START .

Når funktionen slutter, skal du kontrollere, om maden er klar. Forlæng tilberedningstiden, hvis der er behov for det.

6.4 Favoritter



Denne funktion er kun tilgængelig for udvalgte modeller.

Du kan gemme op til 20 af dine foretrukne indstillinger, f.eks. ovnfunktion, ret eller rengøringsfunktion.

Vælg den foretrukne indstilling, og tryk på for at gemme indstillingen .

Vælg: Favoritter

1. Åbn menuen, og tryk på: Favoritter for at kontrollere de gemte indstillinger.
2. Vælg en af de gemte indstillinger.
3. Tryk på **START** for at starte tilberedning.

Slet: Favoritter

1. Åbn menuen, og tryk på: Favoritter for at kontrollere de gemte indstillinger.
2. Tryk på:  for at slette de gemte indstillinger.

6.5 Vedligeholdelse

Undermenuen indeholder en liste over rengøringsprogrammer.

Pyrolyserengøring

Dette program brænder resterende snavs af i ovnen. Du kan vælge mellem forskellige rengøringsniveauer. Se kapitlet "Vedligeholdelse og rengøring".

6.6 Indstillinger

Denne undermenu indeholder en liste over indstillinger.

Undermenu: Opsætning

Sprog

Indstilling af sprog.

Aktuel tid

Indstil den aktuelle tid.

Lysstyrke	Indstilling af displayets lysstyrke.
Tastetoner	Tænder og slukker for lyd i touch-felterne. Det er ikke muligt at slå lyden fra for  .
Signalstyrke	Indstilling af tastetoner og signalers lydstyrke.
Temperaturenhed	Visning af aktuell temperaturenhed.

Undermenu: Service

Demotilstand	Aktiverings-/deaktiveringskode: 2468
Softwareversion	Oplysninger om softwareversion.
Nulstil alle indstillinger	Gendanner fabriksindstillingerne.

Undermenu: Præferencer

Lys	Tænder og slukker lyset.
Børnesikring	Forhindrer utilsigtet aktivering af ovnen. Ingen - konventionel måde at forvarme ovnen på. Den er indstillet som standard og tilgængelig for alle tilberedningsfunktioner. Præferencen kan ændres til en anden forvarmningstype.
Forvarmning/opvarmning	Eco - forvarmning af ovn med mindre energiforbrug. Den er tilgængelig for alle tilberedningsfunktioner. Hurtig - Afkorter opvarmningstiden. Funktionen er kun tilgængelig for visse ovnfunktioner.
Rengøringspåmindelse	Minder dig om, hvornår du skal rengøre ovnen.

Opsætning af Standby-skærm	Tilpasning af skærmfunktioner og genveje.
----------------------------	---

Undermenu: Forbindelser

Opret forbindelse til WiFi	Tilslut til det trådløse netværk.
WiFi	Aktivér og deaktivér: WiFi.
Netværk	Kontroller netværksstatus og signalstyrke på: WiFi.
Glem netværk	Deaktivér det aktuelle netværk fra automatisk tilslutning til ovnen.
Fjernbetjent tilstand	Start fjernbetjent tilstand automatisk efter at have trykket på START. Tilvalg kun muligt, efter du aktiverer: WiFi.

6.7 Bemærkninger til: Lavenergitilberedning

Denne funktion blev brugt til at overholde kravene til energieffektivitetsklasse og økodesign (i henhold til EU 65/2014 og EU 66/2014). Test i overensstemmelse med: IEC/EN 60350-1.

Ovnlågen skal være lukket under tilberedningen, så funktionen ikke afbrydes, og ovnen kører med den højest mulige energieffektivitet.

Når du bruger denne funktion, slukkes ovnlyset automatisk efter 30 sekunder.

Se kapitlet "Råd" for at få oplysninger om tilberedning, Lavenergitilberedning. Se kapitlet "Energieffektivitet", Energibesparelse for generelle anbefalinger til energibesparelse.

7. YDERLIGERE FUNKTIONER

7.1 Børnesikring

Denne funktion forhindrer utilsigtet betjening af produktet. Den kan aktiveres når som helst.



1. Åbn menuen.
2. Vælg: Indstillinger / Præferencer / Børnesikring.

Børnesikring er aktiveret. For at aktivere brugen af produktet skal du trykke på kodebogstaverne i alfabetisk rækkefølge.

7.2 Automatisk slukning

Af sikkerhedsmæssige årsager slukkes produktet automatisk efter en vis tidsperiode,

hvis ovnfunktionen er aktiv, og ingen indstillinger ændres.

 (°C)	 (t)
30 - 115	12.5
120 - 195	8.5
200 - 245	5.5
250 - maksimum	3

Hvis du har til hensigt at køre en ovnfunktion i længere tid end den automatiske slukningstid, skal du indstille tilberedningstiden. Se kapitlet 'Urfunktioner'.

7.3 Køleblæser

Når ovnen er tændt, tændes køleblæseren automatisk for at holde ovnens overflader kølige. Hvis du slukker for ovnen, kan køleblæseren fortsætte med at køre, indtil ovnen køler ned.

7.4 Mekanisk lågelås

Lågelåsen er låst op i det nye apparat.

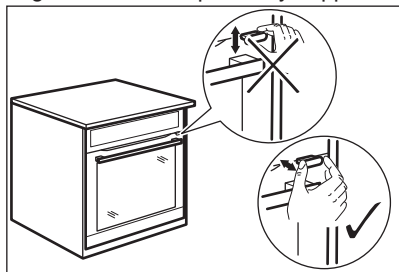

FORSIGTIG!

Bevæg ikke lågelåsen vertikalt. Tryk ikke på lågelåsen, når du lukker apparatets låge.

7.5 Brug af mekanisk lågelås

Låsning af lågen: Træk lågelåsen frem, indtil den låses.

Oplåsning af lågen: Tryk lågelåsen tilbage i panelet.

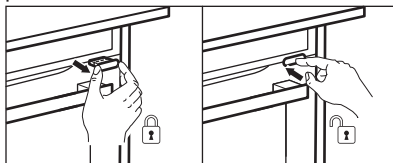

Du kan åbne lågen, når den mekaniske lågelås er låst.

1. Skub lågelåsen en smule.
2. Åbn lågen ved at trække i den med håndtaget.

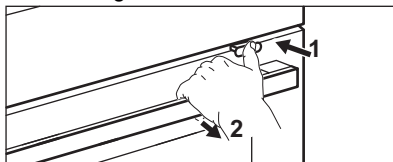



Når du lukker lågen, skal du sørge for, at lågelåsen forbliver låst.

8. URFUNKTIONER

8.1 Beskrivelse af urfunktioner

Funktion	Beskrivelse
Timer	Indstilling af tilberedningens varighed. Maksimum er 23 t 59 min. For at indstille, hvad der sker, når tiden er gået, skal du vælge foretrukket: Afslut handling. Timeren kan bruges uafhængigt, selv når ovnen ikke er i brug.

Funktion	Beskrivelse
Afslut handling	<p> Akustisk alarm Når tiden er gået, lyder et signal. Denne funktion kan indstilles på et vilkårligt tidspunkt, også når produktet er slukket.</p> <hr/> <p> Akustisk alarm og stop tilberedning Når tiden er gået, lyder et signal, og ovnfunktionen slukkes.</p> <hr/> <p> Kun pop-op besked Når tiden er gået, vises meddelelsen på displayet. Denne funktion påvirker ikke ovnsens funktion.</p>
Udskudt start	Udskyder starten og/eller tilberedningens afslutning.
Forlængelse af tid	Forlængelse af tilberedningstid.
Op-timer	Visning af, hvor længe ovnen har været tændt. Maksimum er 23 t 59 min. Den starter automatisk, når en ovnproces startes, og stopper, når processen er færdig. Den er synlig på hovedskærmen, hvis der ikke er indstillet en anden timer. Denne funktion påvirker ikke ovnsens funktion.

8.2 Timer

1. Vælg ovnfunktion og indstil temperaturen.
2. Tryk: Timer.
3. Indstil varigheden. Du kan vælge den foretrukne sluthandling ved at trykke på et af symbolerne.

4. Tryk på **OK** for at bekræfte og vende tilbage til hovedskærmen.

8.3 Udskudt start

1. Vælg ovnfunktion og indstil temperaturen.
2. Tryk på ******.
3. Tryk: Udskudt start.
4. Rul for at indstille det ønskede starttidspunkt, og tryk på **OK**.
5. Du kan nu indstille det ønskede Sluttid eller trykke på **OK** for at springe dette trin over.
6. Tryk på **OK** for at vende tilbage til hovedskærmen.

8.4 Aktuel tid

1. Tænd for produktet.
2. Tryk på: Indstillinger / Opsætning / Aktuel tid.
3. Indstil tid.
4. Tryk på **OK**.

8.5 Ændring af timerindstillinger

Du kan ændre den indstillede tid under tilberedning når som helst.

1. Tryk på **^** / Timer.
2. Indstil ny timerværdi. Tryk på **OK**.

9. BRUG AF TILBEHØRET

ADVARSEL!

Se kapitlerne om sikkerhed.

9.1 Isætning af tilbehør

Tilbehør fås afhængigt af modellen. Scan QR-koden for at kontrollere, hvordan du bruger tilbehør, der medfølger. Du kan bestille ekstra tilbehør separat. Kontakt en lokal forhandler for yderligere oplysninger.



En lille fordybning øverst øger sikkerheden og giver tippesikring. Fordybningerne er også

tippesikringer. Den høje kant forhindrer kogegrej i at glide af pladen.

Placer tilbehøret (grillrist/plade) på ovnrubberne. Sørg for, at grillristen rører ved ovnens bagvæg,

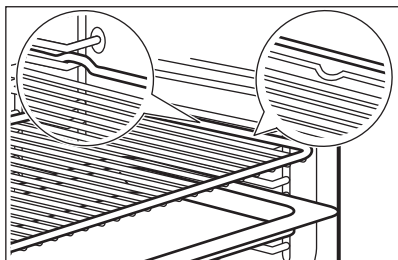

Hvis din plade har en hældning, skal du placere den mod ovnens bagvæg.

Hvis der er en inskription på tilbehøret, skal du sørge for, at det vender mod dig.

Hvis du bruger en plade med huller, skal du placere en plade/bradepande nedenunder for at opsamle dryppende væske.

9.2 Termometer

Det måler temperaturen i maden.

Der er to temperaturer, der kan indstilles:

- °C - temperaturen i produktet. Den skal være mindst 25°C højere end madens kerntemperatur.
-  – madens kerntemperatur.

Anbefalinger:

- Ingredienser bør være ved stuetemperatur.
- Bør ikke bruges til flydende retter.
- Under tilberedningen skal madlavningstermometerets spids sættes helt ind i retten.

Tilberedning med: Termometer

ADVARSEL!

Der er risiko for forbrændinger, da madlavningstermometeret og ovnrubberne bliver varme. Rør ikke ved madlavningstermometeret med de bare hænder. Brug altid ovnhandsker.

1. Vælg en ovnfunktion i menuen: Funktioner eller en ret fra menuen: Retter.
2. Indstil ovntemperaturen og tilberedningstiden, hvis det er nødvendigt.
3. Tryk på OK.
4. Tryk på START.
5. Sæt madlavningstermometeret i retten:

Kød, fjerkræ og fisk

Sæt madlavningstermometerets spids i midten af kød eller fisk, hvor det er tykkest.

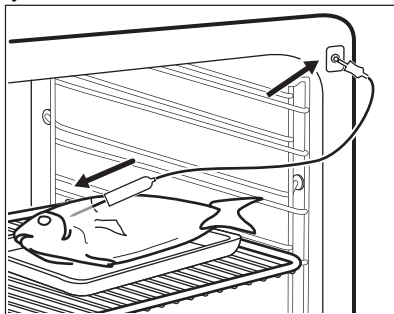

Gryderetter

Indsæt madlavningstermometerets spids nøjagtigt i midten af gryderetten.

Madlavningstermometeret bør stabiliseres ét sted under tilberedningen. Brug en fast ingrediens til at opnå dette. Brug kanten af det ovnfaste fad til at understøtte madlavningstermometerets silikonehåndtag.

Madlavningstermometerets spids bør ikke berøre bunden af det ovnfaste fad.

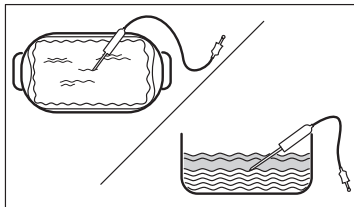

6. Sæt madlavningstermometeret i stikket inde i ovnen. Se kapitlet "Produktbeskrivelse". Displayet viser madlavningstermometerets aktuelle temperatur.
7. ^ - tryk for at justere indstillingerne.

8. Vælg Termometer kort for at indstille kerntemperatur eller den foretrukne funktion:
- Akustisk alarm - når maden når den indstillede kerntemperatur, lyder et signal.
 - Akustisk alarm og stop tilberedning - når maden når den indstillede kerntemperatur, lyder et signal, og tilberedningen stopper.
 - Kun pop-op besked - når maden når kerntemperaturen, vises meddelelsen på displayet.

9. Tryk på OK.
10. Når maden når den indstillede temperatur, lyder et signal. Kontrollér, om maden er klar. Forlæng tilberedningstiden, hvis der er behov for det.
11. STOP - tryk for at slukke for ovnfunktionen.
12. Tag madlavningstermometeret ud af stikket, og tag retten ud af ovnen.

10. TIPS OG RÅD

10.1 Anbefalinger til tilberedning

Tabellernes temperaturer og tilberedningstider er kun vejledende. De afhænger af opskrifterne samt kvaliteten og mængden af de anvendte ingredienser.



Dit produkt bager eller steger muligvis på en anden måde end det, du havde før. Rådene herunder viser anbefalede indstillinger for temperatur, tilberedningstid og ovnrubbe for specifikke typer mad.



Tæl ovnrubberne fra bunden af ovnen.

Hvis du ikke kan finde indstillingerne til en bestemt opskrift, kan du prøve at finde en, der ligner.

Se kapitlet "Energieffektivitet" for at få tips til energibesparelser.

Symboler anvendt i tabellerne:

	Fødevarer
	Ovnfunktion
°C	Temperatur

	Tilbehør
	Ovnrubbe
	Tilberedningstid (min)





10.2 Lavenergitilberedning - anbefalet tilbehør





Brug mørke og ikke-reflekterende forme og beholdere. De har en bedre varmeabsorbering end lyse og reflekterende fade.

- **Pizzaform** – mørk, ikke-reflekterende, diameter 28cm
- **Bageform** – mørk, ikke-reflekterende, diameter 26cm
- **Ramekiner** – keramiske, diameter 8cm, højde 5 cm
- **Flanform** – mørk, ikke-reflekterende, diameter 28cm

10.3 Lavenergitilberedning

For at få de bedste resultater skal du følge forslagene angivet på nedenstående tabel.





		°C		
Søde boller, 16 stk.	bageplade eller bradepande	180	2	25 - 35
Roulade	bageplade eller bradepande	180	2	15 - 25
Fisk, hel, 0,2 kg	bageplade eller bradepande	180	3	15 - 25

		°C		
Cookies, 16 stk.	bageplade eller bradepande	180	2	20 - 30
Makroner, 24 stk.	bageplade eller bradepande	160	2	25 - 35
Muffins, 12 stk.	bageplade eller bradepande	180	2	20 - 30
Madtærte, 20 stk.	bageplade eller bradepande	180	2	20 - 30
Småkager af mørdej, 20 stk.	bageplade eller bradepande	140	2	15 - 25
Små tærter, 8 stk.	bageplade eller bradepande	180	2	15 - 25

10.4 Information til testinstitutter

Tests i overensstemmelse med: EN 60350-1, IEC 60350-1.

Bagning på én ovnrribbe





			°C		
Fedtfattig sandkage	Varmluft	Grillrist	160	45 - 60	2
Fedtfattig sandkage	Over-/Undervarme	Grillrist	160	45 - 60	2
Æbletærte 1)	Varmluft	Grillrist	160	55 - 65	2
Æbletærte 1)	Over-/Undervarme	Grillrist	180	55 - 65	1
Småkage	Varmluft	Bageplade	140	25 - 35	2
Småkage	Over-/Undervarme	Bageplade	140	25 - 35	2
Små kager i form, 20 stk./plade 2)	Varmluft	Bageplade	150	20 - 30	3
Små kager i form, 20 stk./plade 2)	Over-/Undervarme	Bageplade	170	20 - 30	3
Toast 3)	Overvarme	Grillrist	maks.	1 - 2	5







1) 2 bageforme placeret diagonalt (Ø 20 cm). Den højre skal placeres længere fremme end den venstre.

2) Forvarm ovnen, indtil den indstillede temperatur er nået, med indstillingen: Forvarmning / Ingen. Brug ikke: Forvarmning / Hurtig og Eco. Se kapitlet "Daglig brug", Indstillinger, Undermenu: Præferencer

3) Forvarm ovnen i 5 min med: Forvarmning / Ingen. Brug ikke: Forvarmning / Hurtig og Eco. Se kapitlet "Daglig brug", Indstillinger, Undermenu: Præferencer

Bagning på flere ovnrubber

			°C		
Småkage	Varmluft	Bageplade	140	25 - 45	2 og 4

					
Små kager i form, 20 stk./plade ¹⁾	Varmluft	Bageplade	150	25 - 35	2 og 4
Fedtfattig sandkage	Varmluft	Grillrist	160	45 - 55	2 og 4
Æbletærte	Varmluft	Grillrist	160	55 - 65	2 og 4

¹⁾ Forvarm ovnen, indtil den indstillede temperatur er nået, med indstillingen: Forvarmning / Ingen. Brug ikke: Forvarmning / Hurtig og Eco. Se kapitlet "Daglig brug", Indstillinger, Undermenu: Præferencer

11. VEDLIGEHOLDELSE OG RENGØRING

ADVARSEL!

Se kapitlerne om sikkerhed.

11.1 Bemærkninger om rengøring

Rengøringsmidler

- Rengør ovnens front med en mikrofiberklud med varmt vand og et mildt rengøringsmiddel.
- Brug en rengøringsopløsning til at rengøre metaloverflader.
- Rengør pletter med et mildt rengøringsmiddel.

Daglig brug

- Rengør produktet indvendigt, hver gang du har brugt det. Ophobning af fedt eller andre rester kan forårsage brand.
- Opbevar ikke madvarer i ovnen i mere end 20 minutter. Tør produktet af indvendigt med en mikrofiberklud efter hver brug.

Tilbehør

- Rengør alt tilbehør efter hver brug, og lad det tørre. Brug en mikrofiberklud med varmt vand og et mildt rengøringsmiddel. Tilbehøret må ikke vaskes i opvaskemaskinen.
- Rengør ikke non-stick tilbehøret med slibende rengøringsmiddel eller genstande med skarpe kanter.

11.2 Fjernelse af ovnrubber

Fjern ovnrubberne, så produktet kan rengøres.

1. Sluk for produktet, og vent til det er blevet koldt.

2. Træk forenden af ovnrubberen væk fra sidevæggen.
3. Træk den bageste ende af ovnrubberen væk fra sidevæggen, og tag den ud.

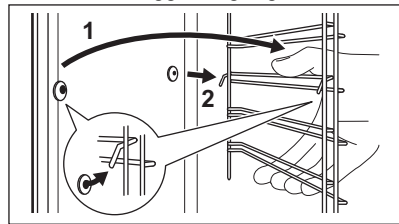

4. Montér ovnrubberne i modsat rækkefølge. Hvis teleskopskinnerne medfølger, skal tappene vende fremad.

11.3 Pyrolyserengøring

Dette program brænder resterende snavs af i ovnen. Når rengøringsprogrammet er slut, og apparatet køler af, skal asken tørres af. Brug den, når dit apparat har brug for en grundig rengøring.

ADVARSEL!

Der er risiko for forbrænding.

FORSIGTIG!

Hvis en kogeplade installeres over ovnen, eller hvis der installeres andre produkter i det samme skab, må de ikke bruges samtidigt med denne funktion. Det kan beskadige ovnen.

Start ikke funktionen, hvis du ikke har lukket ovnlågen helt.

1. Kontrollér, at produktet er koldt.

2. Fjern alt tilbehør og aftagelige ovnrubber.
3. Rengør ovnbunden og det indvendige lågeglas for at fjerne eventuelle madpartikler. Brug en blød klud opvredet i varmt vand tilsat et mildt rengøringsmiddel.
4. Tryk på: Vedligeholdelse / Pyrolyserengøring.
5. Vælg rengøringstilstanden, og tryk på START . Følg instruktionerne på displayet.

Tilvalg	Varighed
Pyrolyserengøring, Kort	1 h
Pyrolyserengøring, normal	1 h 30 min
Pyrolyserengøring, intens	3 h

Når rengøringen starter, låses ovnlågen. Køleblæseren arbejder ved en højere hastighed.

6. Et signal lyder, når rengøringen er færdig.
7. Når produktet er blevet koldt, skal du rengøre ovnbunden med en våd, blød klud.



Når funktionen er i gang, er lyset slukket.

11.4 Rengøringspåmindelse

Når påmindelsen vises, anbefales rengøring.

Brug funktionen: Pyrolyserengøring.

11.5 Afmontering og montering af dør

Du kan tage lågen og det indvendige ovnglas ud for at rengøre det. Antallet af ovnglas er forskelligt for forskellige modeller.



ADVARSEL!

Lågen er tung.



FORSIGTIG!

Håndter forsigtigt glasset, især omkring frontpanelets kanter. Glasset kan gå i stykker.

1. Kontrollér, at produktet er koldt.
2. Åbn lågen helt.

3. Tryk på låsegrebene **A** på lågens to hængsler.

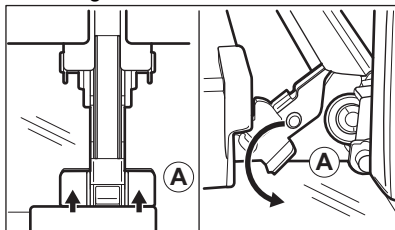

4. Sæt ovnlågen i den første åbningsposition (ca. vinkel: 70°).
5. Hold lågen med en hånd på hver side og træk den væk fra ovnen i en vinkel opad.
6. Læg lågen med ydersiden nedad på en blød klud på et stabilt underlag.
7. Hold i begge sider af lågelisten **B** i lågens overkant, og tryk indad, indtil låsehagen slipper.

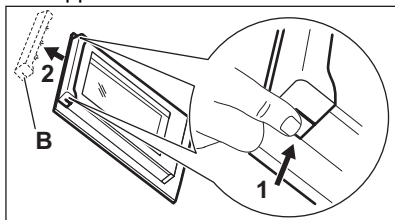

8. Træk lågelisten fremad, og tag den ud.
9. Hold i overkanten af hvert enkelt ovnglas, og træk det opad og ud af skinnen.

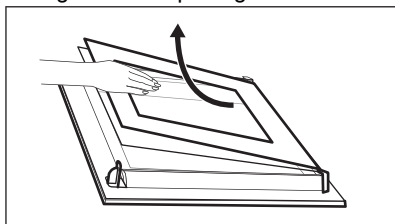

10. Rengør ovnglasset med vand og sæbe. Tør ovnglasset forsigtigt. Ovnglasset må ikke komme i opvaskemaskinen. Udfør ovennævnte trin i omvendt rækkefølge efter rengøring. Sæt det mindste ovnglas i først og derefter det største og lågen.

11.6 Udskiftning af pæren

⚠ ADVARSEL!

Risiko for elektrisk stød.
Pæren kan være varm.

1. Sluk for produktet, og vent til det er koldt.
2. Tag stikket til produktet ud af kontakten.
3. Læg kluden på ovnbunden.

Toplampe

1. Drej glasdækslet for at fjerne det.

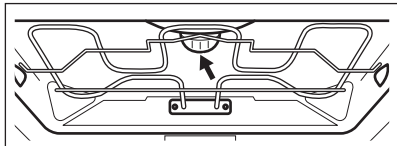

2. Rengør glasdækslet.
3. Udskift pæren med en passende 300°C varrefast pære.
4. Montér glasdækslet.

Sidelampe

1. Fjern venstre ovnrulle for at få adgang til lyset.

2. Brug en smal, stump genstand (f.eks. en teske) til at fjerne glasdækslet.

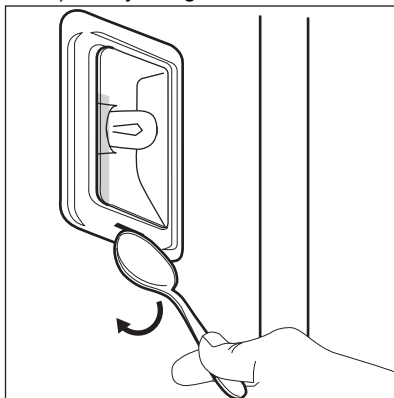

3. Rengør glasdækslet.
4. Udskift pæren med en passende 300°C varrefast pære.
5. Montér glasdækslet
6. Montér venstre ovnrulle.

12. FEJLFINDING

⚠ ADVARSEL!

Se kapitlerne om sikkerhed.

12.1 Hvad gør du, hvis ...

Problembeskrivelse	Årsag og løsning
Du kan ikke aktivere eller betjene produktet.	Produktet er ikke tilsluttet strømforsyningen, eller også er det tilsluttet forkert.
Produktet bliver ikke varmt.	Uret er ikke indstillet. Se kapitlet "Urfunktioner" for at indstille uret.
	Lågen er ikke lukket korrekt.
	Sikringen er sprunget. Tjek, om problemet skyldes en defekt sikring. Hvis problemet forekommer igen, bedes du kontakte en kvalificeret elektriker.
	Børnesikring er aktiveret.

Problembeskrivelse	Årsag og løsning
Lysset er slukket.	Pæren er sprunget. Udskift pæren. Se kapitlet "Vedligeholdelse og rengøring" for at få flere oplysninger.
 Strømafbrydelse stopper altid rengøring. Gentag rengøringen, hvis den afbrydes af strømafbrydelse.	
Problem med trådløst netværks-signal.	Kontrollér, om din mobile enhed er tilsluttet det trådløse netværk. Kontrollér dit trådløse netværk og router. Genstart routeren.
Der er installeret en ny router, eller routerkonfigurationen er ændret.	For at konfigurere produktet og mobilenheden igen, se kapitlet "Før første brug", Trådløs tilslutning.
Det trådløse netværkssignal er svagt.	Flyt routeren så tæt på produktet som muligt.
Det trådløse signal afbrydes af en mikrobølgeovn i nærheden af produktet.	Sluk for mikrobølgeovnen. Undgå at bruge en mikrobølgeovn og fjernbetjent tilstand på produktet på samme tid. Mikrobølger afbryder WiFi signalet.

12.2 Fejlkoder

Når softwarefejlen opstår, viser displayet en fejlmeddelelse. Du finder listen over problemer i tabellen nedenfor.

Kode og beskrivelse	Afhjælpning
F102 — lågen er ikke helt lukket, eller lågelåsen er gået i stykker. 1)	Luk lågen. Sluk og tænd for ovnen.
F111 — Termometer er ikke sat rigtigt i stikkontakten.	Sæt Termometer helt ind i stikkontakten.
F240, F239 - touch felterne på displayet virker ikke korrekt.	Rengør displayets overflade. Sørg for, at der ikke er snavs på touch felterne.
F908 - produktets system kan ikke oprette forbindelse til betjeningspanelet.	Sluk og tænd for ovnen.
F602, F603 — WiFi er ikke tilgængelig. 1)2)	Sluk og tænd for ovnen.

1) Når den følgende fejlmeddelelse fortsætter med at blive vist på displayet, betyder det, at et defekt undersystem muligvis er blevet deaktiveret. Kontakt i så fald din forhandler eller et autoriseret servicecenter.

2) Hvis en af disse fejl opstår, vil resten af ovnfunktionerne fortsætte med at virke som normalt.

12.3 Servicedata

Kontakt din forhandler eller et autoriseret servicecenter, hvis du ikke selv kan løse problemet.

De nødvendige oplysninger til servicecenteret er angivet på maskinens typeskilt. Typeskiltet er anbragt på produktets frontramme. Det er synligt, når du åbner lågen. Typeskiltet må ikke fjernes fra produktet.

Det anbefales, at du noterer oplysningerne her:

Model (MOD.):

Produktnummer (PNC):

Serienummer (S.N.):

13. ENERGIFORBRUG

13.1 Datablad for produktoplysninger og produktinformationer i henhold til EU's forordninger om energimærkning og ecodesign

Leverandørens navn	AEG
Identifikation af model	NBE7P731AB 944035082 PO7000PT 944035185 TE7PB73XAT 944035096 TE8PB73XAB 944035191
Energieffektivitetsindeks	61.2
Energieffektivitetsklasse	A++
Energiforbrug med en standardmængde, almindelig tilstand	1.09 kWh/cyklus
Energiforbrug med en standardmængde, blæsertvungen tilstand	0.52 kWh/cyklus
Antal ovnrør	1
Varmekilde	Elektricitet
Volumen	71 l
Type ovn	Indbygningsovn
Vægt	NBE7P731AB 36.0 kg
	PO7000PT 36.0 kg
	TE7PB73XAT 36.0 kg
	TE8PB73XAB 36.0 kg
IEC/EN 60350-1 - Elektriske husholdningsapparater til madlavning - Del 1: Komfurer, ovne, dampovne og grillapparater - Metoder til måling af ydeevne.	

13.2 Produktinformation om strømforbrug og maksimal tid til at nå den relevante lave strømtilstand

Strømforbrug i standby	0.8 W
Strømforbrug i netværksstandby	2.0 W
Maksimal tid, det tager for udstyret automatisk at nå den relevante lave strømtilstand	20 min

For vejledning om, hvordan du aktiverer og deaktiverer den trådløse netværksforbindelse, henvises til kapitlet "Før første brug".

13.3 Tips til energibesparelse

Ved at følge nedenstående tips kan du spare energi, når du bruger dit produkt.

Sørg for, at ovnlåge er lukket, når ovnen er tændt. Åbn ikke ovnlågen for ofte under tilberedningen. Hold dørpakningen ren og sørg for, at den sidder godt fast.

Brug kogegrej af metal og mørke, ikke-reflekterende forme og beholdere til at forbedre energibesparelsen.

Produktet skal ikke forvarmes før tilberedning, medmindre det specifikt anbefales.

Hold pauserne mellem bagning så korte som muligt, når du tilbereder flere retter.

Tilberedning med varmluft

Brug om muligt tilberedningsfunktionerne med varmluft for at spare energi.

Restvarme

Når tilberedningsvarigheden er længere end 30 min., skal du reducere ovntemperaturen til minimum 3-10 min. inden tilberedningen er slut. Eftervarmen i ovnen vil blive ved med at tilberede maden.

Brug restvarmen til at holde maden varm eller varme andre retter op.

Når du slukker for produktet, viser displayet restvarmen eller temperaturen.

Hvis et program med Timer er aktiveret, og tilberedningstiden er længere end 30 minutter, slukkes varmelegemerne automatisk tidligere ved nogle funktioner.

Hold maden varm

Vælg den lavest mulige temperaturindstilling for at udnytte restvarmen og holde maden

varm. Kontrollampe for restvarme eller temperatur vises på displayet.

Tilberedning med slukket ovnlys

Sluk for ovnlyset under tilberedning. Tænd kun for det, når det er nødvendigt.

Lavenergitilberedning

Denne funktion er beregnet til at spare energi under madlavning.

Når du bruger denne funktion, slukkes ovnlyset automatisk efter 30 sekunder. Du kan tænde det igen, men denne handling vil mindske den forventede energibesparelse.

14. MILJØHENSYN

Genbrug materialer med symbolet . Anbring emballagematerialet i passende beholdere til genbrug. Hjælp med at beskytte miljøet og menneskelig sundhed samt at genbruge affald af elektriske og elektroniske apparater. Kasser ikke apparater, der er

mærket med symbolet , sammen med husholdningsaffaldet. Lever produktet tilbage til din lokale genbrugsplads eller kontakt din kommune.

Välkommen till AEG! Tack för att du har valt en av våra produkter.



Få tips om användning, broschyrer, felsökning, service- och reparationsinformation:
www.aeg.com/support

Med reservation för ändringar.

INNEHÅLL

1. SÄKERHETSINFORMATION.....	24
2. SÄKERHETSINSTRUKTIONER.....	26
3. PRODUKTBESKRIVNING.....	29
4. KONTROLLPANEL.....	29
5. FÖRE FÖRSTA ANVÄNDNING.....	30
6. DAGLIG ANVÄNDNING.....	31
7. YTTERLIGARE FUNKTIONER.....	33
8. KLOCKFUNKTIONER.....	34
9. ANVÄNDA TILLBEHÖREN.....	35
10. RÅD OCH TIPS.....	37
11. UNDERHÅLL OCH RENGÖRING.....	39
12. FELSÖKNING.....	41
13. ENERGIEFFEKTIVITET.....	43
14. MILJÖSKYDD.....	44

1. ⚠ SÄKERHETSINFORMATION

Läs noga de bifogade instruktionerna före installation och användning av produkten. Tillverkaren är inte ansvarig för eventuella personskador eller andra skador som uppkommit som ett resultat av felaktig installation eller användning. Förvara alltid bruksanvisningen på en säker och tillgänglig plats för framtida bruk.

1.1 Säkerhet för barn och personer med funktionsnedsättning

- Denna produkt kan användas av barn från 8 års ålder och uppåt, och av personer med nedsatt fysisk, sensorisk eller mental förmåga, samt personer med bristande erfarenhet och kunskap om de övervakas eller instrueras om hur produkten används på ett säkert sätt och förstår de risker som är förknippade med användningen. Barn under 8 år

eller personer med mycket omfattande och komplexa funktionsnedsättningar ska inte vistas i närheten av produkten utan ständig uppsikt.

- Barn ska hållas under uppsikt så att de inte leker med produkten och med mobila enheter med appen.
- Håll allt förpackningsmaterial utom räckhåll för barn och kassera det på lämpligt sätt.
- **WARNING!** Ugnen och åtkomliga delar blir mycket varma under användning. Håll barn och husdjur borta från produkten när den används och när den svalnar.
- Om maskinen har ett barnlås ska den aktiveras.
- Barn får inte utföra rengöring och underhåll av produkten utan uppsikt.

1.2 Allmän säkerhet

- Denna produkt är endast avsedd för matlagning.
- Denna produkt är avsedd för enskilt hushållsbruk inomhus.
- Produkten kan användas i kontor, hotellrum, gårdsgästhus och liknande boenden där sådan användning inte innebär att genomsnittlig hushållsförbrukning överskrids.
- Installation av denna produkt och byte av kabeln får endast utföras av behörig person.
- Använd inte produkten innan den har installerats i den inbyggda strukturen.
- Bryt strömförsörjningen till apparaten före utförande av underhåll.
- Om nätsladden är skadad måste den bytas av tillverkaren, tillverkarens auktoriserade servicecenter eller personer med motsvarande utbildning, för att undvika fara.
- **WARNING!** Kontrollera att produkten är avstängd innan du byter lampa för att undvika risk för elektriska stötar.
- **WARNING!** Ugnen och åtkomliga delar blir mycket varma under användning. Var försiktig så att du inte vidrör värmeelementen eller ugnsutrymmets ytor.
- Använd alltid ugnsvantar vid iläggning eller urtagning av tillbehör eller ugnsformar.

- Använd endast matlagningstermometern som rekommenderas för den här produkten.
- För att ta bort en ugnssteg drar du först ut stegen framtill och sedan den bakre delen från sidoväggen. Sätt tillbaka ugnsstegar i omvänd ordning.
- Använd inte ångrengöringsmedel för att rengöra produkten.
- Använd inte skarpa rengöringsmedel med slipeffekt eller vassa metallskrapor för att rengöra luckans glas för att undvika repor, vilka i sin tur kan leda till att glaset spricker.
- Ta bort alla tillbehör från ugnen och avlägsna större avlagringar/spill från utrymmet före pyrolytisk rengöring.

2. SÄKERHETSINSTRUKTIONER

2.1 Installation

WARNING!

Endast en behörig person får installera den här produkten.

- Avlägsna allt förpackningsmaterial.
- Installera eller använd inte en skadad produkt.
- Följ installationsanvisningarna som finns på vår webbplats.
- Var alltid försiktig när produkten rör sig eftersom den är tung. Använd alltid skyddshandskar och täckta skor.
- Dra aldrig produkten i handtaget.
- Installera produkten på en säker och lämplig plats som uppfyller installationskraven.
- Minsta avstånd till andra produkter ska beaktas.
- Kontrollera, före installation av ugnen, att ugnsluckan kan öppnas enkelt utan motstånd.
- Produkten är utrustad med ett elektriskt kylsystem. Den måste användas med den elektriska strömförsörjningen.

2.2 Elanslutning

WARNING!

Risk för brand och elektriska stötar.

- Alla elektriska anslutningar ska göras av en behörig elektriker.
- Produkten måste jordas.
- Se till att de parametrarna på märkskylten överensstämmer med elnätets elektricitet.
- Använd alltid ett korrekt installerat, stötsäkert och jordat eluttag.
- Använd inte grenuttag eller förlängningssladdar.
- Kontrollera så att du inte skadar stickkontakten och nätkabeln. Om produktens nätkabel behöver bytas måste det göras av vårt auktoriserade servicecenter.
- Låt inte nätkablar komma i kontakt med eller komma nära produktens lucka eller nichen nedanför produkten, speciellt inte när den är igång eller om luckan är het.
- Stötskyddet för strömförande och isolerade delar måste fästas på ett sådant sätt att det inte kan tas bort utan verktyg.
- Anslut stickkontakten till eluttaget först vid slutet av installationen. Kontrollera att stickkontakten är åtkomlig efter installationen.
- Anslut inte stickkontakten om vägguttaget sitter löst.
- Dra inte i anslutningssladden för att koppla bort produkten från eluttaget. Ta alltid tag i stickkontakten.
- Använd endast rätt isoleringsenheter: strömbrytare, säkringar (säkringar av skruvtyp tas ur hållaren), jordfelsbrytare och kontaktorer.

- Den elektriska installationen måste ha en isolationsenhet så att du kan koppla från produkten från nätet vid alla poler. Kontaktöppningen på isolationsenheten måste vara minst 3 mm bred.
- Stäng produktens lucka helt innan du ansluter kontakten till eluttaget.
- Denna produkt levereras med en huvudkontakt och en huvudkabel

2.3 Använd

WARNING!

Risk för skador, brännskador, elstötar eller explosion föreligger.

- Ändra inte produktens specifikationer.
- Kontrollera att ventilationsöppningarna inte är blockerade.
- Låt inte produkten stå utan uppsikt under användning.
- Stäng av produkten efter varje användningstillfälle.
- Var försiktig när du öppnar produktens lucka medan produkten är påslagen. Varm luft kan strömma ut.
- Använd inte produkten med våta händer eller när den har kontakt med vatten.
- Tryck inte på den öppna luckan.
- Använd inte produkten som arbets- eller avlastningsyta.
- Öppna luckan försiktigt. Användning av ingredienser med alkohol kan orsaka blandning av alkohol och luft.
- Låt inte gnistor eller öppna lågor komma i kontakt med produkten när du öppnar luckan.
- Använd alltid glas och burkar som är godkända för konservering.
- Placera inte brandfarliga produkter eller föremål som är våta med brandfarliga produkter i, i närheten av eller på produkten.
- Dela inte ditt Wi-Fi-lösenord.

WARNING!

Risk för skador på produkten.

- För att förhindra skador eller missfärgning på emaljen:
 - placera inte elfasta formar eller andra föremål direkt på ugnsbotten.

- lägg inte aluminiumfolie direkt på ugnsbotten.
- håll inte vatten direkt i den heta produkten.
- Låt inte fuktiga maträtter eller matvaror stå kvar i produkten när tillagningen är klar.
- var försiktig när du tar bort eller installerar tillbehören.
- Missfärgning av emaljen eller den rostfria ytan påverkar inte produktens funktion.
- Använd en djup form för mjuka kakor. Fruk juice kan orsaka fläckar som inte går att ta bort.
- Laga alltid mat med luckan stängd.
- Om produkten installeras bakom en beklädnadspanel, till exempel i ett skåp, se till att skåpsdörren eller panelen aldrig är stängd när produkten används. Värme och fukt kan byggas upp bakom en stängd lucka och orsaka skador på produkten, skåpsmöblerna eller golvet. Stäng inte luckan förrän produkten har svalnat helt efter användning.

2.4 Underhåll och rengöring

WARNING!

Risk för personskadorna, brand eller skador på produkten.

- Stäng av produkten och koppla bort den från eluttaget innan underhåll.
- Se till att ugnen är kall. Det finns risk för att glaspanelerna spricker.
- Byt omedelbart ut luckglas som har skadats. Kontakta det auktoriserade servicecentret.
- Var försiktig när du tar bort luckan från produkten, luckan är tung.
- Rengör produkten regelbundet för att förhindra att ytmaterialet försämras.
- Rengör produkten med en våt mjuk trasa. Använd bara neutrala rengöringsmedel. Använd inte slipande produkter, repande rengöringstussar, lösningsmedel eller metallföremål.
- Om du använder en ugnssprej ska du följa säkerhetsanvisningarna på förpackningen.

2.5 Pyrolytisk rengöring

WARNING!

Risk för skador / brand / kemiska utsläpp (rök) i Pyrolysläget.

- Innan den katalytiska rengöringen och föruppvärmningen startas ska följande tas bort från ugnen:
 - Eventuella matrester, olje- eller fettspill/avlagringar.
 - alla löstagbara föremål (inklusive hyllor, ugnsstegar osv., som medföljer produkten), särskilt kastruller, pannor, brickor, redskap osv. med non-stick-beläggning.
- Läs noga igenom alla instruktioner för pyrolytisk rengöring.
- Håll barn borta från produkten när pyrolytisk rengöring är igång. Produkten blir mycket varm och varm luft släpps ut från de främre ventilationsöppningarna.
- Pyrolytisk rengöring är en högtemperaturfunktion som kan avge ångor från matrester och byggnadsmaterial, och därför bör användaren:
 - Ombesörja god ventilation under och efter varje pyrolytisk rengöring.
 - ge god ventilation under och efter den första förvärmningen.
- Spill eller applicera inte vatten på ugnsluckan under och efter pyrolytisk rengöringen för att undvika att skada glasrutorna.
- Ångor som släpps ut från pyrolytiska/ matlagningsrester är inte skadliga för människor, inte heller för barn och eller personer med olika sjukdomstillstånd.
- Håll små husdjur borta från produkten under och efter pyrolytisk rengöring och den initiala föruppvärmningen. Små sällskapsdjur (särskilt fåglar och reptiler) kan vara mycket känsliga för temperaturförändringar och avgivna ångor.

- Teflonbeläggningar på kastruller, stekpannor, brickor, köksredskap osv. kan skadas av den höga temperaturen vid användning av pyrolytisk rengöring i alla pyrolytiska lägen och kan också vara en källa till skadliga ångor i låg grad.

2.6 Invändig belysning

WARNING!

Risk för elektrisk stöt!

- När det gäller lampan/lamporna i denna produkt och reservlampor som säljs separat: Dessa lampor är avsedda att tåla extrema fysiska förhållanden i hushållsapparater, såsom temperatur, vibration, fuktighet eller är avsedda att signalera information om produktens driftsstatus. De är inte avsedda att användas i andra produkter eller som rumsbelysning i hemmet.
- Denna produkt innehåller en ljuskälla med energieffektivitetsklass G.
- Använd bara lampor med samma specifikationer.

2.7 Service

- Kontakta ett auktoriserat servicecenter för reparation av produkten.
- Använd endast originalreservdelar.

2.8 Avyttring

WARNING!

Risk för personskador eller kvävning föreligger.

- Kontakta kommunen för information om hur produkten ska kasseras.
- Koppla ur produkten från eluttaget.
- Klipp av elkabeln nära produkten och kassera den.

3. PRODUKTBESKRIVNING

3.1 Allmän översikt

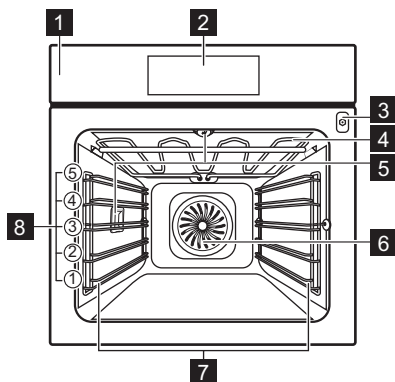

- 1 Kontrollpanel
- 2 Display
- 3 Uttag för matlagningstermometern
- 4 Värmeelement
- 5 Lampa
- 6 Fläkt
- 7 Ugnsstegar, borttagbara
- 8 Hyllplaceringar

4. KONTROLLPANEL

4.1 Översikt av kontrollpanelen

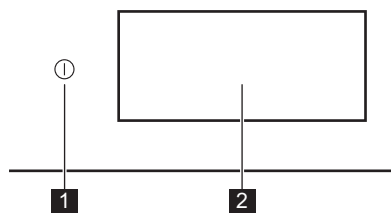

- 1 På / Av Tryck och håll inne för att slå på och stänga av ugnen.
- 2 Display Visar produktens aktuella inställningar.

Kontrollpanelen ger tillgång till olika tillagningsfunktioner och rätter. Den visar också information om dess aktuella driftstatus.

4.2 Display

Skärmen är interaktiv, rullningsbar och indelad i tydliga sektioner. Du kan svepa över skärmen för att navigera åt vänster eller höger.

- OK För att bekräfta val/inställning.
- > < För att navigera till nästa eller föregående nivå i menyn.
- ^ v För att se och justera ytterligare inställningar.
- ♥ För att spara aktuell inställning: Favoriter.
- ♡ För att ta bort aktuell inställning: Favoriter.
- 🔦 Tända och släcka lampan.
- 🔌 För att slå på och stänga av funktionerna.
- 🔒 Produkten är låst.
- 🔔 Ljudalarm är aktiverad.
- 🔔 Ljudalarm och avsluta matlagning är aktiverad.
- 🔔 Pop-up-meddelande endast är aktiverad.
- 🕒 Fördröjd start är aktiverad.
- ✕ För att stänga pop-up-meddelandet eller avbryta inställningen.



WiFi-anslutningen är påslagen.



WiFi-anslutningen är avstängd.



Fjärrstyrning är påslagen.



Funktion med energisparläge.

5. FÖRE FÖRSTA ANVÄNDNING



VARNING!

Se Säkerhetsavsnitten.

5.1 Första anslutning

Displayen visar ett välkomstmeddelande när maskinen har anslutits första gången. Du kan välja mellan att starta eller hoppa över onboarding-processen. Inställningarna kan ses över och ändras vid behov.

Ändra inställningarna: Språk, Klockslag, Trådlös anslutning.

5.2 Trådlös anslutning

Produkten aktiverar anslutning till Wi-Fi-nätverk och mobil enheter. Du kan få aviseringar samt övervaka och styra produkten från din mobila enhet.

För att ansluta produkten behöver du:

- Trådlöst nätverk med internetanslutning.
 - Mobil enhet ansluten till ditt trådlösa nätverk.
1. För att ladda ner appen, skanna QR-koden som finns på baksidan av användarhandboken. Du kan också ladda ner appen direkt från App Store.
 2. Följ instruktionerna i appen.
 3. Slå på ugnen.
 4. Tryck och svep åt vänster för att öppna menyn. Välj: Inställningar / Uppkoppling.
 5. Tryck för att slå på eller stänga av: WiFi. Produktens trådlösa modul startar inom 90 sek.

Frekvens	2.4 GHz WLAN : 2400 - 2483.5 MHz
	Bluetooth: 2400 - 2483.5 MHz

Max. effekt	2.4 GHz WLAN : EIRP < 20 dBm (100 mW)
	Bluetooth: EIRP < 20 dBm (100 mW)
Protokoll	2.4 GHz WLAN : IEEE 802.11bgn

5.3 Programvarulicenser

Programvaran i den här produkten innehåller komponenter som baseras på fri och öppen källkod. AEG bekräftar bidragen från öppna programvara och robotsamfundet till utvecklingsprojektet.

För att komma åt källkoden för dessa kostnadsfria och öppna programvarukomponenter vars licensvillkor kräver publicering samt se fullständig upphovsrättsinformation och tillämpliga licensvillkor, besök: <http://aeg.opensoftwarerepository.com> (mapp NIU6).

5.4 Initial förvärmning och rengöring

Förvärm den tomma ugnen före första användning och kontakt med livsmedel. Ugnen kan avge obehaglig lukt och rök. Ventiler rummet under förvärmning.

1. Ta ut alla tillbehör och borttagbara ugnsstegar ur produkten.
2. Öppna menyn och välj: Funktioner.
3. Ställ in funktionen . Ställ in maxtemperaturen. Låt produkten stå på i ca 1 t.
4. Ställ in funktionen . Ställ in maxtemperaturen. Låt produkten stå på i ca 15 min.
5. Stäng av ugnen och vänta tills den har svalnat.

6. Rengör ugnen och dess tillbehör med en mikrofiberduk, varmt vatten och ett mildt rengöringsmedel.

7. Sätt tillbaka tillbehör och borttagbara ugnsstegar på sin ursprungliga plats.

6. DAGLIG ANVÄNDNING

VARNING!

Se Säkerhetsavsnitten.

6.1 Meny

Tryck  och svep åt vänster för att öppna menyn.

- Rätter
- Funktioner
- Favoriter
- Underhåll
- Inställningar

6.2 Funktioner

Undermenyn innehåller en lista över tillagningsfunktioner.

Listan över funktioner kan variera beroende på programversion.

1. Öppna menyn och välj: Funktioner.
2. Välj tillagningsfunktion.
3. Ändra inställningarna.
4. Tryck på **START**. Du kan koppla in matsensorn när som helst före eller under tillagningen. Se kapitlet "Använda tillbehören, matsensor".
5.  – tryck för att justera inställningarna under tillagningen.
6. **STOP** – tryck för att stänga av tillagningsfunktionen.



Snabb Förvärme är endast tillgängligt för vissa tillagningsfunktioner. Mer information om förvärmningsalternativ finns i kapitlet "Daglig användning", Inställningar, Undermeny: Preferenser.



Övervärme

Intensiv värme för snabb bryning ovanpå.



Undervärme

Jämn bryning av undersidan på maten. Passar bra för pizza eller paj, eller för att grädda kakor eller quiche. Förvärm ugnen och använd den första ugnsnivån.



Varmluft

För daglig matlagning på flera nivåer. För jämnt tillagade rätter utan att smakerna blandas. Ställ in en lägre temperatur än för Över- och undervärme.



Över- och undervärme

För daglig matlagning på en nivå. Passar bra för all mat, som grytor och ugnsrätter.



Övervärme med fläkt

Ugnsteka större köttbitar och hel fåge för möra och krispiga resultat.



Varmluft och undervärme

För jämn bakning med krispig skorpa. Passar bra för pizza, quiche, frukt- och matpaj.



Över- och undervärme med fläkt

Funktionen är perfekt för färdiglagade måltider.



Lågenergitillagning

Spara energi genom att använda restvärmen vid tillagning. Passar bäst för bakverk.



Återuppvärmning

Denna funktion används för att värma rester.



Grill

För jämn grillning eller bryning av grönsaker eller kött. Passar också bra för att rosta bröd.



Jäsning av deg

Optimerad temperatur för snabb jäsning.



Uppfräschning

För en färsk doft och mjuk insida på dags-gammalt bröd eller bakverk.



Uptining

Skonsam upptining.



Ugnsrätter

Få läckra, saftiga grytor genom att låta alla ingredienser sjuda ihop.



Stek

För en krispig yta och saftig insida på kött, fågel och grönsaker.



Brödbakning

Med den här funktionen kan du baka bröd och bullar med professionellt resultat vad gäller krispighet, färg och glans.



Långsam tillagning

Långsam tillagning ger bättre resultat. Bryn köttet innan du sätter in det i ugnen.



Konservering

För konservering av saftig frukt och grönsaker vid låg temperatur. Ställ de värmebeständiga burkarna på en bakplåt fylld med vatten.



Tallriksvärmning

För att förvärma tallrikar före servering.



Varmhållning

Håller maten varm till servering. Obs! Vissa rätter kan fortsätta att tillagas och bli torra under varmhållningen. Täck över rätterna vid behov.



Torkning

För jämn torkning av frukt, örter och grönsaker vid låg temperatur. Öppna luckan några gånger under torkningen för ett bättre resultat.



Lampan kan släckas automatiskt vid en temperatur under 80 °C med vissa tillagningsfunktioner.

6.3 Rätter

Undermenyn Rätter utgörs av ett antal program som är avsedda för särskilda maträtter. Alla rätter i denna undermeny har en passande inställning. Tiden och temperaturen kan justeras under tillagningen.

För vissa maträtter kan tillagningen också styras med Matlagningstermometer.

1. Öppna menyn och välj: Rätter.
2. Välj maträtt eller mattyp.
3. Ändra inställningarna enligt föredragen matlagningsmetod. Justera vikten. Tillval är tillgängligt för utvalda maträtter. Tryck på OK.
4. Placera maten i produkten enligt instruktionerna på skärmen.
5. Tryck på START.

När funktionen har avslutats, kontrollera om maten är klar. Utöka tillagningstiden om det behövs.

6.4 Favoriter



Denna funktion är endast tillgänglig för utvalda modeller.

Du kan spara upp till 20 av dina favoritinställningar, t.ex. tillagningsfunktion, maträtt eller rengöringsfunktion.

Välj önskad inställning och tryck på för att spara inställningen.

Välj: Favoriter

1. Öppna menyn och tryck på: Favoriter för att se de sparade inställningarna.
2. Välj en av de sparade inställningarna.
3. Tryck på START för att starta tillagningen.

Ta bort: Favoriter

1. Öppna menyn och tryck på: Favoriter för att se de sparade inställningarna.
2. Tryck på: för att ta bort de sparade inställningarna.

6.5 Underhåll

Undermenyn innehåller en lista över rengöringsprogram.

Pyrolytisk rengöring

Detta program bränner bort kvarvarande smuts i produkten. Du kan välja mellan olika rengöringsnivåer. Se kapitlet "Underhåll och rengöring".

6.6 Inställningar

Denna undermeny innehåller en lista över inställningar.

Undermeny: Inställningar

Språk

För att ställa in produktens språk.

Klockslag

För att ställa in aktuell tid.

Ljusstyrka i display	För att ställa in ljusstyrka i display.
Knappljud	För att slå på/av ljudsignal för pekkontrollerna. Det går inte att stänga av ljudet för  .
Ljudvolym	För att ställa in volymen för knappljud och signaler.
Temperaturerhet	För att visa aktuell temperaturenhet.

Undermeny: Service

Demoläge	Aktiverings-/inaktiveringskod: 2468
Programversion	Information om programversion.
Återställ alla inställningar	Återställer till fabriksinställningar.

Undermeny: Preferenser

Belysning	Tänder och släcker lampan.
Barnlås	Förhindrar oavsiktlig påslagning av ugnen.
Förvärmning/ uppvärmning	Ingen – konventionellt sätt att förvärma produkten. Inställt som standard och tillgängligt för alla tillagningsfunktioner. Preferensen kan ändras till en annan förvärmningstyp. Miljövänligt läge (Eco) – förvärmning av produkten med mindre energiförbrukning. Tillgängligt för alla tillagningsfunktioner.
	Snabb – förkortar uppvärmningstiden. Endast tillgängligt för vissa funktioner.
Påminnelse om rengöring	Påminner dig om när ugnen ska rengöras.

Anpassning av Standby-skärm	För att anpassa skärmfunktioner och genvägar.
-----------------------------	---

Undermeny: Uppkoppling

Anslut till WiFi	För att ansluta produkten till det trådlösa nätverket.
WiFi	Aktivera och avaktivera: WiFi.
Nätverk	För att kontrollera nätverksstatus och signalstyrka på: WiFi.
Glöm nätverk	Inaktivera aktuellt nätverk från automatisk anslutning till produkten.
Fjärrstyrning	För att starta fjärrstyrningen automatiskt efter att ha tryckt på START. Alternativet visas endast efter påslagning av: WiFi.

6.7 Anvisningar om: Lågenergitiillagning

Den här funktionen användes för att uppfylla kraven på energieffektivitetsklass och ekodesign (enligt EU 65/2014 och EU 66/2014). Tester enligt: IEC/EN 60350-1.

Ugnsluckan ska vara stängd under tillagningen så att funktionen inte avbryts och ugnen fungerar med högsta möjliga energieffektivitet.

Om du använder den här funktionen släcks lampan automatiskt efter 30 sekunder.

För tillagningsinstruktioner, se kapitlet "Råd och tips" Lågenergitiillagning. För rekommendationer om allmän energibesparing, se kapitlet "Energieffektivitet", tips för energibesparing.

7. YTTERLIGARE FUNKTIONER

7.1 Barnlås

Den här funktionen förhindrar oavsiktlig användning av produkten. Den kan aktiveras när som helst.



1. Öppna menyn.
2. Välj: Inställningar / Preferenser / Barnlås.

Barnlås är aktiverad. Aktivera produkten genom att trycka in kodbokstäverna i alfabetisk ordning.

7.2 Automatisk avstängning

Av säkerhetsskäl stängs produkten av automatiskt efter en viss tid om

tillagningsfunktionen är aktiv och inga inställningar ändras.

 (°C)	 (t)
30 - 115	12.5
120 - 195	8.5
200 - 245	5.5
250 - maximalt	3

Ställ in tillagnings tiden om du tänker köra en tillagningsfunktion som pågår längre än den automatiska avstängningstiden. Se kapitlet "Klockfunktioner."

7.3 Kylfläkt

När produkten är igång slås fläkten automatiskt på för att hålla ytorna svala. Om du stänger av produkten fortsätter fläkten att gå tills produkten har svalnat.

7.4 Mekaniskt lucklås

Den nya maskinens lucklås är olåst.

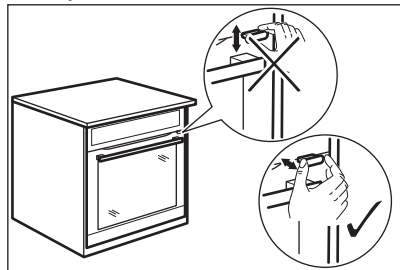

FÖRSIKTIGHETSÅTGÄRDER!

Flytta inte lucklåset vertikalt.
Tryck inte på lucklåset när du stänger luckan.

7.5 Användning av mekaniskt lucklås

För att låsa luckan: dra lucklåset framåt tills det låses på plats.

För att låsa upp luckan: tryck tillbaka lucklåset i panelen.

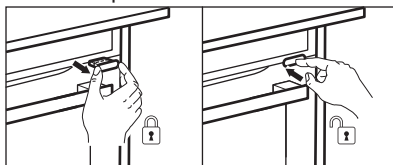

Du kan öppna luckan när lucklåset är låst.

1. Tryck på lucklåset något.
2. Öppna luckan genom att dra i den med handtaget.

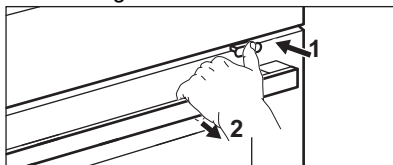



När du stänger luckan, se till att lucklåset är låst.

8. KLOCKFUNKTIONER

8.1 Beskrivning av klockfunktioner

Funktion	Beskrivning
Timer	För att ställa in tillagnings tiden. Maximalt är 23 t 59 min. Ställ in vad som händer när tiden är ute genom att välja önskat: Slutalternativ. Timern kan användas separat, även när ugnen inte är igång.

Funktion	Beskrivning
Slutalternativ	 Ljudalarm När den inställda tiden har gått hörs ljudsignalen. Denna funktion kan ställas in när som helst, även när produkten är av.
	 Ljudalarm och avsluta matlagning När den inställda tiden har gått hörs ljudsignalen och tillagningsfunktionen stängs av.
	 Pop-up-meddelande endast När den inställda tiden har gått visas meddelandet på displayen. Denna funktion påverkar inte produktens funktion.
Fördröjd start	För att fördröja tillagningens start- och/ eller avslutningstid.
Förlängning av tid	För att förlänga tillagningstiden.
Uptimer	För att visa hur länge produkten är påslagen. Maximalt är 23 t 59 min. Den startar automatiskt när en ugnprocess startas och avslutas när processen är klar. Den visas på huvudskärmen om ingen annan timer är inställd. Denna funktion påverkar inte produktens funktion.

8.2 Timer

1. Välj uppvärmningsfunktionen och ställ in temperaturen.
2. Tryck på: Timer.
3. Ställ in koktid. Du kan välja önskat slutalternativ genom att trycka på någon av symbolerna.

4. Tryck på **OK** för att bekräfta och återgå till huvudskärmen.

8.3 Fördröjd start

1. Välj uppvärmningsfunktionen och ställ in temperaturen.
2. Tryck på *******.
3. Tryck på: Fördröjd start.
4. Bläddra för att ställa in önskad starttid och tryck på **OK**.
5. Du kan nu ställa in önskad Sluttid eller trycka på **OK** för att hoppa över detta steg.
6. Tryck på **OK** för att återgå till huvudskärmen.

8.4 Klockslag

1. Slå på ugnen.
2. Tryck på: Inställningar / Inställningar / Klockslag.
3. Ställ in tidtagningen.
4. Tryck på **OK**.

8.5 Ändra timerinställningar

Du kan ändra inställd tid när som helst under tillagningen.

1. Tryck på **^** / Timer.
2. Ställ in nytt timervärde. Tryck på **OK**.

9. ANVÄNDA TILLBEHÖREN



VARNING!

Se Säkerhetsavsnitten.

9.1 Sätta in tillbehör

Tillgängliga tillbehör beroende på modell. Skanna QR-koden för att se hur du använder tillbehör som medföljer din produkt. Du kan beställa extra tillbehör separat. Kontakta din lokala återförsäljare för mer information.



En liten inbuktning upptill ökar säkerheten och ger ett tipskydd. Fördjupningarna förhindrar också att tillbehören tippar. Kanten runt hyllan hindrar att kokkärl glider av.

För in tillbehöret (galler/plåt) mellan produktens ugnsstegarnas ledskenor. Kontrollera att hyllan ligger an mot baksidan av ugnens insida.

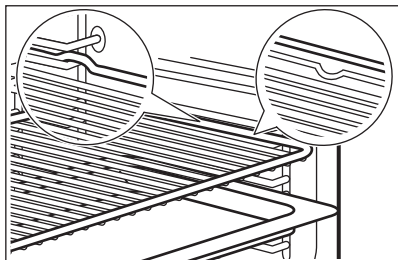

Om plåten har en lutning, placera den mot den bakre delen av ugnens insida.

Om det finns en inskription på tillbehöret, säkerställ att det är vänt mot dig.

Om du använder en plåt med hål, placera plåten/pannan under för att samla upp droppande vätskor.

9.2 Matlagningstermometer

Den mäter temperaturen inuti maten.

Två temperaturer ska ställas in:

- °C – temperaturen inuti produkten. Den ska vara minst 25 °C högre än tillagningstemperaturen.
-  – tillagningstemperaturen.

Rekommendationer:

- Ingredienserna ska hålla rumstemperatur.
- Den är inte lämplig för flytande rätter.
- Under tillagning måste matlagningstermometerens nål vara helt insatt i rätten.

Tillagning med: Matlagningstermometer

WARNING!

Då matlagningstermometeren och ugnsstegarna blir mycket varma finns risk att man bränner sig. Vidrör inte matlagningstermometerens skaft med bara händer. Använd alltid ugnshandskar.

1. Välj en tillagningsfunktion i menyn: Funktioner eller en maträtt från menyn: Rätter.
2. Ställ in ugnstemperatur och tillagningstid vid behov.
3. Tryck på OK.
4. Tryck på START.
5. Sätt in matlagningstermometeren inuti maträtten:

Kött, fågel och fisk

Sätt in hela matlagningstermometers spets i mitten av köttet eller fisken på den tjockaste delen.

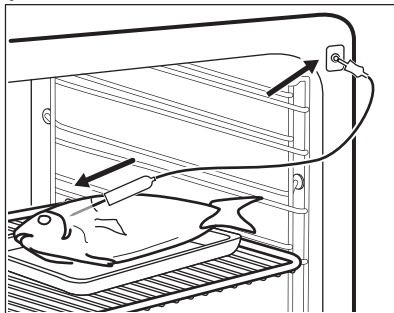

Gryta

Sätt in termometerspetsen exakt i grytans mitt. Matsensorn måste sitta stabilt under tillagningen. Sätt den i en massiv del av maten. Använd kanten på den ugnsfasta formen som stöd för matlagningstermometerens silikonhandtag. Matlagningstermometerens spets får inte vidröra den ugnsfasta formens botten.

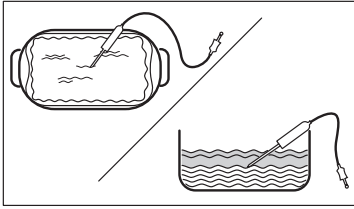

6. Anslut matlagningstermometern i uttaget som finns inuti produkten. Se kapitlet "Produktbeskrivning".

Displayen visar symbolen och matsensorns aktuella temperatur.

7. ^ – tryck för att justera inställningarna.

8. Välj Matlagningstermometer för att ställa in sensorns temperatur eller välj önskat alternativ:

- Ljudalarm - en ljudsignal avges när maten når den inställda temperaturen.

- Ljudalarm och avsluta matlagning – en ljudsignal avges och tillagningen avslutas när maten når den inställda temperaturen.
- Pop-up-meddelande endast – meddelandet visas på displayen när maten når den inställda temperaturen.

9. Tryck på OK.

10. När maten når den inställda temperaturen avges en ljudsignal. Kontrollera om maten är klar. Utöka tillagningstiden om det behövs.

11. STOP – tryck för att stänga av tillagningsfunktionen.

12. Dra ut matlagningstermometerens kontakt ur uttaget och ta ut maten ur ugnen.

10. RÅD OCH TIPS

10.1 Tillagningsrekommendationer

Temperatur och tillagningstid i tabellerna är endast för vägledning. Hur de ska väljas beror på recept och ingrediensernas kvalitet och mängd.



Ugnen kan baka eller steka annorlunda än din gamla ugn. Tabellerna nedan visar rekommenderade inställningar för temperatur, tillagningstid och hyllposition för specifika typer av mat.



Räkna hyllnivåerna nedifrån, från ugnens botten.

Om du inte kan hitta inställningarna för ett visst recept kanske du kan använda inställningarna för ett liknande recept.

För energibesparingstips, se kapitlet "Energieffektivitet".

Symbolerna som används i tabellerna:

	Typ av mat
	Tillagningsfunktion
	Temperatur

	Tillbehör
	Ugnsnivå
	Tillagningstid (min)





10.2 Lågenergitillagning - rekommenderade tillbehör

Använd mörka och icke reflekterande burkar och formar. De absorberar värme bättre än ljusa färger och reflektiva formar.

- **Pizzaform** - mörk, icke reflekterande, diameter 28cm
- **Bakform** - mörk, icke reflekterande, diameter 26cm
- **Portionsformar** - keramik, diameter 8cm, höjd 5 cm
- **Flan-form** - mörk, icke reflekterande, diameter 28cm

10.3 Lågenergitillagning





För bästa resultat ska du följa förslagen som listas i tabellen nedan.

		°C		
Vetebullar, 16 st	långpanna eller djup form	180	2	25 - 35
Rulltårta	långpanna eller djup form	180	2	15 - 25
Hel fisk, 0,2 kg	långpanna eller djup form	180	3	15 - 25
Småkakor, 16 st	långpanna eller djup form	180	2	20 - 30
Macaroons, 24 st	långpanna eller djup form	160	2	25 - 35
Muffins, 12 st	långpanna eller djup form	180	2	20 - 30
Matpaj, 20 st	långpanna eller djup form	180	2	20 - 30
Mördegskakor, 20 st	långpanna eller djup form	140	2	15 - 25
Tarteletter, 8 st	långpanna eller djup form	180	2	15 - 25

10.4 Information för testinstitut

Tester enligt: EN 60350-1, IEC 60350-1.

Bakning på en ugnsnivå





			°C		
Sockerkaka utan fett	Varmluft	Galler	160	45 - 60	2
Sockerkaka utan fett	Över- och under- värme	Galler	160	45 - 60	2
Äppelpaj 1)	Varmluft	Galler	160	55 - 65	2
Äppelpaj 1)	Över- och under- värme	Galler	180	55 - 65	1
Mördegskakor	Varmluft	Bakplåt	140	25 - 35	2
Mördegskakor	Över- och under- värme	Bakplåt	140	25 - 35	2
Småkakor, 20 st/plåt 2)	Varmluft	Bakplåt	150	20 - 30	3
Småkakor, 20 st/plåt 2)	Över- och under- värme	Bakplåt	170	20 - 30	3
Rostat bröd 3)	Övervärme	Galler	max.	1 - 2	5

1) 2 formar placerade diagonalt (Ø 20 cm). Den högra ska placeras längre fram än den vänstra.

2) Förvärm produkten tills den inställda temperaturen har uppnåtts med inställningen: Förvärme / Ingen. Använd inte: Förvärme / Snabb och Miljövänligt läge (Eco). Se kapitlet "Daglig användning", Inställningar, Undermeny: Preferenser.

3) Förvärm produkten i 5 min med inställningen: Förvärme / Ingen. Använd inte: Förvärme / Snabb och Miljövänligt läge (Eco). Se kapitlet "Daglig användning", Inställningar, Undermeny: Preferenser.

Bakning på flera ugnsnivåer

			°C		
Mördegkakor	Varmluft	Bakplåt	140	25 - 45	2 och 4
Småkakor, 20 st/plåt ¹⁾	Varmluft	Bakplåt	150	25 - 35	2 och 4
Sockerkaka utan fett	Varmluft	Galler	160	45 - 55	2 och 4
Äppelpaj	Varmluft	Galler	160	55 - 65	2 och 4

¹⁾ Förvärm produkten tills den inställda temperaturen har uppnåtts med inställningen: Förvärme / Ingen. Använd inte: Förvärme / Snabb och Miljövänligt läge (Eco). Se kapitlet "Daglig användning", Inställningar, Undermeny: Preferenser.

11. UNDERHÅLL OCH RENGÖRING

WARNING!

Se Säkerhetsavsnitten.

11.1 Rengöring

Rengöringsmedel

- Rengör ugnens framsida med en mikrofiberduk med varmt vatten och ett mildt rengöringsmedel.
- Använd en rengöringslösning för att rengöra metalldelar.
- Rengör fläckar med ett mildt diskmedel.

För användning varje dag

- Rengör insidan av ugnen efter varje användning. Fettansamling eller andra matrester kan leda till brand.
- Låt inte tillagad mat stå i ugnen längre än 20 minuter. Torka av ugnen invändigt endast med en mikrofiberduk efter varje användning.

Tillbehör

- Rengör alla tillbehör efter varje användningstillfälle och låt dem torka. Använd enbart en mikrofiberduk med varmt vatten och ett mildt rengöringsmedel. Rengöring inte tillbehören i en diskmaskin.
- Rengör inte tillbehören med nonstick-beläggning med ett rengöringsmedel med slippeffekt eller vassa föremål.

11.2 Ta bort ugnsstegarna

Ta bort ugnsstegarna vid rengöring av produkten.

1. Stäng av ugnen och vänta tills den har svalnat.
2. Dra först ut stegarnas främre del från sidoväggen.
3. Dra den bakre änden av ugnsstegen bort från sidoväggen och ta bort den.

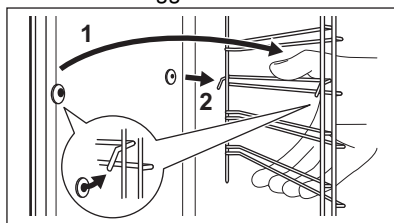

4. Sätt tillbaka ugnsstegar i omvänd ordning.

Om teleskopskenorna medföljer måste låsstiften peka framåt.

11.3 Pyrolytisk rengöring

Detta program bränner bort kvarvarande smuts i produkten. När rengöringsprogrammet är klart och produkten har svalnat, torka bort askan. Använd den närhelst din produkt behöver en djuprengöring.

WARNING!

Det finns risk för brännskador.

⚠ FÖRSIKTIGHETSÅTGÄRDER!

Om en häll monteras samtidigt ovanför ugnen eller om det finns andra produkter monterade i samma skåp får de inte användas samtidigt som den här funktionen. Det kan skada ugnen.

Starta inte funktionen om du inte har stängt ugnsluckan ordentligt.

1. Se till att ugnen är kall.
2. Ta bort alla tillbehör och löstagbara hyllstöd.
3. Rengör ugnsbotten och innerluckans glas för att avlägsna eventuella matrester. Använd varmt vatten, en mjuk trasa och ett mildt rengöringsmedel.
4. Tryck på: Underhåll / Pyrolytisk rengöring.
5. Välj rengöringsläget och tryck på START . Följ instruktionerna på displayen.

Tillval	Koktid
Pyrolytisk rengöring, snabb	1 h
Pyrolytisk rengöring, normal	1 h 30 min
Pyrolytisk rengöring, intensiv	3 h

När rengöringen startar låses ugnsluckan. Kylfläkten går på en högre hastighet.

6. Ljussignalen hörs när rengöringen är klar.
7. Rengör ugnsbotten med en våt mjuk trasa när produkten är sval.



Lampan är släckt medan funktionen pågår.

11.4 Påminnelse om rengöring

När påminnelsen visas bör produkten rengöras.

Använd funktionen: Pyrolytisk rengöring.

11.5 Borttagning och montering av luckan

Man kan ta loss och rengöra luckan och de inre glasrutorna. Antalet glaspaneler skiljer sig åt för olika modeller.

⚠ VARNING!

Luckan är tung.

⚠ FÖRSIKTIGHETSÅTGÄRDER!

Hantera glaset varsamt, särskilt runt den främre panelens kanter. Glaset kan gå sönder.

1. Se till att ugnen är kall.
2. Öppna luckan helt.
3. Tryck in klämspärrens **A** på luckans två gångjärn.

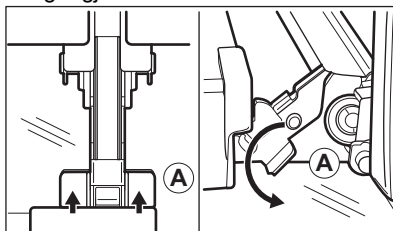

4. Stäng ugnsluckan till den första öppna positionen (i ungefär 70° vinkel).
5. Håll luckan med en hand på vardera sida och lyft ur den från ugnen i en uppåtgående vinkel.
6. Lägg ner luckan med utsidan neråt på en mjuk trasa på en stabil yta.
7. Ta tag i lucklisten **B** på båda sidorna av luckans övre kant och tryck inåt för att lossa klämlåset.

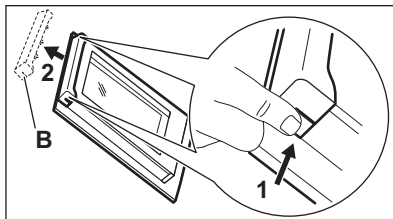

8. Dra lucklisten framåt för att ta bort den.
9. Håll glaset i överkanten ett i taget och dra dem uppåt och ut ur skenan.

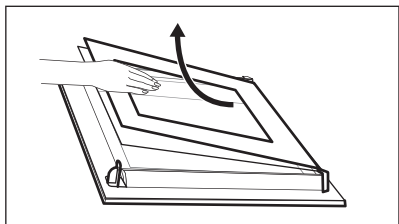

10. Rengör glaset med vatten och tvål. Torka glaspanelen noga. Diska inte glasskivorna i diskmaskin.

Efter rengöring, utför stegen ovan i omvänd ordning. Sätt i det mindre ugnsglaset först, därefter det större och sist luckan.

11.6 Byte av LED-lampa

⚠ VARNING!

Risk för elektrisk stöt!
Lampan kan vara het.

1. Stäng av ugnen och vänta tills den svalnat.
2. Koppla ur produkten från eluttaget.
3. Lägg trasan på ugnens botten.

Övre lampa

1. Vrid lampans glaskåpa för att avlägsna den.

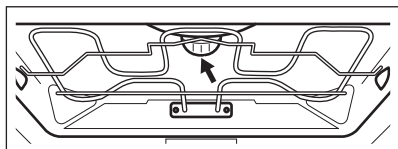

2. Rengör glasskyddet.
3. Byt ut lampan mot en passande som är värmestålig upp till 300 °C.
4. Sätt tillbaka glasskyddet.

Sidolampa

1. Avlägsna det vänstra hyllstödet för att komma åt lampan.
2. Använd ett smalt, trubbigt föremål (t.ex. en tesked) för att ta bort glasskyddet.

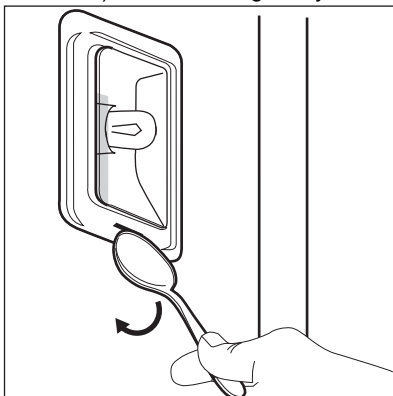

3. Rengör glasskyddet.
4. Byt ut lampan mot en passande som är värmestålig upp till 300 °C.
5. Sätt tillbaka glasskyddet
6. Montera det vänstra hyllstödet.

12. FELSÖKNING

⚠ VARNING!

Se Säkerhetsavsnitten.

12.1 Vad gör jag om ...

Problembeskrivning	Orsak och åtgärd
Det går inte att starta eller använda produkten.	Ugnen är inte ansluten till strömförsörjningen eller den är ansluten på fel sätt.

Problembeskrivning	Orsak och åtgärd
Ugnen värms inte upp.	Klockan är inte inställd. För att ställa in klockan, se avsnittet "Klockfunktioner".
	Luckan är inte ordentligt stängd.
	Säkringen har gått. Kontrollera om säkringen är orsaken till felet. Om problemet återkommer, kontakta en behörig elektriker.
	Barnlås är aktiverad.
Belysningen är släckt.	Glödlampan är trasig. Byt ut lampan. Mer information finns i avsnittet "Underhåll och rengöring".
 Strömavbrott stänger alltid av rengöringen. Upprepa rengöringen om det blir ett strömavbrott.	
Fel på den trådlösa nätverkssignalen.	Kontrollera om din mobila enhet är ansluten till det trådlösa nätverket. Kontrollera ditt trådlösa nätverk och din router. Starta om routern.
Ny router har installerats eller routerns inställningar har ändrats.	För att konfigurera ugnen eller den mobila enheten igen, se kapitlet "Före första användning", Trådlös anslutning.
Den trådlösa nätverkssignalen är svag.	Flytta routern så nära ugnen som möjligt.
Den trådlösa signalen har störts av en mikrovågsugn placerad för nära ugnen.	Stäng av mikrovågsugnen. Undvik att använda mikrovågsugnen och produktens fjärrstyrning samtidigt. Mikrovågorna stör WiFi-signalen.

12.2 Felkoder

När mjukvarufel uppstår visar displayen ett felmeddelande. Du hittar problemlistan i tabellen nedan.

Kod och beskrivning	Åtgärd
F102 – luckan inte är helt stängd eller lucklåset är trasigt. 1)	Stäng dörren. Stäng av och slå på produkten.
F111 – Matlagningstermometer är inte korrekt insatt i uttaget.	Sätt in Matlagningstermometer ordentligt i uttaget.
F240, F239 – touchfälten på displayen fungerar inte som de ska.	Rengör ytan på displayen. Se till att det inte är någon smuts på touchområdet.
F908 – produktsystemet kan inte ansluta till kontrollpanelen.	Stäng av och slå på produkten.
F602, F603 – WiFi är inte tillgänglig. 1)2)	Stäng av och slå på produkten.

1) Om följande felmeddelande fortsätter att visas på displayen betyder det att ett felaktigt undersystem kan ha inaktiverats. I sådana fall, kontakta återförsäljaren eller ett auktoriserat servicecenter.

2) Om något av dessa fel uppstår, fortsätter övriga ugnsfunktioner att fungera som vanligt.

12.3 Servicedata

Kontakta din återförsäljare eller en auktoriserad serviceverkstad om du inte kan avhjälpa felet.

Nödvändig information som servicecentret behöver finns på graderingsskylten. Typskylten sitter på ugnens främre ram. Den är synlig när du öppnar luckan. Ta inte bort märkskylten från produkten.

Vi rekommenderar att du antecknar uppgifterna här:

Modell (MOD.) :

Produktnummer (PNC):

Serienummer (S.N.):

13. ENERGIEFFEKTIVITET

13.1 Produktinformation och produktinformationsblad enligt EU:s ekodesign- och energimärkningsförordningar

Leverantörens namn	AEG
Modellidentifiering	NBE7P731AB 944035082 PO7000PT 944035185 TE7PB73XAT 944035096 TE8PB73XAB 944035191
Energieffektivitetsindex	61.2
Energieffektivitetsklass	A++
Energiförbrukning med standardbelastning, konventionellt läge	1.09 kWh/cykel
Energiförbrukning med standardbelastning, varmluftsläge	0.52 kWh/cykel
Antal kaviteter	1
Värmekälla	Elektricitet
Volym	71 l
Typ av ugn	Inbyggd ugn
Massa	NBE7P731AB 36.0 kg
	PO7000PT 36.0 kg
	TE7PB73XAT 36.0 kg
	TE8PB73XAB 36.0 kg

IEC/EN 60350-1 - Elektriska hushållsapparater för matlagning - Del 1: Sortiment, ugnar, ångugnar och grillar - metoder för att mäta prestanda.

13.2 Produktinformation om effektförbrukning och maxtid för att uppnå lämpligt strömsparläge

Effektförbrukning i viloläge	0.8 W
Effektförbrukning i nätverkstandbyläge	2.0 W

Se kapitlet "Före första användning" för vägledning om hur du aktiverar och avaktiverar den trådlösa nätverksanslutningen.

13.3 Energibesparande tips

Följande tips hjälper dig att spara energi när du använder din ugn.

Kontrollera att ugnsluckan är ordentligt stängd när ugnen är påslagen. Öppna inte ugnsluckan för ofta under tillagningen. Håll luckans tätningsslist ren och kontrollera att den sitter rätt och ordentligt fast.

Använd köksredskap av metall och mörka, icke-reflekterande burkar och behållare för att spara energi.

Förvärm inte ugnen före tillagning om det inte specifikt rekommenderas.

Gör så korta uppehåll som möjligt vid tillagning av flera rätter för samma tillfälle.

Tillagning med varmluft

Om möjligt, använd varmluftsfunktionen för att spara energi.

Restvärme

Om tillagningen tar längre tid än 30 minuter, sänk ugnstemperaturen 3–10 minuter innan

tillagningen avslutas. Tillagningen fortsätter med ugnens restvärme.

Använd restvärmen för att hålla maten varm eller värma upp andra rätter.

När du stänger av produkten visas restvärme eller temperatur på displayen.

Om ett program med Timer aktiveras och tillagningstiden är längre än 30 minuter stängs värmeelementen automatiskt av tidigare i vissa funktioner.

Varmhållning

Välj lägsta möjliga temperaturinställning för att använda restvärme och hålla maten varm. Restvärmeindikatorn eller temperaturen visas på displayen.

Laga mat med släckt belysning

Släck belysningen under tillagning. Sätt på den endast när du behöver den.

Lågenergitillagning

Denna funktion används för att spara energi under tillagningen.

Med denna funktion släcks belysningen automatiskt efter 30 sekunder. Du kan tända belysningen igen, men det innebär att förväntad energibesparing minskar.

14. MILJÖSKYDD

Återvinn material med symbolen . Återvinn förpackningen genom att placera den i lämpligt kärl. Bidra till att skydda vår miljö och vår hälsa genom att återvinna avfall från elektriska och elektroniska produkter. Släng

inte produkter märkta med symbolen  med hushållsavfallet. Lämna in produkten på närmaste återvinningsstation eller kontakta kommunkontoret.







