



TAB6L88EF

| | | |
|-----------|-----------------------------------|-----------|
| DA | Brugsanvisning Fryser | 3 |
| FI | Käyttöohje Pakastin | 14 |
| NO | Bruksanvisning Fryser | 25 |
| SV | Bruksanvisning Frys-skåp | 36 |



INSTALLATION / ASENNUS / INSTALLASJON / INSTALLATION

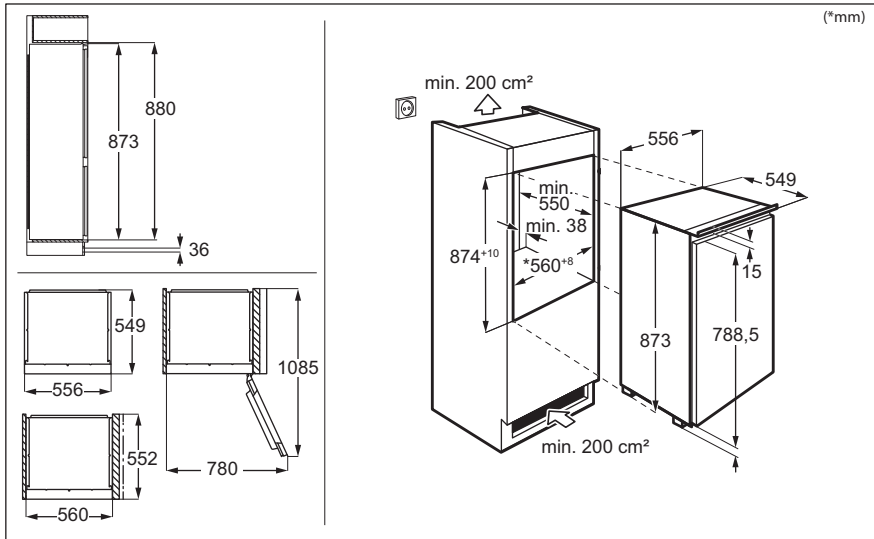

LYDE / ÄÄNIÄ / LYDER / LJUD

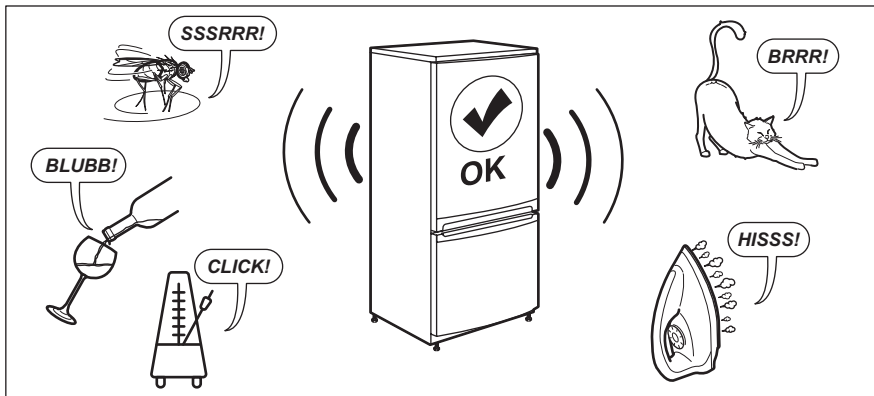

Velkommen til AEG! Tak, fordi du valgte vores produkt.



Få råd om brug, brochurer, fejlfinding, service- og reparationsinformation:
www.aeg.com/support

Ret til ændringer uden varsel forbeholdes.

INDHOLDSFORTEGNELSE

| | |
|---|----|
| 1. OM SIKKERHED..... | 3 |
| 2. SIKKERHEDSANVISNINGER..... | 5 |
| 3. BETJENINGSPANEL..... | 7 |
| 4. DAGLIG BRUG..... | 8 |
| 5. RÅD OG TIPS..... | 9 |
| 6. VEDLIGEHOLDELSE OG RENGØRING..... | 10 |
| 7. FEJLFINDING..... | 11 |
| 8. TEKNISKE DATA..... | 13 |
| 9. INFORMATION TIL TESTINSTITUTTER..... | 13 |
| 10. MILJØHENSYN..... | 13 |

1. ⚠ OM SIKKERHED

Læs brugsanvisningen grundigt, før apparatet installeres og tages i brug. Producenten påtager sig intet ansvar for eventuelle skader, der er resultatet af forkert installation eller brug. Opbevar altid brugsanvisningen på et sikkert og tilgængeligt sted til senere opslag.

1.1 Sikkerhed for børn og sårbare personer

- Produktet må kun bruges af børn fra 8 år og opefter samt af personer med nedsat fysisk, sensorisk eller psykisk funktionsevne, eller som mangler den nødvendige erfaring eller viden, hvis de er under opsyn eller er blevet instrueret i at bruge produktet på en sikker måde samt forstår de farer, det indebærer. Børn i alderen 3 til 8 år og personer med meget omfattende og komplekse handicap har lov til at fylde og tømme produktet, forudsat at de er blevet instrueret korrekt. Børn på under 3 år skal holdes på afstand af produktet, medmindre de overvåges konstant.

- Børn skal holdes under opsyn for at sikre, at de ikke leger med produktet.
- Børn må ikke udføre rengøring og vedligeholdelse på produktet uden opsyn.
- Opbevar al emballage utilgængeligt for børn, og bortskaf det korrekt.

1.2 Generel sikkerhed

- Dette produkt er kun til opbevaring af mad- og drikkevarer.
- Dette produkt er beregnet til brug i en enkelt husstand i et indendørs miljø.
- Dette produkt kan bruges på kontorer, hotelværelser, bed & breakfast værelser og andre lignende indkvarteringer, hvor brugen ikke overstiger (gennemsnitlig) husholdningsforbrug.
- Overhold følgende instruktioner for at undgå kontaminering af mad:
 - Lad ikke lågen stå åben i lange perioder;
 - Rengør regelmæssigt overflader, der kan komme i kontakt med mad og tilgængelige afløbssystemer;
- ADVARSEL: Sørg for, at ventilationsåbninger, både i produktets kabinet og i et evt. indbygningselement, ikke er blokerede.
- ADVARSEL: Brug ikke mekaniske anordninger eller andre midler til at fremskynde afrimningsprocessen, medmindre de er anbefalet af producenten.
- ADVARSEL: Undlad at beskadige kølekredsløbet.
- ADVARSEL: Brug ikke el-apparater inde i produktets rum til madvarer, med mindre de er af den type, som producenten anbefaler.
- Brug ikke vandspray eller damp til at rengøre produktet.
- Rengør produktet med en fugtig, blød klud. Brug kun neutralt rengøringsmiddel. Brug ikke slibende midler, skuresvampe, opløsningsmidler eller metalgenstande.
- Når produktet står tomt i længere tid, skal det slukkes, afrimes, rengøres, aftørres, og lågen skal efterlades åben for at forhindre, at der dannes mug i produktet.

- Opbevar ikke eksplosive stoffer som f.eks. aerosolbeholdere med brændbar drivgas i dette produkt.
- Hvis strømledningen er beskadiget, skal den af sikkerhedsgrunde udskiftes af producenten, det autoriserede servicecenter eller en tekniker med tilsvarende kvalifikationer.

2. SIKKERHEDSANVISNINGER

2.1 Installation

ADVARSEL!

Apparatet må kun installeres og tilsluttes af en sagkyndig.

- Fjern al emballagen.
- Undlad at installere eller bruge et beskadiget apparat.
- Brug ikke apparatet, inden det monteres i den indbyggede struktur, pga. sikkerhed.
- Følg de separate instruktioner for installation af produktet og vending af døren, som findes på vores hjemmeside.
- Vær altid forsigtig, når du flytter apparatet, da det er tungt. Brug altid sikkerhedshandsker og lukket fodtøj.
- Sørg for, at luften kan cirkulere omkring produktet.
- Ved første installation eller efter at have vendt døren, skal du vente mindst 4 timer, før du slutter produktet til strømforsyningen. Det er for, at olien kan løbe tilbage i kompressoren.
- Inden der udføres nogen form for arbejde på produktet (f.eks. vending af døren), skal stikket altid tages ud af kontakten.
- Installér ikke produktet tæt på radiatorer eller komfurer, ovne eller kogesektioner, medmindre andet er angivet i installationsvejledningen.
- Udsæt ikke produktet for regn.
- Installér ikke produktet, hvor der er direkte sollys.
- Montér ikke produktet på områder, der er for fugtige eller for kolde.
- Når du flytter produktet, skal du løfte det i forkanten, så gulvet ikke bliver ridset.
- Beskyt gulvet mod ridser, når du vender døren på produktet.

2.2 Elektrisk tilslutning

ADVARSEL!

Risiko for brand og elektrisk stød.

ADVARSEL!

Ved placering af produktet skal du sørge for, at ledningen ikke kommer i klemme eller bliver beskadiget.

ADVARSEL!

Brug ikke multistikadaptere og forlængerledninger.

- Sørg for, at parametrene på typeskiltet er kompatible med nettilslutningens elektriske mærkeværdier.
- Apparatet skal tilsluttes strøm m/jord, jvf. Stærkstrømsreglementet.
- Brug altid en korrekt monteret lovlig stikkontakt.
- Hvis stikkontakten ikke er jordet, skal produktet tilsluttes en separat jordforbindelse i overensstemmelse med gældende bestemmelser. Kontakt en autoriseret installatør.
- Undgå at beskadige de elektriske komponenter (f.eks. netstik, strømkabel, kompressor). Kontakt et autoriseret servicecenter eller en elektriker for at udskifte de elektriske komponenter.
- Strømledningen skal forblive under niveauet for strømstikket.
- Sæt først netstikket i stikkontakten ved installationens afslutning. Sørg for, at der er adgang til elstikket efter installationen.
- Undgå at slukke for apparatet ved at trække i netledningen. Tag altid selve netstikket ud af kontakten.

2.3 Brug

ADVARSEL!

Risiko for personskade, forbrændinger, elektrisk stød eller brand.



Dette produkt indeholder brændbar gas, isobutan (R600a), en naturgas med høj biologisk nedbrydelighed. Vær omhyggelig med ikke at forårsage skade på kølemiddelkredsløbet, der indeholder isobutan.

- Apparatets specifikationer må ikke ændres.
- Enhver brug af produktet som fritstående er strengt forbudt. Det skal anvendes til indbygning.
- Dette produkt er beregnet til at blive brugt ved en omgivende temperatur på mellem 10°C til 43°C. Produktets korrekte drift garanteres inden for det specificerede temperaturområde.
- Stil ikke elektriske produkter (f.eks. ismaskiner) i produktet, medmindre de er angivet som relevante af producenten.
- Hvis der opstår skade på kølemiddelkredsløbet, skal du sørge for, at der ikke er ild og antændelseskilder i rummet. Udluft lokalet.
- Lad ikke varme genstande røre produktets plastdele.
- Læg ikke sodavand i frostrummet. Dette skaber tryk på sodavandsbeholderen.
- Opbevar ikke brandfarlig gas og væske i produktet.
- Anbring ikke brændbare produkter eller genstande, der er våde af brændbare produkter i nærheden af eller på produktet.
- Rør ikke ved kompressoren eller kondensatoren. De er varme.
- Undlad at fjerne eller røre ved ting fra frostrummet, hvis dine hænder er våde eller fugtige.
- Nedfrys ikke mad igen, der er blevet optøet.
- Følg opbevaringsanvisningerne på emballagen til frostvaren.
- Pak madvaren ind i fødevareregnet materiale, inden den lægges i fryseren.

- Sørg for, at maden ikke kommer i kontakt med produktets indvendige vægge.

2.4 Vedligeholdelse og rengøring

ADVARSEL!

Risiko for personskade eller beskadigelse af apparatet.

- Sluk for produktet, og tag stikket ud af kontakten inden vedligeholdelse.
- Dette produkt har kulbrinter i køleenheden. Vedligeholdelse og genopladning af enheden må kun udføres af en faguddannet person.

2.5 Service

- Kontakt et autoriseret servicecenter for at få repareret produktet. Brug kun originale reservedele.
- Bemærk, at hvis man selv reparerer produktet, eller får det repareret af en ikke-fagperson, kan det have sikkerhedsmæssige konsekvenser og vil muligvis gøre garantien ugyldig.
- Følgende reservedele er tilgængelige i mindst 7 år efter, at modellen er udgået: termostater, temperatursensorer, printkort, lyskilder, dørhåndtag, dørhængsler, bakker og kurve. Dørpakninger er tilgængelige i mindst 10 år efter, at modellen er udgået. Varigheden kan være længere i dit land. For yderligere oplysninger bedes du besøge vores hjemmeside.
- Bemærk, at nogle af disse reservedele kun er tilgængelige for fagudlærte reparatører, og at ikke alle reservedele er relevante for alle modeller.

2.6 Bortskaffelse

ADVARSEL!

Risiko for personskade eller kvælning.

- Tag stikket ud af kontakten.
- Klip elledningen af, og kassér den.
- Fjern lågen, så børn og kæledyr ikke kan blive lukket inde i apparatet.
- Apparatets kølekredsløb og isoleringsmaterialer er ozonvenlige.

- Isoleringsskummet indeholder brændbar gas. Kontakt din genbrugsplads ang. oplysninger om, hvordan apparatet bortskaffes korrekt.

- Undgå at beskadige delene til køleenheden, der befinder sig i nærheden af varmeveksleren.

3. BETJENINGSPANEL

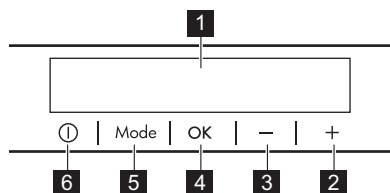

- 1** Display
- 2** Knap til øgning af temperatur

3.1 Display

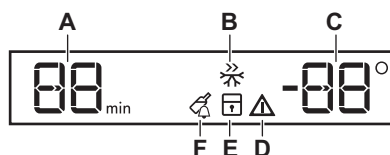

3.2 Tænd/sluk

Tænd

1. Sæt stikket i kontakten.
2. Tryk på ON/OFF, hvis displayet er slukket. Temperaturindikatoren viser den indstillede standardtemperatur.

Hvis "dEMo" vises på displayet, henvises der til "Fejlfinding".

Sluk

1. Tryk på ON/OFF for 3 sek. Displayet slukkes.
2. Træk stikket ud af stikkontakten.

3.3 Temperaturregulering

Tryk på knapperne til temperaturvælgerne for at indstille produktets temperatur.

Temperaturområdet kan variere mellem -15°C og -24°C for fryser (anbefalet -18°C).

- 3** Knap til sænkning af temperatur
- 4** OK
- 5** Mode
- 6** ON/OFF

Den foruddefinerede knaplyd kan ændres ved at trykke på Mode og knappen til sænkning af temperatur samtidigt i nogle få sekunder. Ændringen kan tilbagesættes.

- A.** Timerlampe
- B.** Frostmatic-funktion
- C.** Temperaturindikator
- D.** Alarmindikator
- E.** ChildLock-funktion
- F.** DrinksChill-funktion

Temperaturkontrollamperne viser den indstillede temperatur.



Den indstillede temperatur nås inden for 24 t.

Den indstillede temperatur huskes efter et strømsvigt.

3.4 Frostmatic-funktionen

Frostmatic-funktionen bruges til at udføre forhånds-frysning og hurtig nedfrysning i fryserummet. Denne funktion fremskynder indfrysningen af friske fødevarer og beskytter de allerede opbevarede fødevarer mod opvarmning.



Ved nedfrysning af friske madvarer startes 24-funktionen mindst 1 time før, madvarerne lægges i fryseren, for at gennemføre forhåndsfrysningen.

1. For at aktivere denne funktion skal du trykke på Mode-knappen, indtil Frostmatic-indikatoren lyser.
2. Tryk på knappen OK for at bekræfte. Frostmatic-kontrollampen lyser. Funktionen standser automatisk efter 52 t.

Gentag proceduren, eller vælg en anden temperatur for at deaktivere funktionen.

3.5 ChildLock-funktion

Aktivér ChildLock-funktionen for at låse knapperne og forhindre utilsigtet betjening.

1. Tryk på Mode, indtil det tilsvarende ikon vises.

ChildLock-lampen blinker.

2. Tryk på OK for at bekræfte.

Indikatoren ChildLock vises.

ChildLock-funktionen slås fra ved at gentage proceduren, indtil ChildLock-lampen slukker.

3.6 DrinksChill-funktionen

DrinksChill-funktionen indstiller en akustisk alarm på det foretrukne tidspunkt.

1. Tryk på Mode indtil DrinksChill-indikatoren blinker.

Timeren viser den indstillede værdi (30 min) i nogle få sekunder.

2. Tryk på Timer-regulatoren for at ændre den indstillede værdi fra 1 til 90 min.

3. Tryk på OK for at bekræfte.

DrinksChill-kontrollampen lyser.

Timeren begynder at blinke (min).

Ved nedtællingens afslutning blinker indikator "0 min", og alarmløden lyder. Tryk på OK for at slukke for lyden og deaktivere funktionen.

Gentag proceduren for at slukke for funktionen.



Du kan ændre tiden under eller ved slutningen af nedtællingen. Tryk på knappen for koldere eller varmere temperatur.

3.7 Alarm for høj temperatur

Når temperaturen i fryserummet er for høj, blinker alarm- og frysertemperaturindikatorerne, og lyden er slået til.

Tryk på en vilkårlig knap for at deaktivere alarmløden og slukke for lyden.

Fryserens temperaturindikator viser den højeste opnåede temperatur i nogle få sekunder, og derefter viser displayet den indstillede temperatur igen.



Alarmindikatoren fortsætter med at blinke, indtil de normale forhold er genoprettet. Lyden slukkes automatisk efter 1 time.

3.8 Alarm for åben låge

Hvis fryserdøren står åben i ca. 90 sek, er lyden tændt, og alarmindikatoren blinker.

Alarmløden stopper, når døren lukkes. Tryk på en vilkårlig knap for at slukke for lyden.



Hvis du ikke trykker på en knap, slukkes lyden efter 1 time.

4. DAGLIG BRUG

4.1 Nedfrysning af friske madvarer

Brug fryseren til at indfryse friske madvarer og til at opbevare frosne og dybfrosne madvarer i lang tid.

Aktiver Frostmatic-funktionen som minimum 24 t, før du lægger de madvarer, der skal fryses, i fryseren.

Opbevar de friske madvarer jævnt fordelt i den første afdeling eller skuffe fra oven.

Overskrid ikke den maksimale mængde madvarer, der kan fryses, uden at tilføje andre friske madvarer inden 24 t (se typeskiltet).

Når fryseprocessen er færdig, vender produktet automatisk tilbage til den tidligere temperaturindstilling (se "Frostmatic-funktionen").

For yderligere oplysninger henvises der til "Tips til frysning".

4.2 Opbevaring af frosne madvarer

Når produktet tændes første gang eller efter en periode, hvor det ikke er i brug, skal

Frostmatic-funktionen aktiveres, mindst 3 t inden madvarerne lægges i fryseren.

Hvis du skal opbevare store mængder mad, skal du fjerne skufferne og placere maden direkte på hylderne, mindst 15 mm væk fra døren.

FORSIGTIG!

Hvis strømmen har været slukket i længere tid end den værdi, der er vist på typeskiltet under "optøningstid", skal de optøede madvarer indtages med det samme. Se "Alarm for høj temperatur".

5. RÅD OG TIPS

5.1 Råd om energibesparelse

- Den oprindelige konfiguration sikrer den mest effektive brug af energi.
- Åbn lågen så lidt som muligt, og lad den ikke stå åben længere end nødvendigt.
- Jo koldere temperaturindstilling, des højere er energiforbruget.
- Dæk ikke ventilationsristene eller hullerne.

5.2 Tips til frysning

- Frys ikke flasker eller dåser med væsker, især ikke drikkevarer, der indeholder kulddioxid. De kan eksplodere under nedfrysning.
- Sæt ikke varm mad i fryseren.
- Anbring ikke friske, ufrosne madvarer direkte ved siden af allerede frosne madvarer.
- Spis ikke isterninger, vandis eller ispinde umiddelbart efter, at du har taget dem ud af fryseren, for at undgå forfrysninger.
- Genfrys ikke optøet mad.

5.3 Råd om opbevaring af frosne madvarer

- Fryserummet er mærket med  *******.
- God temperaturindstilling, der sikrer, at opbevaring af frosne madvarer er ved en temperatur på under eller lig med -18°C .
- En højere temperaturindstilling inden i skabet kan føre til kortere holdbarhed.
- Hele fryseren er velegnet til opbevaring af frosne madvarer.
- Lad der være nok plads omkring maden, til at luften kan cirkulere frit.

5.4 Holdbarhed

| Madvare | Holdbarhed (måneder) |
|----------------------------|----------------------|
| Brød | 3 |
| Frugt (bortset fra citrus) | 6 - 12 |
| Grøntsager | 8 - 10 |
| Rester uden kød | 1 - 2 |
| Mejeriprodukter: | |

| Madvare | Holdbarhed (måneder) |
|-------------------------------------|----------------------|
| Smør | 6 - 9 |
| Blød ost (f.eks. mozzarella) | 3 - 4 |
| Hård ost (f.eks. parmesan, cheddar) | 6 |
| Skaldyr: | |
| Fed fisk (f.eks. laks, makrel) | 2 - 3 |
| Mager fisk (f.eks. torsk, skrubbe) | 4 - 6 |
| Rejer | 12 |
| Afskallede muslinger & Blåmuslinger | 3 - 4 |
| Tilberedt fisk | 1 - 2 |

| Madvare | Holdbarhed (måneder) |
|----------------|----------------------|
| Kød: | |
| Fjerkræ | 9 - 12 |
| Oksekød | 6 - 12 |
| Svinekød | 4 - 6 |
| Lammekød | 6 - 9 |
| Pølse | 1 - 2 |
| Skinke | 1 - 2 |
| Rester med kød | 2 - 3 |

6. VEDLIGEHOLDELSE OG RENGØRING

ADVARSEL!

Se kapitlerne om sikkerhed.

6.1 Indvendig rengøring

Før ibrugtagning rengøres interiøret og alt tilbehør med lunkent vand og neutral sæbe, hvorefter det tørres.

FORSIGTIG!

Produktets tilbehør og dele er ikke egnet til vask i opvaskemaskine.

6.2 Regelmæssig rengøring

Rengør udstyret regelmæssigt:

- Rengør indersiden og tilbehøret med lunkent vand og neutral sæbe. Skyl og tør det af.
- Tør dørpakningerne regelmæssigt af.

6.3 Optøning af fryseren

FORSIGTIG!

Brug aldrig skarpe metalredskaber til at skrabe rim af fordampere. Brug kun tilbehør, der er anbefalet af producenten, for at fremskynde optøningen.



Indstil en lavere temperatur ca. 12 t før afrimning.

Det er normalt, at der dannes et tyndt lag rim på fryserens hylder og omkring det øverste rum. Fryseren skal afrimes, når laget af rim er 3-5 mm tykt.

1. Sluk for produktet, og tag stikket ud af stikkontakten.
2. Fjern opbevarede madvarer.
3. Lad døren stå åben, og beskyt gulvet mod vandet.
4. Kom en gryde varmt vand i fryserummet for at fremskynde afrimningen.
5. Tør det indvendige af efter optøning.
6. Tænd for produktet. Luk døren.
7. Indstil den laveste temperatur for mindst 3, før du sætter maden tilbage i fryserummet.

6.4 Pause i brug

Tag følgende forholdsregler, når apparatet ikke skal bruges i længere tid:

1. Kobl apparatet fra strømforsyningen.
2. Fjern alle madvarer.
3. Afrim skabet.
4. Rengør apparatet og alt tilbehør.

5. Lad lågen stå åben for at forebygge ubehagelig lugt.



7. FEJLFINDING

ADVARSEL!

Se kapitlerne om sikkerhed.

7.1 Hvad gør du, hvis ...

| Problem | Mulig årsag | Løsning |
|---|--|--|
| Produktet virker ikke. | Produktet er slukket. | Tænd for produktet. |
| | Stikket er ikke sat rigtigt i stikkontakten. | Sæt stikket korrekt i stikkontakten. |
| | Der er ingen spænding i stikkontakten. | Tilslut et andet elektrisk produkt til stikkontakten. Kontakt en autoriseret elektriker. |
| Produktet støjer. | Produktet er ikke understøttet korrekt. | Kontrollér, om produktet står stabilt. |
| Akustisk eller visuel alarm er tændt. | Skabet er for nylig blevet tændt. | Se "Alarm for høj temperatur" eller "Alarm for åben låge". |
| | Temperaturen i produktet er for høj. | Se "Alarm for høj temperatur" eller "Alarm for åben låge". |
| | Døren står åben. | Luk døren. |
| Kompressoren kører konstant. | Temperaturen er indstillet forkert. | Se kapitlet "Betjeningspanel". |
| | Der bliver lagt for meget mad i på samme tid. | Vent et par timer, og kontrollér så temperaturen igen. |
| | Stuetemperaturen er for høj. | Se kapitlet "Installation". |
| | Madvarerne, der lægges i produktet, er for varme. | Lad maden komme ned på stuetemperatur, før den lægges i. |
| | Døren er ikke lukket korrekt. | Se afsnittet "Lukning af døren". |
| Kompressoren starter ikke straks, når der trykkes på "Frostmatic", eller når temperaturen er blevet ændret. | Frostmatic-funktionen er slået til. | Se afsnittet "Frostmatic-funktion". |
| | Kompressoren går i gang efter et stykke tid. | Dette er normalt, der er ingen fejl. |
| | Døren er forkert justeret eller påvirker ventilationsgitteret. | Produktet står ikke plant. Se installationsvejledningen. |
| Døren er ikke let at åbne. | Du forsøgte at åbne døren igen, lige efter den blev lukket. | Vent nogle få sekunder mellem lukning og genåbning af døren. |
| Der er for meget rim og is. | Døren er ikke lukket korrekt. | Se afsnittet "Lukning af døren". |
| | Dørpakningen er defekt eller snavset. | Se afsnittet "Lukning af døren". |

| Problem | Mulig årsag | Løsning |
|---|--|--|
| | Maden er ikke pakket ordentligt ind. | Pak maden ordentligt ind. |
| | Temperaturen er indstillet forkert. | Se kapitlet "Betjeningspanel". |
| | Produktet er helt fuldt og står på den laveste temperatur. | Indstil en højere temperatur. Se kapitlet "Betjeningspanel". |
| | Den indstillede temperatur i produktet er for lav, og den omgivende temperatur er for høj. | Indstil en højere temperatur. Se kapitlet "Betjeningspanel". |
| Der løber vand ned på gulvet. | Afløbet til afrymningsvand er ikke sluttet til fordampningsbakken over kompressoren. | Sæt afløbet til afrymningsvand fast på fordampningsbakken. |
| Temperaturen kan ikke indstilles. | Frostmatic-funktionen er slået til. | Sluk for Frostmatic funktionen manuelt, eller vent, indtil den deaktiveres automatisk. Se afsnittet "Frostmatic-funktionen". |
| Temperaturen i skabet er for lav/høj. | Temperaturen er ikke indstillet korrekt. | Vælg en højere/lavere temperatur. |
| | Døren er ikke lukket korrekt. | Se afsnittet "Lukning af døren". |
| | Maden er for varm. | Lad maden køle af inden opbevaring. |
| | Der opbevares for meget mad på samme tid. | Opbevar mindre mad på samme tid. |
| | Tykkelsen af rimen er mere end 4-5 mm. | Afrim skabet. |
| | Døren er blevet åbnet for tit. | Åbn kun lågen, hvis det er nødvendigt. |
| | Frostmatic-funktionen er slået til. | Se afsnittet "Frostmatic-funktion". |
| | Der er ingen cirkulation af kold luft i produktet. | Sørg for, at der er kold luftcirkulation i produktet. Se kapitlet "Råd og tips". |
| DEMO vises på displayet. | Produktet er i demo mode. | Tryk på OK -knappen, og hold den nede i ca. 10 sek, indtil du hører en lang lyd, og displayet slukker i kort tid. |
|  eller  eller  vises i stedet for tal på temperaturdisplayet. | Problem med temperaturføler. | Kontakt et autoriseret servicecenter. Kølesystemet vil fortsat holde maden kold, men det vil ikke være muligt at justere temperaturen. |



Kontakt et autoriseret servicecenter, hvis problemet fortsætter.

7.2 Lukning af døren

1. Rengør dørpakningerne.

2. Se installationsvejledningen for at justere lågen.
3. Kontakt det autoriserede servicecenter for at udskifte de defekte dørpakninger.

8. TEKNISKE DATA

De tekniske specifikationer fremgår af typeskiltet indvendigt på maskinen og på energimærket.

QR-koden på energimærket, der leveres med maskinen, indeholder et weblink til oplysningerne relateret til maskinens ydelse i EU EPREL-databasen. Opbevar energimærket til reference sammen med brugervejledningen og alle andre dokumenter, der følger med dette apparat.

Det er også muligt at finde de samme oplysninger i EPREL ved hjælp af linket <https://eprel.ec.europa.eu> og modelnavnet og produktnummeret, som du finder på maskinens typeskilt.

Se linket www.theenergylabel.eu for detaljerede oplysninger om energimærket.

9. INFORMATION TIL TESTINSTITUTTER

Installation og klargøring af produktet en eventuel EcoDesign verifikation skal være i overensstemmelse med EN 62552 (EU). Ventilationskrav, nichemål og mindste friafstand bagtil skal være som angivet i

denne brugsanvisning i "Installation". Kontakt producenten for yderligere information, herunder fyldningsplaner.

10. MILJØHENSYN

Genbrug materialer med symbolet . Anbring emballagematerialet i passende beholdere til genbrug. Hjælp med at beskytte miljøet og menneskelig sundhed samt at genbruge affald af elektriske og elektroniske apparater. Kasser ikke apparater, der er

mærket med symbolet , sammen med husholdningsaffaldet. Lever produktet tilbage til din lokale genbrugsplads eller kontakt din kommune.

AEG toivottaa sinut tervetulleeksi! Kiitos, että olet valinnut tämän laitteen.



Saat käyttöön liittyviä neuvoja, esitteitä, vianmääritysohjeita sekä huolto- ja korjausohjeita:
www.aeg.com/support

Oikeus muutoksiin pidätetään.

SISÄLTÖ

| | |
|-------------------------------------|----|
| 1. TURVALLISUUSTIEDOT..... | 14 |
| 2. TURVALLISUUSOHJEET..... | 16 |
| 3. KÄYTTÖPANEELI..... | 18 |
| 4. PÄIVITTÄISKÄYTTÖ..... | 19 |
| 5. NEUVOJA JA VINKKEJÄ..... | 20 |
| 6. HOITO JA PUHDISTUS..... | 21 |
| 7. VIANMÄÄRITYS..... | 22 |
| 8. TEKNISET TIEDOT..... | 24 |
| 9. TIEDOKSI TESTAUSLAITOKSILLE..... | 24 |
| 10. YMPÄRISTÖNSUOJELU..... | 24 |

1. ⚠ TURVALLISUUSTIEDOT

Lue laitteen mukana toimitetut ohjeet ennen laitteen asennusta ja käyttöä. Valmistaja ei ota vastuuta henkilövahingoista tai vahingoista, jotka aiheutuvat virheellisestä asennuksesta tai käytöstä. Säilytä ohjeita aina varmassa ja helppopääsyisessä paikassa tulevia käyttökertoja varten.

1.1 Lasten ja taitamattomien henkilöiden turvallisuus

- 8-vuotiaat ja sitä vanhemmat lapset sekä henkilöt, joilla on fyysisiä, aisteihin liittyviä tai henkisiä rajoitteita tai puutteellinen kokemus tai tuntemus, voivat käyttää tätä laitetta vain, jos heitä valvotaan tai ohjataan laitteen turvallisessa käytössä ja jos he ymmärtävät käyttöön liittyvät vaarat. 3–8-vuotiaat lapset ja erittäin vakavasti liikuntarajoitteiset henkilöt saavat täyttää ja tyhjentää laitteen, jos heitä on ohjattu asianmukaisesti. Alle 3-vuotiaat

lapset tulee pitää kaukana laitteesta, ellei heitä valvota jatkuvasti.

- Lapsia on valvottava, jotta he eivät leiki laitteella.
- Lapset eivät saa puhdistaa laitetta tai suorittaa siihen kohdistuvia käyttäjän huoltotoimenpiteitä ilman valvontaa.
- Kaikki pakkaukset tulee pitää lasten ulottumattomissa ja hävittää asianmukaisesti.

1.2 Yleinen turvallisuus

- Tämä laite on tarkoitettu ainoastaan ruokien ja juomien säilytykseen.
- Tämä laite on tarkoitettu yhden kotitalouden käyttöön sisätiloissa.
- Tätä laitetta voidaan käyttää toimistoissa, hotellihuoneissa, aamiaismajoituspaikoissa, maatilamajoituspaikoissa ja muissa samantyyppisissä majoitustiloissa, joissa kyseinen käyttö ei ylitä (keskimääräisiä) kotitalouskäytön tasoja.
- Noudata seuraavia ohjeita elintarvikkeiden pilaantumisen välttämiseksi:
 - vältä pitämästä ovea pitkään auki
 - elintarvikkeisiin kosketuksissa olevat pinnat ja tyhjennysjärjestelmät tulee puhdistaa säännöllisesti
- VAROITUS: Pidä kalusteeseen asennetun laitteen syvennyksen tai kalustekaapin ilmanvaihtoaukot esteistä vapaina.
- VAROITUS: Älä käytä muita kuin valmistajan suosittelemia mekaanisia laitteita tai muita välineitä sulattamisen nopeuttamiseksi.
- VAROITUS: Älä vaurioita jäähdytyspiiriä.
- VAROITUS: Älä käytä muita kuin valmistajan suosittelemia sähkölaitteita ruoan säilytysosastoissa.
- Älä käytä vesisuihketta ja höyryä laitteen puhdistamiseen.
- Puhdista laite kostealla pehmeällä liinalla. Käytä ainoastaan neutraaleja pesuaineita. Älä käytä hankaavia tuotteita, hankaavia sieniä, liuotteita tai metalliesineitä.

- Jos laite on pitkään tyhjä, sammuta, sulata, puhdista ja kuivaa laite ja jätä sen ovi auki, jotta hometta ei synny laitteen sisälle.
- Älä säilytä tässä laitteessa räjähtäviä aineita, kuten syttyvien ponneaineiden aerosolipulloja.
- Jos virtajohto vaurioituu, sen saa sähkövaaran välttämiseksi vaihtaa vain valmistaja, valtuutettu huoltoliike tai vastaava ammattitaitoinen henkilö.

2. TURVALLISUUSOHJEET

2.1 Asennus

VAROITUS!

Laitteen asennuksen ja liitännät saa suorittaa vain ammattitaitoinen henkilö.

- Poista kaikki pakkausmateriaalit.
- Vaurioitunutta laitetta ei saa asentaa tai käyttää.
- Älä käytä laitetta ennen kuin se on asennettu turvallisesti kalusteeseen.
- Noudata erillisiä, laitteen asennusta ja oven kätsisyyden vaihtamista koskevia ohjeita verkkosivuillamme.
- Siirrä laitetta aina varoen, sillä se on raskas. Käytä aina suojakäsineitä ja suojaavia jalkineita.
- Varmista, että laitteen ympärillä on hyvä ilmankierto.
- Odota vähintään 4 tuntia ennen laitteen kytkemistä sähköverkkoon ensimmäisen asennuksen tai oven avautumissuunnan vaihtamisen jälkeen. Tänä aikana öljy ehtii virrata takaisin laitteen kompressoriiin.
- Irrota pistoke sähköverkosta aina ennen laitteen käsittelyä (esim. oven avautumissuunnan vaihtamista).
- Laitetta ei saa asentaa lämpöpattereiden tai liesien, uunien tai keittotasojen lähelle, ellei asennusohjeissa toisin mainita.
- Suojaa laite vesisateelta.
- Älä asenna laitetta suoraan auringonvaloon.
- Tätä laitetta ei saa asentaa liian kosteisiin tai kylmiin ympäristöihin.
- Kun siirrät laitetta, nosta sitä sen etureunasta, jotta lattia ei naarmuuntuisi.

- Suojaa lattia naarmuilta laitteen oven kätsisyyttä vaihdettaessa.

2.2 Sähkökytkentä

VAROITUS!

Tulipalon ja sähköiskun vaara.

VAROITUS!

Varmista laitteen sijoittamisen yhteydessä, ettei virtajohto ole jäänyt puristuksiin tai ole vaurioitunut.

VAROITUS!

Älä käytä monipistokesovittimia ja jatkojohtoja.

- Varmista, että arvokilvessä olevat parametrit ovat verkkovirtalähteen sähköarvojen mukaisia.
- Laite on kytkettävä maadoitettuun pistorasiaan.
- Kytke pistoke maadoitettuun pistorasiaan.
- Jos pistorasiaa ei ole maadoitettu, ota yhteyttä pätevään sähköasentajaan ja kytke laite erilliseen maadoitettuun virransyöttöön voimassa olevien määräysten mukaisesti.
- Älä vahingoita sähkökomponentteja (esim. verkkopistoketta, verkkojohtoa, kompressoraa). Pyydä huoltoliikettä tai valtuutettua sähköasentajaa vaihtamaan rikkoutuneet sähkökomponentit.
- Verkkojohdon on oltava verkkopistokkeen alapuolella.

- Kytke pistoke pistorasiaan vasta asennuksen jälkeen. Varmista, että laitteen verkkovirtakytkentä on ulottuvilla laitteen asennuksen jälkeen.
- Älä vedä virtajohdosta pistoketta irrottaessasi. Vedä aina pistokkeesta.

2.3 Valitse

VAROITUS!

Henkilövahinkojen, palovammojen tai sähköiskujen tai tulipalon vaara.



Laitte sisäلتää syttyvää kaasua, isobutaania (R600a), joka on hyvin ympäristöystävällinen maakaasu. Varo, ettei isobutaania sisältävä jäähdytysputkisto vaurioidu.

- Älä muuta laitteen teknisiä ominaisuuksia.
- Kalusteeseen asennettavaa tuotetta ei saa käyttää lattialle sijoitettuna.
- Tämä laite on tarkoitettu käytettäväksi ympäristölämpötilassa 10°C–43°C. Määriteltä lämpötila-alue takaa laitteen asianmukaisen toiminnan.
- Älä laita sähkölaitteita (esim. jäätelökoneita) laitteeseen, ellei valmistaja ole ilmoittanut, että niin voi tehdä.
- Jos jäähdytysputkisto vaurioituu, varmista, että huoneessa ei avotulta ja syttymislähteitä. Tuuleta huone.
- Estä kuumat esineet joutumasta kosketukseen laitteen muovisten osien kanssa.
- Älä laita virvoitusjuomia pakastusosastoon. Juomien jäätyminen aiheuttaa painetta juomapakkauksessa.
- Älä säilytä syttyviä kaasuja tai nesteitä laitteessa.
- Älä aseta helposti syttyviä tuotteita tai helposti syttyvien aineiden kanssa kosketuksissa olleita tuotteita laitteeseen, laitteen päälle tai sen lähelle.
- Älä kosketa kompressoria tai lauhdutinta. Ne ovat kuumia.
- Älä poista pakastusosastosta esineitä tai koske niihin, jos kätesi ovat märät tai kosteat.
- Älä pakasta sulanutta ruokaa uudelleen.
- Noudata pakasteiden pakkauksessa olevia säilytysohjeita.

- Kääri ruoat elintarvikekäyttöön tarkoitettuun materiaaliin ennen niiden asettamista pakastimeen.
- Älä anna elintarvikkeiden joutua kosketuksiin laitteen sisäseinien kanssa.

2.4 Huolto ja puhdistus

VAROITUS!

Henkilövahinkojen tai laitteen vaurioitumisen vaara.

- Sammuta laite ja irrota pistoke pistorasiasta ennen ylläpitotoimien aloittamista.
- Tämän laitteen jäähdytyslaite sisältää hiilivetyä. Vain alan ammatillisesti pätevä henkilö saa suorittaa laitteen ylläpito- ja lataamistoimia.

2.5 Huolto

- Laitteen korjaukseen liittyvissä asioissa tulee ottaa yhteyttä valtuutettuun huoltoliikkeeseen. Ainoastaan alkuperäisiä varaosia saa käyttää.
- Huomioithan, että itse suoritettavat tai muut kuin ammattilaisen suorittamat korjaukset voivat aiheuttaa vaaratilanteita ja mitätöidä takuun.
- Seuraavat varaosat ovat saatavilla vähintään 7 vuoden ajan mallin tuotannon lopettamisesta: termostaattit, lämpötila-anturit, piirilevyt, valonlähteet, ovenkahvat, oven saranat, telineet ja korit. Oven tiivisteet ovat saatavilla vähintään 10 vuotta mallin tuotannon lopettamisesta. Aika voi olla maassasi pidempi. Lisätietoja saat verkkosivustoltamme.
- Huomaa, että jotkin näistä varaosista ovat saatavilla ainoastaan ammattilaiskorjaajille ja kaikki varaosat eivät välttämättä koske kaikkia malleja.

2.6 Hävittäminen

VAROITUS!

Loukkaantumisen tai tukehtumisen vaara.

- Irrota pistoke pistorasiasta.
- Leikkaa johto irti ja hävitä se.

- Poista ovi, jotta lapset ja eläimet eivät voisi jäädä kiinni laitteen sisälle.
- Tämän laitteen jäähdytysputkistossa ja eristysmateriaaleissa ei ole otsonikerrokselle haitallisia aineita.
- Eristevaahto sisältää tulenarkaa kaasua. Kysy lisätietoa laitteen oikeaoppisesta hävittämisestä paikalliselta viranomaiselta.

- Älä vaurioita lämmönvaihtimen lähellä olevaa jääkaapin osaa.

3. KÄYTTÖPANEELI

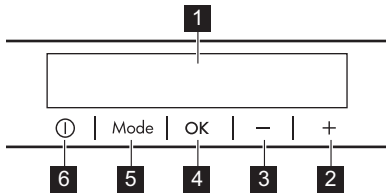

- 1** Näyttö
- 2** Lämpötilannostopainike
- 3** Lämpötilanalennuspainike

3.1 Näyttö

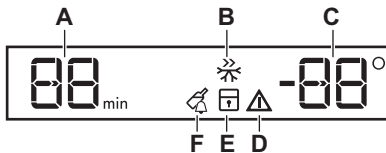

3.2 Laitteen käynnistys / kytkeminen pois käynnistä

Laitteen kytkeminen päälle

1. Kytke pistoke verkkopistorasiaan.
2. Paina ON/OFF-painiketta, jos näyttö ei ole päällä. Lämpötilan merkkivalot näyttävät oletuslämpötilan.

Jos näytölle ilmestyy "dEMo", katso kohta "Vianmääritys".

Laitteen kytkeminen pois päältä

1. Paina ON/OFF-painiketta 3 s ajan. Näyttö kytkeytyy pois päältä.
2. Irrota virtajohto pistorasiasta.

- 4** OK
- 5** Mode
- 6** ON/OFF

Esimääritettyjä painikkeiden ääniä voidaan säätää painamalla samanaikaisesti Mode -painiketta ja lämpötilanalennuspainiketta muutaman sekunnin ajan. Tehty muutos on peruttavissa.

- A.** Ajastimen merkkivalot
- B.** Frostmatic-toiminto
- C.** Lämpötilan merkkivalo
- D.** Hälytysmerkkivalo
- E.** ChildLock-toiminto
- F.** DrinksChill-toiminto

3.3 Lämpötilan säätäminen

Aseta laitteen lämpötila painamalla lämpötilansäätimiä.

Pakastimen lämpötila voi vaihdella -15°C ja -24°C välillä (suosituslämpötila on -18°C).

Lämpötilan merkkivalot näyttävät asetetut lämpötilat.



Asetettu lämpötila saavutetaan 24 t kuluessa.

Sähkökatkon jälkeenkin asetuslämpötila säilyy tallessa.

3.4 Frostmatic-toiminto

Frostmatic -toimintoa käytetään esi- ja pikapakastamiseen pakastinosaston toimintajaksolla. Tämä toiminto nopeuttaa tuoreiden elintarvikkeiden pakastumista ja suojaa jo pakastettuja ruokia lämpenemiseltä.



Kytke toiminto päälle vähintään 24 t ennen pakastettavien elintarvikkeiden asettamista pakastusosastoon, jotta esipakastus tulee suoritetuksi loppuun.

1. Kytke toiminto päälle painamalla Mode-painiketta, kunnes Frostmatic-merkkivalo vilkkuu.
2. Vahvasta painamalla OK -painiketta. Merkkivalo Frostmatic syttyy. Tämä toiminto pysähtyy automaattisesti 52 t kuluttua.

Voit kytkeä toiminnon pois päältä toistamalla toimenpiteen tai valitsemalla toisen lämpötilan.

3.5 ChildLock-toiminto

Kytke ChildLock -toiminto päälle painikkeiden lukitsemiseksi ja estääksesi siten painikkeiden tahattoman käytön.

1. Paina Mode -painiketta, kunnes vastaava kuvake ilmestyy. Merkkivalo ChildLock alkaa vilkkuu.
2. Vahvasta OK-painikkeella. ChildLock i-merkkivalo näkyy. Poista ChildLock-toiminto käytöstä toistamalla toimenpide, kunnes ChildLock-merkkivalo sammuu.

3.6 DrinksChill-toiminto

DrinksChill-toiminto antaa äänimerkin haluamaasi aikaan.

1. Paina painiketta Mode, kunnes DrinksChill-merkkivalo vilkkuu. Ajastin näyttää asetetun arvon (30 min) muutaman sekunnin ajan.
2. Aseta ajastimen arvoksi 1–90 min painamalla lämpötilan Ajastin-säädintä.

3. Vahvasta OK-painikkeella.

Merkkivalo DrinksChill syttyy

Ajastin alkaa vilkkuu (min).

Kun ajastimen aika on kulunut umpeen, ”0 min” -merkkivalo vilkkuu ja laitteesta kuuluu äänimerkki. Kytke äänimerkki ja toiminto pois päältä painamalla painiketta OK.

Voit kytkeä toiminnon pois päältä toistamalla toimenpiteen.



Aika-asetusta voidaan muuttaa ajanlaskennan aikana ja sen päättyessä. Aseta haluamasi lämpötila painamalla lämpötilan lisäys- tai laskupainiketta.

3.7 Korkean lämpötilan hälytys

Kun pakastinosaston lämpötila on liian korkea, hälytys- ja pakastimen lämpötilan merkkivalot vilkkuvat ja äänimerkki kuuluu.

Voit sammuttaa hälytyksen ja kytkeä äänimerkin pois päältä painamalla mitä tahansa painiketta.

Pakastimen lämpötilanäyttö näyttää korkeimman saavutetun lämpötilan muutaman sekunnin ajan ja sen jälkeen lämpötila-asetuksen uudelleen.



Hälytyksen merkkivalo jatkaa vilkkumista, kunnes normaalit olosuhteet palautuvat. Äänimerkki sammuu automaattisesti 1 tunti kuluttua.

3.8 Avonaisen oven hälytys

Jos pakastimen ovi jätetään auki noin 90 s ajaksi, äänimerkki kuuluu ja hälytysmerkkivalo vilkkuu.

Hälytysäänimerkki sammuu, kun ovi on suljettu. Voit kytkeä äänimerkin pois päältä painamalla mitä tahansa painiketta.



Jos mitään painiketta ei paineta, äänimerkki sammuu 1 tunti kuluttua.

4. PÄIVITTÄISKÄYTTÖ

4.1 Tuoreiden elintarvikkeiden pakastaminen

Pakastuslokeron on tarkoitettu tuoreiden elintarvikkeiden pakastamiseen sekä valmispakasteiden ja syväpakastettujen elintarvikkeiden pitkäaikaiseen säilyttämiseen.

Kytke Frostmatic -toiminto päälle vähintään 24 t ennen pakastettavien elintarvikkeiden asettamista pakastettaviksi pakastusosastoon.

Aseta tuoreet elintarvikkeet tasaisesti ylhäältä katsoen ensimmäiseen lokeroon tai vetolaatikkoon.

Älä ylitä pakastettavien elintarvikkeiden enimmäismäärää ilman, että mukaan lisätään muita tuoreita elintarvikkeita 24 t kuluessa (katso arvokilpi).

Kun pakastus on valmis, laite palauttaa lämpötilan automaattisesti edelliseen

lämpötila-asetukseen (katso kohta "Frostmatic -toiminto").

Lisätietoa kohdassa "Pakastusvinkkejä".

4.2 Pakasteiden säilytys

Kun käynnistät laitteen ensimmäistä kertaa tai käyttämättömän jakson jälkeen, käynnistä Frostmatic -toiminto vähintään 3 t ennen tuotteiden asettamista pakastelokeroon.

Suurten ruokamäärien säilytystä varten poista laatikot ja aseta elintarvikkeet suoraan hyllyille vähintään 15 mm ovesta pois päin.

HUOMIO!

Jos virta on ollut katkaistuna arvokilven kohdassa "nousuaika" ilmoitettua arvoa kauemmin, sulanut ruoka on käytettävä välittömästi. Lue lisää kohdasta "Korkean lämpötilan hälytys".

5. NEUVOJA JA VINKKEJÄ



5.1 Energiansäästövinkejä

- Alkuperäinen kokoonpano varmistaa parhaan energiankäytön tehokkuuden.
- Älä avaa ovea usein tai jätä ovea auki pidempään kuin on tarpeen.
- Mitä alhaisempi lämpötila-asetus, sitä suurempi on energiankulutus.
- Älä peitä ilmanvaihtosäleikköjä tai reikiä.

5.2 Pakastusvinkkejä

- Älä pakasta nesteitä sisältäviä pulloja tai tölkkejä, varsinkaan hiilihapollisia juomia. Ne voivat räjähtää pakastuksen aikana.
- Älä laita ruokia pakastinosastoon kuumina.
- Älä aseta tuoreita pakastamattomia elintarvikkeita suoraan pakasteiden viereen.
- Älä nauti jääkuutioita tai mehujäitä heti niiden pakastimesta ottamisen jälkeen paleltumien välttämiseksi.
- Älä pakasta sulaneita ruokia uudelleen.

5.3 Vinkkejä pakastettujen elintarvikkeiden säilytykseen

- Pakastuslokerossa on merkintä  .
- Hyvä lämpötila-asetus pakasteiden säilyttämiseen on -18 °C tai sitä alempi lämpötila.
- Korkeampi laitteen lämpötila-asetus voi lyhentää elintarvikkeiden säilyvyyttä.
- Pakasteita voidaan säilyttää kaikkialla pakastinlokerossa.
- Jätä ruokien ympärille riittävästi tilaa vapaan ilmankierron mahdollistamiseksi.

5.4 Säilyvyys

| Ruokatyyppi | Säilyvyys (kuukautta) |
|---|-----------------------|
| Leipä | 3 |
| Hedelmät (muut kuin sitrushedelmät) | 6 - 12 |
| Vihannekset | 8 - 10 |
| Ruoantähteet, jotka eivät sisällä lihaa | 1 - 2 |

| Ruokatyyppi | Säilyvyys (kuukautta) |
|--|-----------------------|
| Maitotuotteet: | |
| Voi | 6 - 9 |
| Pehmeä juusto (esim. mozzarella) | 3 - 4 |
| Kova juusto (esim. parmesaani, cheddar) | 6 |
| Äyriäiset: | |
| Rasvainen kala (esim. lohi, makrilli) | 2 - 3 |
| Vähärasvainen kala (esim. turska, kampela) | 4 - 6 |
| Katkaravut | 12 |
| Simpukat ilman kuoria | 3 - 4 |

| Ruokatyyppi | Säilyvyys (kuukautta) |
|-------------------------------|-----------------------|
| Kypsennetty kala | 1 - 2 |
| Liha: | |
| Linnunliha | 9 - 12 |
| Naudanliha | 6 - 12 |
| Sianliha | 4 - 6 |
| Lampaanliha | 6 - 9 |
| Makkara | 1 - 2 |
| Kinkku | 1 - 2 |
| Lihaa sisältävät ruoantähteet | 2 - 3 |

6. HOITO JA PUHDISTUS

VAROITUS!

Lue turvallisuutta koskevat luvut.

6.1 Sisustan puhdistus

Ennen ensimmäistä käyttöä puhdista sisäosa ja kaikki varusteet haalealla vedellä ja miedolla astianpesuaineella. Kuivaa.

HUOMIO!

Laitteen lisävarusteet ja osat eivät sovellu pestäviksi astianpesukoneessa.

6.2 Säännöllinen puhdistus

Puhdista laite säännöllisesti:

- Puhdista laitteen sisäpuoli ja varusteet haalealla vedellä ja miedolla astianpesuaineella. Huuhtele ja pyyhi kuiviksi.
- Pyyhi oven tiivisteet säännöllisesti.

6.3 Pakastimen sulatus

HUOMIO!

Älä koskaan käytä teräviä metallityökaluja huurteen poistamiseen höyryrimestä. Käytä vain valmistajan tälle laitteelle suosittelemia varusteita sulamisen nopeuttamiseksi.



Aseta alempi lämpötila noin 12 t ennen sulatusta.

On normaalia, että pakastimen hyllyille ja yläosaston ympärille muodostuu ohut huurtekerros. Sulata pakastin, kun huurtekerroksen paksuus on noin 3–5 mm.

1. Kytke laite pois päältä ja irrota se pistorasiasta.
2. Poista säilytetyt elintarvikkeet.
3. Jätä ovi auki ja suojaa lattia vedeltä.
4. Laita pakastinosastoon astia lämmintä vettä sulatuksen nopeuttamiseksi.
5. Kuivaa sisäosat sulatuksen jälkeen.
6. Kytke laite päälle. Sulje ovi.

7. Aseta alhaisin lämpötila vähintään 3 t ennen kuin laitat elintarvikkeet takaisin pakastinosastoon.

6.4 Jos laitetta ei käytetä pitkään aikaan

Jos laitetta ei ole tarkoitus käyttää pitkään aikaan, suorita seuraavat toimenpiteet:

1. Irrota laite verkkovirrasta.
2. Poista kaikki elintarvikkeet.
3. Sulata laite.
4. Puhdista laite ja kaikki varusteet.
5. Jätä ovi raolleen, jotta laitteen sisälle ei muodostuisi epämiellyttävää hajua.

7. VIANMÄÄRITYS



VAROITUS!

Lue turvallisuutta koskevat luvut.

7.1 Mitä tehdä jos...

| Ongelma | Mahdollinen syy | Ratkaisu |
|--|--|--|
| Laite ei toimi. | Laite on kytketty pois päältä. | Kytke laite päälle. |
| | Pistoketta ei ole kytketty oikein pistorasiaan. | Kytke pistoke kunnolla pistorasiaan. |
| | Pistorasiassa ei ole jännitettä. | Kytke jokin toinen laite pistorasiaan. Ota yhteys pätevään sähköasentajaan. |
| Laitteesta kuuluu melua. | Laitetta ei ole tuettu kunnolla. | Tarkista, onko laite tukevasti paikallaan. |
| | Akustinen tai visuaalinen hälytys on päällä. | Laite on vasta hiljattain kytketty toimintaan. |
| Kompressori käy jatkuvasti. | Laitteen lämpötila on liian korkea. | Katso kohta "Korkean lämpötilan hälytys" tai "Avonaisen oven hälytys". |
| | Ovi on jätetty auki. | Sulje ovi. |
| | Lämpötila on asetettu virheellisesti. | Katso luku "Käyttöpaneeli". |
| Kompressori ei käynnisty heti painikkeen "Frostmatic" painamisen tai lämpötilan muuttamisen jälkeen. | Laitteeseen on laitettu liikaa elintarvikkeita kerralla. | Odota muutama tunti ja tarkista lämpötila uudelleen. |
| | Huoneen lämpötila on liian korkea. | Katso luku "Asennus". |
| | Elintarvikkeita on pantu laitteeseen liian lämpimänä. | Anna tuotteiden jäähtyä huoneenlämpöiseksi ennen niiden asettamista laitteeseen. |
| | Ovi ei ole kunnolla kiinni. | Katso kohta "Oven sulkeminen". |
| | Toiminto Frostmatic on kytketty päälle. | Katso kohta "Toiminto Frostmatic". |

| Ongelma | Mahdollinen syy | Ratkaisu |
|---|---|---|
| Ovi on vinossa tai haittaa tuuletusri-tilää. | Laitetta ei ole asennettu vaakata- soon. | Lue asennusohjeet. |
| Ovi ei avaudu helposti. | Yritit avata oven väliittäen sen sulkeamisen jälkeen. | Odota muutama sekunti oven sulke- misen jälkeen ennen kuin avaat oven uudelleen. |
| Huurretta ja jäätä on liian paljon. | Ovi ei ole kunnolla kiinni. | Katso kohta "Oven sulkeminen". |
| | Tiiviste on vioittunut tai likainen. | Katso kohta "Oven sulkeminen". |
| | Elintarvikkeita ei ole kääritty kunnol- la. | Kääri elintarvikkeet kunnolla. |
| | Lämpötila on asetettu virheellisesti. | Katso luku "Käyttöpaneeli". |
| | Laitte on täytetty täyteen ja siihen on asetettu alhaisin lämpötila. | Aseta korkeampi lämpötila. Katso luku "Käyttöpaneeli". |
| | Laitteen lämpötila-asetus on liian matala ja ympäristölämpötila liian korkea. | Aseta korkeampi lämpötila. Katso luku "Käyttöpaneeli". |
| | Vettä virtaa lattialle. | Sulamisvettä ei ole johdettu haihdut- uslevylle, joka sijaitsee kompresso- rin yläpuolella. |
| Lämpötilaa ei voi asettaa. | Frostmatic -toiminto on kytketty päälle. | Kytke Frostmatic -toiminto pois pääl- tä manuaalisesti tai odota, kunnes toiminto kytkeytyy automaattisesti pois päältä. Katso kohta "Toiminto Frostmatic". |
| Laitteen sisälämpötila on liian alhai- nen tai korkea. | Lämpötilaa ei ole asetettu oikein. | Aseta korkeampi/matalampi lämpöti- la. |
| | Ovi ei ole kunnolla kiinni. | Katso osio "Oven sulkeminen". |
| | Elintarvikkeet ovat liian kuumia. | Anna ruoan jäähtyä ennen säilytys- tä. |
| | Liian paljon ruokaa säilytetään sa- maan aikaan. | Lisää laitteeseen vähemmän elintar- vikkeita yhdellä kertaa. |
| | Huurteen paksuus on suurempi kuin 4-5 mm. | Sulata laite. |
| | Ovea on avattu usein. | Avaa ovi vain tarvittaessa. |
| | Toiminto Frostmatic on kytketty päälle. | Katso osio "Frostmatic -toiminto". |
| | Kylmä ilma ei kierrä laitteessa. | Varmista kylmän ilman kiertäminen laitteessa. Katso luku "Neuvoja ja vinkkejä". |
| DEMO ilmestyy näytölle. | Tällöin laite on demo-tilassa. | PainaOK -painiketta noin 10 s ajan, kunnes kuulet pitkän äänimerkin ja näyttö sammuu hetkellisesti. |

| Ongelma | Mahdollinen syy | Ratkaisu |
|---|----------------------------|--|
| <input type="checkbox"/> tai <input type="checkbox"/> tai <input type="checkbox"/> näkyy lämpötilanäytössä numeroiden sijaan. | Lämpötila-anturin ongelma. | Ota yhteyttä valtuutettuun huoltopalveluun. Jäähdytysjärjestelmä pitää elintarvikkeet edelleen kylmänä, mutta lämpötilan säätö ei ole mahdollista. |



Jos ongelma toistuu, ota yhteyttä valtuutettuun huoltoliikkeeseen.

2. Katso ohjeet oven säätämiseen asennusohjeista.
3. Jos oven tiivisteet ovat viallisia, ota yhteyttä valtuutettuun huoltokeskukseen.

7.2 Oven sulkeminen

1. Puhdista oven tiivisteet.

8. TEKNISET TIEDOT

Tekniset tiedot on merkitty laitteen sisäpuolelle kiinnitettyyn arvokilpeen ja energiatarraan.

Laitteen mukana toimitetun energialuokkamerinnän QR-koodi sisältää linkin verkkosivustolle, jossa on EU EPREL - tietokannassa olevat laitteen suorituskykytiedot. Säilytä energialuokkamerkintää yhdessä käyttöohjeen ja kaikkien muiden tämän

laitteen mukana toimitettujen asiakirjojen kanssa.

Joitakin tietoja on saatavilla myös EPREL:issä käyttämällä linkkiä <https://eprel.ec.europa.eu> sekä laitteen arvokilpeen merkittyä mallin nimeä ja tuotenumeroa.

Lisätietoa energialuokkamerinnästä on saatavilla osoitteesta www.theenergylabel.eu.

9. TIEDOKSI TESTAUSLAITOKSILLE

Laitteen asennus- ja valmistelutoimet EcoDesign-tarkistusta varten tulee suorittaa EN 62552 (EU) mukaisesti. Noudatettavat ilmanvaihtovaatimukset, asennuspaikan mitat sekä takaosan vähimmäisetäisyydet on

annettu tämän ohjekirjan luvussa "Asennus". Valmistajalta on saatavilla lisätietoa sekä kuljetusohjeet.

10. YMPÄRISTÖNSUOJELU

Kierrätä materiaalit, jotka on merkitty merkillä . Kierrätä pakkaus laittamalla se asianmukaiseen kierrätysastiaan. Suojele ympäristöä ja ihmisten terveyttä kierrättämällä sähkö- ja elektroniikkaromut.

Älä hävitä merkillä merkittyjä kodinkoneita kotitalousjätteen mukana. Palauta tuote paikalliseen kierrätyskeskukseen tai ota yhteyttä paikalliseen viranomaiseen.

Velkommen til AEG! Takk for at du valgte produktet vårt.



Få råd om bruk, brosjyrer, hjelp til feilsøking, og informasjon om service og reparasjon:
www.aeg.com/support

Med forbehold om endringer.

INNHold

| | |
|---|----|
| 1. SIKKERHETSINFORMASJON..... | 25 |
| 2. SIKKERHETSANVISNINGER..... | 27 |
| 3. BETJENINGSPANEL..... | 29 |
| 4. DAGLIG BRUK..... | 30 |
| 5. HJELP OG TIPS..... | 31 |
| 6. PLEIE OG RENGJØRING..... | 32 |
| 7. FEILSØKING..... | 32 |
| 8. TEKNISKE DATA..... | 34 |
| 9. INFORMASJON FOR TESTINSTITUTTER..... | 35 |
| 10. BESKYTTELSE AV MILJØET..... | 35 |

1. ⚠ SIKKERHETSINFORMASJON

Les medfølgende instruksjoner grundig før du installerer og bruker apparatet. Produsenten er ikke ansvarlig for personskader eller andre skader som følge av feilaktig montering eller bruk. Hold alltid instruksjonene på et trygt og tilgjengelig sted for fremtidig referanse.

1.1 Sikkerhet for barn og utsatte mennesker

- Dette produktet kan brukes av barn fra 8 år og oppover og personer med reduserte fysiske, sensoriske eller mentale evner eller manglende erfaring og kunnskap, dersom de får tilsyn eller instruksjoner om bruken av produktet på en sikker måte, og forstår farene som er involvert. Barn i alderen 3 til 8 år og personer med svært omfattende og komplekse funksjonshemninger har lov til å laste og lesse av produktet forutsatt at de har fått ordentlig instruksjon. Barn yngre enn 3 år må holdes på avstand fra produktet med mindre de er under tilsyn til enhver tid.

- Barn bør være under oppsyn for å sikre at de ikke leker med produktet.
- Rengjøring og vedlikehold av produktet skal ikke utføres av barn.
- Oppbevar all emballasje utilgjengelig for barn og kast den på riktig måte.

1.2 Generell sikkerhet

- Dette produktet er kun for oppbevaring av mat og drikke.
- Dette produktet er beregnet for bruk innendørs.
- Dette produktet kan brukes på kontorer, hotellrom, rom for bed & breakfast, gårdsgjestehus og andre lignende steder hvor slik bruk ikke overstiger (gjennomsnittlige) bruksnivåer for husholdningsrom.
- Følg disse instruksjonene for å unngå kontaminering av mat:
 - ikke åpne døren i lengre perioder;
 - rengjør regelmessig tilgjengelige dreneringssystemer og overflater som kan komme i berøring med matvarer;
- ADVARSEL: Påse at ventilasjonsåpninger ikke blokkeres i produktets skap eller i innebygde konstruksjoner.
- ADVARSEL: Bruk ikke mekaniske enheter eller andre metoder for å akselerere avfrostingsprosessen unntatt de som anbefales av produsenten.
- ADVARSEL: Ikke ødelegg kjølekretsen.
- ADVARSEL: Bruk ikke elektriske produkter inne i oppbevaringshyllene på produktet, med mindre de er av den typen som anbefales av produsenten.
- Bruk ikke vannspray og damp for å rengjøre produktet.
- Rengjør produktet med en fuktet myk klut. Bruk kun nøytrale vaskemidler. Du må aldri bruke skurende oppvaskmidler, skuresvamper, løsemidler eller metallgjenstander.
- Når kjøleskapet blir stående tomt i en lengre periode, bør du slå det av, avrime det, rengjøre det, tørke det og la

døren bli stående oppe slik at det ikke dannes mugg i produktet.

- Oppbevar ikke eksplosive stoffer som aerosolbeholdere med brennbart drivstoff i dette produktet.
- Hvis strømkabelen blir skadet, må den skiftes av produsenten, autorisert servicesenter eller annen kvalifisert person for å unngå risiko.

2. SIKKERHETSANVISNINGER

2.1 Montering

ADVARSEL!

Installering må kun foretas av en kvalifisert person.

- Fjern all emballasje.
- Ikke monter eller bruk et skadet produkt.
- Bruk ikke apparatet før du installerer det i en innebygget enhet med hensyn til sikkerhet.
- Følg de separate instruksjonene for montering av produktet og omhengsling av dører som er tilgjengelig på nettstedet vårt.
- Vær alltid forsiktig når du flytter produktet. Det er tungt. Bruk alltid vernebriller og lukket føttøy.
- Påse at luft kan sirkulere fritt rundt produktet.
- Ved første installering eller etter omhengsling av døren, vent minst 4 timer før du kobler til strømtilførselen. Dette gjør at oljen kan renne tilbake i kompressoren.
- Før du gjør noe med produktet (for eksempel omhengsling av døren), fjern støpselet fra stikkkontakten.
- Ikke monter produktet i nærheten av radiatorer eller komfyrer, ovner eller platetopper, med mindre noe annet er spesifisert i installasjonsinstruksjonene.
- Utsett ikke produktet for regn.
- Ikke installer produktet hvor det kan bli utsatt for direkte sollys.
- Installer ikke produktet på meget fuktige eller kalde steder.
- Når du flytter produktet, løft det i forkant for å unngå riper på gulvet.

- Beskytt gulvet mot riper når du omhengsler produktets dør.

2.2 Elektrisk tilkobling

ADVARSEL!

Fare for brann og elektrisk støt.

ADVARSEL!

Når du plasserer produktet, må du sørge for at kabelen ikke er i klem eller skadet.

ADVARSEL!

Bruk ikke multi-plugg-adaptere og skjøteledninger.

- Kontroller at parameterne på typeskiltet er kompatible med de elektriske spesifikasjonene i strømforsyningen.
- Produktet må være jordet.
- Bruk alltid en korrekt montert, jordet stikkontakt.
- Hvis stikkkontakten for strømtilførselen i huset ikke er jordet, må du koble produktet til en separat jording i samsvar med gjeldende forskrifter. Kontakt en kvalifisert elektriker.
- Sørg for at elektriske komponenter (f.eks. støpsel, nettkabel, kompressor) ikke blir påført skade. Kontakt det autoriserte servicesenteret eller en elektriker for å skifte ut de elektriske komponentene.
- Strømkabelen må være under nivået til støpselet.
- Ikke sett støpselet i stikkkontakten før monteringen er fullført. Påse at det er tilgang til stikkkontakten etter monteringen.

- Ikke trekk i kabelen for å koble fra produktet. Trekk alltid i selve støpselet.

2.3 Bruk

ADVARSEL!

Fare for skade, brannskader, elektrisk støt eller brann.



Produktet inneholder brennbare gasser, isobutan (R600a), naturgass med liten innvirkning på miljøet. Vær forsiktig så du ikke forårsaker skade på kjølemiddelkretsen som inneholder isobutan.

- Produktets spesifikasjoner må ikke endres.
- All bruk av innbygningsproduktet som frittstående er strengt forbudt.
- Dette produktet er beregnet til bruk ved omgivelsestemperatur fra 10°C til 43°C. Det angitte temperaturområdet garanterer riktig bruk av produktet.
- Ikke sett elektriske produkter (f.eks. iskremmaskiner) i produktet med mindre de er oppgitt av produsenten.
- Hvis det skulle oppstå skade på kjølemiddelkretsen, må du sørge for at det ikke er flammer og antenningskilder i rommet. Ventiler rommet.
- Ikke la varme gjenstander komme i kontakt med plastdelene på produktet.
- Ikke legg flytende drikker som brus og saft eller lignende i fryseren. Dette vil skape trykk på drikkebeholderen.
- Ikke oppbevar brannfarlig gass og væske i produktet.
- Legg ikke brennbare produkter, eller gjenstander som er fuktet med brennbare vesker, inn i eller i nærheten av produktet.
- Ikke berør kompressoren eller kondensatoren. De er varme.
- Ikke ta ut eller berør gjenstander fra fryseseksjonen hvis hendene er våte eller fuktige.
- Ikke frys mat som har vært tint tidligere.
- Følg oppbevaringsinstruksjonene på emballasjen for frossen mat.
- Pakk maten i plast eller i en beholder før du setter maten i fryseskapet.
- Ikke la mat komme i kontakt med de indre veggene i produktrommene.

2.4 Pleie og rengjøring

ADVARSEL!

Fare for personskade eller skade på produktet.

- Slå av produktet og trekk støpselet ut av stikkkontakten før rengjøring og vedlikehold.
- Dette produktet inneholder hydrokarboner i kjøleenheten. Vedlikehold og etterfylling av enheten må kun foretas av en kvalifisert person.

2.5 Service

- Kontakt et autorisert servicesenter for å reparere produktet. Bruk kun originale reservedeler.
- Vær oppmerksom på at reparasjon på egen hånd eller ikke-profesjonell reparasjon kan ha sikkerhetsmessige konsekvenser og kan ugyldiggjøre garantien.
- Følgende reservedeler er tilgjengelige i minst 7 år etter at modellen er avviklet: termostater, temperatursensorer, kretskort, lyskilder, dørhåndtak, dørhengsler, skuffer og kurver. Dørpakninger er tilgjengelige i minst 10 år etter at modellen er avviklet. Varigheten kan være lengre i ditt land. For mer informasjon, besøk vår hjemmeside.
- Vær oppmerksom på at noen av disse reservedelene bare er tilgjengelige for profesjonelle reparatører, og at ikke alle reservedeler er relevante for alle modeller.

2.6 Avfallsbehandling

ADVARSEL!

Fare for skade eller kvelning.

- Koble produktet fra strømmen.
- Kutt av strømkabelen og kast den.
- Fjern døren for å forhindre at barn og dyr blir stengt inne i produktet.
- Kjølemiddelkretsen og isolasjonsmaterialet til dette produktet er ozon-vennlig.
- Isolasjonsskummet inneholder brennbare gasser. Kontakt kommunen din for

informasjon om hvordan du kaster produktet på en riktig måte.

- Ikke forårsak skade på den delen av kjøleenheten som er nær varmeveksleren.

3. BETJENINGSPANEL

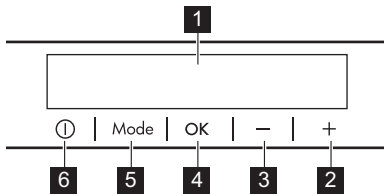

- 1 Display
- 2 Knapp for høyere temperatur
- 3 Knapp for lavere temperatur

3.1 Display

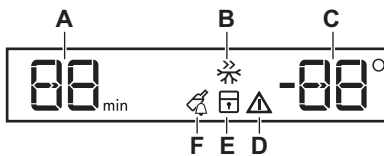

3.2 Slå på/av

Slik slår du på produktet

1. Sett støpselet inn i stikkontakten.
2. Trykk på ON/OFF hvis displayet er av. Temperaturindikatorene viser den innstilte standardtemperaturen.

Hvis "dEMo" vises på displayet, referer til «Feilsøking».

Slå av

1. Trykk på ON/OFF for 3 s. Displayet slås av.
2. Trekk støpselet ut av stikkontakten.

3.3 Temperaturregulering

Trykk på temperaturregulatorene for å angi produktets temperatur.

Temperaturområdet kan variere mellom -15°C og -24°C for fryser (anbefalt -18°C).

- 4 OK
- 5 Mode
- 6 ON/OFF

Det er mulig å endre den forhåndsdefinerte lyden for knapper ved å holde inne Mode-knappen og knappen for senking av temperatur samtidig i et par sekunder. Endringen kan gjøres om.

- A. Tidtakerindikator
- B. Frostmatic-funksjon
- C. Indikator for temperatur
- D. Alarmindikator
- E. ChildLock-funksjon
- F. DrinksChill-funksjon

Temperaturindikatorene viser den innstilte temperaturen.



Den angitte temperaturen nås innen 24 t.

Den innstilte temperaturen forblir lagret ved eventuelle strømbrudd.

3.4 Frostmatic-funksjon

Frostmatic-funksjonen brukes til å utføre forhåndsfrysing og hurtigfrysing etter hverandre i fryserommet. Denne funksjonen fremskynder frysingen av fersk mat og beskytter matprodukter som allerede oppbevares fra å varmes.



For å fryse fersk mat, aktiver funksjonen minst 24 t før maten plasseres for å fullføre forhåndsfrysing.

1. Trykk på Mode-knappen til Frostmatic-indikatoren blinker for å aktivere denne funksjonen.

2. Trykk på OK-knappen for å bekrefte. Frostmatic-indikatoren tennes. Denne funksjonen stopper automatisk etter 52 t.

Gjenta prosedyren eller velg en annen temperatur for å deaktivere funksjonen.

3.5 ChildLock-funksjon

Aktiver ChildLock-funksjonen hvis du vil låse knappene og hindre utilsiktet betjening.

1. Trykk på Mode til tilsvarende ikon vises. ChildLock-indikatoren blinker.

2. Trykk på OK for å bekrefte.

ChildLock Indikatoren vises.

Gjenta prosedyren til ChildLock-indikatoren slås av for å deaktivere ChildLock-funksjonen.

3.6 DrinksChill-funksjon

DrinksChill.funksjonen angir en akustisk alarm til ønsket tid.

1. Trykk på Mode inntil DrinksChill-indikatoren blinker.

Timeren viser den angitte verdien (30 min) i noen sekunder.

2. Trykk på Timer-regulatoren for å endre den angitte verdien fra 1 til 90 min.

3. Trykk på OK for å bekrefte.

DrinksChill-indikatoren tennes.

Timeren begynner å blinke (min).

Når nedtellingen er ferdig, blinker «0 min»-indikatoren og det alarmen høres. Trykk på OK for å skru av lyden og deaktivere funksjonen.

Gjenta prosedyren for å slå av funksjonen.



Du kan endre tiden under eller på slutten av nedtellingen. Trykk på knappen for temperatur kaldere eller temperatur varmere.

3.7 Alarm ved høy temperatur

Når temperaturen i fryseseksjonen er for høy, blinker alarmen og fryser-temperaturindikatoren og lyden er på.

Trykk på en hvilken som helst knapp for å deaktivere alarmen og slå lyden av.

Fryserens temperaturindikator viser den høyest oppnådde temperaturen i noen sekunder, og viser deretter stilt temperaturen på nytt.



Alarmindikatoren fortsetter å blinke inntil normale forhold gjenoprettes. Lyden slås av automatisk etter 1 Time.

3.8 Dør åpen-alarm

Hvis fryserdøren blir stående åpen i cirka 90 s, er lyden på og alarmindikatoren blinker.

Alarmen stopper etter at døren lukkes. Trykk på hvilken som helst knapp for å slå lyden av.



Hvis du ikke trykker på noen knapp, slås lyden av etter 1 Time.

4. DAGLIG BRUK

4.1 Frysing av fersk mat

Bruk fryserseksjonen for frysing av fersk mat, og oppbevaring av frossen og dypfrost mat over lengre tid.

Aktiver Frostmatic-funksjonen minst 24 t før maten som skal fryses legges i fryseseksjonen.

Oppbevar den ferske maten jevnt fordelt i det første rommet eller skuffen fra toppen.

Ikke overskrid maks. mengde mat som kan fryses uten å tilsette annen fersk mat innen 24 t (referer til typeskiltet).

Når fryseprosessen er fullført, går produktet automatisk tilbake til forrige temperaturinnstilling (se «Frostmatic-funksjon»).

For mer informasjon, referer til «Tips til frysing».

4.2 Oppbevaring av frossen mat

Når du aktiverer produktet for første gang eller etter en periode der det ikke har vært i bruk, aktiver Frostmatic-funksjonen minst 3 t før du legger produktene inn i fryserseksjonen.

For å oppbevare store mengder mat, fjern skuffene og plasser maten direkte på hyllene, minst 15 mm vekk fra døren.

FORSIKTIG!

Hvis strømmen har vært av lenger enn verdien som vises på typeskiltet under «stigningstid», må den tinte maten forbrukes umiddelbart. Se «Alarm ved høy temperatur».

5. HJELP OG TIPS

5.1 Tips for strømsparing

- Den opprinnelige konfigurasjonen sikrer den mest effektive bruken av energi.
- Døren må ikke åpnes for ofte eller stå åpen lengre enn nødvendig.
- Jo kaldere temperaturinnstilling, jo høyere strømforbruk.
- Ikke dekk ventilasjonsristene eller -hullene.

5.2 Tips til frysing

- Ikke frys flasker eller bokser med væsker, spesielt drikkevarer som inneholder karbondioksid. De kan eksplodere under frysing.
- Ikke sett varm mat i fryserommet.
- Ikke plasser fersk, ufroyst mat rett ved siden av allerede frossen mat.
- Ikke spis isterninger, vannis eller iskrem like etter at du har tatt dem ut av fryseren for å unngå frostskafer.
- Ikke frys tint mat på nytt.

5.3 Tips for oppbevaring av frossen mat

- Fryserseksjonen er merket med .
- En god temperaturinnstilling som sikrer konservering av frosne matvarer er en temperatur under eller lik -18 °C.
- Høyere temperaturinnstilling inne i produktet kan føre til kortere holdbarhet.
- Hele fryserseksjonen er egnet for lagring av frosne matvarer.

- La det være nok plass rundt maten slik at luften kan sirkulere fritt.

5.4 Holdbarhetstid

| Matvaretype | Holdbarhet (måneder) |
|-------------------------------------|----------------------|
| Brød | 3 |
| Frukt (unntatt sitrus) | 6 - 12 |
| Grønnsaker | 8 - 10 |
| Rester uten kjøtt | 1 - 2 |
| Meieriprodukter: | |
| Smør | 6 - 9 |
| Mykost (f.eks. mozzarella) | 3 - 4 |
| Hard ost (f.eks. parmesan, cheddar) | 6 |
| Sjømat: | |
| Fet fisk (f.eks. laks, makrell) | 2 - 3 |
| Mager fisk (f.eks. torsk, flyndre) | 4 - 6 |
| Reker | 12 |
| Blåskjell og skjell uten skall | 3 - 4 |
| Kokt fisk | 1 - 2 |
| Kjøtt: | |
| Fjærkre | 9 - 12 |
| Storfekjøtt | 6 - 12 |
| Svinekjøtt | 4 - 6 |

| Matvaretype | Holdbarhet (måneder) |
|-------------|----------------------|
| Lammekjøtt | 6 - 9 |
| Pølse | 1 - 2 |

| Matvaretype | Holdbarhet (måneder) |
|------------------|----------------------|
| Skinke | 1 - 2 |
| Rester med kjøtt | 2 - 3 |

6. PLEIE OG RENGJØRING

ADVARSEL!

Se kapitlene som omhandler sikkerhet.

6.1 Rengjøre innsiden

Før første gangs bruk må du rengjøre interiøret og alt tilbehør med lunkent vann og nøytral såpe, og deretter tørke det.

FORSIKTIG!

Tilbehøret og deler av produktet er ikke egnet for vask i oppvaskmaskin.

6.2 Periodisk rengjøring

Rengjør utstyret regelmessig:

- Rengjør innsiden og tilbehøret med lunkent vann og litt nøytral såpe. Skyll og tørk av dem.
- Tørk av dørpakningene regelmessig.

6.3 Avriming av fryseren

FORSIKTIG!

Ikke bruk skarpe metallredskaper til å skrape is av fordampere.
Bruk kun tilbehør anbefalt for av produsenten for å tine raskere.



Still inn en lavere temperatur ca. 12 t før avriming.

Det er normalt at et tynt lag med frost dannes på fryserhyllene og rundt det øverste rommet. Avrim fryseren når laget av rim har blitt ca. 3–5 mm tykt.

1. Slå av og koble fra apparatet.
2. Ta ut lagret mat.
3. La døren stå åpen og beskytt gulvet fra avrimingsvannet.
4. Sett en bolle med varmt vann inn i fryseren for å få avrimingsprosessen til å gå raskere.
5. Tørk innsiden etter avriming.
6. Slå på produktet. Steng døren.
7. Sett den laveste temperaturen på minst 3 t før du setter maten tilbake i fryserrommet.

6.4 Perioder uten bruk

Når produktet ikke brukes i lange perioder, ta følgende forholdsregler:

1. Koble produktet fra strømforsyningen.
2. Fjern alle matvarer.
3. Avrim produktet.
4. Rengjør produktet og alt tilbehør.
5. La døren stå åpen for å hindre at det danner seg ubehagelig lukt.



7. FEILSØKING

ADVARSEL!

Se kapitlene som omhandler sikkerhet.

7.1 Hva må gjøres, hvis...

| Problem | Mulig årsak | Løsning |
|---|---|---|
| Produktet fungerer ikke. | Produktet er slått av. | Slå på produktet. |
| | Støpslet er ikke tilkoblet stikkkontakten på riktig måte. | Koble støpslet til stikkkontakten på riktig måte. |
| Produktet støyer unormalt. | Stikkkontakten er ikke spenningsførende. | Koble et annet produkt til stikkkontakten. Kontakt en kvalifisert elektriker. |
| | Produktet står ikke stødig. | Kontroller at produktet står stabilt. |
| Akustisk eller visuell alarm er på. | Skapet er nettopp slått på. | Referer til «Alarm ved høy temperatur» eller «Dør åpen-alarm». |
| | Temperaturen i produktet er for høy. | Referer til «Alarm ved høy temperatur» eller «Dør åpen-alarm». |
| | Døren er åpen. | Lukk døren. |
| Kompressoren går kontinuerlig. | Temperaturen er feil innstilt. | Referer til kapittelet «Betjeningspanel». |
| | For mye mat blir lagt inn samtidig. | Vent noen timer og kontroller temperaturen igjen. |
| | Romtemperaturen er for høy. | Referer til kapittelet «Installering». |
| | Maten som ble lagt i produktet er for varm. | La matvarer avkjøle seg til romtemperatur før du legger dem inn. |
| | Døren er ikke skikkelig stengt | Referer til «Lukke døren»-delen. |
| | Frostmatic-funksjonen er slått på. | Referer til avsnittet «Frostmatic-funksjon». |
| Kompressoren starter ikke med en gang etter at du har trykket på «Frostmatic», eller etter at temperaturen er endret. | Kompressoren starter etter en stund. | Dette er normalt, det har ikke oppstått noen feil. |
| Døren står ikke på linje eller forstyrrer ventilasjonsgitteret. | Produktet står ikke i vater. | Se monteringsinstruksjonene. |
| Det er vanskelig å åpne døren. | Du prøvde å åpne døren like etter at du stengt den. | Vent noen sekunder før du åpner døren på nytt. |
| Det er for mye rim og is. | Døren er ikke skikkelig stengt | Referer til «Lukke døren»-delen. |
| | Pakningen er deformert eller skitten. | Referer til «Lukke døren»-delen. |
| | Maten er ikke pakket inn riktig. | Pakk inn maten riktig. |
| | Temperaturen er feil innstilt. | Referer til kapittelet «Betjeningspanel». |
| | Produktet er fullt og er satt til laveste temperatur. | Still inn en høyere temperatur. Referer til kapittelet «Betjeningspanel». |
| | Temperaturen i produktet er for lav og omgivelsestemperaturen er for høy. | Still inn en høyere temperatur. Referer til kapittelet «Betjeningspanel». |

| Problem | Mulig årsak | Løsning |
|--|--|--|
| Det renner vann på gulvet. | Smeltevannets utløp er ikke koblet til fordamperbrettet over kompressoren. | Fest smeltevannsutløpet til fordamperbrettet. |
| Temperaturen kan ikke stilles inn. | Frostmatic-funksjonen er slått på. | Slå av Frostmatic-funksjonen manuelt, eller vent til den deaktiveres automatisk. Se avsnittet «Frostmatic-funksjonen». |
| Temperaturen i produktet er for lav/for høy. | Temperaturen er ikke riktig innstilt. | Still inn en høyere/lavere temperatur. |
| | Døren er ikke skikkelig stengt. | Referer til avsnittet «Lukke døren». |
| | Maten er for varm. | La maten avkjøles før oppbevaring. |
| | For mye mat oppbevares samtidig. | Oppbevar færre matvarer av gangen. |
| | Tykkelsen på rimet er større enn 4-5 mm. | Avrim produktet. |
| | Døren har blitt åpnet for ofte. | Åpne døren kun om nødvendig. |
| | Frostmatic-funksjonen er slått på. | Referer til avsnittet «Frostmatic-funksjon». |
| | Det er ingen sirkulasjon av kald luft i produktet. | Sørg for sirkulasjon av kald luft i produktet. Referer til kapittelet «Hjelp og tips». |
| DEMO vises også på displayet. | Produktet er i demo-modus. | Trykk og hold OK -knappen inne i ca. 10 s til du hører en lang lyd og displayet slås av en kort stund. |
|  eller  vises  i stedet for tall på temperaturdisplayet. | Problem med temperatursensoren. | Kontakt et autorisert servicesenter. Kjølesystemet fortsetter å holde matvarene kalde, men det vil ikke være mulig å justere temperaturen. |



Ta kontakt med servicesenteret hvis feilen fortsetter.

7.2 Lukke døren

1. Rengjør dørpakningene.

2. Se installasjonsinstruksjonene for å justere døren.
3. Kontakt det autoriserte serviceverkstedet for å skifte ut de defekte dørpakningene.

8. TEKNISKE DATA

Tekniske data finner du på typeskiltet på innsiden av produktet og på energietiketten.

QR-koden på energietiketten som fulgte med produktet, gir en nettkobling til informasjonen som er relatert til ytelsen av dette produktet i EU EPREL-databasen. Oppbevar

energietiketten som referanse sammen med denne instruksjonsmanualen samt alle andre dokumenter som fulgte med produktet.

Det er også mulig å finne den samme informasjonen i EPREL med koblingen <https://eprel.ec.europa.eu> og modellnavnet,

samt produktnummeret som du finner på typeskiltet til produktet.

Se koblingen www.theenergylabel.eu for detaljert informasjon om energietiketten.

9. INFORMASJON FOR TESTINSTITUTTER

Montering og forberedelse av produkt for enhver EcoDesign-kontroll skal være i samsvar med EN 62552 (EU). Ventilasjonskrav, luftspalter og minste avstand bak skal være som angitt i denne

bruksanvisningen i kapittel Installering. Kontakt produsenten for ytterligere informasjon, inkludert lasteplaner.

10. BESKYTTELSE AV MILJØET

Resirkuler materialer som er merket med symbolet . Legg emballasjen i riktige beholdere for å resirkulere det. Bidrar til å beskytte miljøet, menneskers helse og for å resirkulere avfall av elektriske og elektroniske produkter. Ikke kast produkter som er merket

med symbolet  sammen med husholdningsavfallet. Produktet kan leveres der hvor tilsvarende produkt selges eller på miljøstasjonen i kommunen. Kontakt kommunen for nærmere opplysninger.

Välkommen till AEG! Tack för att du har valt en av våra produkter.



Få tips om användning, broschyrer, felsökning, service- och reparationsinformation:
www.aeg.com/support

Med reservation för ändringar.

INNEHÅLL

| | |
|--------------------------------------|----|
| 1. SÄKERHETSINFORMATION..... | 36 |
| 2. SÄKERHETSINSTRUKTIONER..... | 38 |
| 3. KONTROLLPANEL..... | 40 |
| 4. DAGLIG ANVÄNDNING..... | 41 |
| 5. RÅD OCH TIPS..... | 42 |
| 6. UNDERHÅLL OCH RENGÖRING..... | 43 |
| 7. FELSÖKNING..... | 43 |
| 8. TEKNISKA DATA..... | 45 |
| 9. INFORMATION FÖR TESTINSTITUT..... | 46 |
| 10. MILJÖSKYDD..... | 46 |

1. ⚠ SÄKERHETSINFORMATION

Läs noga de bifogade instruktionerna före installation och användning av produkten. Tillverkaren är inte ansvarig för eventuella personskador eller andra skador som uppkommit som ett resultat av felaktig installation eller användning. Förvara alltid bruksanvisningen på en säker och tillgänglig plats för framtida bruk.

1.1 Säkerhet för barn och personer med funktionsnedsättning

- Denna produkt kan användas av barn från 8 års ålder och uppåt, och av personer med nedsatt fysisk, sensorisk eller mental förmåga, samt personer med bristande erfarenhet och kunskap om de övervakas eller instrueras om hur produkten används på ett säkert sätt och förstår de risker som är förknippade med användningen. Barn mellan 3 och 8 år och personer med väldigt svåra och komplexa funktionsnedsättningar får fylla på och tömma maskinen,

förutsatt att de har fått rätt instruktioner. Barn under 3 år ska inte vistas i närheten av produkten utan ständig uppsikt.

- Barn ska hållas under uppsikt så att de inte leker med produkten.
- Barn får inte utföra rengöring och underhåll av produkten utan uppsikt.
- Håll allt förpackningsmaterial utom räckhåll för barn och kassera det på lämpligt sätt.

1.2 Allmän säkerhet

- Denna produkt är endast avsedd för förvaring av mat och dryck.
- Denna produkt är avsedd för enskilt hushållsbruk inomhus.
- Produkten kan användas i kontor, hotellrum, gårdsgästhus och liknande boenden där sådan användning inte innebär att genomsnittlig hushållsförbrukning överskrids.
- För att undvika kontaminering av livsmedel respektera följande instruktioner:
 - låt inte dörren vara öppen längre stunder,
 - rengör regelbundet ytor som kan komma i kontakt med mat samt åtkomliga dräneringssystem,
- **WARNING!** Se till att ventilationsöppningarna i maskinens hölje eller inbyggda struktur inte blockeras.
- **WARNING!** Använd inga mekaniska verktyg eller andra medel för att påskynda upptiningsprocessen utöver de som rekommenderas av tillverkaren.
- **WARNING!** Var noga med att inte skada kylkretsen.
- **WARNING!** Använd inga elektriska produkter inne i förvaringsutrymmena såvida de inte är av en typ som rekommenderas av tillverkaren.
- Använd inte vattenspray och ånga för att rengöra produkten.
- Rengör produkten med en våt mjuk trasa. Använd bara neutrala rengöringsmedel. Använd inte slipande produkter, repande rengöringstussar, lösningsmedel eller metallföremål.

- När produkten är tom under en längre tid ska den stängas av, avfrostas, rengöras, torkas och dörren ska lämnas öppen för att förhindra att mögel utvecklas i produkten.
- Förvara inte explosiva ämnen som t.ex. sprayburkar med lättantändligt bränsle i den här produkten.
- Om nätsladden är skadad måste den bytas av tillverkaren, tillverkarens auktoriserade servicecenter eller personer med motsvarande utbildning, för att undvika fara.

2. SÄKERHETSINSTRUKTIONER

2.1 Installation

VARNING!

Endast en behörig person får installera den här produkten.

- Avlägsna allt förpackningsmaterial.
- Installera eller använd inte en skadad produkt.
- Av säkerhetsskäl, använd inte produkten innan den installeras i den inbyggda strukturen.
- Följ de separata instruktionerna för installation av produkten och omhängning av dörren som finns på vår webbplats.
- Var alltid försiktig när produkten rör sig eftersom den är tung. Använd alltid skyddshandskar och täkta skor.
- Säkerställ att luft kan cirkulera runt produkten.
- Vid första installationen, eller om dörren har hängts om, vänta minst 4 timmar innan du ansluter produkten till nätspänning. Detta för att oljan ska rinna tillbaka i kompressorn.
- Innan du utför något underhåll på produkten (t ex hänger om dörren), dra ur stickkontakten från vägguttaget.
- Installera inte produkten i närheten av element eller spisar, ugnar eller hällar, såvida inte annat anges i installationsanvisningarna.
- Produkten får inte utsättas för regn.
- Installera inte produkten där den kan utsättas för direkt solljus.
- Installera inte produkten på platser som är mycket fuktiga eller kalla.

- När du flyttar produkten ska du lyfta den i framkanten för att undvika att repa golvet.
- Skydda golvet från repor när du hänger om dörren.

2.2 Elanslutning

VARNING!

Risk för brand och elektriska stötar.

VARNING!

När du sätter in din produkt, se till att elsladden inte kommer under produkten eller skadas.

VARNING!

Använd inte grenuttag eller förlängningskablar.

- Se till att de parametrarna på märkskylten överensstämmer med elnätets elektricitet.
- Produkten måste jordas.
- Använd alltid ett korrekt installerat, stötsäkert och jordat eluttag.
- Om nätspänningsmatningen inte är jordad, anslut produkten till en separat jordning enligt gällande bestämmelser. Rådfråga en kvalificerad elektriker för att göra detta.
- Se till att du inte skadar de elektriska komponenterna (t.ex. stickkontakten, nätkabeln och kompressorn). Kontakta det auktoriserade servicecentret eller en elektriker för att byta de elektriska komponenterna.
- Nätkabeln måste alltid vara under elkontakten.

- Anslut stickkontakten till eluttaget först vid slutet av installationen. Kontrollera att stickkontakten är åtkomlig efter installationen.
- Dra inte i anslutningsladden för att koppla bort produkten från eluttaget. Ta alltid tag i stickkontakten.

2.3 Använd

WARNING!

Risk för skador, brännskador eller elstötar föreligger.



Produkten innehåller brandfarlig gas, isobutan (R600a), en naturgas med hög miljökompatibilitet. Var försiktig så att du inte skadar kylkretsen som innehåller isobutan.

- Ändra inte produktens specifikationer.
- All användning av den inbyggda produkten för separat funktion är strängt förbjuden.
- Denna produkt är avsedd att användas vid omgivande temperatur från 10°C till 43°C. Angivet temperaturintervall garanterar att produkten fungerar korrekt.
- Placera inte elektriska produkter (t.ex. glassmaskiner) i produkten såvida de inte anges av tillverkaren.
- Om kylkretsen skadas, så se till att inga flammor eller antändningskällor förekommer i rummet. Ventilera rummet.
- Låt inte heta föremål vidröra plastdelarna i produkten.
- Lägg inte läskedrycker i frysacket. Detta skapar tryck i dryckesbehållaren.
- Förvara inte brandfarliga gaser och vätskor i produkten.
- Placera inte brandfarliga produkter eller föremål som är våta med brandfarliga produkter i, i närheten av eller på produkten.
- Vidrör inte kompressorn eller kondensorn. De är heta.
- Se till att aldrig avlägsna eller vidröra föremål från frysacket med våta eller fuktiga händer.
- Frys inte mat på nytt om den har tinats.
- Följ förvaringsanvisningarna på förpackningen till den frysta maten.
- Lägg maten i påse eller förvaringsburk innan du lägger det i frysacket.

- Låt inte matvaror komma i kontakt med produktens invändiga komponenter.

2.4 Underhåll och rengöring

WARNING!

Risk för personskador eller skador på produkten.

- Stäng av produkten och koppla bort den från eluttaget innan underhåll.
- Denna produkt innehåller kolväten i kylaggregatet. Endast behöriga personer får utföra underhåll och påfyllning av enheten.

2.5 Service

- Kontakta ett auktoriserat servicecenter för reparation av produkten. Använd endast originalreservdelar.
- Observera att reparationer som utförs själv eller på ett icke fackmannamässigt sätt kan få säkerhetsmässiga konsekvenser och kan upphäva garantin.
- Följande reservdelar kommer att finnas tillgängliga i minst 7 år efter att modellen har slutat att tillverkas: termostater, temperaturgivare, kretskort, ljuskällor, dörrhandtag, dörrgångjärn, plåtar och korgar. Tätningslister till dörren kommer att finnas tillgängliga i 10 år efter att modellen har slutat att tillverkas. Det kan hända att de finns tillgängliga under längre tid i ditt land. För ytterligare information, besök vår webbplats.
- Observera att vissa av dessa reservdelar endast är tillgängliga för professionella reparatörer och att inte alla reservdelar är relevanta för alla modeller.

2.6 Avfallshantering

WARNING!

Risk för personskador eller kvävning föreligger.

- Koppla loss produkten från eluttaget.
- Klipp av strömkabeln och kassera den.
- Ta bort locket för att hindra att barn eller djur stängs in inuti produkten.
- Kylkretsen och isoleringsmaterialet i den här produkten är "ozonvänliga".

- Isoleringsmaterialet innehåller brandfarlig gas. Kontakta kommunen för information om hur produkten kasseras korrekt.

- Orsaka inte skada på den delen av kylenheten som är nära värmeväxlaren.

3. KONTROLLPANEL

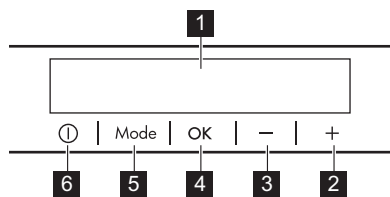

- 1** Display
- 2** Knapp för varmare temperatur

3.1 Display

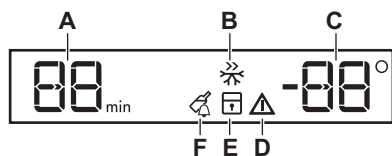

3.2 Avstängning

Sätta på

- Anslut stickkontakten i eluttaget.
- Tryck på ON/OFF-knappen om displayen är avstängd. Temperaturindikatorerna visar den inställda standardtemperaturen.

Om "dEMo" visas på displayen, se "Felsökning".

Avstängning

- Tryck på ON/OFF under 3 sek. Displayen stängs av.
- Koppla bort produkten från eluttaget.

3.3 Temperaturreglering

Tryck på temperaturknapparna för att ställa in produktens temperatur.

Temperaturen kan variera mellan -15°C och i -24°C kylskåpet (rekommenderas -18°C).

- 3** Knapp för kallare temperatur
- 4** OK
- 5** Mode
- 6** ON/OFF

Förinställda knappljud kan ändras genom att samtidigt trycka på Mode och knappen för kallare temperatur i några sekunder. Ändringen kan återställas.

- A.** Timer-indikator
- B.** Frostmatic-funktion
- C.** Temperaturindikator
- D.** Larmindikator
- E.** ChildLock-funktion
- F.** DrinksChill-funktion

Temperaturindikatorerna visar den inställda temperaturen.



Den inställda temperaturen uppnås inom 24 t.

Den inställda temperaturen förblir sparad efter ett strömavbrott.

3.4 Frostmatic-funktionen

Frostmatic-funktionen används för att förhandsfrysa och snabbfrysa i en följd i frysacket. Den här funktionen påskyndar infrysningen av färsk mat och skyddar mat som redan förvaras mot uppvärmning.



För att frysa in färsk mat, aktivera funktionen minst 24 t timmar innan du ställer in matvarorna för att slutföra infrysningen.

1. Tryck på Mode -knappen tills dess att Frostmatic-indikatorn blinkar för att aktivera denna funktion.
2. Tryck på OK-knappen för att bekräfta. Frostmatic-indikatorn tänds. Denna funktion stängs av automatiskt efter 52 t.

Upprepa proceduren eller välj en annan temperatur för att inaktivera funktionen.

3.5 ChildLock-funktion

Aktivera ChildLock-funktionen för att låsa knapparna så att de inte används oavsiktligt.

1. Tryck på Mode tills motsvarande symbol visas.

Indikatorn ChildLock blinkar.

2. Tryck på OK för att bekräfta.

Indikatorn ChildLock visas.

För att ChildLockavaktivera funktionen, upprepa proceduren tills ChildLockindikatorn släcks.

3.6 DrinksChill-funktionen

DrinksChill Funktionen ställer in ett aukustiskt larm vid önskad tidpunkt.

1. Tryck på Mode -knappen tills dess att DrinksChill-indikatorn blinkar.

Timern visar det inställda värdet (30 min) under några sekunder.

2. Tryck på timerkontrollen för att ändra det inställda värdet från 1 till 90 min.

3. Tryck på OK för att bekräfta.

DrinksChill-indikatorn tänds.

Timern börjar blinka (min).

När nedräkningen är över blinkar "0 min" indikatorn "0 min" och ett ljudlarm hörs. Tryck på OK för att stänga av ljudet och inaktivera funktionen.

Upprepa proceduren för att stänga av funktionen.



För att ändra tiden för nedräkning eller för att avsluta funktionen. Tryck på knappen för varmare eller kallare temperatur för att ställa in önskad temperatur.

3.7 Larm för hög temperatur

När temperaturen i frysfacket är för hög blinkar larmlampan och ett ljud hörs.

Tryck på knappen för att stänga av larmet och stänga funktionen.

Frysens temperaturdisplay visar den högsta uppnådda temperaturen i några sekunder och sedan visas den inställda temperaturen igen.



Larmindikatorn fortsätter att blinka tills normala förhållanden har återställts. Larmet stängs av automatiskt efter timme 1 timma.

3.8 Larm för öppen dörr

Om kylskåpsdörren lämnas öppen i ca 90 sek, blinkar indikatorn för invändig temperatur och en ljudsignal hörs.

Larmet stängs av när dörren stängs. Tryck på valfri knapp för att stänga av ljudet



Om du inte trycker på någon knapp stängs ljudet av efter cirka en timme. 1 timma.

4. DAGLIG ANVÄNDNING

4.1 Frysa färsk mat

Frysfacket är lämpligt för infrysning av färska matvaror och långvarig förvaring av frysta och djupfrysta matvaror.

Aktivera Frostmatic-funktionen åtminstone 24 t innan matvarorna, som ska frysas in läggs i frysfacket.

Förvara den färska maten jämnt fördelat i första facket eller lådan uppifrån.

Överskrid inte den maximala mängden matvaror, som kan frysas, utan att tillsätta andra färska matvaror inuti 24 t (se typskylten).

När infrysningen är klar återgår frysen automatiskt till föregående

temperaturinställning (se "Frostmatic-funktionen").

För mer information, se "Tips för infrysning".

4.2 Förvaring av fryst mat

När du aktiverar produkten för första gången eller efter en period utan användning, ska du aktivera Frostmatic funktionen åtminstone 3 t innan du sätter in produkterna i frysacket.

För att förvara stora mängder matvaror, ta bort lådorna och placera matvarorna direkt på hyllorna, åtminstone 15 mm bort från dörren.

FÖRSIKTIGHETSÅTGÄRDER!

Om strömmen har varit avstängd längre än det värde som visas på typslykten under "temperaturökningstid", måste de upptnade matvarorna konsumeras omedelbart. Se "Larm för hög temperatur".

5. RÅD OCH TIPS

5.1 Tips för energibesparing

- Ursprungskonfigurationen säkerställer den mest effektiva energianvändningen.
- Öppna inte dörren för ofta och låt den inte stå öppen längre än nödvändigt.
- Ju kallare temperaturinställning, desto högre energiförbrukning.
- Täck inte över ventilationsgaller eller hål.

5.2 Tips för infrysning

- Frys inte in flaskor eller burkar med vätska, särskilt inte de som innehåller kolsyra. De kan explodera i frysen.
- Ställ inte in varm mat i frysacket.
- Undvik att placera icke fryst mat precis bredvid mat som redan frysts in.
- Ät inte isbitar eller isglass direkt efter att du har tagit ut dem ur frysen för att undvika frostsador.
- Frys inte om mat som har tinat.

5.3 Tips för förvaring av fryst mat

- Frysacket är markerat med .
- Bra temperaturinställning som garanterar konservering av fryst mat är en temperatur som är mindre än eller lika med -18 °C.
- Högre temperaturinställning kan leda till kortare hållbarhet.
- Hela frysacket är lämpligt för förvaring av frysta livsmedelsprodukter.
- Se till att det finns tillräckligt med utrymme runt maten så att luft kan cirkulera fritt.

5.4 Hållbarhet

| Typ av mat | Hållbarhet (månader) |
|------------------------------------|----------------------|
| Bröd | 3 |
| Frukt (ej citrus) | 6 - 12 |
| Grönsaker | 8 - 10 |
| Rester utan kött | 1 - 2 |
| Mejeriprodukter: | |
| Smör | 6 - 9 |
| Mjuk ost (t.ex. mozzarella) | 3 - 4 |
| Hård ost (t.ex. parmesan, cheddar) | 6 |
| Skaldjur: | |
| Fet fisk (t.ex. lax, makrill) | 2 - 3 |
| Mager fisk (t.ex. torsk, flundra) | 4 - 6 |
| Räkor | 12 |
| Musslor utan skal | 3 - 4 |
| Tillagad fisk | 1 - 2 |
| Kött: | |
| Fågel | 9 - 12 |
| Nötkött | 6 - 12 |
| Fläskkött | 4 - 6 |
| Lamm | 6 - 9 |

| Typ av mat | Hållbarhet (månader) |
|------------|----------------------|
| Korv | 1 - 2 |
| Skinka | 1 - 2 |

| Typ av mat | Hållbarhet (månader) |
|-----------------|----------------------|
| Rester med kött | 2 - 3 |

6. UNDERHÅLL OCH RENGÖRING

VARNING!

Se avsnitten om säkerhet.

6.1 Invändig rengöring

Rengör interiören och tillbehören med ljummet vatten och neutral tvål före den första användningen och torka sedan torrt.

FÖRSIKTIGHETSÅTGÄRDER!

Tillbehör och andra delar av produkten är inte avsedda att diskas i diskmaskin.

6.2 Regelbunden rengöring

Rengör utrustningen regelbundet:

- Rengör insidan och tillbehören med ljummet vatten och neutralt rengöringsmedel. Skölj av och torka dem torra.
- Torka rent dörrtätningarna regelbundet.

6.3 Avfrostas frysen

FÖRSIKTIGHETSÅTGÄRDER!

Använd aldrig vassa metallverktyg för att skrapa bort frost och is från förångaren. Använd endast tillbehör som rekommenderas av tillverkaren för snabbare upptining.



Ställ in en lägre temperatur ca 12 t före avfrostningen.

Det är normalt att det bildas ett tunt lager av frost på fryshyllorna och runt det övre utrymmet. Avfrostas frysen när frostlagrets tjocklek uppgår till cirka 3–5 mm.

1. Stäng av och koppla bort produkten.
2. Ta bort förvarade matvaror.
3. Lämna dörren öppen och skydda golvet från vattnet.
4. Avfrostningen kan påskyndas genom att en skål med varmt vatten placeras i frysacket.
5. Torka av invändigt efter avfrostningen.
6. Sätt på apparaten. Stäng dörren.
7. Ställ in den lägsta temperaturen på minst 3 tinnan du lägger tillbaka matvarorna i frysacket.

6.4 Långa uppehåll

Följ nedanstående anvisningar om produkten inte skall användas på länge:

1. Dra ut kontakten från eluttaget.
2. Ta ur alla matvaror.
3. Avfrostas produkten.
4. Rengör produkten och alla tillbehör.
5. Låt dörren stå öppen för att undvika att dålig lukt bildas.



7. FELSÖKNING

VARNING!

Se avsnitten om säkerhet.

7.1 Vad gör jag om ...

| Problem | Möjlig orsak | Lösning |
|--|---|---|
| Produkten fungerar inte. | Produkten är avstängd. | Sätt på produkten. |
| | Stickkontakten sitter inte ordentligt i eluttaget. | Anslut stickkontakten ordentligt i eluttaget. |
| Produkten är högljudd. | Det finns ingen spänning i eluttaget. | Anslut en annan produkt till eluttaget. Kontakta en behörig elektriker. |
| | Produkten har inte ordentligt stöd. | Kontrollera att produkten står stadigt. |
| Ljudligt eller visuellt larm är på. | Produkten har nyligen satts på. | Se "Larm för hög temperatur" eller "Larm för öppen dörr". |
| | Temperaturen i produkten är för hög. | Se "Larm för hög temperatur" eller "Larm för öppen dörr". |
| | Dörren är öppen. | Stäng dörren. |
| Kompressorn arbetar kontinuerligt. | Temperaturen är felaktigt inställd. | Se kapitel "Kontrollpanel". |
| | För mycket mat har lagts in samtidigt. | Vänta några timmar och kontrollera sedan temperaturen igen. |
| | Rumstemperaturen är för hög. | Se kapitel "Installation". |
| | Matvaror som lagts in är för varma. | Låt matvarorna svalna till rumstemperatur innan de läggs in. |
| | Dörren är inte ordentligt stängd. | Se avsnitt "Stänga luckan". |
| Kompressorn startar inte omedelbart när "Frostmatic" trycks in, eller när temperaturen ändras. | Frostmatic-funktionen är påslagen. | Se avsnittet "Frostmatic-funktion". |
| | Kompressorn startar efter en stund. | Detta är normalt, det har inte uppstått något fel. |
| Dörren är felinriktad eller stör ventilationsgallret. | Produkten står inte plant. | Se installationsanvisningarna. |
| Det är svårt att öppna dörren. | Du försökte öppna dörren direkt efter att den har stängts. | Vänta några sekunder med att öppna dörren efter att den har stängts. |
| Det är för mycket frost och is. | Dörren är inte ordentligt stängd. | Se avsnitt "Stänga luckan". |
| | Dörrtätningen är deformerad eller smutsig. | Se avsnitt "Stänga luckan". |
| | Matvarorna är inte ordentligt förpackade. | Förpacka matvarorna ordentligt. |
| | Temperaturen är felaktigt inställd. | Se kapitel "Kontrollpanel". |
| | Produkten är full med matvaror och är inställd på den lägsta temperaturen. | Ställ in en högre temperatur. Se kapitel "Kontrollpanel". |
| | Produktens inställda temperatur är för låg och omgivningstemperaturen är för hög. | Ställ in en högre temperatur. Se kapitel "Kontrollpanel". |

| Problem | Möjlig orsak | Lösning |
|---|--|--|
| Vatten rinner ut på golvet. | Smältvattenutloppet är inte anslutet till avdunstningsbrickan ovanför kompressorn. | Anslut smältvattenutloppet till avdunstningsbrickan. |
| Det går inte att ställa in temperaturerna. | Frostmatic-funktionen* är påslagen. | Stäng av Frostmatic-funktionen manuellt eller vänta tills funktionen stängs av automatiskt. Se avsnittet "Frostmatic-funktion". |
| Temperaturen i skåpet är för låg/för hög. | Temperaturen är inte rätt inställd. | Ställ in en högre eller lägre temperatur. |
| | Dörren är inte ordentligt stängd. | Se avsnittet "Stänga luckan". |
| | Maten är för varm. | Låt maten svalna före förvaring. |
| | För mycket mat förvaras samtidigt. | Lägg inte in så mycket matvaror samtidigt. |
| | Frosten är tjockare än 4-5 mm. | Avfrosta produkten. |
| | Dörren har öppnats ofta. | Öppna endast dörren när det behövs. |
| | Frostmatic-funktionen är påslagen. | Se avsnittet "Frostmatic-funktion". |
| | Kalluft cirkulerar inte i produkten. | Se till att kalluft cirkulerar i produkten. Se avsnittet "Råd och tips". |
| DEMO visas på displayen. | Produkten är i demoläge. | Håll OK -knappen intryckt i cirka 10 sek tills en lång ljudsignal hörs och displayen släcks en kort stund. |
|  eller  eller  visas istället för siffror på temperaturdisplayen. | Problem med temperatursensorn. | Kontakta det auktoriserade servicecentret. Kylfunktionen fortsätter att hålla matvarorna kylda men temperaturen kan inte ställas in. |



Kontakta auktoriserat servicecenter om problemet kvarstår.

7.2 Stänga luckan

1. Rengör dörrens tätningsslist.

2. Se installationsanvisningarna för dörrjustering.
3. För att byta ut defekta dörrtätningsslistor, kontakta ett auktoriserat servicecenter.

8. TEKNISKA DATA

Den tekniska informationen anges på typskylten som sitter inne i kylskåpet samt på energimärkningsetiketten.

QR-koden på energimärkningsetiketten som levereras med produkten ger en webblänk till informationen i EU EPREL-databasen, relaterad till produktens prestanda. Förvara energimärkningsetiketten som referens

tillsammans med användarhandboken och alla andra dokument som medföljer denna produkt.

Det går också att hitta samma information i EPREL med länken <https://eprel.ec.europa.eu> och modellnamnet och produktnumret som du hittar på produktens typskylt.

Se länken www.theenergylabel.eu för mer detaljerad information om energimärkningsetiketten.

9. INFORMATION FÖR TESTINSTITUT

Installation och förberedelse av produkten för all EcoDesign-verifiering ska överensstämma med EN 62552 (EU). Ventilationskrav, urtagsdimensioner och minsta bakre fritt utrymme ska vara som anges i denna

bruksanvisning i "Installation". Kontakta tillverkaren för ytterligare information, inklusive hur man fyller på.

10. MILJÖSKYDD

Återvinn material med symbolen . Återvinn förpackningen genom att placera den i lämpligt kärl. Bidra till att skydda vår miljö och vår hälsa genom att återvinna avfall från elektriska och elektroniska produkter. Släng

inte produkter märkta med symbolen  med hushållsavfallet. Lämna in produkten på närmaste återvinningsstation eller kontakta kommunkontoret.



aeg.com

211630309-A-502024



CE