



TR724P84P

TR722E84E

TR722L84L

DA	Brugsanvisning Tørretumbler	2
EN	User Manual Tumble Dryer	29
FI	Käyttöohje Kuivausrumpu	56
IS	Notendaleiðbeiningar Þurrkari	83
NO	Bruksanvisning Tørketrommel	111
SV	Bruksanvisning Torktumlare	138



Velkommen til AEG! Tak, fordi du valgte vores produkt.



I vores bestræbelser på at være bæredygtige reducerer vi papirforbruget og tilbyder komplette brugervejledninger på nettet. Få adgang til hele brugervejledningen på aeg.com/manuals



Få råd om brug, brochurer, fejlfinding, service- og reparationsinformation på aeg.com/support



Køb tilbehør, forbrugsvarer og originale reservedele til dit produkt på aeg.com/shop

Ret til ændringer uden varsel forbeholdes.

INDHOLDSFORTEGNELSE

1. OM SIKKERHED.....	2
2. SIKKERHEDSANVISNINGER.....	6
3. PRODUKTBESKRIVELSE.....	8
4. TEKNISKE DATA.....	9
5. BETJENINGSPANEL.....	10
6. PROGRAM.....	11
7. TILVALGSFUNKTIONER.....	13
8. INDSTILLINGER.....	14
9. FØR FØRSTE ANVENDELSE.....	15
10. DAGLIG BRUG.....	16
11. TIPS OG RÅD.....	20
12. VEDLIGEHOLDELSE OG RENGØRING.....	20
13. FEJLFINDING.....	23
14. FORBRUGSVÆRDIER.....	26
15. MILJØHENSYN.....	28

1. ⚠ OM SIKKERHED



Læs de medfølgende anvisninger grundigt, inden apparatet installeres og tages i brug.

Producenten påtager sig intet ansvar for eventuelle skader, der skyldes forkert installation eller brug. Opbevar altid instruktionerne på et sikkert og tilgængeligt sted til fremtidig reference, og download den fulde version, der er tilgængelig online.



Advarsel: Risiko for brand/ brandbart materiale.

Dette produkt indeholder brændbar gas, propan (R290), en gas med et højt niveau af miljøkompatibilitet. Hold ild og

antændelseskilder væk fra produktet. Vær omhyggelig med ikke at forårsage skade på kølemiddelkredsløbet, der indeholder propan.

1.1 Sikkerhed for børn og sårbare personer

ADVARSEL!

Risiko for kvælning, personskade eller varig invaliditet.

- Apparatet må kun bruges af børn fra 8 år og opefter samt af personer med nedsat fysisk, sensorisk eller psykisk funktionsevne, eller som mangler den nødvendige erfaring eller viden, hvis de er under opsyn eller er blevet instrueret i at bruge apparatet på en sikker måde samt forstår de farer, det indebærer. Børn under 8 år og personer med omfattende og komplekst handicap skal holdes på afstand af apparatet, medmindre de overvåges konstant.
- Lad ikke børn lege med apparatet.
- Opbevar al emballage utilgængeligt for børn, og bortskaf det korrekt.
- Opbevar rengøringsmidler utilgængeligt for børn.
- Lad ikke børn og husdyr komme tæt på apparatet, mens lågen er åben.
- Hvis apparatet har en børnesikring, skal den aktiveres.
- Børn må ikke udføre rengøring og vedligeholdelse på produktet uden opsyn.

1.2 Generel sikkerhed

- Dette produkt er kun til tørring af almindeligt tøj, som kan tørres i maskine.
- Brug ikke tørretumblerfunktionen, hvis vasketøjet er blevet beskidt med industrielle kemikalier.
- Dette produkt er beregnet til brug i en enkelt husstand i et indendørs miljø.
- Dette apparat kan bruges på kontorer, hotelværelser, bed & breakfast-værelser, stue- og gæstehuse og anden lignende

indkvartering, hvor en sådan brug ikke overstiger (gennemsnitlig) brugsniveauer i hjemmet.

- Produktets specifikationer må ikke ændres.
- Hvis tørretumbleren stilles oven på en vaskemaskine, skal der bruges sammenbygningsbeslag.

Sammenbygningsbeslaget, der kan fås hos din autoriserede forhandler, må kun bruges med det produkt, der er angivet i vejledningen, som fulgte med tilbehøret.

Læs omhyggeligt før installation (se sættets brugervejledning).

- Produktet kan monteres som fritstående eller under et køkkenbord med den rette plads (se installationsbrochuren).
- Installér ikke produktet bag en dør, der kan låses, en skydedør eller en dør med et hængsel på den modsatte side, der ville forhindre produktets låge i at åbne helt.
- Sørg for luftcirkulation mellem apparatet og gulvet. Ventilationsåbningen i bunden må ikke tildækkes af et gulvtæppe, måtte eller anden gulvbelægning.
- ADVARSEL: Produktet må ikke forsynes gennem en ekstern kontaktnordning, som f.eks. en timer, eller være sluttet til et kredsløb, der regelmæssigt tændes og slukkes af et forsyningsværk.
- Sæt først netstikket i stikkontakten ved installationens afslutning. Sørg for, at der er adgang til stikkontakten efter installationen.
- ADVARSEL: Installer ikke produktet i et miljø uden luftudveksling.

Dette produkt indeholder brændbar gas, propan (R290), en gas med et højt niveau af miljøkompatibilitet. Hold ild og antændelseskilder væk fra produktet. Vær omhyggelig med ikke at forårsage skade på kølemiddelkredsløbet, der indeholder propan.

- ADVARSEL: Der skal være frit gennemtræk gennem udluftninger, både i produktets kabinet og i et evt. indbygningselement.

- ADVARSEL: Undlad at beskadige kølemiddelkredsløbet.
- ADVARSEL: Rør ikke ved kondensatorens tilgængelige metalfiner med bare hænder. Fare for personskade! Bær beskyttelseshandsker.
- Hvis strømledningen er beskadiget, skal den af sikkerheds grunde udskiftes af producenten, et autoriseret servicecenter eller en tekniker med tilsvarende kvalifikationer.
- Overskrid ikke den maksimale mængde på 8,0 kg.
- Fjern fnug eller rester fra emballage, der har ophobet sig omkring produktet.
- Brug aldrig produktet uden filteret. Rens fnugfilteret før eller efter hver brug.
- Tør ikke uvasket tøj i tørretumbleren.
- Hvis tøjet er tilsmudset med substanser som for eksempel madolie, acetone, alkohol, benzin, petroleum, pletfjerner, terpentiner, voks og voks fjerner, skal det vaskes i varmt vand tilsat ekstra vaskemiddel, før det tørres i tørretumbleren.
- Genstande som skumgummi (latexgummi), badehætter, vandtætte tekstiler, ting med gummibagside og tøj eller puder forsynet med skumgummiindlæg må ikke tørres i tørretumbleren.
- Sørg for, at vasketøj ikke sidder fast mellem lugen og gummipakningen.
- Skyllemidler eller lignende produkter må kun bruges som angivet i vejledningen fra produktets producent.
- Fjern alle genstande fra tøjet, som kunne være en kilde til antændelse, f.eks. lightere eller tændstikker.
- ADVARSEL: Stands aldrig tørretumbleren, før tørreprogrammet er helt slut, medmindre alt tøjet hurtigt tages ud og bredes ud, så varmen kan slippe væk.
- Sluk for maskinen, og tag stikket ud af kontakten inden vedligeholdelse.

2. SIKKERHEDSANVISNINGER

2.1 Installation



Advarsel: Risiko for brand/ brandbart materiale.

- Fjern al emballagen.
- Undlad at installere eller bruge et beskadiget apparat.
- Følg installationsvejledningen, der følger med apparatet.
- Installer ikke apparatet i et miljø uden luftudveksling
Dette produkt indeholder brændbar gas, propan (R290), en gas med et højt niveau af miljøkompatibilitet. Hold ild og antændelseskilder væk fra produktet. Vær omhyggelig med ikke at forårsage skade på kølemiddelkredsløbet, der indeholder propan.
- Vær altid forsigtig, når du flytter apparatet, da det er tungt. Brug altid sikkerhedshandsker og lukket fodtøj.
- Stil eller brug ikke apparatet et sted, hvor temperaturen kan komme under 5°C eller over 35°C.
- Gulvarealet, hvorpå apparatet skal installeres, skal være fladt, stabilt, varmebestandigt og rent.
- Hold altid apparatet lodret, når det flyttes.
- Når apparatet står i den endelige position, kontrolleres det, at det er korrekt i vater. Skru benene op og ned i overensstemmelse hermed.

2.2 El-forbindelse



ADVARSEL!

Risiko for brand og elektrisk stød.

- Sæt først netstikket i stikkontakten ved installationens afslutning. Sørg for, at der er adgang til elstikket efter installationen.
- **ADVARSEL:** Dette apparat er designet til at blive installeret/forbundet til en jordforbindelse i bygningen.
- Sørg for, at parametrene på typeskiltet er kompatible med nettilslutningens elektriske mærkeværdier.
- Brug altid en korrekt monteret lovlig stikkontakt.

- Brug ikke multistikadaptere og forlængerledninger.
- Undgå at slukke for apparatet ved at trække i netledningen. Tag altid selve netstikket ud af kontakten.
- Undgå at berøre netledningen eller netstikket, hvis du har våde hænder.

2.3 Brug



ADVARSEL!

Risiko for personskade, elektrisk stød, brand, forbrændinger eller skade på apparatet.

- Dette apparat er kun til husholdningsbrug (indendørs).
- Tør ikke beskadigede (ituevne, trevlede) genstande, som indeholder polstring eller fyld.
- Hvis vasketøjet er blevet vasket med pletfjerner, foretages et ekstra skylleprogram, før tørreprogrammet startes.
- Tør kun stoffer, som er egnet til tørring i apparatet. Følg vaskevejledningen på symbolerne på tøjet.
- Du må ikke drikke eller tilberede mad med det kondenserede vand/destillerede vand. Det kan give sundhedsproblemer for såvel mennesker som dyr.
- Undgå at sidde eller stå på apparatets åbne låge.
- Tør ikke dryppende vådt tøj i apparatet.

2.4 Vedligeholdelse og rengøring



ADVARSEL!

Risiko for personskade eller beskadigelse af apparatet.

- Brug ikke vandspray eller damp til at rengøre apparatet.
- Rengør apparatet med en fugtig, blød klud. Brug kun neutralt rengøringsmiddel. Brug ikke slibende midler, skuresvampe, opløsningsmidler eller metalgenstande.
- Pas på, når du rengør apparatet, for at forhindre beskadigelse af afkølingssystemet.

- Ved rengøring af filtre skal du bortskaffe fnug i affaldsspanden for at forhindre mikroplastik i at trænge ind i vandsystemet.

2.5 Kompressor

ADVARSEL!

Risiko for beskadigelse af apparatet.

- Kompressoren og det lukkede rørsystem i tørretumbleren er fyldt med et specielt middel, som er fri for fluor-chlor-kulbrinter. Dette system skal forblive tæt. Beskadigelsen af systemet kan forårsage lækage.

2.6 Service

- Kontakt et autoriseret servicecenter for at få repareret produktet. Brug kun originale reservedele.
- Bemærk, at hvis man selv reparerer produktet, eller får det repareret af en ikke-fagperson, kan det have sikkerhedsmæssige konsekvenser og vil muligvis gøre garantien ugyldig.
- Følgende reservedele er tilgængelige i mindst 10 år efter, at modellen er udgået: pakninger og tætninger, kontakter og knapper, kondenspumpe, lågelås, motor og motorkul, motorkondensator, rem, køleblæser og blæserhjul, tromle og tilhørende udstyr, kabler og stik, printkort, elektroniske displays, fugtighedssensor, softwareopdateringer (herunder nulstillingssoftware), varmelegeme, låge, lågetætning, håndtag, hængsler, fnugfiltre, luftfiltre, betjeningspanel og kondensvandbeholder. Perioden kan være længere i dit land. For yderligere

oplysninger bedes du besøge vores hjemmeside.

- Bemærk, at nogle af disse reservedele kun er tilgængelige for fagudlærte reparatører, og at ikke alle reservedele er relevante for alle modeller.
- Vedrørende lampe(r) i dette produkt og reservedelslamper, der sælges separat: Disse lamper er beregnet til at modstå ekstreme fysiske forhold i husholdningsapparater, såsom temperatur, vibration, fugt, eller er beregnet til at signalere information om apparatets driftsstatus. De er ikke beregnet til at blive brugt i andre apparater, og de er ikke velegnede til belysning af rum.

2.7 Bortskaffelse

ADVARSEL!

Risiko for personskade eller kvælning.



Advarsel: Risiko for brand / Risiko for materiel skade og beskadigelse af apparatet.

- Tag stikket ud af kontakten, og kobl produktet fra vandforsyningen.
- Klip kablet af tæt på produktet, og bortskaf det.
- Apparatet indeholder brændbar gas (R290). Kontakt din genbrugsplads ang. oplysninger om, hvordan apparatet bortskaffes korrekt.
- Fjern lågelåsen for at forhindre, at børn eller kæledyr bliver fanget i tromlen.
- Bortskaf produktet i overensstemmelse med lokale krav til bortskaffelse af affald af elektrisk og elektronisk udstyr (WEEE).

3. PRODUKTBESKRIVELSE

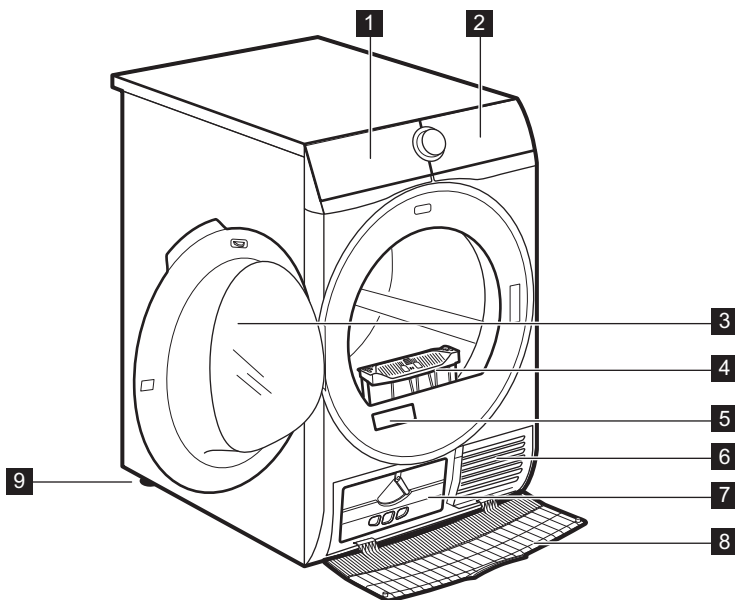

- 1 Vandtank
- 2 Betjeningspanel
- 3 Maskinens låge
- 4 Filtre
- 5 Typeskiltet og QR-kode
- 6 Lufttilførselshuller
- 7 Kondensatorlåg

- 8 Kondensatordæksel
- 9 Justerbare fødder



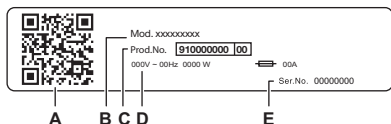

Lugen kan vendes for at gøre det lettere at lægge vasketøj i eller for at lette monteringen (se særskilt brochure).



Typeskiltet oplyser om:

- A. QR-kode
- B. modelnavn
- C. produktnummer
- D. elektriske mærkeværdier
- E. serienummer

Scan **QR-koden** på produktet for at registrere dit produkt og få mest muligt ud af det.

-  Få adgang til oplysninger om dit produkt, dokumentation og artikler om, hvordan du bruger de bedste funktioner (brugervejledningen findes også på aeg.com/manuals)
-  Få råd om brug, fejlfinding, service og reparationsoplysninger (findes også på aeg.com/support)
-  Køb tilbehør, forbrugsvarer og originale reservedele til dit produkt (fås også på aeg.com/shop)

3.1 El-tilslutning

Sæt først strømstikket i stikkontakten, når installationen er færdig.

Typeskiltet og kapitlet 'Tekniske data' angiver de nødvendige elektriske klassificeringer. Sørg for, at de er kompatible med strømforsyningen.

Kontrollér, at boligens elektriske installationer kan klare den maksimale belastning, og tag højde for andre produkter, der også kan være i brug.

Tilslut produktet til en stikkontakt med jordforbindelse.

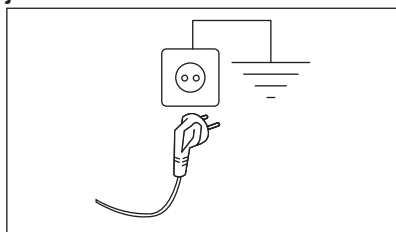

Sørg for, at strømforsyningskablet er let tilgængeligt efter installationen af produktet.

Kontakt vores autoriserede servicecenter hvis der er behov for elektrisk arbejde i forbindelse med installation af dette produkt.

Producenten fralægger sig ethvert ansvar for skader på personer eller ting, der skyldes manglende overholdelse af disse sikkerhedsregler.

4. TEKNISKE DATA

Højde x bredde x dybde	85,0 x 59,6 x 66,3 cm
Maks. dybde, når lugen er åben	110,8 cm
Maks. bredde, når lugen er åben	95,8 cm
Justerbar højde	85,0 cm (+ 1,5 cm - fodregulering)
Tromlevolumen	118 l
Maksimal fyldning	8,0 kg
Spænding	230 V
Frekvens	50 Hz
Akustisk luftbåren støjemission for tørrecyklussen i Eco programmet ved maksimal fyldning	65 dB(A)
Effekt i alt	700 W

Type brug	Husholdning
Tilladt omgivelsestemperatur	+ 5°C til + 35°C
Niveau af beskyttelse mod indtrængen af faste partikler og fugt sikres af beskyttelsesdækslet, undtagen hvor lavspændingsudstyret ikke har beskyttelse mod fugt	IPX4
Betegnelse for kølemiddelgas	R290
Kølemidlets vægt	0,140 kg

5. BETJENINGSPANEL

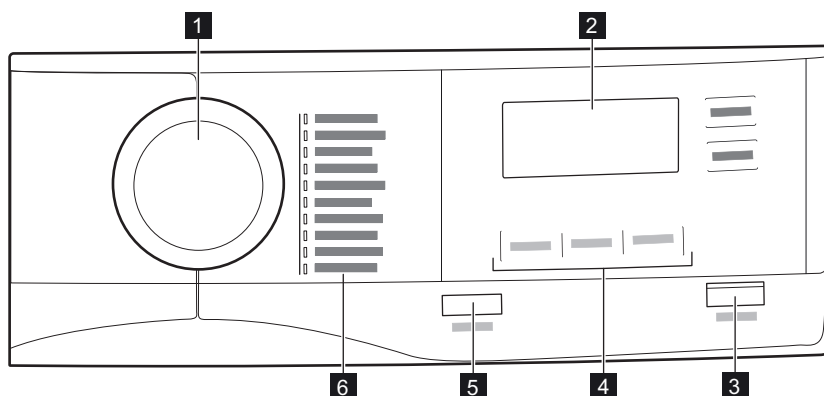







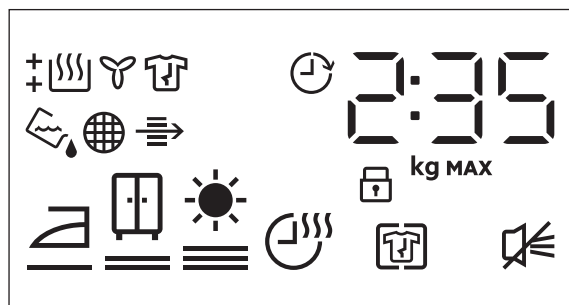





- 1** Programvælger
- 2** Display
- 3** Start/Pause-knap
- 4** Tilvalgsfunktioner



- 5** Tænd/sluk (On/Off)-knap til strømbesparende funktion
- 6** Programmer







5.1 Display



Symbol i displayet	Symbolbeskrivelse
2 : 35	tidsangivelse for program
8.0 kg MAX	maksimal fyldning
0' 20h	valg af udskudt start (30 min. - 20 t)
	Anti-krøl Fase (+ Anti Crease)-tilvalget til
	akustisk signal slukket
	børnesikring til
	vasketøjets tørhedsgrad: strygetørt, skabstørt, ekstra tørt
	Tørretid (Time Dry)-tilvalget til
	kontrollampe: <i>tøm af vandbeholderen</i>
	kontrollampe: <i>rengør filteret</i>
	kontrollampe: <i>kontroller kondensatoren</i>
	indikator: <i>tørrefase</i>
	kontrollampe: <i>nedkølingsfase</i>
	kontrollampe: <i>antikrølfase</i>
	Udskudt Start (Delay Start)-tilvalget til

6. PROGRAM

Program	Mængde ¹⁾	Egenskaber/stofmærke ²⁾
MixDry	5,0 kg	Designet til rutinemæssig tørring af det, du vasker uden sortering. Tørre tøj lavet af bomuld, blandinger af bomuld og syntetiske stoffer og af syntetiske stoffer. 
Eco ³⁾	8,0 kg	Programmet er velegnet til tørring af vådt bomuldstøj, og det er det mest effektive program med hensyn til energiforbrug til tørring af vådt bomuldstøj. Tørhedsgraden kan ikke justeres, og det er som standard indstillet til skabstørt (cup-boardDry). 
Bomuld (Cottons)	8,0 kg	Hvidt og kulørt bomuld. Standardindstillingen er tørhedsgraden skabstørt. 

Tilvalgsfunktioner			
Programmer ¹⁾	Tørhedsgrad (Dryness Level)	Anti-krøl Fase (+ Anti Crease)	Tørretid (Time Dry)
Sengetøj (Bedlinen) XL	  	■	■
Sportstøj (Sportswear)	 2)	■	
Vattæpper (Duvet)	 2)	■	
Strygelet (Easy Iron)	 	■	
Genopfriskning (Refresh)		■	

1) Du kan vælge 1 eller flere tilvalg sammen med programmet.

2) Standardindstilling

7. TILVALGSFUNKTIONER

7.1 Tørhedsgrad (Dryness Level)

Funktionen hjælper med at opnå den ønskede tørhedsgrad af vasketøjet. Du kan vælge tørhedsgraden:



klar til at stryge - **strygetørt** niveau



klar til at lægge på plads - **skabstørt** niveau¹⁾



klar til at lægge på plads - **ekstra tørt** niveau

1) Standardvalg, som er relateret til programmet

Justering af restfugtighed



Dette kan være nødvendigt, da tørhedsniveauet påvirkes af mange forhold, f.eks. vandtypen, forsyningsspændingen eller den omgivende temperatur.

SÅDAN OPNÅR DU EN PERFEKT TØRRING:

1. Prøv at justere indstillingerne for tørhedsgrad (se *Tørhedsgrad (Dryness Level)*-indstillingen ovenfor).
2. Hvis du ønsker at øge tøjets tørhedsgrad yderligere, kan du ændre standardindstillingen for tørhedsgrad (se nedenfor). Denne tilpasning vil fungere på de fleste programmer, undtagen programmerne **Eco**, Uld (Wool), Vattæpper (Duvet), Dunjakke (Down Jacket), Genopfriskning (Refresh), hvis de er tilgængelige på maskinen.

Sådan ændres standardindstillingen for restfugtighed:

1. Tænd for produktet.
2. Vælg 1 af de tilgængelige programmer.
3. Tryk på **Tørhedsgrad (Dryness Level)** og **Anti-krøl Fase (+ Anti Crease)** på samme tid og hold dem nede.







Et af symbolerne vises på displayet:

 - Maksimal tørhedsgrad

 - Ekstra tørhedsgrad

 - Standardtørhedsgrad

4. Tryk gentagne gange på **Start/Pause**, indtil du når den ønskede restfugtighed.

Tørhedsgrad	Symbol på display	Symbol på display
maksimal tørhedsgrad	+ 	
mere tørt vasketøj	+ 	
standard tørt vasketøj		

5. For at gemme indstillingen skal du trykke på **Tørhedsgrad (Dryness Level)** og **Anti-krøl Fase (+ Anti Crease)** samtidigt og holde dem nede i ca. 2 sekunder.

7.2 Anti-krøl Fase (+ Anti Crease)

Forlænger antikrølfasen (30 minutter) op til 120 minutter ved slutningen af tørringen. Efter tørrefasen roterer tromlen af og til for at forhindre, at tøjet krøller. Tøjet kan tages ud under antikrølfasen.

7.3 Signal (End Signal)

Lydsignalet udsendes som følger:

- programslut
- start og slut på antikrølfase

Lydsignalet er som standard altid slået til. Du kan bruge dette tilvalg til at slå lyden til eller fra.

7.4 Tørretid (Time Dry)

Til: Bomuld (Cottons), Sengetøj (Bedlinen) **XL**, Syntetisk (Synthetics) og MixDry

programmer. Gør det muligt at indstille tørretiden fra minimum 10 min. til maksimalt 2 timer (i trin à 10 minutter). Når funktionen er på maksimal, forsvinder fyldningsangivelsen.



Programmet varer så længe som den indstillede tørretid uanset vasketøjsmængde og det tørhedsgrad.

ANBEFALET TØRRETID

op til 10 min.	kun kold luft (ingen varme).
10 - 40 min.	ekstra tørring for at forbedre tørringsgrad efter forrige tørreprogram.
> 40 min.	fuld tørring af små mængder vasketøj på op til 4 kg, godt centrifugeret (>1200 o/min).

7.5 Udskudt Start (Delay Start)



Gør det muligt at udskyde tørreprogrammets start mindst 30 minutter og op til højst 20 timer.

8. INDSTILLINGER



8.1 Deaktivering af vandbeholderens kontrollampe

Vandbeholderens kontrollampe er som standard slået til. Den lyser sidst i tørreprogrammet eller under programmet, hvis vandbeholderen er fuld. Hvis afløbssættet er installeret, tømmes vandbeholderen automatisk, og kontrollampen kan slås fra.



Sådan deaktiveres kontrollampen:

1. Tænd for produktet.
2. Vælg 1 af de tilgængelige programmer.

3. Tryk på **Anti-krøl Fase (+ Anti Crease)** og **Signal (End Signal)** knapperne på samme tid og hold dem nede.

Vandbeholderens kontrollampe:  er slukket og symbolet  vises – vandbeholderens kontrollampe er permanent **deaktiveret**



For at aktivere vandbeholderens kontrollampe igen skal du atter følge proceduren ovenfor. Vandbeholderens kontrollampe:  er tændt og symbolet  vises – vandbeholderens kontrollampe er permanent **aktiveret**

8.2 Driftstimetæller

Denne funktion giver mulighed for at vise apparatets samlede driftstid i timer, som tælles fra det øjeblik, hvor der tændes. Den faktiske driftstid for programmerne vises (omfatter ikke pauser eller udskudt starttid).

Gør følgende for at få vist denne værdi:

1. Tænd for apparatet ved at trykke på knappen **Tænd/sluk (On/Off)**.
2. Tryk på knapperne **Tørhedsgrad (Dryness Level)** og **Signal (End Signal)** og hold dem nede i nogle sekunder.
3. Efter 3 sekunder vises apparatets samlede antal driftstimer i displayet: Hvis driftstiden f.eks. er **1276** timer, viser displayet teksten **Hr** i 2 sekunder, derefter **12** i 2 sekunder efterfulgt af **76**. Denne værdi vises med en sekvens af to cifre ad

gangen: De første to cifre angiver tusinder og hundreder, de næste to cifre angiver tiere og enere.

For at afslutte denne tilstand skal du enten trykke på en vilkårlig knap, dreje programvælgeren eller slukke for apparatet.

8.3 Fabriksindstillinger

Denne funktion gør det muligt at gendanne fabriksindstillingerne. De gemte tilvalg og driftstilstande vil blive nulstillet.

For at **aktivere** denne indstilling skal du følge nedenstående trin:

1. Aktivér produktet ved at trykke på **Tænd/sluk (On/Off)**.
2. Vent i ca. 8 sekunder.
3. Tryk og hold **Tørretid (Time Dry)** og **Udskudt Start (Delay Start)** nede i nogle sekunder.
4. Produktet bekræfter handlingen ved at vise **---**.



Hvis proceduren ikke virker (pga. timeout eller forkert kombination af taster), skal du slukke for produktet og gentage proceduren fra begyndelsen.

9. FØR FØRSTE ANVENDELSE



Bagtromlåsene fjernes automatisk, når tørretumbleren bruges første gang. Der høres muligvis noget støj.

Sådan låses bagtromlåsene op:

1. Tænd for apparatet.
2. Indstil et program.
3. Tryk på Start/Pause-knappen.

Tromlen begynder at rotere. Bagtromlåsene deaktiveres automatisk.

Inden du bruger apparatet til at tørre genstande:

- Rengør tørretumblerens tromle med en fugtig klud.
- Start et 1 times program med fugtigt vasketøj.



I begyndelsen af tørreprogrammet (første 3-5 min) kan der forekomme et lidt forhøjet lydniveau. Dette sker pga. af kompressorens opstart. Dette er normalt for kompressordrevne apparater som køleskabe og frysere.

9.1 Usædvanlig lugt

Apparatet er tæt pakket.

Når et produkt er pakket ud, kan du bemærke en usædvanlig lugt. Dette er normalt for helt nye produkter.

Apparatet er bygget af flere forskellige typer materiale, som alt sammen kan generere usædvanlig lugt.

Gennem anvendelsestid forsvinder den usædvanlige lugt efter nogle få tørreprogrammer.

9.2 Lyde



Der kan muligvis høres forskellige lyd på forskellige tidspunkter under tørreprogrammet. Dette er helt normale driftslyde.

Kompressor i drift.

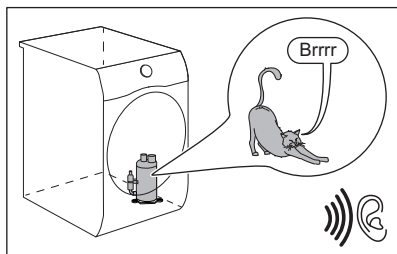

Roterende tromle.

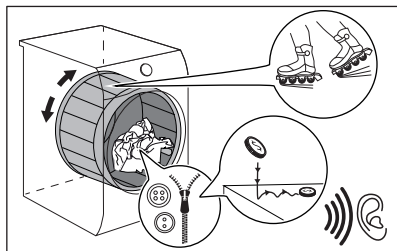

Blæsere i drift.

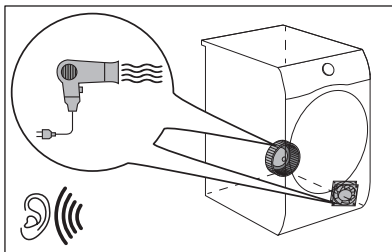

Pumpe i drift og overførsel af kondensation til tanken.

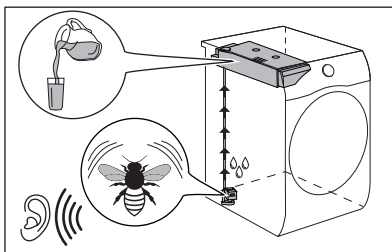

10. DAGLIG BRUG

10.1 Forberedelse af vasketøjet



Hvis tromlen fyldes op til den maksimale kapacitet, der er angivet for de respektive programmer, vil det bidrage til energibesparelsen.







Tit er tøjet efter et vaskeprogram klemt og viklet sammen. Det er ueffektivt at tørre klemt og sammenviklet tøj. For at sikre korrekt luftgennemstrømning og jævn tørring anbefales det at ryste og ilægge ét stykke tøj ad gangen i tørretumbleren.

For at sikre korrekt tørreproces:

- Luk lynlåsene.

- Luk for dynebetrækkene.
- Lad ikke snore eller bånd være løse (f.eks. bånd på forklæder) under tørringen. Bind dem, før du starter et program.
- Fjern alle genstande fra lommerne.
- Vend vrangen ud på tøj med det inderste lag af bomuld. Bomuldslaget skal vende udad.
- Indstil altid det program, der passer til typen af vasketøj.
- Læg ikke lyse og mørke farver sammen.
- Brug det program, der passer til bomuld, jersey og strik for at reducere krympning.
- Overskrid ikke den maksimale fyldning, der er angivet i programkapitlet, eller som vises på displayet.
- Tør kun vasketøj, der kan tåle at komme i tørretumbleren. Se stofmærkaterne på produkterne.
- Tør ikke store og små ting sammen. De små ting kan blive fanget inde i de store ting og blive ved med at være våde.
- Ryst stort tøj og stof, inden det lægges i tørretumbleren. Dette er for at undgå fugtige steder i stoffet og efter tørrecyklussen.

Stofmærke	Beskrivelse
	Vasketøj er velegnet til tørretumbling.
	Vasketøj er velegnet til tørretumbling ved højere temperaturer.
	Vasketøj er kun velegnet til tørretumbling ved lavere temperaturer.
	Vasketøj er ikke velegnet til tørretumbling.

10.2 Ilægning af vasketøjet

FORSIGTIG!

Sørg for, at vasketøjet ikke sætter sig fast mellem apparatets luge og gummitætningen.

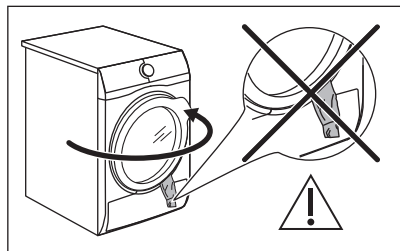

1. Træk i apparatets luge, så den åbnes.
2. Læg vasketøjet i én del ad gangen.
3. Luk apparatets luge.

10.3 Aktivering af apparatet.

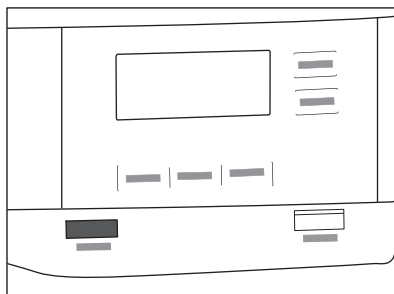

Sådan tændes for apparatet:

Tryk på Tænd/sluk (On/Off)-knappen. Hvis apparatet er tændt, vises nogle kontrollamper på displayet.

10.4 Strømbesparende tilstand

For at reducere energiforbruget deaktiverer denne funktion automatisk produktet:

- Efter 5 minutter, hvis du ikke starter programmet.

- Efter 5 minutter fra programmets afslutning eller antikrølfasen.



Når produktet går i strømbesparende tilstand, slukkes displayet og ikonerne. Du kan genaktivere den ved at trykke på Tænd/sluk (On/Off)-knappen.



Det valgte standardprogram efter genaktivering fra fugtig varmluft er Eco-programmet.

10.5 Indstilling af et program

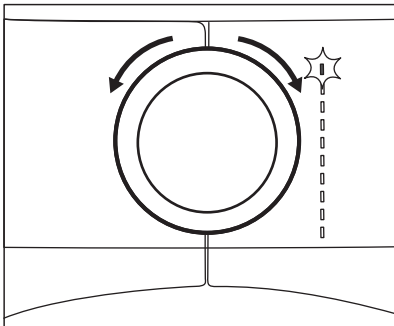

Brug programvælgeren til at vælge et program.

Den omtrentlige programvarighed vises på displayet.



Den reelle tørretid afhænger af vasketøjstypen (mængde og sammensætning), rumtemperaturen og vasketøjets oprindelige fugtighedsniveau efter centrifugeringsfasen.

10.6 Tilvalgsfunktioner

Du kan vælge 1 eller flere specialfunktioner sammen med programmet.

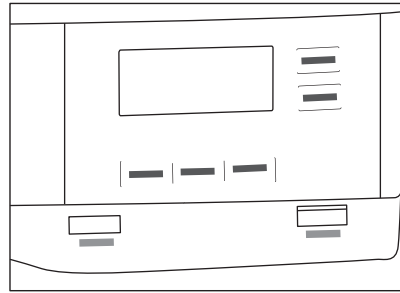

For at aktivere eller deaktivere et tilvalgsfunktion skal du trykke på den relevante knap eller kombinationen af to knapper.

Det tilsvarende symbol på displayet eller kontrollampen over knappen lyser.

10.7 Børnesikring

Børnesikringen kan indstilles for at forhindre børn i at lege med produktet. Børnesikringen låser alle touch knapper og programvælgeren (denne funktion låser ikke **Tænd/sluk (On/Off)**).

Sådan aktiveres børnesikringen:

- før du trykker på **Start/Pause** — kan produktet ikke starte
- efter at du har trykket på **Start/Pause** — programmer og valg af indstillinger er ikke tilgængelige.

Aktivering af børnesikring:



1. Tænd tørretumbleren.
2. Vælg 1 af de tilgængelige programmer.
3. Tryk på **Anti-krøl Fase (+ Anti Crease)** knappen og hold den nede i ca. 3 sekunder.

Symbolet  vises på displayet.

4. For at deaktivere børnesikringen skal du trykke på knappen ovenfor igen, indtil symbolet forsvinder.

10.8 Start et program

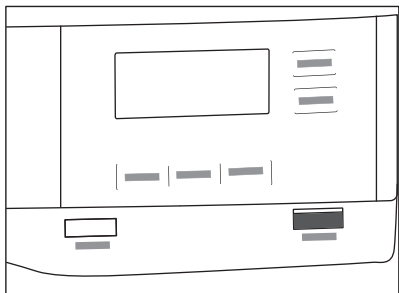

Sådan startes programmet:

Tryk på **Start/Pause**.

Apparatet starter, og LED-lampen over knappen ophører med at blinke og bliver ved med at lyse.

10.9 Start et program med Udskudt Start (Delay Start)

1. Vælg tørreprogrammet og tilvalgsfunktion.
2. Tryk på Udskudt Start (Delay Start) knappen igen og igen.

Den udskudte tid vises på displayet (f.eks. 12 timer.) hvis programmet skal starte efter 12 timer.)

3. Tryk på Udskudt Start (Delay Start)-knappen for at aktivere tilvalget Start/Pause.

Displayet viser nedtællingen til den udskudte start.

10.10 Ændring af program

Sådan ændres et program:

1. Tryk på Tænd/sluk (On/Off) for at slukke produktet.
2. Tryk på Tænd/sluk (On/Off) igen for at aktivere produktet.

3. Vælg et nyt program.

10.11 Programslut



Rens filteret, og tøm vandbeholderen efter hvert tørreprogram. (Se kapitlet PLEJE OG RENGØRING.)

Hvis tørreprogrammet er færdig, vises symbolet  på displayet. Hvis Signal (End Signal)-tilvalget er aktiveret, lyder det akustiske signal med mellemrum i 1 minut.



Hvis du ikke slukker for produktet, starter antikrølfasen (ikke aktiv med alle programmer). Blinkende -symbol signalerer udførelse af antikrølfasen. Tøjet kan tages ud under antikrølfasen.

Sådan tages vasketøjet ud:

1. Tryk på Tænd/sluk (On/Off)-knappen i 2 sekunder for at slukke for produktet.
2. Åben lugen.
3. Fjern vasketøjet.
4. Luk maskinens luge.

Mulige årsager til utilfredsstillende tørreresultater:

- Utilstrækkelige standardindstillinger for tørhedsniveau. Se kapitlet *Justering af endelig fugtighedsniveau*
- Rumtemperaturen er for lav eller for høj. Optimal rumtemperatur er mellem 18°C - 25°C.



Lad lugen stå let åben efter hvert program for at undgå fugt.

11. TIPS OG RÅD

11.1 Miljøråd



Hvis tromlen fyldes op til den maksimale kapacitet, der er angivet for de respektive programmer, vil det bidrage til energibesparelsen.

- Centrifuger tøj godt inden tørring.
- Læg ikke mere i end de tøj mængder, der er angivet i kapitlet om programmer.
- Rens filteret efter hvert tørreprogram.
- Brug ikke skyllemiddel til vask og derefter tørring. I tørretumbleren bliver vasketøjet automatisk blødt.

- Vandet fra vandbeholderen kan bruges til at stryge tøj. Du skal først filtrere vandet for at eliminere resterende tekstilfibre (et kaffefilter er velegnet).
- Sørg for, at der altid er fri lufttilførsel til ventilationsåbningerne nederst på produktet.
- Sørg for, at der er god lufttilførsel, hvor produktet skal installeres.



12. VEDLIGEHOLDELSE OG RENGØRING

12.1 Plan for regelmæssig rengøring

Regelmæssig rengøring hjælper med at forlænge produktets levetid.

Hvis produktet ikke bruges i længere tid, skal stikket tages ud.

Vejledende tidsplan for regelmæssig rengøring:

Rengøring af filter	Når kontrollampe  blinker
Tøm vandbeholderen	Når kontrollampe  blinker
Rengøring af kondensatoren	Når kontrollampe  blinker
Rengøring af fugtighedssensoren	Mindst 3 - 4 gange om året
Rengøring af tromlen	Hver anden måned
Rengøring af betjeningspanel og kabiner	Hver anden måned
Rengøring af lufttilførselshullerne	Hver anden måned

De følgende afsnit forklarer, hvordan du skal rengøre hver del.

12.2 Fjernelse af fremmedlegemer



Sørg for, at lommerne er tomme, og at alle løse dele er bundet sammen, før du kører tørreprogrammet. Se afsnittet "Klargøring af vasketøjet".

Fjern alle fremmedlegemer, som du måtte finde i tromlen efter tørreprogrammet (f.eks. metalclips, knapper, mønter osv.).

12.3 Rengøring af filteret

Ved hvert programs afslutning vises symbolet

 *Filtre (Filter)* i displayet, og filteret skal renses.



Filteret opsamler fnug under tørreprogrammet.



Rengør filtrene regelmæssigt for at opnå den bedste tørring. Et tilstoppet filter forlænger tørreprogrammet og øger dermed energiforbruget. Rengør filteret med hånden. Brug om nødvendigt en støvsuger.

FORSIGTIG!

Når filtrene rengøres, skal fnuggene smides i skraldespanden og ikke skylles ud i afløbet for at undgå at sprede mikroplast i vandsystem.

1. Åbn lågen. Træk filteret op.

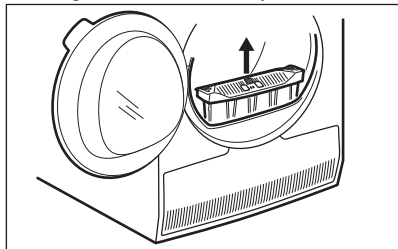

2. Tryk på krogen for at åbne filteret.

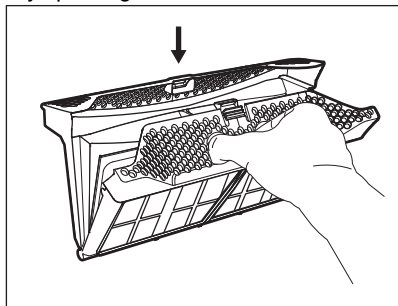

3. Saml fnug med hånden fra begge interne dele af filteret.

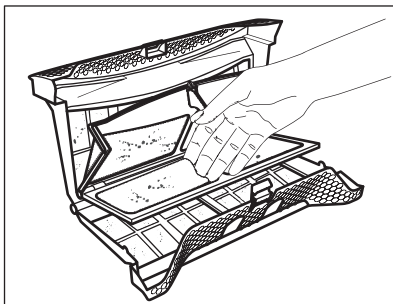

Kasser fnulleret i skraldespanden.

4. Hvis det er nødvendigt, kan filteret rengøres med en støvsuger. Luk filteret.
5. Fjern om nødvendigt fnug fra filtersoklen og pakningen. Du kan bruge en støvsuger. Sæt filteret tilbage i filtersoklen.

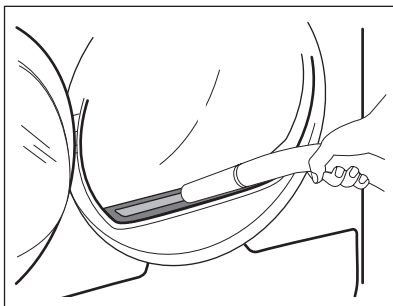

12.4 Tømning af vandbeholderen

Tøm kondensvandbeholderen efter hvert tørreprogram.

Når kondensvandbeholderen er fuld, stoppes programmet automatisk. Symbolet  *Tøm vandtank (Water container)* for vandbeholderen vises på displayet, og du skal tømme vandbeholderen.

Sådan tømmes vandbeholderen:

1. Træk vandbeholderen ud, og hold den i vandret position.

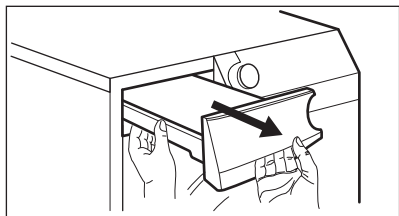

2. Hæld vandet i en vask eller lignende.

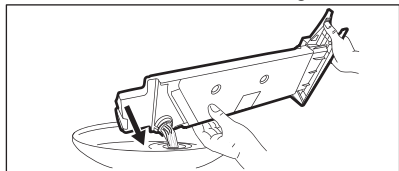

3. Sæt vandbeholderen på plads igen.
4. Tryk på Start/Pause-knappen for at fortsætte programmet.

12.5 Rengøring af kondensatoren

Hvis \Rightarrow *Varmevexler (Heat exchanger)*-symbolet blinker på displayet, skal kondensatoren og dens rum efterses. Rengør den, hvis den er snavset. Kontrollér mindst hver 6. måned.

⚠ ADVARSEL!

Rør ikke metaloverfladen med bare hænder. Fare for personskade! Bær beskytteshandsker. Rengør forsigtigt for at undgå at beskadige metaloverfladen.

⚠ FORSIGTIG!

Brug ikke hårdt tilbehør på støvsugeren til at fjerne fnug fra kondensatoren. Dette kan beskadige kondensatorens ribber, hvilket fører til en lavere ydeevne af produktet og en længere tørretid.

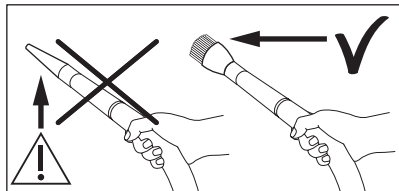

Sådan efterses den:

1. Åbn lågen. Træk filteret op.

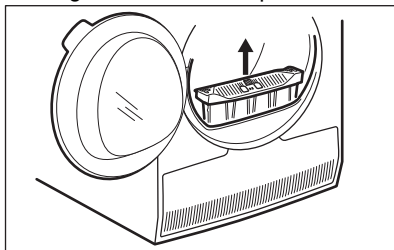

2. Åbn kondensatordækslet.

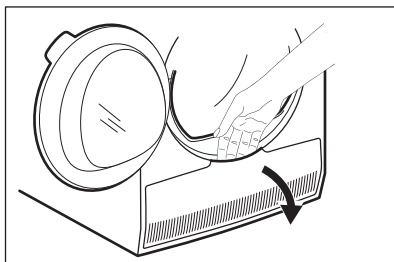

3. Drej håndtaget, så kondensatorlåget åbnes.

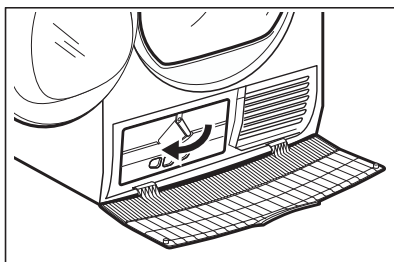

4. Sænk kondensatorlåget.

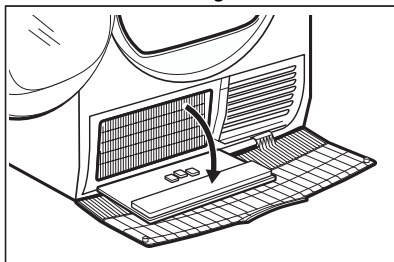

5. Fjern om nødvendigt fnug fra kondensatoren og det tilhørende rum. Du kan bruge en støvsuger med

børstetilbehøret.

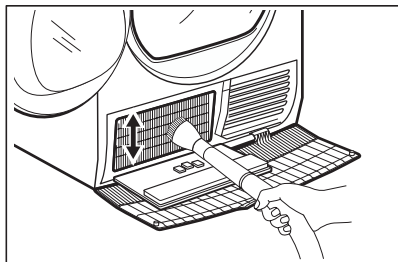

6. Luk kondensatorlåget.
7. Drej håndtaget, til det klikker på plads.
8. Sæt filteret på plads.

12.6 Rengøring af fugtighedssensoren

⚠ FORSIGTIG!

Risiko for beskadigelse af fugtighedssensoren. Brug ikke skuremidler eller stålsvampe til rengøring af sensoren.

For at sikre de bedste tørreresultater er produktet udstyret med fugtighedssensor af metal. Den er placeret på indersiden af lågeområdet.

Over tid kan sensorens overflade blive beskidt, hvilket forringer tørreevnen.

Vi anbefaler at rengøre denne sensor mindst 3 - 4 gange om året, eller hvis du observerer et fald i tørrepræstationen.

Til rengøringen kan du bruge den hårde side af en opvaskesvamp og en smule eddike eller opvaskemiddel.

Rengøring af sensoren:

1. Åbn lågen.
2. Rengør fugtighedssensorens overflader ved at tørre metaloverfladen adskillige gange.

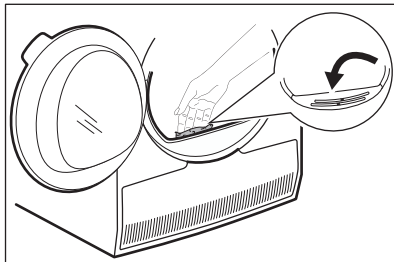

12.7 Rengøring af tromle

⚠ ADVARSEL!

Kobl apparatet fra strømforsyningen, før det rengøres.

Brug et almindeligt neutralt vaskemiddel til at rengøre den indvendige overflade af tromlen og tromleløfterne. Tør de rengjorte overflader med en blød klud.

⚠ FORSIGTIG!

Brug ikke skuremidler eller stålsvampe til rengøring af tromlen.

12.8 Rengøring af betjeningspanel og kabinet

Brug et almindeligt neutralt vaskemiddel til at rengøre betjeningspanelet og kabinettet.

Rengør med en fugtig klud. Tør de rengjorte overflader med en blød klud.

⚠ FORSIGTIG!

Brug ikke møbelrens eller skrappe rengøringsmidler, som kan forårsage korrosion.

12.9 Rengøring af lufttilførselshullerne

Brug en støvsuger til at fjerne frugget fra lufttilførselshullerne.

13. FEJLFINDING

⚠ ADVARSEL!

Se kapitlerne om sikkerhed

13.1 Fejlkoder

Produktet starter ikke, eller stopper under drift.

Prøv først at finde en løsning på problemet (se oversigten). Kontakt et autoriseret servicecenter, hvis problemet fortsætter.

ADVARSEL!

Sluk for produktet, før der udføres nogen form for eftersyn.

I tilfælde af større problemer går lydsignalerne i gang, displayet viser en fejlkode, og knappen Start/Pause blinker muligvis kontinuerligt:



Fejlkode	Mulig årsag	Afhjælpning
E50	Produktets motor er overbelastet. For meget vasketøj eller vasketøj fastklemt i tromlen.	Programmet blev ikke afsluttet. Fjern vasketøjet fra tromlen, indstil programmet og genstart programmet.
E90 eller E91	Intern fejl. Ingen kommunikation mellem produktets elektroniske elementer.	Programmet sluttede ikke korrekt, og produktet stoppede for tidligt. Sluk og tænd for produktet. Kontakt et autoriseret servicecenter, hvis fejlkoden vises igen.
EH0	Strømforsyningen er ustabil.	Når produktet viser EH0 , skal du vente, til strømforsyningen er stabil, og trykke på start. Hvis produktet sætter programmet på pause uden at angive noget, skal du trykke på programstart. Hvis advarslen kommer igen, skal du kontrollere netledningen/stikkontakten eller strømforsyningen.

Sluk og tænd for produktet, hvis displayet viser andre fejlkoder. Kontakt et autoriseret servicecenter, hvis problemet fortsætter.

I tilfælde af et andet problem med tørretumbleren kan du se oversigten herunder for mulige løsninger.

13.2 Fejlfinding

Problem	Mulig årsag	Afhjælpning
Tørretumbleren virker ikke.	Tørretumbleren er ikke tilsluttet lysnettet.	Sæt stikket i stikkontakten. Kontrollér sikringen i sikringsboksen (husholdningsinstallation).
	Lugen er åben.	Luk lugen.
	Der blev ikke trykket på Tænd/sluk (On/Off)-knappen.	Tryk på Tænd/sluk (On/Off)-knappen.
	Der blev ikke trykket på Start/Pause-knappen.	Tryk på knappen Start/Pause.
	Produktet er i standbytilstand.	Tryk på Tænd/sluk (On/Off)-knappen.

Problem	Mulig årsag	Afhjælpning
Utilfredsstillende tørring.	Forkert programvalg.	Vælg et passende program. 1)
	Filteret er tilstoppet.	Rens filteret. 2)
	Tørhedsgrad (Dryness Level)-tilvalget blev indstillet til  Strygetørt (Iron Dry). 3)	Ændr Tørhedsgrad (Dryness Level)-tilvalget til et højere niveau.
	Fyldningen var for stor.	Overstig ikke den maksimale fyldning.
	Luftgennemstrømsåbningerne er tilstoppede.	Rens luftgennemstrømningsåbningerne i bunden af produktet.
	Der er snavs på fugtighedssensoren i tromlen.	Rengør tromlens forside.
	Tørhedsgraden blev ikke stillet på det ønskede niveau.	Justér tørhedsgraden. 4)
Produktets luge lukker ikke	Kondensatoren er tilstoppet.	Rens kondensatoren. 2)
	Filteret er ikke låst i position.	Sæt filteret i korrekt position.
Det er ikke muligt at ændre programmet eller tilvalget.	Der sidder tøj i klemme mellem lugen og pakningen.	Fjern tingene, der sidder i klemme, og luk lugen.
Det er ikke muligt at vælge et tilvalg. Der udsendes et akustisk signal.	Efter et programstart er det ikke muligt at ændre programmet eller tilvalget.	Sluk og tænd for tørretumbleren. Ændr programmet eller tilvalget efter behov.
Uventet varighed vises på displayet.	Tilvalget, du forsøgte at aktivere, er ikke tilgængeligt for det valgte program.	Sluk og tænd for tørretumbleren. Ændr programmet eller tilvalget efter behov.
Et program er inaktivt.	Tørringens varighed beregnes efter fyldningens størrelse og fugt.	Det er automatiseret - produktet fungerer korrekt.
Tørreprogrammet er for kort.	Vandbeholderen er fuld.	Tøm vandbeholderen, og tryk på Start/Pause-knappen. 2)
	Fyldningen er for lille.	Vælg et tidsprogram. Tidsværdien skal være relateret til fyldningen. Vi anbefaler korte tørretider til at tørre én ting eller en lille mængde vasketøj.
	Vasketøjet er for tørt.	Vælg et passende tidsprogram eller en højere tørhedsgrad (f.eks.  ekstra tørt (extra dry))

Problem	Mulig årsag	Afhjælpning
Tørreprogrammet er for langt 5)	Filteret er tilstoppet.	Rens filteret.
	Der er for meget tøj i maskinen.	Overstig ikke den maksimale fyldning.
	Vasketøjet blev ikke centrifugeret tilstrækkeligt.	Centrifuger vasketøjet godt i vaskemaskinen.
	For lav eller for høj rumtemperatur - dette er ikke en funktionsfejl i produktet.	Sørg for, at rumtemperaturen er højere end +5°C og lavere end +35°C. Optimal stuetemperatur for at opnå de bedste tørreresultater er mellem 18°-25°C.

- 1) Følg programbeskrivelsen — se kapitlet PROGRAMMER.
- 2) Se kapitlet *VEDLIGEHODELSE OG RENGØRING*.
- 3) Kun tørretumblere med Tørhedsgrad (Dryness Level)-tilvalget.
- 4) Se kapitlet NYTTIGE OPLYSNINGER OG RÅD.
- 5) Bemærk: Efter højst 6 timer slutter tørreprogrammet automatisk.

13.3 Mulige årsager til utilfredsstillende tørreresultater:

- Filteret er tilstoppet. Tilstoppet filter gør tørringen ineffektiv.
- Luftstilførselshullerne er tilstoppede.
- Fugtighedssensoren er snavset.
- Tromlen er snavset.

- Utilstrækkelige standardindstillinger for tørhedsniveau. Se kapitlet *Justering af endelig fugtighedsniveau*
- Rumtemperaturen er for lav eller for høj. Optimal rumtemperatur er mellem 18°C - 25°C.

14. FORBRUGSVÆRDIER

14.1 Introduktion



Brugervejledningen viser EU's energimærke og økodesign: Reg. (EU) 2023/2534, som er relateret til energimærkeeffektivitetsklasserne fra **A** til **G**.



QR-koden på energimærket, der følger med produktet, indeholder et weblink til oplysningerne vedrørende produktets ydeevne i EU EPREL databasen. Opbevar energimærket som reference sammen med brugervejledningen og alle andre dokumenter, der følger med dette produkt.

Det er også muligt at finde de samme oplysninger i EPREL ved hjælp af linket <https://eprel.ec.europa.eu> og modelnavn og produktnummer, som du finder på produktets typeskilt. Se kapitlet "Produktbeskrivelse" for placering af typeskiltet.

14.2 Forklaring

kg	Fyldning	o/m	Centrifugeret ved
kWh	Energiforbrug.		

tt:mm	Programvarighed.
%	Indledende fugtighed ved slutningen af centrifugeringsfasen og ønsket slutfugtighed ved slutningen af tørreprogrammet. Jo højere centrifugering, jo højere er støjen ved centrifugering, men lavere er den oprindelige fugtighed og energiforbruget ved tørring af vasketøjet.

14.3 I henhold til Kommissionens forordning reg. (EU) 2023/2533 og Reg. (EU) 2023/2534.



Følgende værdier er opnået under laboratorieforhold i overensstemmelse med relevante standarder. Forskellige parametre kan ændre data, f.eks. mængden af vasketøj, typen af vasketøj og de omgivende forhold. Vasketøjets oprindelige fugtindhold, vandtypen, forsyningsspændingen, og hvis du ændrer standardindstillingen for et program, kan også påvirke energiforbruget, tørreprogrammets varighed og den endelige luftfugtighed.

Program	Mængde (kg)	Centrifugeret ved (o/m)	Indledende fugt (%)	Tørretid (t:mm)	Energiforbrug (kWh)	Mål for slutfugtighed (%)
Eco 1)	8,0	1000	60	2:49	1,81	0,0
Eco 1)	4,0	1000	60	1:40	1,00	0,0

1) Dette er referenceprogrammet der anvendes til at vurdere overensstemmelsen med EU ecodesign and Energy label regulations, Reg. (EU) 2023/2533 og Reg. (EU) 2023/2534. Dette program er i stand til at tørre bomuldstøj fra et indledende fugtighedsniveau i tøjet på 60% ned til et endeligt fugtighedsniveau i tøjet på 0%.

Strømforbrug i forskellige tilstande

Strømforbrug i slukket tilstand (W)	Strømforbrug i standby-tilstand (W)	Udskudt start (W)
0,13	0,13	4,00

Tiden til Off/Standby-tilstand er maksimalt 15 minutter.

14.4 Almindelige programmer





Disse værdier er kun vejledende.

Program	Mængde (kg)	Centrifugeret ved (o/m)	Indledende fugt (%)	Tørretid (t:mm)	Energiforbrug (kWh)	Mål for slutfugtighed (%)
Bomuld (Cottons) ekstra tørt (extra dry)	8,0	1000	60	3:39	2,35	-3,0

Program	Mængde (kg)	Centrifugeret ved (o/m)	Indledende fugt (%)	Tørretid (t:mm)	Energiforbrug (kWh)	Mål for slutfugtighed (%)
Bomuld (Cottons) ekstra tørt (extra dry)	4,0	1000	60	2:46	1,71	-3,0
Bomuld (Cottons) Strygetørt (Iron Dry)	8,0	1000	60	2:06	1,37	12,0
Bomuld (Cottons) Strygetørt (Iron Dry)	4,0	1000	60	1:37	0,95	12,0
Syntetisk (Synthetics) ekstra tørt (extra dry)	4,0	1200	40	1:22	0,83	0,0
Syntetisk (Synthetics) skabstørt (cup-boardDry)	4,0	1200	40	1:06	0,65	1,0
Syntetisk (Synthetics) Strygetørt (Iron Dry)	4,0	1200	40	0:45	0,43	12,0
Finvask (Delicates)	2,0	1100	55	1:30	0,84	0,5

15. MILJØHENSYN

Genbrug materialer med symbolet . Læg emballagen i relevante beholdere for at genbruge den. Hjælper med at beskytte miljøet og folkesundheden ved at genbruge affald fra elektriske og elektroniske apparater. Bortskaf ikke apparater, der er markeret med

symbolet  med husholdningsaffaldet. Returnér produktet til din lokale genbrugsplads eller kontakt dit kommunale kontor.

Welcome to AEG! Thank you for choosing our appliance.



In our drive to be sustainable, we are reducing paper assets and provide full user manuals online. Access your full user manual at aeg.com/manuals



Get usage advice, brochures, troubleshooting, service and repair information at aeg.com/support



Buy accessories, consumables, and original spare parts for your appliance at aeg.com/shop

Subject to change without notice.

CONTENTS

1. SAFETY INFORMATION.....	29
2. SAFETY INSTRUCTIONS.....	32
3. PRODUCT DESCRIPTION.....	35
4. TECHNICAL DATA.....	36
5. CONTROL PANEL.....	37
6. PROGRAMME.....	39
7. OPTIONS.....	40
8. SETTINGS.....	41
9. BEFORE FIRST USE.....	42
10. DAILY USE.....	43
11. HINTS AND TIPS.....	47
12. CARE AND CLEANING.....	47
13. TROUBLESHOOTING.....	51
14. CONSUMPTION VALUES.....	53
15. ENVIRONMENTAL CONCERNS.....	55

1. ⚠ SAFETY INFORMATION



Before beginning the installation and use of this appliance, carefully read the supplied instructions. The manufacturer is not responsible for any injuries or damage that are the result of incorrect installation or usage. Always keep the instructions in a safe and accessible location for future reference, and download the full version available online.



Warning: Risk of fire / Flammable materials.
The appliance contains flammable gas, propane (R290), a gas with a high level of environmental compatibility. Keep fire

and ignition sources away from the appliance. Be careful not to cause damage to the refrigerant circuit containing propane.

1.1 Children and vulnerable people safety

 **WARNING!**

Risk of suffocation, injury or permanent disability.

- This appliance can be used by children aged from 8 years and above and persons with reduced physical, sensory or mental capabilities or lack of experience and knowledge if they have been given supervision or instruction concerning the use of the appliance in a safe way and understand the hazards involved. Children of less than 8 years of age and persons with very extensive and complex disabilities shall be kept away from the appliance unless continuously supervised.
- Do not let children play with the appliance.
- Keep all packaging away from children and dispose of it appropriately.
- Keep detergents away from children.
- Keep children and pets away from the appliance when the door is open.
- If the appliance has a child safety device, it should be activated.
- Children shall not carry out cleaning and user maintenance of the appliance without supervision.

1.2 General Safety

- This appliance is for drying domestic-type, machine-dryable laundry only.
- Do not use the dryer function if laundry has been soiled with industrial chemicals.
- This appliance is designed for single household domestic use in an indoor environment.
- This appliance may be used in offices, hotel guest rooms, bed & breakfast guest rooms, farm guest houses and other

similar accommodation where such use does not exceed (average) domestic usage levels.

- Do not change the specification of this appliance.
- If the tumble dryer is put on top of a washing machine, use the stacking kit. The stacking kit, available from your authorized vendor, can be used only with the appliance specified in the instructions supplied with the accessory. Read it carefully before installation (refer to the kit's user manual).
- The appliance can be installed as freestanding or below a kitchen counter with correct space (refer to the installation leaflet).
- Do not install the appliance behind a lockable door, a sliding door or a door with a hinge on the opposite side, that would prevent the appliance door from being fully open.
- Ensure air circulation between appliance and the floor. The ventilation opening in the base must not be covered by a carpet, mat, or any floor covering.
- **WARNING:** The appliance must not be supplied through an external switching device, such as a timer, or connected to a circuit that is regularly switched on and off by a utility.
- Connect the mains plug to the mains socket only at the end of the installation process. Make sure that the mains plug is accessible after installation.
- **WARNING:** Do not install the appliance in an environment with no air exchange.
The appliance contains flammable gas, propane (R290), a gas with a high level of environmental compatibility. Keep fire and ignition sources away from the appliance. Be careful not to cause damage to the refrigerant circuit containing propane.
- **WARNING:** In the appliance enclosure or in the built-in structure, keep ventilation opening clear of obstruction.
- **WARNING:** Do not damage the refrigerant circuit.
- **WARNING:** Do not touch the accessible condenser metal fins with bare hands. Risk of injury. Wear protective gloves.

- If the mains power supply cable is damaged, it must be replaced by the manufacturer, its Authorised Service Centre or similarly qualified persons to avoid an electrical hazard.
- Do not exceed the maximum load of 8,0 kg.
- Wipe away lint or packaging debris that has accumulated around the appliance.
- Do not run the appliance without the filter. Clean the lint filter before or after each use.
- Do not dry unwashed items in the tumble dryer.
- Items that have been soiled with substances such as cooking oil, acetone, alcohol, petrol, kerosene, spot removers, turpentine, waxes and wax removers should be washed in hot water with an extra amount of detergent before being dried in the tumble dryer.
- Items such as foam rubber (latex foam), shower caps, waterproof textiles, rubber backed articles and clothes or pillows fitted with foam rubber pads should not be dried in the tumble dryer.
- Make sure that laundry is not trapped between the appliance door and the rubber seal.
- Fabric softeners, or similar products, should only be used as specified by the product manufacturer's instructions.
- Remove all objects from items that could be a source of fire ignition such as lighters or matches.
- **WARNING:** Never stop a tumble dryer before the end of the drying cycle unless all items are quickly removed and spread out so that the heat is dissipated.
- Before any maintenance operation, deactivate the appliance and disconnect the mains plug from the socket.

2. SAFETY INSTRUCTIONS

2.1 Installation



Warning: Risk of fire / Flammable materials.

- Remove all the packaging.

- Do not install or use a damaged appliance.
- Follow the installation instructions supplied with the appliance.
- Do not install the appliance in an environment with no air exchange

The appliance contains flammable gas, propane (R290), a gas with a high level of environmental compatibility. Keep fire and ignition sources away from the appliance. Be careful not to cause damage to the refrigerant circuit containing propane.

- Always take care when moving the appliance as it is heavy. Always use safety gloves and enclosed footwear.
- Do not install or use the appliance where the temperature can be lower than 5°C or higher than 35°C.
- The floor area on which the appliance is to be installed must be flat, stable, heat resistant and clean.
- Always keep the appliance vertical when it is being moved.
- When the appliance is in its permanent position, check if it is levelled correctly with the aid of a spirit level. If it is not, adjust the feet accordingly.

2.2 Electrical connection

WARNING!

Risk of fire and electric shock.

- Connect the mains plug to the mains socket only at the end of the installation. Make sure that there is access to the mains plug after the installation.
- **WARNING:** This appliance is designed to be installed / connected to a grounding connection in the building.
- Make sure that the parameters on the rating plate are compatible with the electrical ratings of the mains power supply.
- Always use a correctly installed shockproof socket.
- Do not use multi-plug adapters and extension cables.
- Do not pull the mains cable to disconnect the appliance. Always pull the mains plug.
- Do not touch the mains cable or the mains plug with wet hands.

2.3 Use

WARNING!

Risk of injury, electric shock, fire, burns or damage to the appliance.

- This appliance is for household (indoors) use only.
- Do not dry damaged (torn, frayed) items that contain padding or fillings.
- If laundry has been washed with a stain remover, carry out an additional rinse cycle before starting a drying cycle.
- Dry only fabrics that are suitable to dry in the appliance. Follow the cleaning instruction on the item label.
- Do not drink or prepare food with the condensed water/distilled water. It can cause health problems to people and pets.
- Do not sit or stand on the open door of the appliance.
- Do not dry dripping wet clothes in the appliance.

2.4 Care and cleaning

WARNING!

Risk of injury or damage to the appliance.

- Do not use water spray and steam to clean the appliance.
- Clean the appliance with a moist soft cloth. Use only neutral detergents. Do not use abrasive products, abrasive cleaning pads, solvents or metal objects.
- Be careful when you clean the appliance to prevent damage to the cooling system.
- When cleaning filters, dispose of lint in the garbage bin to prevent microplastics from entering the water system.

2.5 Compressor

WARNING!

Risk of damage to the appliance.

- The compressor and its system in the tumble dryer is filled with a special agent which is free from fluoro-chloro-hydrocarbons. This system must stay tight. The damage of the system can cause a leakage.

2.6 Service

- To repair the appliance contact the Authorised Service Centre. Use original spare parts only.

- Please note that self-repair or non-professional repair can have safety consequences and might void the guarantee.
- The following spare parts are available for at least 10 years after the model has been discontinued: gaskets and seals, switches and knobs, condensate pump, door locks, motors and motor brushes, transmissions between motor and drum, fan and fan wheels, drums and bearings, water piping and related equipment including hoses, valves and filters, cables and plugs, printed circuit boards, electronic displays, thermostats and temperature sensors, software updates (including reset software), springs, heaters and heating elements, electric fuses (separately or bundled together), motor capacitor, tension pulley, support roller, doors, door seals, door handles, door lock assemblies and hinges, lint filters, air filters, plastic peripherals, condensate tank. The duration may be longer in your country. For further information, please visit our website.
- Please note that some of these spare parts are only available to professional repairers, and that not all spare parts are relevant for all models.
- Concerning the lamp(s) inside this product and spare part lamps sold separately: These lamps are intended to withstand

extreme physical conditions in household appliances, such as temperature, vibration, humidity, or are intended to signal information about the operational status of the appliance. They are not intended to be used in other applications and are not suitable for household room illumination.

2.7 Disposal

WARNING!

Risk of injury or suffocation.



Warning: Risk of fire / Risk of material damage and damage to the appliance.

- Disconnect the appliance from the mains electrical and water supplies.
- Cut off the mains electrical cable close to the appliance and dispose of it.
- The appliance contains flammable gas (R290). Contact your municipal authority for information on how to discard the appliance correctly.
- Remove the door catch to prevent children or pets from becoming trapped in the drum.
- Dispose of the appliance in accordance with local requirements for the disposal of Waste Electrical and Electronic Equipment (WEEE).

3. PRODUCT DESCRIPTION

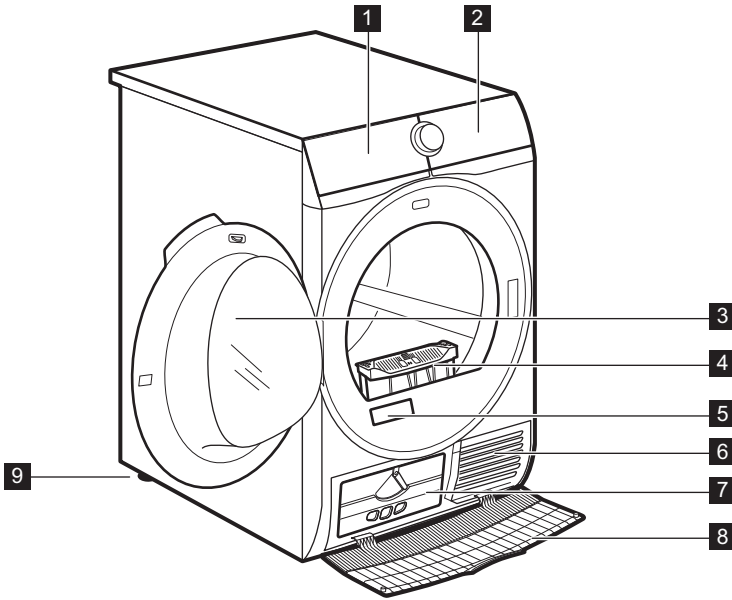

- 1 Water container
- 2 Control panel
- 3 Appliance door
- 4 Filter
- 5 Rating plate and QR Code
- 6 Airflow slots
- 7 Condenser lid

- 8 Condenser cover
- 9 Adjustable feet



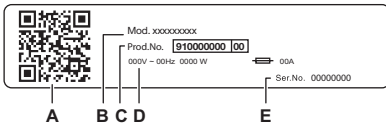

For ease of loading laundry or ease of installation the door is reversible (see the separate leaflet).



The rating plate reports:

- A. QR code
- B. model name
- C. product number
- D. electrical ratings
- E. serial number

Scan the **QR code** on the appliance to register your product and get the most out of it.

-  Access your appliance details, documentation and articles on how to use the best features (User Manual also available at aeg.com/manuals)
-  Get usage advice, troubleshooting, service and repair information (also available at aeg.com/support)
-  Buy accessories, Consumable and Original Spare parts for your appliance (also available at aeg.com/shop)

3.1 Electrical connection

At the end of installation you can connect the mains plug to the mains socket.

The rating plate and the 'Technical Data' chapter indicate the necessary electrical ratings. Make sure that they are compatible with the mains power supply.

Check that your domestic electrical installation can take the maximum load required, also taking into account any other appliances may also be in use.

Connect the appliance to an earthed socket.

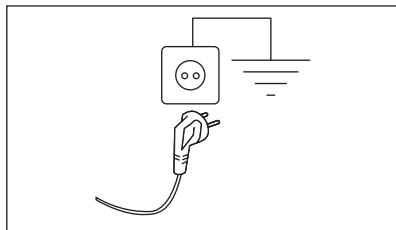

The power supply cable must be easily accessible after installing the appliance.

For any electrical work required to install this appliance, contact our Authorised Service Centre.

The manufacturer does not accept any responsibility for damage or injury through failure to comply with the above safety precaution.

4. TECHNICAL DATA

Height x Width x Depth	85,0 x 59,6 x 66,3 cm
Max. depth with the appliance door open	110,8 cm
Max. width with the appliance door open	95,8 cm
Adjustable height	85,0 cm (+ 1,5 cm - feet regulation)
Drum volume	118 l
Maximum load	8,0 kg
Voltage	230 V
Frequency	50 Hz

Acoustic airborne noise emission for the drying cycle of Eco programme at maximum load	65 dB(A)
Total power	700 W
Type of use	Household
Allowed ambient temperature	+ 5°C to + 35°C
Level of protection against ingress of solid particles and moisture ensured by the protective cover, except where the low voltage equipment has no protection against moisture	IPX4
Refrigerant gas designation	R290
Refrigerant weight	0,140 kg

5. CONTROL PANEL

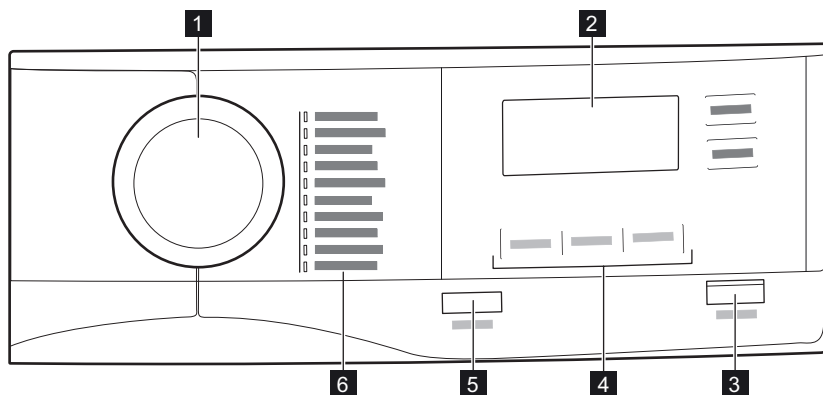

- 1** Program dial
- 2** Display
- 3** Start/Pause button
- 4** Options





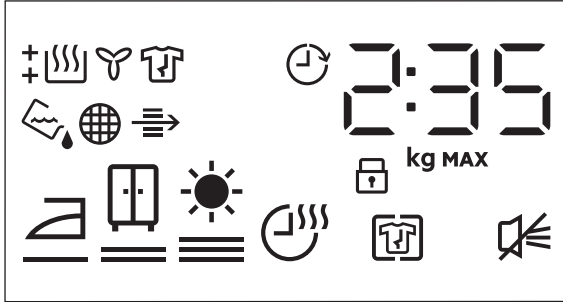





- 5** On/Off button with low power function
- 6** Programs

5.1 Display



Symbol on the display	Symbol description
2 : 35	cycle time indication
8.0 kg MAX	maximum load
0' 20h	delay start selection (30min-20h)
	+ Anti Crease option on
	buzzer off
	child lock on
	laundry dryness: iron dry, cupboard dry, extra dry
	Time Dry option on
	indicator: <i>drain the water container</i>
	indicator: <i>clean the filter</i>
	indicator: <i>check the condenser</i>
	indicator: <i>drying phase</i>
	indicator: <i>cooling phase</i>
	indicator: <i>crease guard phase</i>
	Delay Start option on

6. PROGRAMME

















Programme	Load ¹⁾	Properties / Fabric mark ²⁾
MixDry	5,0 kg	Designed for routine drying of what you wash without sorting. Dries evenly clothes made of cotton, cotton-synthetic blends and synthetic. / 
Eco ³⁾	8,0 kg	Programme suitable to dry wet cotton laundry and it is the most efficient programme in terms of energy consumption for drying wet cotton laundry. Dryness level is not adjustable and it is set by default to cupboardDry / ready to store. / 
Cottons	8,0 kg	White and coloured cotton fabrics programme. Default setting is for ready to store dryness level. / 
Synthetics	4,0 kg	Blended garments containing mostly synthetic fibres like polyester, polyamide, etc. / 
Delicates	2,0 kg	Recommended for generic delicate fabrics such as viscose, rayon, acrylic and their blends. / 
Bedlinen XL	4,5 kg	Dries up to three bed linen sets at once. Minimises twists and tangles of large items to ensure every bed linen reaches a uniform dryness without wet spots. / 
Sportswear	4,0 kg	Dries generic sportswear made with synthetic fibres including polyester, elastane blends, and polyamide. / 
Duvet	3,0 kg	Ensures proper drying of inner parts through single or double duvets, pillows, and padded blankets. / 
Easy Iron	2,0 kg	Limits creases on small loads of cotton, synthetic and mixed-fabric garments for easy ironing. Features two drying levels: Iron leaves garments slightly damp for ironing or hanging; Cupboard fully dries items. / 
Refresh	1,0 kg	For dry clothes only Short low temperature cycle that helps in removing odours from a small amount of garments. Indicated also for dry clothes that were in storage for long time. / 

1) The maximum weight refers to dry items.

2) For fabric mark meaning see chapter *DAILY USE: Preparing the laundry*.

3) This is the reference programme used to assess the compliance with EU ecodesign and Energy label regulations, Reg. (EU) 2023/2533 and Reg. (EU) 2023/2534. This programme is able to dry cotton laundry from an initial moisture content of the load of 60 % down to a target final moisture content of the load of 0 %.

6.1 Programmes and options selection

Programmes ¹⁾	Options		
	Dryness Level	+ Anti Crease	Time Dry
MixDry	 	■	■
Eco	 2)	■	
Cottons	  	■	■
Synthetics	  	■	■
Delicates	 2)	■	
Bedlinen XL	  	■	■
Sportswear	 2)	■	
Duvet	 2)	■	
Easy Iron	 	■	
Refresh		■	



1) Together with the programme you can set 1 or more options.



2) Set by default



7. OPTIONS

7.1 Dryness Level

This option helps to achieve requested laundry dryness. You can select the level of dryness:

   ready to iron - **iron dry** level

   ready to store - **cupboard dry** level¹⁾

   ready to store - **extra dry** level

1) Default selection which is related to the programme

Adjustment of the target final moisture



This may be necessary since the dryness results are impacted by many conditions, e.g. the water type, the supply voltage or the ambient temperature etc.

HOW TO ACHIEVE A PERFECT DRYING:

1. Try to adjust the dryness level options (see *Dryness Level* option above).
2. If you want to further increase the laundry dryness results, you can modify the default dryness setting (see below). This adjustment will act on most programmes, except **Eco**, **Wool**, **Duvet**, **Down Jacket**, **Refresh** programmes if available on the machine.

To change the default degree of target final moisture:

1. Turn the appliance on.
2. Select 1 of the available programmes.
3. Touch and hold down the **Dryness Level** and **+ Anti Crease** buttons at the same time.







One of the symbols appears on the display:

 - Maximum dryness

 - Extra dryness

 - Standard dryness

4. Touch the **Start/Pause** button repeatedly until you reach the desired target final moisture .

Dryness level	Display symbol
maximum dryness	 
more dry laundry	 
standard dry laundry	 

5. To memorise the setting touch and hold down the **Dryness Level** and **+ Anti Crease** buttons at the same time for approximately 2 seconds.

7.2 + Anti Crease

Extends up to 120 minutes the anti-crease phase (30 minutes) at the end of the drying cycle. After drying phase drum rotates from time to time to prevent creases. Laundry can be removed during the anti-crease phase.

7.3 End Signal

The acoustic signal sounds at the following:

- cycle end
 - start and end of crease guard phase
- The acoustic signal is by default always on. You can use this option to activate or deactivate the sound.

7.4 Time Dry

For: Cottons, Bedlinen **XL**, Synthetics and MixDry programmes. Lets the user to set drying time from minimum 10 min to maximum of 2 hours (in 10 min steps). When this option is maximum, load indicator disappears.



The cycle lasts as long as set drying time regardless of the size of a load and its dryness.

TIME DRYING RECOMMENDATION

up 10 min	action of cool air only (no heater).
10 - 40 min	additional drying to improve dryness after previous drying cycle.
> 40 min	full drying of the small laundry loads up to 4 kg, well spun (>1200 rpm).

7.5 Delay Start



Lets to delay the start of a drying program from minimum of 30 minutes to maximum of 20 hours.



8. SETTINGS

8.1 Deactivating the water container indicator

The water container indicator is activated by default. It illuminates at the end of the drying cycle or during the cycle if the water reservoir is full. If the draining kit is installed the water container is drained automatically and the indicator can be deactivated.



To deactivate the indicator:

1. Turn the appliance on.
2. Select 1 of the available programmes.
3. Touch and hold down **+ Anti Crease** and **End Signal** buttons at the same time.

The water container indicator:  is off and the symbol  appears - the water container indicator is permanently **deactivated**



To activate the water container indicator back, follow the above procedure again.

The water container indicator:  is on and the symbol  appears - the water container indicator is permanently **activated**

8.2 Operating hours counter

This function gives a possibility to display the total operating time of the appliance in hours, which is counted from the moment it is first switched on. The actual operating time of the cycles is shown (does not include pauses or delayed start time).

To visualise this value, proceed as follows:

1. Switch the appliance on by pressing the **On/Off** button.
2. Press and hold the **Dryness Level** and **End Signal** buttons for some seconds.
3. After 3 seconds the total hours operated by the appliance are shown in the display: e.g. if the operating time is **1276** hours, the display shows the text **Hr** for 2 seconds then **12** for 2 seconds followed by **76**. This value is displayed with a

sequence of two digits at a time: the first two digits indicate thousands and hundreds, the second two digits indicate tens and units.

To exit this mode, either press any button, turn the selector knob or switch the appliance off.

8.3 Factory Defaults

This function allows to restore the factory default settings. The saved options and working modes will be reset.

To **activate** this option follow steps below:

1. Switch the appliance on by pressing **On/Off** button.
2. Wait approximately 8 seconds.
3. Press and hold the **Time Dry** and **Delay Start** buttons for some seconds.
4. The appliance will acknowledge the operation by displaying **--**.



If the procedure does not work (this could be due to timeout or wrong keys combination), switch the appliance off and repeat the sequence from the beginning.

9. BEFORE FIRST USE



Rear drum locks are removed automatically when dryer is activated for the first time. Possible to hear some noise.

To unlock the rear drum locks:

1. Switch on the appliance.
 2. Set any programme.
 3. Press the Start/Pause button.
- Drum starts to rotate. Rear drum locks are automatically deactivated.

Before you use the appliance to dry items:

- Clean the tumble dryer drum with a moist cloth.
- Start a 1 hour programme with moist laundry.



At the beginning of the drying cycle (first 3-5 min) there could be a slightly higher sound level. This is due to the compressor starting up. This is normal for compressor powered appliances such as refrigerators and freezers.

9.1 Unusual smell

The appliance is tightly packed.

After product unpacking you can feel an unusual smell. This is normal for brand new products.

Appliance is built of several different types of material which all together can generate unusual smell.

Over usage time, after few drying cycles unusual smell gradually disappears.

9.2 Noises



Different noises may be heard at different times during the drying cycle. They are perfectly normal operating sounds.

Working compressor.

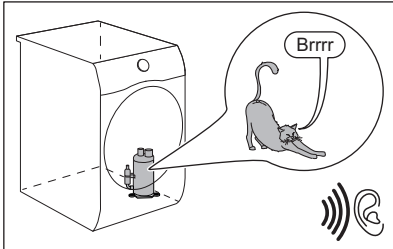

Rotating drum.

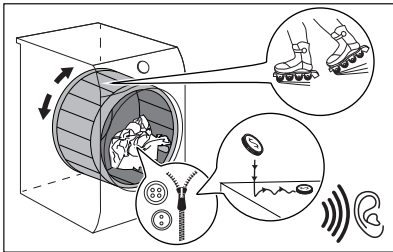

Working fans.

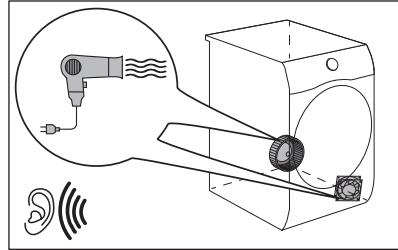

Working pump and transferring condensation to the tank.

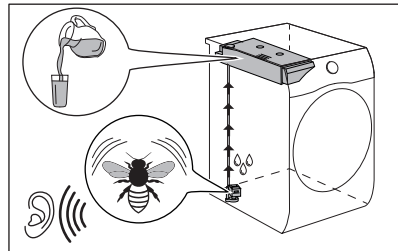

10. DAILY USE

10.1 Preparing the laundry



Loading the drum up to the maximum capacity indicated for the respective programmes will contribute to the energy saving.



Very often the clothes after washing cycle are kneaded and tangled altogether.

Drying kneaded and tangled clothes is inefficient.





To assure proper air flow and even drying it is recommended to shake and load one by one the clothes to the tumble dryer.

To assure proper drying process:

- Close the zips.
- Close the fasteners of duvet covers.

- Do not dry ties or ribbons loose (e.g. apron ribbons). Tie them before you start a programme.
- Remove all items from pockets.
- Turn items with the internal layer made of cotton inside out. Cotton layer must be faced outwards.
- Always set the programme suitable for the type of laundry.
- Do not put light and dark colours together.
- Use suitable programme for cottons, jersey and knitwear to reduce shrinkage.
- Do not exceed the maximum load stated in the programmes chapter or shown on the display.

- Dry only the laundry that is suitable for tumble drying. Refer to the fabric label on the items.
- Do not dry large and small items together. Small items can be trapped inside the large items and remain wet.
- Shake the large clothes, fabrics before placing in the tumble dryer. It is to avoid moist places inside the fabric after the drying cycle.

Fabric label	Description
	Laundry is suitable for tumble drying.
	Laundry is suitable for tumble drying at higher temperatures.
	Laundry is suitable for tumble drying at low temperatures only.
	Laundry is not suitable for tumble drying.

10.2 Loading the laundry

CAUTION!

Ensure the laundry is not trapped between the appliance door and the rubber seal.

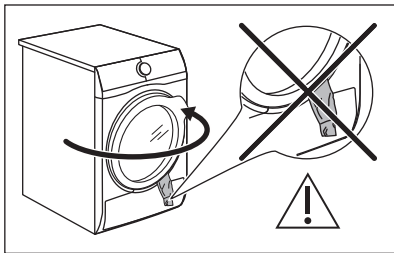

1. Pull open the appliance door.
2. Load the laundry one item at a time.
3. Close the appliance door.

10.3 Turning on the appliance

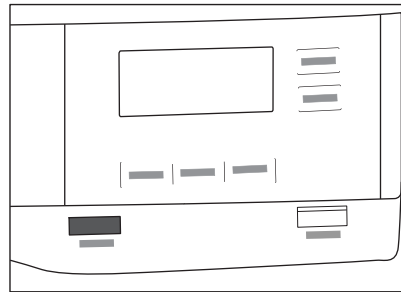

To turn on the appliance:

Push the On/Off button.

If the appliance is on, some indicators appear on the display.

10.4 Low power mode

To reduce energy consumption, this function automatically deactivates the appliance:

- After 5 minutes if you do not start the programme.
- After 5 minutes from the end of the programme or anticrease phase.



When the appliance goes in low power mode, the display and icons turn off. You can reactivate it by pressing On/Off button.



The default selected programme, after reactivate from low power mode is the Eco programme.

10.5 Setting a programme

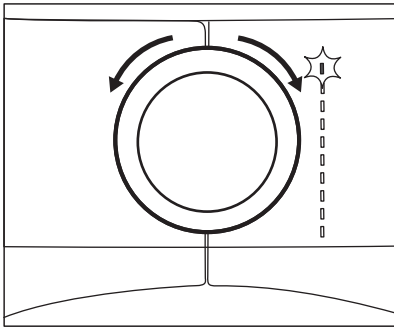

Use the programme dial to set the programme.
The approximate programme duration appears on the display.



Real drying time will depend on type of the load (quantity and composition), the room temperature and the initial moisture of your laundry after spinning phase.

10.6 Options

Together with the programme you can set 1 or more special options.

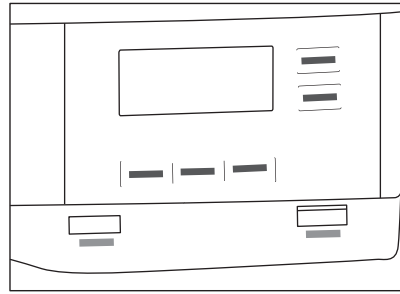

To activate or deactivate an option touch the relevant button or a two button combination. Corresponding symbol on the display or the led above the button lights up.

10.7 Child lock option

The child lock can be set to prevent children from playing with the appliance. The child lock option locks all touch buttons and the programme dial (this option does not lock the On/Off button).

You can activate the child lock option:

- before you touch the **Start/Pause** button - the appliance cannot start
- after you touch the **Start/Pause** button - programmes and option selection is unavailable.

Child lock option activation:



1. Turn the dryer on.
2. Select 1 of the available programmes.
3. Touch and hold down **+ Anti Crease** button by around 3 seconds.

The symbol  appears on the display.

4. To deactivate the child lock, touch the above button again until the symbol disappears.

10.8 Starting a programme

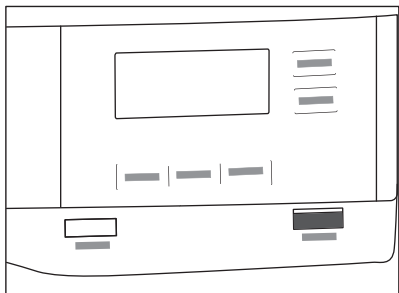

To start the programme:

Touch the **Start/Pause** button.

The appliance starts and the LED above the button stops flashing and stays on.

10.9 Starting a program with Delay Start

1. Set the drying program and options.
2. Touch Delay Start button again and again.

Time of delay is on the display (e.g. 12h if the program has to start after 12 hours.)

3. To activate Delay Start option, touch the Start/Pause button.

Time to start decreases on the display.

10.10 Programme change

To change a programme:

1. Push the On/Off button to turn the appliance off.
2. Push the On/Off button again to turn on the appliance.
3. Set a new programme.

10.11 Programme end



Clean the filter and drain the water container after each drying cycle. (See chapter CARE AND CLEANING.)

If the drying cycle is finished, the symbol  appears on the display. If the End Signal option is activated, the acoustic signal sounds intermittently for 1 minute.



If you do not turn off the appliance, the anti-crease phase starts (not active with all programmes). Flashing  symbol signals the execution of the anti-crease phase. Laundry can be removed during this phase.

To remove the laundry:

1. Push the On/Off button for 2 seconds to turn the appliance off.
2. Open the appliance door.
3. Remove the laundry.
4. Close the appliance door.

Possible causes of unsatisfactory drying results:

- Inadequate default dryness level settings. See chapter *Adjustment of the target final moisture*
- Room temperature is too low or too high. Optimal room temperature is between 18°-25°C.



Leave the door slightly opened after every cycle to avoid moisture.

11. HINTS AND TIPS

11.1 Ecological hints



Loading the drum up to the maximum capacity indicated for the respective programmes will contribute to the energy saving.

- Spin the laundry well before drying.
- Do not exceed the load sizes which are specified in the programmes chapter.
- Clean the filter after each drying cycle.
- Do not use fabric softener to wash and then dry. In the tumble dryer laundry becomes soft automatically.



- The water from the water container can be used to iron the clothes. You must first filter the water to eliminate remaining textile fibres (simple coffee filter is suitable).
- Always keep the airflow slots at the bottom of the appliance clear.
- Make sure there is good airflow where the appliance is to be installed.

12. CARE AND CLEANING

12.1 Periodic cleaning schedule

Periodic cleaning helps to extend the life of your appliance.

Indicative periodic cleaning schedule:

Cleaning the filter	When the indicator  flashes
Empty the water container	When the indicator  flashes
Cleaning the condenser	When the indicator  flashes
Cleaning the humidity sensor	At least 3 or 4 times a year
Cleaning the drum	Every two months
Cleaning the control panel and housing	Every two months
Cleaning the airflow slots	Every two months

The following paragraphs explain how you should clean each part.

12.2 Removing the foreign items



Make sure that the pockets are empty and all loose elements are tied up before running the drying cycle. Refer to the "Preparing the laundry" section.

If the appliance is not used for a long time unplug the appliance.

Remove any foreign items that you may find in the drum after the drying cycle (e.g. metal clips, buttons, coins, etc).

12.3 Cleaning the filter

At the end of each cycle the  *Filter* symbol comes on the display and you must clean the filter.



The filter collects the lint during the drying cycle.



To achieve the best drying performance clean the filter regularly. The clogged filter causes the longer drying cycle and as a consequence the energy consumption increase. Clean the filter by hand. Use a vacuum cleaner if necessary.

CAUTION!

When cleaning the filters, the lint should be thrown in the garbage bin and not washed through the drain in order to avoid spreading microplastics in the used water system.

1. Open the door. Pull the filter up.

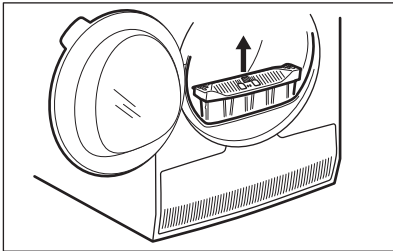

2. Push the hook to open the filter.

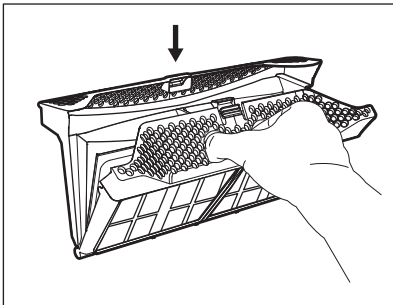

3. Gather lint with hand from both internal parts of the filter.

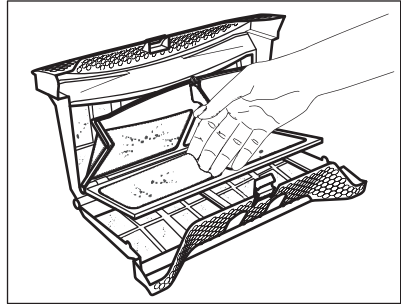

Throw the lint in the dustbin.

4. If necessary, clean the filter with a vacuum cleaner. Close the filter.
5. If necessary, remove lint from the filter socket and gasket. You can use a vacuum cleaner. Place the filter back inside the filter socket.

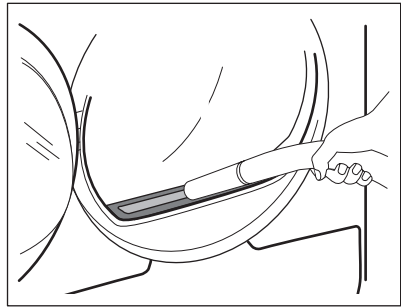

12.4 Emptying the water container

Empty the condensed water container after each drying cycle.

If the condensed water container is full, the programme stops automatically. The  *Water container* symbol comes on the display and you must empty the water container.

To empty the water container:

1. Pull the water container out keeping it in a horizontal position.

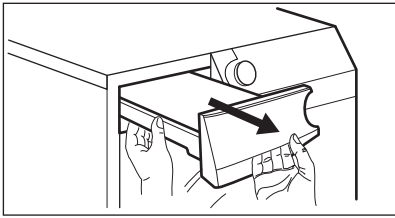

2. Drain the water into a basin or equivalent receptacle.

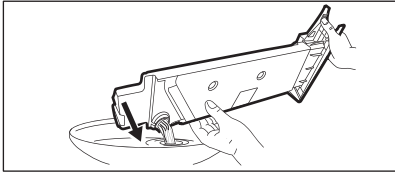

3. Place the water container back into position.
4. To continue the programme press the Start/Pause button.

12.5 Cleaning the condenser

If the symbol \Rightarrow *Heat exchanger* flashes on the display, inspect the condenser and its compartment. If it is dirty, clean it. Do the check not less than once a 6 months.

⚠ WARNING!

Do not touch the metal surface with bare hands. Risk of injury. Wear protective gloves. Clean carefully to avoid damaging the metal surface.

⚠ CAUTION!

Do not use hard attachment on vacuum cleaner to remove the fluff from the condenser. This may damage the ribs of the condenser, what leads to the lower performance of the appliance and longer drying time.

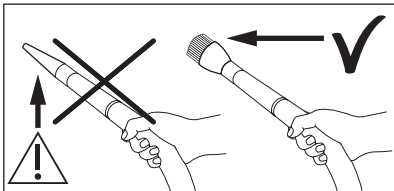

To inspect:

1. Open the door. Pull the filter up.

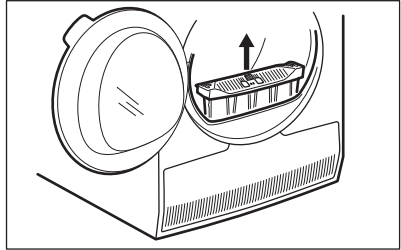

2. Open the condenser cover.

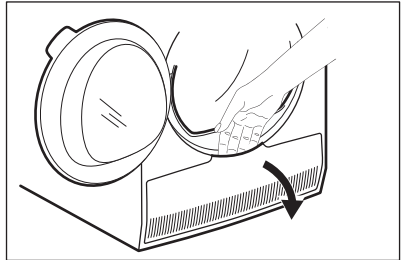

3. Turn the lever to unlock the condenser lid.

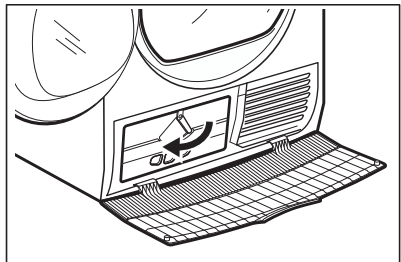

4. Lower the condenser lid.

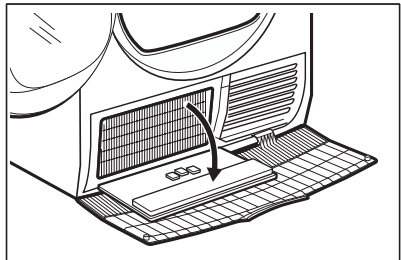

5. If necessary, remove the fluff from the condenser and its compartment. You can use a vacuum cleaner with the brush

attachment.

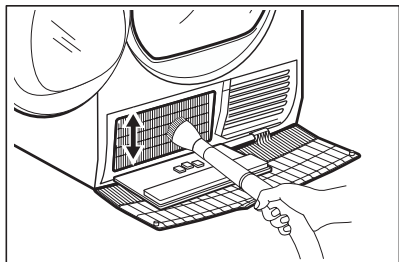

6. Close the condenser lid.
7. Turn the lever until it clicks into position.
8. Put the filter back.

12.6 Cleaning the humidity sensor

⚠ CAUTION!

Risk of humidity sensor damage. Do not use abrasive materials or steel wool to clean the sensor.

To assure best drying results the appliance is equipped with metal humidity sensor. It is placed on the inner side of the door area.

Over usage time the surface of the sensor may get dirty which deteriorates the drying performance.

We recommend to clean the sensor at least 3 or 4 times a year or if you observe the drop of drying performance.

To clean you can use harder side of dish-washing sponge and bit of vinegar or dish soap.

To clean the sensor:

1. Open the loading door.
2. Clean the surfaces of the humidity sensor wiping off the metal surface several times.

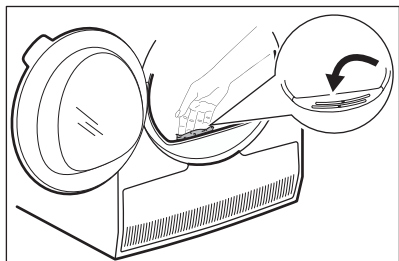

12.7 Cleaning the drum

⚠ WARNING!

Disconnect the appliance before you clean it.

Use a standard neutral soap detergent to clean the inner surface of the drum and drum lifters. Dry the cleaned surfaces with a soft cloth.

⚠ CAUTION!

Do not use abrasive materials or steel wool to clean the drum.

12.8 Cleaning the control panel and housing

Use a standard neutral soap detergent to clean the control panel and housing.

Use a moist cloth to clean. Dry the cleaned surfaces with a soft cloth.

⚠ CAUTION!

Do not use furniture cleaning agents or cleaning agents which can cause corrosion.

12.9 Cleaning the airflow slots

Use a vacuum cleaner to remove fluff from the airflow slots.

13. TROUBLESHOOTING

WARNING!

Refer to Safety chapter

13.1 Error Codes

The appliance does not start or it stops during operation.

First try to find a solution to the problem (refer to the table). If the problem persists, contact the Authorised Service Centre.

WARNING!

Deactivate the appliance before carrying out any check.

In case of major problems, the acoustic signals operate, the display shows an error code and the Start/Pause button may flash continuously:



Error code	Possible cause	Remedy
E50	Appliance motor overloaded. Too much laundry or entrapped in the drum.	The programme was not completed. Remove the laundry from the drum, set the programme and restart the cycle.
E90 or E91	Internal fail. No communication between electronic elements of the appliance.	The programme was not finished properly or the appliance stopped too early. Switch the appliance off and on again. If the error code appears again, contact the Authorised Service Centre.
EH0	The mains supply is unstable.	When the appliance is showing EH0 , please wait until main supply is stable than press start. If the appliance paused the cycle without any indication then press the cycle start. If the warning will occur again check the power cord / socket integrity or main supply.

If the display shows other error codes, deactivate and activate the appliance. If the problem continues, contact the Authorised Service Centre.

In case of different problem with the tumble dryer check the table below for possible solutions.

13.2 Troubleshooting

Problem	Possible cause	Remedy
The tumble dryer does not operate.	The tumble dryer is not connected to the mains supply.	Connect it to the mains socket. Check the fuse in the fuse box (domestic installation).
	The door is open.	Close the door.
	The On/Off button was not pushed.	Push the On/Off button.
	The Start/Pause button was not touched.	Touch the Start/Pause button.
	The appliance is in standby mode.	Push the On/Off button.

Problem	Possible cause	Remedy
Unsatisfactory drying result.	Incorrect program selection.	Select a suitable program. 1)
	The filter is clogged.	Clean the filter. 2)
	Dryness Level option was set to  Iron Dry. 3)	Change Dryness Level option to a higher level.
	The load was too large.	Do not exceed the maximum load size.
	The airflow slots are clogged.	Clean the airflow slots at the bottom of the appliance.
	There is some dirt on the humidity sensor in the drum.	Clean the front surface of the drum.
	The dryness level was not set to the desired level.	Adjust the dryness level. 4)
	The condenser is clogged.	Clean the condenser. 2)
The loading door does not close	The filter is not locked into position.	Put the filter in the correct position.
	Laundry is trapped between the door and the seal.	Remove trapped items and close the door.
It is not possible to change the program or option.	After a cycle starts it is not possible to change the program or option.	Turn the tumble dryer off and on. Change the program or option as required.
It is not possible to select an option. An acoustic signal is emitted.	The option you tried to select is not available for the selected program.	Turn the tumble dryer off and on. Change the program or option as required.
Unexpected duration time appears on the display.	The drying duration is calculated according to load size and dampness.	This is automated - the appliance is working correctly.
A program is inactive.	The water container is full.	Drain the water container, push the Start/Pause button. 2)
The drying cycle is too short.	The load size is small.	Select a time program. The time value must be related to the load. To dry one item or a small amount of laundry we recommend short drying times.
	The laundry is too dry.	Select an appropriate time program or a higher dryness level (e.g.  extra dry)

Problem	Possible cause	Remedy
Drying cycle too long 5)	The filter is clogged.	Clean the filter.
	The load is too large.	Do not exceed the maximum load size.
	The laundry was not spun sufficiently.	Spin the laundry well in the washing machine.
	Too low or too high room temperature - this is not the appliance malfunction.	Ensure a room temperature higher than +5°C and lower than +35°C. Optimal room temperature to achieve best drying results is between 18°-25°C.

1) Follow the program description — see the PROGRAMS chapter .

2) See the *CARE AND CLEANING* chapter.

3) Only dryers with the Dryness Level option.

4) See the HINTS AND TIPS chapter .

5) Note: After a maximum of 6 hours the drying cycle ends automatically.

13.3 Possible causes of unsatisfactory drying results:

- The filter is clogged. Clogged filter makes drying inefficient.
- The airflow slots are clogged.
- The humidity sensor is dirty.
- The drum is dirty.

- Inadequate default dryness level settings. See chapter *Adjustment of the target final moisture*
- Room temperature is too low or too high. Optimal room temperature is between 18°-25°C.

14. CONSUMPTION VALUES

14.1 Introduction



The user manual reports the EU energy label and ecodesign: Reg. (EU) 2023/2534 which is related to the Energy label Efficiency classes from **A** to **G**.



The QR code on the energy label supplied with the appliance provides a web link to the information related to the performance of the appliance in the EU EPREL database. Keep the energy label for reference together with the user manual and all other documents provided with this appliance.

It is also possible to find the same information in EPREL using the link <https://eprel.ec.europa.eu> and the model name and product number that you find on the rating plate of the appliance. Refer to 'Product description' chapter for the position of the rating plate.

14.2 Legend

kg

Laundry load.

rpm

Spun at

kWh	Energy consumption.
hh:mm	Programme duration.
%	Initial moisture at the end of spinning phase and target final moisture at the end of drying programme. The higher is the spin, the higher is the noise at spin, but lower is the initial moisture and energy consumption when drying the laundry.

14.3 According to Commission Regulation Reg. (EU) 2023/2533 and Reg. (EU) 2023/2534.



Following values are obtained in laboratory conditions according with relevant standards. Different parameters can change the data, for example: the quantity of laundry, the type of laundry and the ambient conditions. The initial moisture content of the laundry, the water type, the supply voltage and if you change the default setting of a programme may also affect the energy use, the duration of the drying programme and final humidity.

Programme	Load (kg)	Spun at (rpm)	Initial moisture (%)	Drying time (h:mm)	Energy consumption (kWh)	Target final Moisture (%)
Eco 1)	8,0	1000	60	2:49	1,81	0,0
Eco 1)	4,0	1000	60	1:40	1,00	0,0

1) This is the reference programme used to assess the compliance with EU ecodesign and Energy label regulations, Reg. (EU) 2023/2533 and Reg. (EU) 2023/2534. This programme is able to dry cotton laundry from an initial moisture content of the load of 60 % down to a target final moisture content of the load of 0 %.

Power consumption in different modes

Off mode power consumption (W)	Standby mode power consumption (W)	Delay Start (W)
0,13	0,13	4,00

Time to Off/Standby mode is 15 minutes maximum.

14.4 Common programmes



These values are indicative only.

Programme	Load (kg)	Spun at (rpm)	Initial moisture (%)	Drying time (h:mm)	Energy consumption (kWh)	Target final Moisture (%)
Cottons extra dry	8,0	1000	60	3:39	2,35	-3,0
Cottons extra dry	4,0	1000	60	2:46	1,71	-3,0
Cottons Iron Dry	8,0	1000	60	2:06	1,37	12,0
Cottons Iron Dry	4,0	1000	60	1:37	0,95	12,0
Synthetics extra dry	4,0	1200	40	1:22	0,83	0,0
Synthetics cupboardDry	4,0	1200	40	1:06	0,65	1,0
Synthetics Iron Dry	4,0	1200	40	0:45	0,43	12,0
Delicates	2,0	1100	55	1:30	0,84	0,5

15. ENVIRONMENTAL CONCERNS

Recycle materials with the symbol . Put the packaging in relevant containers to recycle it. Help protect the environment and human health by recycling waste of electrical and electronic appliances. Do not dispose of

appliances marked with the symbol  with the household waste. Return the product to your local recycling facility or contact your municipal office.

AEG toivottaa sinut tervetulleeksi! Kiitos, että olet valinnut tämän laitteen.



Vähennämme paperin käyttöä suojellaksemme ympäristöä. Täydelliset ohjekirjat ovat saatavilla verkossa. Täydellinen ohjekirja on saatavilla osoitteessa aeg.com/manuals



Voit tarkastella käyttöön liittyviä neuvoja, esitteitä, vianmäärittysohjeita sekä huolto- ja korjausohjeita osoitteessa aeg.com/support



Osta lisävarusteita, tarvikkeita ja alkuperäisiä varaosia laitteeseesi osoitteessa aeg.com/shop

Oikeus muutoksiin pidätetään.

SISÄLTÖ

1. TURVALLISUUSTIEDOT.....	56
2. TURVALLISUUSOHJEET.....	60
3. TUOTEKUVAUS.....	62
4. TEKNISET TIEDOT.....	63
5. KÄYTTÖPANEELI.....	64
6. OHJELMA (PROGRAMME).....	66
7. VAIHTOEHDOT.....	67
8. ASETUKSET.....	68
9. KÄYTTÖÖNOTTO.....	69
10. PÄIVITTÄINEN KÄYTTÖ.....	71
11. NEUVOJA JA VINKKEJÄ.....	74
12. HUOLTO JA PUHDISTUS.....	74
13. VIANMÄÄRITYS.....	78
14. KULUTUSARVOT.....	80
15. YMPÄRISTÖNSUOJELUNÄKÖKOHTIA.....	82

1. ⚠ TURVALLISUUSTIEDOT



Lue tämän laitteen mukana toimitetut ohjeet huolella ennen laitteen asennuksen ja käytön aloittamista.

Valmistaja ei ota vastuuta henkilövahingoista tai vahingoista, jotka aiheutuvat virheellisestä asennuksesta tai käytöstä. Säilytä ohjeet aina turvallisessa ja helposti saatavilla olevassa paikassa myöhempää käyttöä varten, ja lataa täydellinen versio verkkosivuilta.



Varoitus: Tulipalovaara / syttyviä materiaaleja.

Laite sisältää syttyvää kaasua, propaania (R290), joka on hyvin ympäristöystävällinen kaasu. Pidä laite kaukana avotulesta ja sytytyslähteistä. Varo, ettei propaania sisältävä jäähdytysputkisto vaurioidu.

1.1 Lasten ja taitamattomien henkilöiden turvallisuus

VAROITUS!

On olemassa tukehtumisen, loukkaantumisen tai pysyvän vammautumisen vaara.

- 8-vuotiaat ja sitä vanhemmat lapset sekä henkilöt, joilla on fyysisiä, aisteihin liittyviä tai henkisiä rajoitteita tai puutteellinen kokemus tai tuntemus, voivat käyttää tätä laitetta vain, jos heitä valvotaan tai ohjataan laitteen turvallisessa käytössä ja jos he ymmärtävät käyttöön liittyvät vaarat. Tuote on pidettävä alle 8-vuotiaiden lasten ja erittäin laajoista ja monimutkaisista toiminnallisista rajoitteista kärsivien henkilöiden ulottumattomissa, ellei heitä valvota jatkuvasti.
- Lapset eivät saa leikkiä tällä laitteella.
- Kaikki pakkaukset tulee pitää lasten ulottumattomissa ja hävittää asianmukaisesti.
- Pidä pesuaineet lasten ulottumattomissa.
- Pidä lapset ja kotieläimet poissa laitteen luota silloin, kun laitteen luukku on auki.
- Jos laitteessa on lapsilukko, sitä on käytettävä.
- Lapset eivät saa puhdistaa laitetta tai suorittaa siihen kohdistuvia käyttäjän huoltotoimenpiteitä ilman valvontaa.

1.2 Yleinen turvallisuus

- Tämä laite on tarkoitettu ainoastaan kotitaloustyyppisen, konekuivaukseen sopivan pyykin kuivaamiseen.
- Älä käytä kuivaustoimintoa, jos tekstiileissä on tahroja teollisista kemikaaleista.
- Tämä laite on tarkoitettu yhden kotitalouden käyttöön sisätiloissa.

- Tätä laitetta voidaan käyttää toimistoissa, hotellihuoneissa, aamiaismajoituspaikoissa, maatilamajoituspaikoissa ja muissa samantyyppisissä majoitustiloissa, joissa kyseinen käyttö ei ylitä (keskimääräisiä) kotitalouskäytön tasoja.
- Älä muuta laitteen teknisiä ominaisuuksia.
- Jos kuivausrumpu asetetaan pesukoneen päälle, käytä torniasennussarjaa. Valtuutetulta jälleenmyyjältä saatavilla olevaa asennussarjaa voidaan käyttää vain laitteissa, jotka on määritetty lisävarusteen mukana toimitetuissa ohjeissa. Lue se huolellisesti ennen asennusta (katso pakkauksen käyttöohje).
- Laite voidaan asentaa erilleen muista kalusteista tai keittiön työtason alapuolelle oikean kokoiseen tilaan (katso asennusopas).
- Älä asenna laitetta lukittavan oven, liukuoven tai vastakkaiselle puolelle kiinnitetyn oven taakse, jossa laitteen ovea ei voida avata kokonaan.
- Varmista ilmankierto laitteen ja lattian välillä. Pohjan tuuletusaukot eivät saa olla maton tai muun lattiapäällysteen peitossa.
- VAROITUS: Laitteeseen ei saa liittää ulkoista kytkintä, kuten ajastinta, eikä sitä saa liittää virtapiiriin, jonka sähkölaitos säännöllisin väliajoin kytkee päälle/pois päältä.
- Kytke verkkopistoke verkkopistorasiaan vasta asennuksen lopuksi. Varmista, että verkkopistoke on ulottuvilla asennuksen jälkeen.
- VAROITUS: Laitetta ei saa asentaa suljettuun ympäristöön, jossa ei ole ilmankiertoa.
Laite sisältää syttyvää kaasua, propaania (R290), joka on hyvin ympäristöystävällinen kaasu. Pidä laite kaukana avotulesta ja sytytyslähteistä. Varo, ettei propaania sisältävä jäähdytysputkisto vaurioidu.
- VAROITUS: Pidä kalusteeseen asennetun laitteen syvennyksen tai kalustekaapin ilmanvaihtoaukot vapaina.
- VAROITUS: Älä vaurioita jäähdytyspiiriä.

- VAROITUS: Älä koske paljain käsin lauhduttimen metalliripoihin. Henkilövahingon vaara. Käytä suojakäsineitä.
- Jos virtajohto vaurioituu, sen saa vaihtaa vain valmistaja, valtuutettu huoltoliike tai vastaava ammattitaitoinen henkilö, jotta vältetään sähkövaaroilta.
- Älä ylitä enimmäistäyttömäärää 8,0 kg.
- Pyyhi mahdollinen laitteen ympärille kerääntynyt nukka ja muut materiaali jäämät pois.
- Älä käytä laitetta ilman suodatinta. Puhdista nukkasuodatin ennen tai jälkeen kunkin käyttökerran.
- Älä kuivaa pesemättömiä tuotteita kuivauskoneessa.
- Tekstiilit, joissa on ruokaöljyä, asetonia, alkoholia, petrolia, kerosiinia, tahranpoistoainetta, tärpättiä, vahoja ja vahanpoistoaineita on pestävä kuumassa vedessä käyttäen runsaasti pesuainetta, ennen kuin ne voidaan kuivata kuivauskoneessa.
- Kuivauskoneessa ei saa kuivata vaahtokumista valmistettuja tuotteita (lateksivaahdo), suihkumyssiä, vettähylykiviä tekstiilejä, kumitettuja esineitä tai vaatteita eikä vaahtokumilla täytettyjä tyynyjä.
- Varmista, ettei pyykki jää laitteen luukun ja kumitiivisteiden väliin.
- Noudata huuhteluaineiden ja vastaavien tuotteiden käytössä aina tuotteen valmistajan ohjeita.
- Poista pyykeistä kaikki mahdolliset sytytyslähteet, kuten savukkeensytyttimet ja tulitikut.
- VAROITUS: Älä koskaan pysäytä kuivauskonetta ennen kuivausjakson päättymistä, ellet heti ota pyykkiä pois rummista ja levitä sitä kuivumaan, jotta kuumuus voi haihtua.
- Kytke laite pois päältä ja irrota pistoke pistorasiasta, ennen kuin aloitat huoltotoimet.

2. TURVALLISUUSOHJEET

2.1 Asennus



Varoitus: Tulipalovaara / syttyviä materiaaleja.

- Poista kaikki pakkausmateriaalit.
- Vaurioitunutta laitetta ei saa asentaa tai käyttää.
- Noudata koneen mukana toimitettuja asennusohjeita.
- Laitetta ei saa asentaa suljettuun ympäristöön, jossa ei ole ilmankiertoa. Laite sisältää syttyvää kaasua, propaania (R290), joka on hyvin ympäristöstävällinen kaasu. Pidä laite kaukana avotulesta ja sytytyslähteistä. Varo, ettei propaania sisältävä jäähdytysputkisto vaurioidu.
- Siirrä laitetta aina varoen, sillä se on raskas. Käytä aina suojakäsineitä ja suojaavia jalkineita.
- Laitetta ei saa asentaa tilaan tai käyttää tilassa, jossa lämpötila voi olla alle 5 °C tai yli 35 °C.
- Varmista, että laitteen asennuspaikan lattia on tasainen, vakaa, lämmönkestävä ja puhdas.
- Laite tulee säilyttää pystyasennossa siirtämisen aikana.
- Kun laite on asetettu lopulliseen asennuspaikkaan, tarkista, että se on oikein tasapainossa vesivaakaa käyttäen. Säädä tarvittaessa laitteen säätöjalkoja.

2.2 Sähkökytkentä

VAROITUS!

Tulipalon ja sähköiskun vaara.

- Kytke pistoke pistorasiaan vasta asennuksen jälkeen. Varmista, että laitteen verkkovirtakytkentä on ulottuvilla laitteen asennuksen jälkeen.
- VAROITUS: Tämä laite on tarkoitettu asennettavaksi/liitettäväksi rakennuksen maadoitusliitintään.
- Varmista, että arvokilvessä olevat parametrit ovat verkkovirtalähteen sähköarvojen mukaisia.
- Kytke pistoke maadoitettuun pistorasiaan.

- Älä käytä jakorasioita tai jatkojohtoja.
- Älä vedä virtajohdosta pistoketta irrottaessasi. Vedä aina pistokkeesta.
- Älä koske virtajohtoon tai pistokkeeseen märillä käsillä.

2.3 Valitse

VAROITUS!

Virheellinen käyttö voi aiheuttaa henkilövahinkoja, sähköiskuja, tulipaloja, palovammoja tai laitteen vaurioitumisen.

- Tämä laite on tarkoitettu ainoastaan kotitalouskäyttöön.
- Älä kuivaa vaurioituneita (repeytyneitä, rispaantuneita) tekstiilejä, joissa on pehmusteita tai täytteitä.
- Jos pyykki on pesty tahrannoistainetta käyttäen, suorita ylimääräinen huuhteluohjelma ennen kuivausohjelman käynnistämistä.
- Kuivaa vain tekstiilejä, jotka voidaan kuivata laitteessa. Noudata tekstiilien hoito-ohjemerkinä.
- Kondenssivettä / tislattua vettä ei saa juoda eikä käyttää ruoanlaitossa. Se voi aiheuttaa terveysongelmia ihmisille ja eläimille.
- Älä istu tai seiso laitteen avoimen luukun päällä.
- Älä kuivata laitteessa vaatteita, joista valuu vettä.

2.4 Hoito ja puhdistus

VAROITUS!

Henkilövahinkojen tai laitteen vaurioitumisen vaara.

- Älä käytä vesisuihketta ja höyryä laitteen puhdistamiseen.
- Puhdista laite kostealla pehmeällä liinalla. Käytä ainoastaan neutraaleja pesuaineita. Älä käytä hankaavia tuotteita, hankaavia sieniä, liuotteita tai metalliesineitä.
- Varo, ettei jäähdytysjärjestelmä vaurioidu laitteen puhdistamisen yhteydessä.

- Kun puhdistat suodattimia, hävitä nukka jäteastiaan, jotta mikromuovit eivät pääse vesijärjestelmään.

2.5 Kompressori

VAROITUS!

Laitteen vaurioitumisen vaara.

- Kuivausrummun kompressori ja sen järjestelmä täyttyvät erityisellä aineella, jossa ei ole fluoria ja klooria sisältävää hiilivetyä. Tämän järjestelmän on oltava tiivis. Järjestelmävaurio voi aiheuttaa vuodon.

2.6 Huolto

- Laitteen korjaukseen liittyvissä asioissa tulee ottaa yhteyttä valtuutettuun huoltoliikkeeseen. Ainoastaan alkuperäisiä varaosia saa käyttää.
- Huomioithan, että itse suoritettut tai muut kuin ammattilaisen suorittamat korjaukset voivat aiheuttaa vaaratilanteita ja mitätöidä takuun.
- Seuraavat varaosat ovat saatavilla vähintään 10 vuoden ajan sen jälkeen, kun malli on lopetettu: tiivisteet, kytkimet ja säätimet, lauhdepumppu, ovilukot, moottorit ja moottorin harjat, moottorin ja rummun väliset vaihteistot, puhallin ja puhaltimen pyörät, tynnyrit ja laakerit, vesiputkistot ja niihin liittyvät laitteet, mukaan lukien letkut, venttiilit ja suodattimet, kaapelit ja tulpat, piirilevyt, sähköiset näytöt, termostaatit ja lämpötila-anturit, ohjelmistopäivitykset (mukaan lukien nollausohjelmisto), jouset, lämmittimet ja lämpövastukset, sähkösulakkeet (erikseen tai yhteen niputettuina), moottorin kondensaattori, kiristyspyörä, tukirulla, ovet, oven tiivisteet, ovenkaivat, oven lukituskokoanpanot ja

saranat, nukkasihdit, ilmansuodattimet, muoviset oheislaitteet sekä lauhdevesisäiliö. Aika voi olla maassasi pidempi. Lisätietoja saat verkkosivustoltamme.

- Huomaa, että jotkin näistä varaosista ovat saatavilla ainoastaan ammattilaiskorjaajille ja kaikki varaosat eivät välttämättä koske kaikkia malleja.
- Lisätietoa tämän tuotteen sisällä olevista lampuista sekä erikseen myytävistä varalampuista: Kyseiset lamput on suunniteltu kestämaan kodinkoneissa vaativia fyysisiä olosuhteita (esim. lämpötila, värinä, kosteus) tai ne antavat tietoa laitteen toimintatilasta. Niitä ei ole tarkoitettu muihin käyttötarkoituksiin eivätkä ne sovi huoneiden valaisemiseen.

2.7 Hävittäminen

VAROITUS!

Loukkaantumisen tai tukehtumisen vaara.



Varoitus: Tulipalon vaara / materiaalivahinkojen ja laitteen vaurioitumisen vaara.

- Irrota laite sähköverkosta ja vedenjakelusta.
- Leikkaa virtajohto poikki aivan laitteen sivulta ja hävitä se.
- Laite sisältää syttyvää kaasua (R290). Kysy lisätietoa laitteen oikeaoppisesta hävittämisestä paikalliselta viranomaiselta.
- Poista luukun lukitus, jotta lapset ja eläimet eivät voisi jäädä kiinni rummun sisälle.
- Hävitä laite paikallisten kotitalouksien sähkö- ja elektroniikkalaiteromua (WEEE) koskevien määräyksien mukaisesti.

3. TUOTEKUVAUS

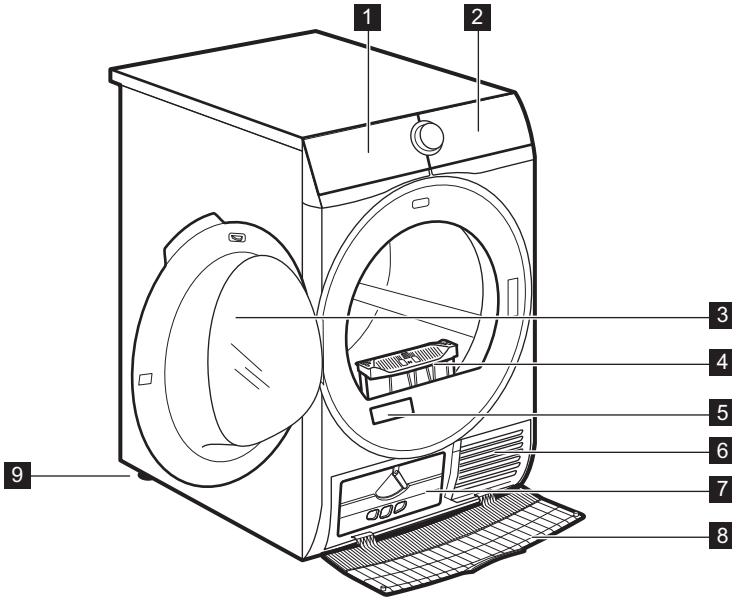

- 1 Vesisäiliö
- 2 Käyttöpaneeli
- 3 Laitteen luukku
- 4 Suodatin
- 5 Arvokilpi ja QR-koodi
- 6 Ilmavirtaushahlot
- 7 Lauhduttimen suojakansi
- 8 Lauhduttimen kansi

- 9 Säädettävät jalat



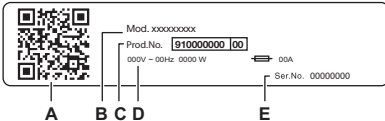

Luukun kätsyyttä voidaan vaihtaa laitteen täyttämisen helpottamiseksi ja asentamisen helpottamiseksi (ks. erillinen lehtinen).



Arvokilven merkinnät:

- A. QR-koodi
- B. mallin nimi
- C. tuotenumero
- D. sähköluokitukset
- E. sarjanumero

Skannaa laitteen **QR-koodi** rekisteröidäksesi tuotteesi ja saadaksesi siitä kaiken irti.

-  Voit tarkastella laitteen tietoja, asiakirjoja ja artikkeleita parhaiden ominaisuuksien käytöstä (käyttöopas on saatavilla myös osoitteesta aeg.com/manuals)
-  Voit lukea käyttö-, vianmääritys-, huolto- ja korjausohjeita (saatavilla myös osoitteessa aeg.com/support)
-  Voit ostaa laitteeseesi lisävarusteita, kulutustarvikkeita ja alkuperäisiä vaihto-osia (saatavilla myös osoitteessa aeg.com/shop)

3.1 Sähkökytkentä

Kytke verkkopistoke verkkopistorasiaan vasta asennuksen lopuksi.

Vaaditut sähköarvot on merkitty arvokilpeen sekä esitetty ”Tekniset tiedot” -luvussa. Varmista, että ne ovat yhteensopivia käytetyn verkkovirtalähteen kanssa.

Tarkista, että kotitaloudessa tapahtuva sähköasennus kestää vaaditun enimmäiskuorman, ottaen huomioon myös kaikki muut mahdollisesti käytössä olevat laitteet.

Laite tulee kytkeä maadoitettuun pistorasiaan.

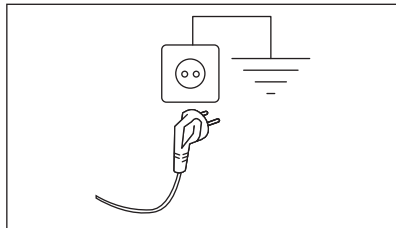

Kun laite on asennettu paikalleen, virtajohdon on oltava helppopääsyisessä paikassa.

Ota yhteyttä valtuutettuun huoltoliikkeeseen sähkötöiden suorittamiseksi asennuksen yhteydessä.

Valmistaja ei ota mitään vastuuta vahingoista tai loukkaantumisista, jotka johtuvat turvatoimien noudattamatta jättämisestä.

4. TEKNISET TIEDOT

Korkeus x leveys x syvyys	85,0 x 59,6 x 66,3 cm
Enimmäissyvyys laitteen luukun ollessa auki	110,8 cm
Enimmäisleveys laitteen luukun ollessa auki	95,8 cm
Säädettävä korkeus	85,0 cm (+ 1,5 cm - jalan säätö)
Rummun tilavuus	118 l
Max. täyttömäärä	8,0 kg
Jännite	230 V
Taajuus	50 Hz

Akustinen ilmassa kantautuva ääni Eco-ohjelman kii- vauusjakson aikana max. täyttömäärällä	65 dB (A)
Kokonaisteho	700 W
Käyttötyyppi	Kotitalous
Sallittu ympäristön lämpötila	+5 °C – +35 °C

Suojaustaso kiinteiden hiukkasten ja kosteuden sisään-
tulon estämisessä, jonka suojapeite varmistaa, lukuun
ottamatta niitä kohtia, joissa pienjännitelaitteilla ei ole
mitään kosteussuojaa

IPX4

Kylmäainekaasun nimike R290

Kylmäaineen paino 0,140 kg

5. KÄYTTÖPANEELI

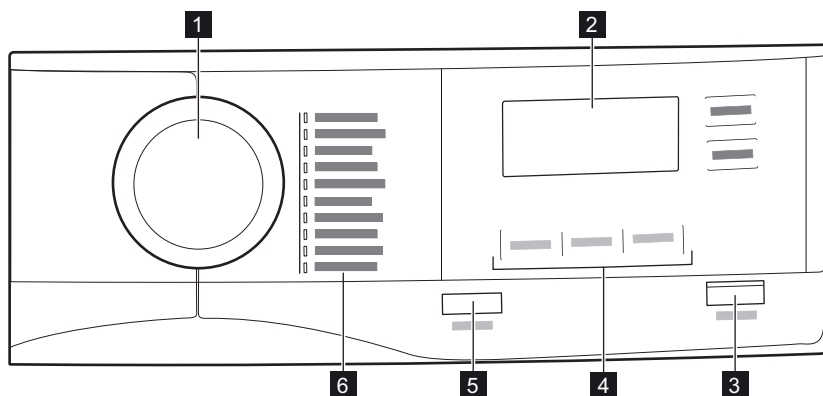

1 Ohjelmanvalitsin

2 Näyttö











3 Käynnistä/Tauko (Start/Pause) -painike

4 Lisätoiminnot

5 On/Off painike, jossa on alhaisen
virransyötön toiminto

6 Ohjelmat

6. OHJELMA (PROGRAMME)

Ohjelma (Programme)	Täyttö ¹⁾	Ominaisuudet / Tekstiilimerkki ²⁾
MixDry	5,0 kg	Suunniteltu pesemäsi pyykkien kuivaamiseen lajittelematta. Kuivaa tasaisesti joka-päiväiset puuvillasta, puuvillan ja tekokuidun sekoituksesta ja tekokuiduista valmistetut pyykit. / 
Eco ³⁾	8,0 kg	Ohjelma soveltuu märän puuvillapyykin kuivaamiseen ja se on energiankulutukseltaan tehokkain märän puuvillapyykin kuivaamis-ohjelma. Kuivuustasoa ei voi säätää ja se on asetettu oletuksena tasolle kaappikuiva (cupboardDry) / valmis vaatekaappiin laitettavaksi. / 
Puuvilla (Cottons)	8,0 kg	Valkoisten ja värillisten puuvillakankaiden ohjelma. Oletusasetus on tarkoitettu kuivuustason säilyttämiseen. / 
Synteettiset (Synthetics)	4,0 kg	Sekavaatteet, jotka sisältävät pääasiassa synteettisiä kuituja, kuten polyesteriä, polyamidia jne. / 
Hellävarainen (Delicates)	2,0 kg	Suosittellaan arkalaatuksille tekstiileille, kuten viskoosille, raionille, akryyliille ja niiden sekoituksille. / 
Vuodevaatteet (Bedlinen) XL	4,5 kg	Kuivaa jopa kolmet vuodevaatteet kerralla. Minimoi suurten kuivattavien tekstiilien kiertymisen ja sotkeutumisen, jotta liinavaatteet kuivuvat tasaisesti ilman märkiä kohtia. / 
Urheiluvaatteet (Sportswear)	4,0 kg	Kuivaa tekokuiduista, kuten polyesteristä, elastaanisekoituksista ja polyamidista, valmistettuja tavallisia urheiluvaatteita. / 
Peitot (Duvet)	3,0 kg	Varmistaa yhden tai kahden peiton, tyynyjen ja pehmustettujen peittojen sisäosien asianmukaisen kuivumisen. / 
Helposti siliävät (Easy Iron)	2,0 kg	Vähentää pienten puuvilla-, tekokuitu- ja sekavaatteiden rypyjä helppoa silittämistä varten. Sisältää kaksi kuivaustasoa: Silitysrautataso jättää vaatteet hieman kosteiksi silittämistä tai ripustamista varten; Kaappitaso kuivaa vaatteet kokonaan. / 
Raikastus (Refresh)	1,0 kg	Vain kuiville vaatteille Lyhyt alhaisen lämpötilan ohjelma, joka auttaa poistamaan hajuja pienestä määrästä vaatteita. Tarkoitettu myös kuiville vaatteille, jotka ovat olleet pitkään säilytyksessä. / 

1) Enimmäispainolla tarkoitetaan kuivan pyykin painoa.

2) Katso tekstiilin merkinnän merkitykset luvusta **PÄIVITTÄINEN KÄYTTÖ: Pyykin valmisteleminen**.

3) Tämä on viiteohjelma, jota käytetään arvioitaessa EU:n ekologista suunnittelua ja energiamerkintää koskevien säädösten, Reg. (EU) 2023/2533 ja Reg. (EU) 2023/2534 mukaisuutta ja noudattamista. Tämä ohjelma pystyy kuivaamaan puuvillapyykin pyykin 60 % kosteuspuitoisuudesta koneeseen laitettaessa lopulliseen tavoitekosteustason 0 %.

6.1 Ohjelmien ja lisätoimintojen valinta

Ohjelmat ¹⁾	Lisätoiminnot		
	Kuivuuaste (Dryness Level)	Rypistymisenesto (+ Anti Crease)	Ajastettu kuivaus (Time Dry)
MixDry		■	■
Eco		■	
Puuvilla (Cottons)		■	■
Synteettiset (Synthetics)		■	■
Hellävarainen (Delicates)		■	
Vuodevaatteet (Bedlinen) XL		■	■
Urheiluvaatteet (Sportswear)		■	
Peitot (Duvet)		■	
Helposti siliävät (Easy Iron)		■	
Raikastus (Refresh)		■	

1) Ohjelman asettamisen yhteydessä voit asettaa 1 tai useamman lisätoiminnon.

2) Oletusarvoasetus

7. VAIHTOEHDOT

7.1 Kuivuuaste (Dryness Level)

Tämä lisätoiminto auttaa saavuttamaan asetetun kuivuuasteen. Voit valita kuivuuasteen:



valmis silitettäväksi – **silityskuiva taso**



valmis säilytettäväksi – **kaappikuiva taso**¹⁾



valmis säilytettäväksi – **erittäin kuiva taso**

1) Ohjelmaan liittyvä oletusvalinta

Lopullisen tavoitekosteuden säätö



Tämä voi olla tarpeen, sillä kuivaustuloksiin vaikuttavat monet olosuhteet, kuten veden tyyppi, syöttöjännite tai ympäristön lämpötila.

TÄYDELLISEN KUIVAUSTULOKSEN SAAVUTTAMISEKSI:

1. Yritä säätää kuivaustason lisätoimintoja (katso *Kuivuuaste (Dryness Level)* -lisätoiminto yllä).
2. Jos haluat pyykistä entistä kuivempaa, voit muuttaa oletuskuivausasetusta (katso lisätietoja alta). Tämä säätö toimii useimpien ohjelmien kanssa, lukuun ottamatta ohjelmia **Eco**, **Villa (Wool)**, **Peitot (Duvet)**, **Untuvatakki (Down Jacket)**, **Raikastus (Refresh)**, jos koneessa on nämä ohjelmat.

Tavoitekosteustason oletusasetuksen muuttaminen:

1. Käynnistä laite.
2. Valitse jokin saatavilla olevista ohjelmista.
3. Kosketa ja paina pitkään samanaikaisesti painikkeita **Kuivuusaste (Dryness Level)** ja **Rypistymisenesto (+ Anti Crease)**.







Jokin seuraavista symboleista syttyy näyttöön:

 – mahdollisimman kuiva

 – lisäkuivaus

 – vakiokuivaus

4. Kosketa **Käynnistä/Tauko (Start/Pause)** -painiketta toistuvasti, kunnes tavoitekuivuustaso on haluamasi.

Kuivuustaso	Näytön symboli
maksimaalinen kuivaus	 
pyykin suurempi kuivaus	 
pyykin vakiokuivaus	 

5. Tallenna asetukset koskettamalla ja pitämällä alhaalla painikkeita **Kuivuusaste (Dryness Level)** ja **Rypistymisenesto (+ Anti Crease)** samanaikaisesti noin 2 sekunnin ajan.

7.2 Rypistymisenesto (+ Anti Crease)

Pidentää kuivausohjelman lopussa olevan rypistymisenestovaiheen (30 minuuttia) korkeintaan 120 minuuttiin. Kuivausvaiheen jälkeen rumpu kiertää ajoittain rypypyen muodostumisen estämiseksi. Pyykin voi ottaa pois koneesta rypistymisenestovaiheen aikana.

8. ASETUKSET

8.1 Vesisäiliön merkkivalon kytkeminen pois päältä

Vesisäiliön merkkivalo palaa oletusarvoisesti. Merkkivalo syttyy aina kuivausjakson

7.3 Äänimerkki (End Signal)

Äänimerkki kuuluu seuraavasti:

- ohjelman loppu
 - rypistymisvahtivaiheen alku ja loppu
- Äänimerkki on oletusarvoisesti aina käytössä. Voit käyttää tätä asetusta äänen kytkemiseen päälle ja pois päältä.

7.4 Ajastettu kuivaus (Time Dry)

Ohjelmille: Puuvilla (Cottons)-, Vuodevaatteet (Bedlinen) **XL**-, Synteettiset (Synthetics)- ja MixDry-ohjelmat. Mahdollistaa kuivausajan asettamisen 10 minuutista enintään 2 tunniksi (10 minuutin välein). Kun tämä lisätoiminto on maksimiarvossa, täyttömäärän merkkivalo häviää näytöstä.



Ohjelma kestää niin kauan kuin asetettu kuivausaika on riippumatta pyykin määrästä ja sen kuivuudesta.

AIKAKUIVAUSSUOSITUS

enintään 10 minuuttia	vain viileäilmatoiminto (ei lämmitystä).
10–40 min	lisäkuivaus kuivuusasteen parantamiseksi edellisen kuivausohjelman jälkeen.
> 40 min	täydellinen pienten, enint. 4 kg, pyykinmäärien kuivaus, hyvin lingotut (> 1 200 kierr/min).

7.5 Ajastin (Delay Start)





Tämän toiminnon avulla kuivauksen voi ohjelmoida alkamaan 30 minuutin - 20 tunnin kuluttua.

päätyessä tai jakson aikana, jos vesisäiliö on täysi. Jos vedenpoiston asennussarja on asennettu, vesisäiliö tyhjenee automaattisesti ja merkkivalo voidaan sammuttaa.



Merkkivalon sammuttaminen:

1. Käynnistä laite.
2. Valitse jokin saatavilla olevista ohjelmista.
3. Kosketa ja pidä alhaalla samanaikaisesti painikkeita **Rypistymisenesto (+ Anti Crease)** ja **Äänimerkki (End Signal)**.

Vesisäiliön merkkivalo: , on sammunut ja symboli  syttyy näyttöön – vesisäiliön merkkivalo on pysyvästi **pois päältä**



Kytke vesisäiliön merkkivalo takaisin päälle seuraamalla yllä olevia ohjeita.

Vesisäiliön merkkivalo: , palaa ja symboli  syttyy näyttöön – vesisäiliön merkkivalo on pysyvästi **päällä**

8.2 Käyttötuntilaskuri

Tällä toiminnolla voit näyttää laitteen kokonaiskäyttöajan tunteina. Kokonaiskäyttöaika lasketaan laitteen ensimmäisestä käynnistämishetkestä alkaen. Ohjelmien todellinen toiminta-aika näytetään (se ei sisällä taukoja eikä ajastettua käynnistymisaikaa).

Tämän arvon voi saada näkyviin seuraavasti:

1. Kytke laite päälle painamalla painiketta **On/Off**.
2. Paina painikkeita **Kuivuusaste (Dryness Level)** ja **Äänimerkki (End Signal)** muutaman sekunnin ajan.
3. 3 sekunnin kuluttua laitteen kokonaiskäyttöaika näkyy näyttössä: esim.

jos käyttöaika on **1276** tuntia, näyttössä näkyy teksti **Hr 2** sekunnin ajan, sitten **12** 2 sekunnin ajan ja sitten **76**. Tämä arvo näytetään kahtena numerosarjana kerrallaan: kaksi ensimmäistä numeroa ilmaisevat tuhansia ja satoja, ja kaksi seuraavaa numeroa tarkoittavat kymmeniä ja yksiköitä.

Voit poistaa tästä tilasta painamalla mitä tahansa painiketta, kääntämällä valitsinta tai kytkemällä laitteen pois päältä.

8.3 Tehdasasetukset

Tällä toiminnolla voi palauttaa oletusarvoiset tehdasasetukset. Tallennetut lisätoiminnot ja toimintatilat nollataan.

Ota tämä lisätoiminto käyttöön suorittamalla seuraavat vaiheet:

1. Kytke laite päälle painamalla painiketta **On/Off**.
2. Odota noin 8 sekuntia.
3. Paina painikkeita **Ajastettu kuivaus (Time Dry)** ja **Ajastin (Delay Start)** muutaman sekunnin ajan.
4. Laite kuittaa toiminnon näyttämällä

— — —



Jos toimenpiteet eivät tuota tulosta (esimerkiksi aikakatkaisun tai väärän painikyhdistelmän takia), kytke laitteen virta pois päältä ja toista vaiheet alusta.

9. KÄYTTÖÖNOTTO



Takarummun lukitukset poistuvat automaattisesti, kun kuivausrumpu käynnistetään ensimmäistä kertaa. Laitteesta voi tällöin kuulua ääntä.

Takarummun lukitusten avaaminen:

1. Kytke laitteeseen virta.
2. Aseta mikä tahansa ohjelma.
3. Paina Käynnistä/Tauko-painiketta. Rummun kierto käynnistyy. Takarummun lukitukset poistuvat käytöstä automaattisesti.

Ennen kuin kuivaat laitteella pyykin:

- Puhdista kuivausrummun rumpu kostealla liinalla.
- Käynnistä yhden tunnin ohjelma pyykin ollessa kostea.



Kuivausohjelman alussa (ensimmäiset 3-5 min) laitteesta voi kuulua hieman kovempi ääni. Tämä johtuu kompressorin käynnistymisestä. Tämä on normaalia kompressorilla toimivissa laitteissa (esim. jääkaapit ja pakastimet).

9.1 Epätavallinen hajua

Laite on pakattu tiiviisti.

Epätavallista hajua voi esiintyä, kun tuote poistetaan pakkauksesta. Tämä on normaalia uusien tuotteiden kohdalla.

Laite on valmistettu erilaisista materiaaleista, jotka voivat muodostaa epätavallista hajua.

Ajan kuluessa epätavallinen hajua häviää vähitellen muutaman kuivauskerran jälkeen.

9.2 Ääniä



Kuivausohjelman eri vaiheiden aikana voi kuulua erilaisia ääniä. Ne ovat normaaleja toiminnan ääniä.

Käynnissä oleva kompressori.

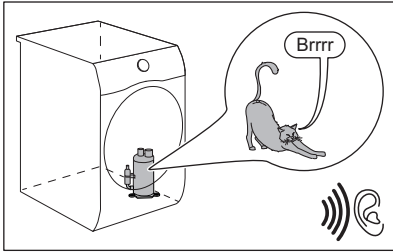

Pyörivä rumpu.

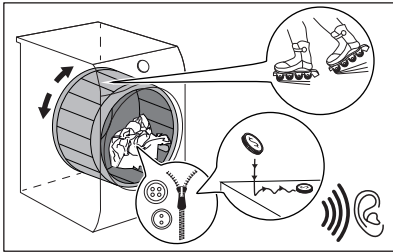

Käynnissä olevat puhaltimet.

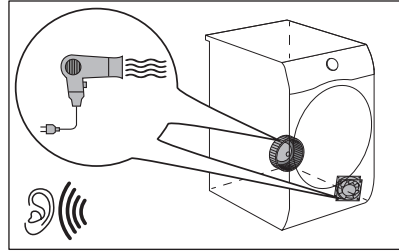

Käynnissä oleva pumppu ja kosteuden siirto säiliöön.

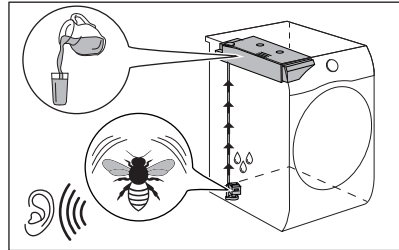

10. PÄIVITTÄINEN KÄYTTÖ

10.1 Pyykin valmisteleminen



Rummun täyttäminen kyseisille ohjelmille ilmoitettuun max. täyttömäärään auttaa säästämään energiaa.



Pesuohjelman jälkeen pyykkiä ovat usein sotkeutuneet yhteen. Yhteen sotkeutuneiden pyykkien kuivaus on tehotonta. Varmista tehokas ilmankierto ja tasainen kuivaustulos ravistamalla pyykkejä ja lisäämällä ne yksi kerrallaan kuivausrumpuun.

Tehokkaan kuivauksen varmistaminen:

- Sulje vetoketjut.
- Sulje untuvapeittojen kiinnittimet.
- Siteitä tai nauhoja (esim. esiliinan nauhat) ei saa kuivata irrallaan. Sido ne ennen ohjelman käynnistämistä.

- Tyhjennä kaikki taskut.
- Kun vaatteiden sisällä on puuvillakerros, käännä ne nurinpäin. Puuvillakerroksen on oltava ulospäin.
- Aseta aina käsiteltävään pyykkiin sopiva ohjelma.
- Älä sekoita vaaleita ja tummia vaatteita.
- Vähennä tekstiilien kutistumista valitsemalla puuvilla-, jersey- tai trikoovaatteisiin sopiva ohjelma.
- Älä ylitä Ohjelmat-luvussa annettua tai näytössä näkyvää maksimitäyttömäärää.
- Kuivaa ainoastaan kuivausrummussa kuivattavia tekstiilejä. Katso vaatteissa olevat tekstiilimerkit.
- Suuria ja pieniä kappaleita ei saa kuivata yhdellä kertaa. Pienet vaatekappaleet voivat jäädä suurien kappaleiden sisään, jolloin ne jäävät kosteiksi.
- Ravista suuria vaatekappaleita ja tekstiilejä ennen niiden asettamista kuivausrumpuun. Täten vältetään kosteat kohdat tekstiiliin sisällä kuivauksen jälkeen.

Tekstiilimerkki	Kuvaus
	Kuivausrummussa kuivattava tekstiili.
	Kuivausrummussa korkeissa lämpötiloissa kuivattava tekstiili.
	Kuivausrummussa vain alhaisissa lämpötiloissa kuivattava tekstiili.
	Tekstiili, jota ei saa kuivata kuivausrummussa.

10.2 Koneen täyttö

HUOMIO!

Varmista, ettei pyykki jää laitteen luukun ja kumitiivisteeseen väliin.

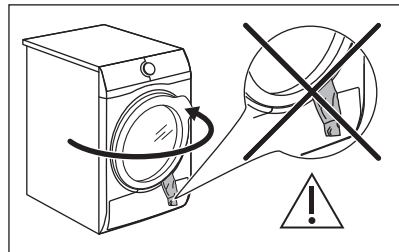

1. Vedä laitteen luukku auki.
2. Täytä kone pyykillä yksi kappale kerrallaan.
3. Sulje laitteen luukku.

10.3 Laitteen kytkeminen toimintaan

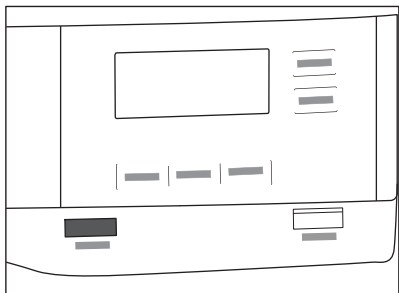

Laitteen kytkeminen toimintaan:

Paina On/Off-painiketta.

Jos laite on toiminnassa, jotkin merkkivalot syttyvät näyttöön.

10.4 Matalalämpötoiminto

Energiankulutuksen vähentämiseksi tämä toiminto kytkee laitteen automaattisesti pois toiminnasta:

- 5 minuutin kuluttua, jos et käynnistä ohjelmaa.
- 5 minuutin kuluttua ohjelman tai rypistymisenestovaiheen päättymisestä.



Kun laite siirtyy alhaisen virransyötön tilaan, näyttö ja kuvakkeet sammuvat. Voit käynnistää laitteen uudelleen On/Off-painikkeesta.



Valittu oletusohjelma on Eco, kun se on otettu uudelleen käyttöön pienen virrankulutuksen tilassa.

10.5 Ohjelman asettaminen

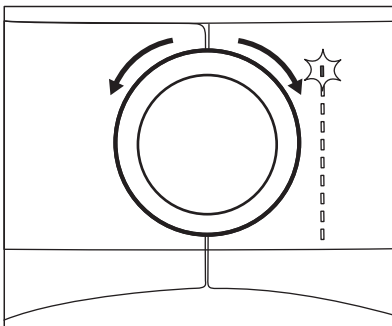

Aseta ohjelma ohjelmanvalitsimella. Ohjelman likimääräinen kesto sytty näyttöön.



Todellinen kuivausaika riippuu pyykin laadusta (määrä ja koostumus), huoneenlämpötilasta sekä pyykin alkukosteudesta linkousvaiheen jälkeen.

10.6 Lisätoiminnot

Ohjelmaa valitessasi voit valita lisäksi yhden tai useamman erikoislisätoiminnon

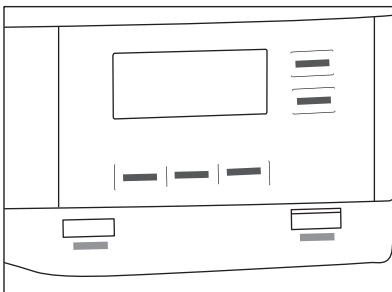

Lisätoiminnon aktivoimiseksi tai deaktivoimiseksi kosketa kyseistä painiketta tai kahden painikkeen yhdistelmää. Vastaava symboli näkyy näytöllä tai painikkeen yläpuolella oleva merkkivalo syttyy.

10.7 Lapsilukko

Lapsilukon avulla voidaan estää lasten leikkiminen laitteella. Lapsilukko-lisätoiminto lukitsee kaikki kosketuspainikkeet ja

ohjelmanvalitsimen (tämä lisätoiminto ei lukitse **On/Off** -painiketta).

Lapsilukko voidaan kytkeä toimintaan seuraavasti:

- ennen **Käynnistä/Tauko (Start/Pause)** -painikkeen koskettamista: laite ei voi käynnistyä
- painikkeen **Käynnistä/Tauko (Start/Pause)** koskettamisen jälkeen – ohjelmat ja lisätoiminnon valinta ovat pois käytöstä.

Lapsilukkolisätoiminnon käyttöönotto:



1. Kytke kuivausrumpuun virta.
2. Valitse jokin saatavilla olevista ohjelmista.
3. Kosketa ja paina **Rypistymisenesto (+ Anti Crease)** -painiketta noin 3 sekunnin ajan.

Symboli  syttyy näyttöön.

4. Kytke lapsilukko pois päältä koskettamalla edellä mainittua painiketta uudelleen, kunnes symboli häviää.

10.8 Ohjelman käynnistys

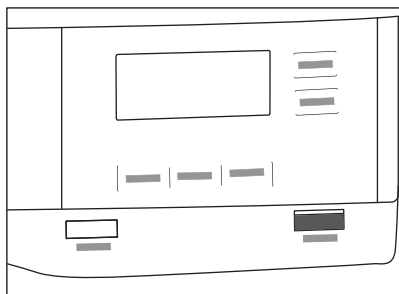

Jos haluat käynnistää ohjelman:

Kosketa painiketta **Käynnistä/Tauko (Start/Pause)**.

Laite käynnistyy ja painikkeen yläpuolella oleva merkkivalo palaa pysyvästi.

10.9 Ohjelman käynnistys käyttämällä toimintoa Ajastin (Delay Start)

1. Valitse kuivausohjelma ja lisätoiminto
2. Kosketa painiketta Ajastin (Delay Start) toistuvasti.

Ajastimen aika tulee näkyviin näyttöön (esim.

 12h), jos ohjelman on käynnistyttävä 12 tunnin kuluttua).

3. Kytke Ajastin (Delay Start) -lisätoiminto päälle koskettamalla Käynnistä/Tauko (Start/Pause) -painiketta.

Aika käynnistymiseen vähenee näytössä.

10.10 Ohjelman muutos

Ohjelman muuttaminen:

1. Sammuta laite painamalla On/Off -painiketta.
2. Käynnistä laite painamalla painiketta On/Off uudelleen.
3. Aseta uusi ohjelma.

10.11 Ohjelman loppu



Puhdista suodatin ja tyhjennä vesisäiliö aina jokaisen kuivausohjelman jälkeen. (Katso kohta HUOLTO JA PUHDISTUS)

Jos kuivausohjelma on päättynyt, näyttöön

syttyy  -symboli. Jos Äänimerkki (End Signal) -lisätoiminto on otettu käyttöön, laitteesta kuuluu jaksottainen äänimerkki yhden minuutin ajan.



Jos laitetta ei kytketä pois toiminnasta, rypistymisenestovaihe käynnistyy (ei toiminnassa kaikissa ohjelmissa).

Vilkkuva  -symboli ilmoittaa rypistymisenestovaiheesta. Pyykki voidaan ottaa koneesta pois tämän vaiheen aikana.

Pyykin poisotto:

1. Kytke laite pois päältä painamalla On/Off -painiketta 2 sekunnin ajan.
2. Avaa laitteen luukku.
3. Ota pyykki pois koneesta.
4. Sulje laitteen luukku.

Heikkojen kuivaustulosten mahdolliset syyt:

- Oletuskuivaustason sopimaton asetus. Katso kohta *Ohjelman lopun tavoitekosteuden säätäminen*
- Huoneenlämpötila on liian alhainen tai liian korkea. Optimaalinen huoneenlämpötila on 18 °C - 25 °C.



Jätä luukku hieman auki aina jokaisen ohjelman jälkeen kosteuden välttämiseksi.

11. NEUVOJA JA VINKKEJÄ

11.1 Ekologisia neuvoja



Rummun täyttäminen kyseisille ohjelmille ilmoitettuun max. täyttömäärään auttaa säästämään energiaa.

- Linkoa pyykki hyvin ennen kuivausta.
- Ohjelmat-luvussa annettuja täyttömääriä ei saa ylittää.
- Suodatin on puhdistettava jokaisen ohjelman jälkeen.
- Älä käytä huuhteluinetta pesuun ja sen jälkeen kuivaukseen. Kuivausrummussa pyykistä tulee automaattisesti pehmeää.

- Vesisäiliön vettä voidaan käyttää tekstiilien silittämiseen. Vesi tulee ensin suodattaa jäljellä olevien tekstiilikuitujen poistamiseksi (tavallinen kahvisuodatin käy hyvin).
- Pidä laitteen alaosassa olevat tuuletuskanavat aina esteettöminä.
- Varmista laitteen asennuspaikan hyvä ilmankierto.



12. HUOLTO JA PUHDISTUS

12.1 Säännöllinen puhdistus

Säännöllinen puhdistus auttaa pidentämään laitteen käyttöikä.

Jos laitetta ei käytetä pitkään aikaan, irrota virtajohto pistorasiasta.

Viitteellinen säännöllinen puhdistus:

Suodattimien puhdistus	Merkkivalon  vilkkuessa
Tyhjennä vesisäiliö	Merkkivalon  vilkkuessa
Lauhduttimien puhdistus	Merkkivalon  vilkkuessa
Kosteusanturin puhdistaminen	Vähintään 3–4 kertaa vuodessa
Rummun puhdistus	Kahden kuukauden välein
Käyttöpaneelin ja kotelon puhdistaminen	Kahden kuukauden välein
Ilmavirta-aukkojen puhdistaminen	Kahden kuukauden välein

Osien puhdistusohjeet on annettu seuraavissa kappaleissa.

12.2 Vieraiden esineiden poistaminen



Varmista, että taskut ovat tyhjtät ja että kaikki irtonaiset elementit on sidottu ennen kuivausohjelman aloittamista. Katso kohta "Pyykin valmisteleminen".

Poista rummusta mahdollisesti roskat kuivausohjelman jälkeén (esim. metallipidikkeet, napit, kolikot jne.).

12.3 Sihdin puhdistaminen

Symboli *Nukkasihti (Filter)* syttyy näyttöön kunkin ohjelman päätyttyä ja sihti on puhdistettava.



Sihti kerää nukkaa kuivausohjelman aikana.



Suodatin tulee puhdistaa säännöllisesti parhaan kuivaustuloksen saavuttamiseksi. Tukossa oleva suodatin pidentää kuivausohjelman kestoa ja lisää näin energiankulutusta. Puhdista suodatin käsin. Käytä tarvittaessa imuria.



HUOMIO!

Suodattimia puhdistettaessa nukka tulee hävittää roska-astiaan. Mikromuovien pääsyn estämiseksi vesijärjestelmään nukkaa ei saa huuhdella viemäriin.

1. Avaa luukku. Vedä sihti ylös.

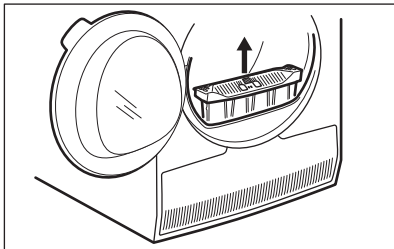

2. Paina koukkaa sihdin avaamiseksi.

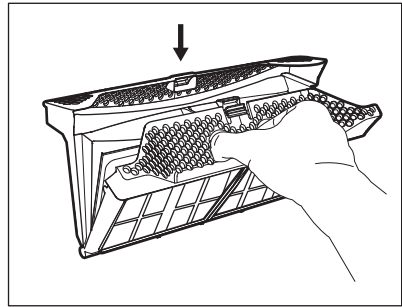

3. Irrota nukka käsin sihdin sisäosista.

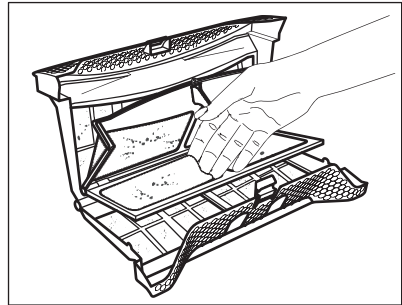

Hävitä nukka roska-astiaan.

4. Puhdista sihti tarvittaessa imurilla. Sulje sihti.
5. Poista tarvittaessa nukka sihdin liitoksesta ja tiivisteestä. Voit käyttää imuria. Aseta sihti takaisin vastaavaan liitokseen.

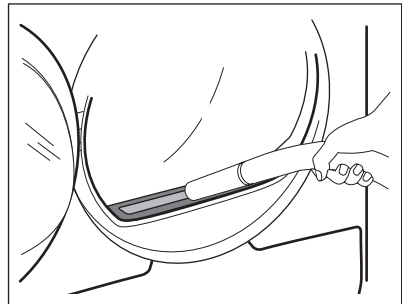

12.4 Vesisäiliön tyhjentäminen

Tyhjennä lauhdevesisäiliö jokaisen kuivausohjelman jälkeen.

Jos lauhdevesisäiliö on täysi, ohjelma pysähtyy automaattisesti. Vesisäiliösymboli

 Tyhjennä vesisäiliö (Water container) syttyä näyttöön, ja vesisäiliö on tyhjennettävä.

Veden tyhjentäminen:

1. Vedä vesisäiliö ulos pitäen se vaakasuorassa asennossa.

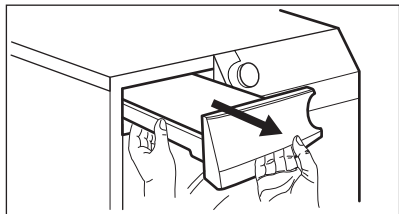

2. Tyhjennä vesi altaaseen tai vastaavaan astiaan.

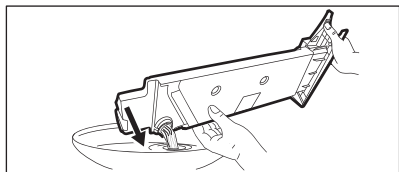

3. Aseta vesisäiliö takaisin paikalleen.
4. Jatka ohjelmaa painamalla painiketta Käynnistä/Tauko (Start/Pause).

12.5 Lauhduttimen puhdistus

Jos symboli  *Lämmönvaihdin (Heat exchanger)* vilkkuu näytössä, tarkista lauhdutin ja sen lokero. Jos se on likainen, puhdista se. Suorita tarkistus vähintään kuuden kuukauden välein.

VAROITUS!

Metallipintaan ei saa koskea paljain käsin. Henkilövahingon vaara. Käytä suojakäsineitä. Puhdista varoen, jotta metallipinta ei vaurioidu.

HUOMIO!

Älä käytä imuria kovalla liitososalla irrottaaksesi nukkaa lauhduttimesta. Se voi vahingoittaa lauhduttimen kylkiä, jolloin laitteen suorituskyky heikkenee ja kuivausaika pitenee.

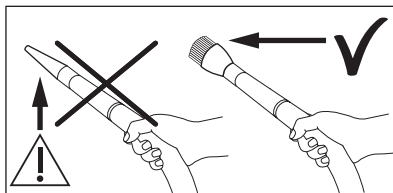

Tarkistaminen:

1. Avaa luukku. Vedä suodatin ylös.

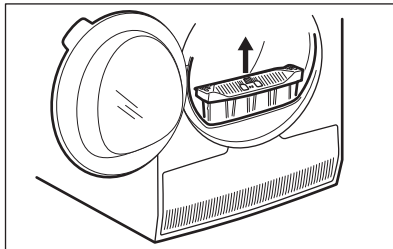

2. Avaa lauhduttimen kansi.

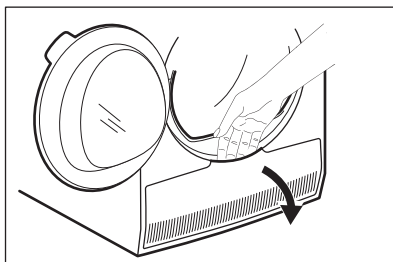

3. Avaa lauhduttimen kansi kääntämällä vipua.

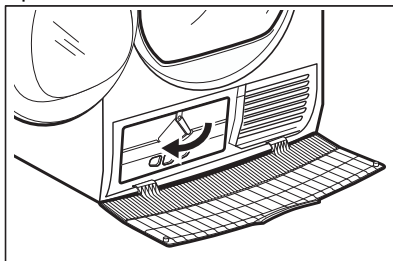

4. Laske lauhduttimen kansi alas.

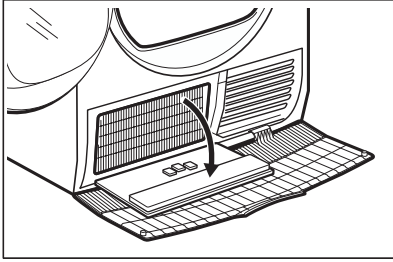

5. Poista tarvittaessa nukka lauhduttimesta ja sen kotelosta. Voit käyttää harjalla varustettua pölynimuria.

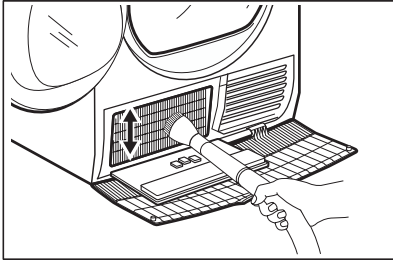

6. Sulje lauhduttimen kansi.
7. Käännä vipua, kunnes se napsahtaa paikoilleen.
8. Aseta suodatin takaisin paikalleen.

12.6 Kosteusanturin puhdistaminen

⚠ HUOMIO!

Kosteusanturin vaurioitumisvaara. Älä puhdistaa anturia hankausaineilla tai teräsvillalla.

Parhaan kuivaustuloksen varmistamiseksi laitteessa on metallinen kosteusanturi. Se sijaitsee luukun sisäpuolella.

Ajan kuluessa anturin pintaan voi kertyä epäpuhtauksia, jotka heikentävät kuivaustehoa.

Suosittellemme puhdistamaan anturin vähintään 3–4 kertaa vuodessa tai jos kuivausteho heikkenee.

Puhdista pesusienen karkeammalla puolella käyttäen hiukan viinietikkaa tai tiskiainetta.

Anturin puhdistaminen:

1. Avaa luukku.
2. Puhdista kosteusanturin pinnat pyyhkimällä metallipintaa useita kertoja.

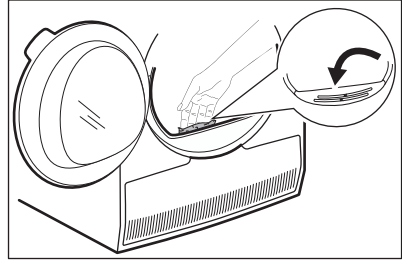

12.7 Rummun puhdistaminen

⚠ VAROITUS!

Irrota laite sähköverkosta ennen sen puhdistamista.

Puhdista rumpun sisäosa ja sen nostimet miedolla pesuaineella. Kuivaa puhdistetut pinnat pehmeällä liinalla.

⚠ HUOMIO!

Älä puhdista rumpua hankausaineilla tai teräsvillalla.

12.8 Käyttöpaneelin ja ulkokuoren puhdistaminen

Puhdista käyttöpaneeli ja ulkokuori miedolla pesuaineella.

Käytä kosteaa liinaa. Kuivaa puhdistetut pinnat pehmeällä liinalla.

⚠ HUOMIO!

Älä käytä kalusteiden puhdistusaineita tai puhdistusaineita, jotka voivat aiheuttaa korroosiota.

12.9 Tuuletuskanavien puhdistaminen

Poista tuuletuskanaviin kerääntynyt nukka pölynimurilla.

13. VIANMÄÄRITYS

VAROITUS!

Lue turvallisuutta koskevat luvut.

13.1 Virhekoodit

Laite ei käynnisty tai se pysähtyy toiminnan aikana.

Yritä ensin etsiä ratkaisu ongelmaan (tutustu taulukoiden sisältöihin). Jos ongelma toistuu, ota yhteyttä valtuutettuun huoltoliikkeeseen.

VAROITUS!

Kytke laite pois toiminnasta ennen tarkistuksien aloittamista.

Jos merkittäviä ongelmia esiintyy, laitteesta kuuluu äänimerkkejä, näytössä näkyy virhekoodi ja Käynnistä/Tauko (Start/Pause) -painike voi vilkkua jatkuvasti:

Virhekoodi	Mahdollinen syy	Korjaustoimenpide
E50	Laitteen moottori ylikuormittunut. Liikaa pyykkiä tai pyykit solmussa rummussa.	Ohjelmaa ei suoritettu loppuun asti. Poista pyykki koneesta, aseta ohjelma ja käynnistä ohjelma uudelleen.
E90 tai E91	Sisäinen virhe. Laitteen elektronisten osien välillä ei ole yhteyttä.	Ohjelmaa ei ole suoritettu oikein loppuun asti tai laite pysähtyi liian aikaisin. Kytke laite päälle ja pois päältä. Jos virhekoodi tulee uudelleen näkyviin, ota yhteyttä valtuutettuun huoltoliikkeeseen.
Eh0	Virransyöttö on epävaka.	Kun laitteessa näkyy Eh0 , odota kunnes virransyöttö on vakaa ja paina sitten käynnistuspainiketta. Jos laite keskeyttää ohjelman ilman mitään ilmoitusta, paina ohjelman käynnistuspainiketta. Jos varoitus toistuu, tarkista virtajohdon/pistokkeen ehjyys tai virransyöttö.

Jos näytössä näkyy muita virhekoodeja, kytke laite toimintaan ja pois toiminnasta. Jos ongelma toistuu, ota yhteyttä valtuutettuun huoltoliikkeeseen.

Jos kuivausrummun ongelma on jokin muu, etsi mahdollisia ratkaisuja tutustumalla oheiseen taulukkoon.

13.2 Vianmääritys

Ongelma	Mahdollinen syy	Korjaustoimenpide
Kuivausrumpu ei toimi.	Kuivausrumpua ei ole kytketty sähköverkkoon.	Kiinnitä pistoke pistorasiaan. Tarkista asunnon sähkötaulun sulake (sulakekaapista).
	Luukku on auki.	Sulje ovi.
	On/Off -painiketta ei ole painettu.	Paina On/Off -painiketta.
	Painiketta Käynnistä/Tauko (Start/Pause) ei ole kosketettu.	Kosketa painiketta Käynnistä/Tauko (Start/Pause).
Ei-tydyttävä kuivaustulos.	Laite on valmiustilassa.	Paina On/Off -painiketta.
	Olet valinnut väärän ohjelman.	Valitse sopiva ohjelma. 1)
	Suodatin tukossa.	Puhdista suodatin. 2)
	Kuivausaste (Dryness Level) -lisätoiminto on asetettu arvoon  Silityskuiva (Iron Dry). 3)	Aseta Kuivausaste (Dryness Level) -lisätoiminto suuremmalle tasolle.
	Liian paljon pyykkiä.	Älä ylitä max. täyttömäärää.
	Ilmavirtausaukot ovat tukossa.	Puhdista laitteen alaosassa olevat tuuletusaukot.
	Rummun kosteusanturissa on epäpuhtauksia.	Puhdista rummun etupinta.
	Haluttua kuivuustasoa ei ole asetettu.	Säädä kuivuustaso. 4)
	Lauhdutin on tukkiutunut.	Puhdista lauhdutin. 2)
	Luukkaa ei voi sulkea.	Suodatinta ei ole lukittu paikoilleen.
Pyykki on jäänyt luukun ja tiivisteen väliin.		Poista väliin jääneet pyykkit ja sulje luukku.
Ohjelmaa tai lisätoimintoa ei voida muuttaa.	Ohjelmaa tai lisätoimintoa ei voida muuttaa ohjelman käynnistymisen jälkeen.	Kytke kuivausrumpu päälle ja pois päältä. Muuta ohjelmaa tai lisätoimintoa tarpeen mukaan.
Lisätoimintoa ei voida valita. Laitteesta kuuluu äänimerkki.	Lisätoiminto, jota yritit kytkeä toimintaan, ei ole käytettävissä valittuun ohjelmaan.	Kytke kuivausrumpu päälle ja pois päältä. Muuta ohjelmaa tai lisätoimintoa tarpeen mukaan.
Näytössä näkyvä aika on odottamaton.	Kuivausaika lasketaan täyttömäärän ja kosteustason mukaan.	Tämä on automatisoitu - laite toimii virheettömästi.
Ohjelma ei käynnisty.	Vesisäiliö on täynnä.	Tyhjennä vesisäiliö painamalla Käynnistä/Tauko (Start/Pause) -painiketta. 2)

Ongelma	Mahdollinen syy	Korjaustoimenpide
Kuivausohjelma on liian lyhyt.	Täyttömäärä on pieni.	Valitse aikaohjelma. Aika-arvon on oltava pyykkimäärään sopiva. Suosittelemme valitsemaan lyhyen kuivausajan, kun kuivaat yhden vaatekappaleen tai pieniä pyykkimääriä.
	Pyykki on liian kuivaa.	Valitse sopiva aikaohjelma tai korkeampi kuivuustaso (esim. ☀️ <i>erittäin kuiva (extra dry)</i>)
Kuivausjakso ylittää 5)	Suodatin tukossa.	Puhdista suodatin.
	Liikaa pyykkiä.	Älä ylitä max. täyttömäärää.
	Pyykkiä ei ole lingottu riittävästi.	Linkoa pyykki hyvin pesukoneessa.
	Liian matala tai korkea huoneen lämpötila - tämä ei ole laitteeseen liittyvä vika.	Varmista yli +5 °C ja alle +35 °C huoneenlämpötila. Optimaalinen huoneenlämpötila parhaan kuivaustuloksen saavuttamiseksi on 18 °C - 25 °C.

1) Noudata ohjelmakuvausta — katso kappale OHJELMAT.

2) Katso kappale HOITO JA PUHDISTUS.

3) Vain kuivausrummut, joissa on Kuivuusaste (Dryness Level) -lisätoiminto.

4) Katso luku NEUVOJA JA VINKKEJÄ .

5) Huomautus: Ohjelma päättyy automaattisesti viimeistään 6 tunnin kuluttua.

13.3 Heikkojen kuivaustulosten mahdolliset syyt:

- Sihti tukossa. Sihdin tukokset heikentävät kuivaustehoa.
- Ilmavirtausaukot ovat tukossa.
- Kosteusanturi on likainen.
- Rumpu on likaantunut.

- Oletuskuivuustason sopimaton asetus. Katso kohta *Ohjelman lopun tavoitekosteuden säätäminen*
- Huoneenlämpötila on liian alhainen tai liian korkea. Optimaalinen huoneenlämpötila on 18 °C - 25 °C.

14. KULUTUSARVOT

14.1 Johdanto



Käyttöoppaassa ilmoitetaan EU:n energiamerkintä ja ekosuunnittelu: Asetus (EU) 2023/2534, koskee energialuokkia **A–G**.



Laitteen mukana toimitetun energiamerkin QR-koodi sisältää linkin verkkosivustolle, jossa on EU EPREL -tietokannassa olevat laitteen suorituskykytiedot. Säilytä energiamerkki käyttöohjeen ja kaikkien muiden tämän laitteen mukana toimitettujen asiakirjojen kanssa. Joitakin tietoja on saatavilla myös EPREL:issä käyttämällä linkkiä **https://eprel.ec.europa.eu** sekä laitteen arvokilpeen merkittyä mallin nimeä ja tuotenumeroa. Katso arvokilven sijainti kohdasta "Tuotteen kuvaus".

14.2 Symbolien selitys

kg	Pyykkimäärä.	kierr/min	Linkous
kWh	Energiankulutus		
tt:mm	Ohjelman kesto.		
%	Kosteus linkousvaiheen lopussa ja tavoitekosteustaso kuivausohjelman lopussa. Mitä suurempi linkousnopeus, sitä kovempi linkousääni mutta alhaisempi kosteus- ja energiankulutus pyykin kuivausvaiheessa.		

14.3 Seuraavien Euroopan unionin komission asetusten mukaan (EU) 2023/2533 ja Reg. (EU) 2023/2534 mukaisuutta ja noudattamista.



Seuraavat arvot on saavutettu laboratorio-olosuhteissa vastaavien standardien mukaisesti. Eri parametrit voivat muuttaa tietoja, esimerkiksi pyykin määrää, pyykin tyyppiä ja ympäristöolosuhteita. Pyykin alkuperäinen kosteus, veden tyyppi, syöttöjännite ja ohjelman oletusasetuksen vaihtaminen voivat myös vaikuttaa energiankulutukseen, kuivausohjelman keston ja lopulliseen kosteuteen.

Ohjelma	Täyttö kg	Linkous (kierr/min)	Kosteus (%)	Kuivausaika (h:mm)	Energiankulutus (kWh)	Tavoitekosteustaso (%)
Eco 1)	8,0	1000	60	2:49	1,81	0,0
Eco 1)	4,0	1000	60	1:40	1,00	0,0

1) Tämä on viiteohjelma, jota käytetään arvioitaessa EU:n ekologista suunnittelua ja energiamerkintää koskevien säädösten, Reg. (EU) 2023/2533 ja Reg. (EU) 2023/2534 mukaisuutta ja noudattamista. Tämä ohjelma pystyy kivaamaan puuvillapyykkiä pyykin 60 % kosteuspitoisuudesta koneeseen laitettaessa lopulliseen tavoitekosteustason 0 %.

Virrankulutus eri tiloissa

Virrankulutus sammutettuna (W)	Virrankulutus valmiustilassa (W)	Ajastettu käynnistymisen (W)
0,13	0,13	4,00

Aika pois päältä/valmiustilaan on enintään 15 minuuttia.

14.4 Yleiset ohjelmat





Kyseiset arvot ovat ainoastaan viitteellisiä.

Ohjelmien	Täyttö kg	Linkous (kierr/min)	Kosteus (%)	Kuivausaika (h:mm)	Energiankulutus (kWh)	Tavoitekosteuustaso (%)
Puuvilla (Cottons) erittäin kuiva (extra dry)	8,0	1000	60	3:39	2,35	-3,0
Puuvilla (Cottons) erittäin kuiva (extra dry)	4,0	1000	60	2:46	1,71	-3,0
Puuvilla (Cottons) Silityskuiva (Iron Dry)	8,0	1000	60	2:06	1,37	12,0
Puuvilla (Cottons) Silityskuiva (Iron Dry)	4,0	1000	60	1:37	0,95	12,0
Synteettiset (Synthetics) erittäin kuiva (extra dry)	4,0	1200	40	1:22	0,83	0,0
Synteettiset (Synthetics) kaappikuiva (cup-boardDry)	4,0	1200	40	1:06	0,65	1,0
Synteettiset (Synthetics) Silityskuiva (Iron Dry)	4,0	1200	40	0:45	0,43	12,0
Hellävarainen (Delicates)	2,0	1100	55	1:30	0,84	0,5

15. YMPÄRISTÖNSUOJELUNÄKÖKOHTIA

Kierrätä materiaalit, jotka on merkitty merkillä

 Kierrätä pakkaukset viemällä ne asianmukaiseen kierrätysastiaan. Auta suojelemaan ympäristöä ja ihmisten terveyttä kierrättämällä sähkö- ja elektroniikkaromu.

Älä hävitä symbolilla merkittyjä laitteita  kotitalousjätteen mukana. Palauta tuote paikalliseen kierrätyslaitokseen tai ota yhteyttä kunnan virastoon.

Velkomin(n) til AEG! Þakka þér fyrir að velja heimilistækið okkar.



Til að auka sjálfbærni höfum við ákveðið að draga úr pappírnotkun og bjóðum nú notendahandbækur í heild sinni á netinu. Fáðu aðgang að notendahandbók þinni í heild sinni á aeg.com/manuals



Fáðu leiðbeiningar um notkun, bæklinga, bilanaleit, upplýsingar um þjónustu og viðgerðir á aeg.com/support



Kauptu aukabúnað, rekstrarvörur og upprunalega varahluti fyrir heimilistækið þitt á aeg.com/shop

Með fyrirvara á breytingum.

EFNISYFIRLIT

1. ÖRYGGISUPPLÝSINGAR.....	83
2. ÖRYGGISLEIÐBEININGAR.....	87
3. VÖRULÝSING.....	89
4. TÆKNILEGAR UPPLÝSINGAR.....	90
5. STJÓRNBOÐ.....	91
6. FORRIT (PROGRAMME).....	92
7. VALKOSTIR.....	94
8. STILLINGAR.....	95
9. FYRIR FYRSTU NOTKUN.....	96
10. DAGLEG NOTKUN.....	97
11. ÁBENDINGAR OG GÓÐ RÁÐ.....	100
12. UMHIRÐA OG HREINSUN.....	101
13. BILANALEIT.....	104
14. NOTKUNARGILDI.....	107
15. ÁBYRGÐARSKILMÁLAR.....	109
16. UMHVERFISSJÓNARMÍÐ.....	110

1. ⚠ ÖRYGGISUPPLÝSINGAR



Áður en byrjað er að setja upp og nota þetta heimilistæki skal lesa meðfylgjandi leiðbeiningar vandlega.

Framleiðandinn ber ekki ábyrgð á neinum meiðslum eða skemmdum sem leiða af rangri uppsetningu eða notkun.

Geymdu alltaf leiðbeiningarnar á öruggum stað sem auðvelt er að nálgast þær til notkunar síðar, og svo skaltu hlaða niður heildarútgáfu á netinu.



Viðvörðun: Eldhætta / eldfimt efni.

Heimilistækið inniheldur eldfimt gas, própan (R290), gas sem er mjög umhverfisvænt. Haltu eldi og eldsupptökum fjarri heimilistækinu. Gættu þess að valda ekki skaða á kælírásinni sem inniheldur própan.

1.1 Öryggi barna og viðkvæmra einstaklinga

AÐVÖRUN!

Hætta á köfnun, meiðslum eða varanlegri örorku.

- Börn, 8 ára og eldri og fólk með minnkaða líkamlega-, skyn- eða andlega getu, eða sem skortir reynslu og þekkingu, mega nota þetta tæki, ef þau eru undir eftirliti eða hafa verið veittar leiðbeiningar varðandi örugga notkun tækisins og ef þau skilja hættuna sem því fylgir. Halda skal börnum yngri en 8 ára gömlum og fólk með mjög miklar og flóknar fatlanir frá heimilistækinu, nema þau séu undir stöðugu eftirliti.
- Leyfðu ekki börnum að leika sér með heimilistækið.
- Haltu öllum umbúðum frá börnum og fargaðu þeim á viðeigandi hátt.
- Haltu þvottaefnum frá börnum.
- Haltu börnum og gæludýrum fjarri heimilistækinu þegar hurðin er opin.
- Ef heimilistækið er með barnalæsingu ætti hún að vera virkjuð.
- Börn eiga ekki að hreinsa eða framkvæma notandaviðhald á heimilistækinu án eftirlits.

1.2 Almennt öryggi

- Þetta heimilistæki er aðeins ætlað til þurrkunar á heimilisþvotti sem má þvo í þurrkara.
- Notaðu ekki þurrkarann ef þvotturinn hefur óhreinkast með iðnaðarefnum.
- Þetta heimilistæki er hannað til notkunar innanhúss á heimilum.
- Þetta heimilistæki má nota á skrifstofum, í herbergjum hótela, herbergjum gestahúsa, bændagistingum og öðrum

sambærilegum gistirýmum þar sem notkun er ekki meiri en almenn (meðal) heimilisnotkun.

- Breytið ekki eiginleikum heimilistækisins.
- Ef þurrkarinn er settur ofan á þvottavél skal nota hleðslusettið. Aðeins er hægt að nota hleðslusettið, sem fánlegt er hjá viðurkenndum söluaðila, með heimilistækinu sem tilgreint er í leiðbeiningunum sem fylgja með aukahlutum. Lestu hana vandlega fyrir uppsetninguna (sjá notendahandbók búnaðarins).
- Hægt er að setja heimilistækið upp sem frístandandi eða undir eldhúsbekk ef rétt rými til staðar (sjá uppsetningarbæklinginn).
- Ekki má setja heimilistækið upp á bakvið læsanlega hurð, rennihurð eða hurð með lömum á gagnstæðri hlið, sem myndi koma í veg fyrir að hurð heimilistækisins opnast til fulls.
- Gakktu úr skugga um að það sé loftflæði milli tækisins og gólfsins. Teppi, mottur eða einhverjar gólfábreiður mega ekki hylja lofttúðurnar undir tækinu.
- VIÐVÖRUN: Ekki má veita rafmagni að heimilistækinu gegnum utanálíggjandi skiptibúnað, eins og tímastilli, eða tengja það við rafrás sem veita kveikir og slekkur reglulega á.
- Aðeins skal tengja rafmagnsklóna við rafmagnsinnstunguna í lok uppsetningarferlisins. Gakktu úr skugga um að klóin sé aðgengileg eftir uppsetningu.
- VIÐVÖRUN: Ekki setja heimilistækið upp í umhverfi þar sem engin loftskipti eiga sér stað. Heimilistækið inniheldur eldfimt gas, própan (R290), gas sem er mjög umhverfisvænt. Haltu eldi og eldsupptökum fjarri heimilistækinu. Gættu þess að valda ekki skaða á kælrásinni sem inniheldur própan.
- VIÐVÖRUN: Í afgirðingu heimilistækisins eða í innbyggðu rými skaltu halda loftræstingaropum lausum við hindranir.
- VIÐVÖRUN: Skemmdu ekki kælimiðilsrásina.

- VIÐVÖRUN: Ekki snerta aðgengilegu gufupéttu málmbloðin með berum höndum. Hætta á meiðslum. Vertu með hlífðarhanska.
- Ef rafmagnssnúra er skemmd verður framleiðandi, viðurkennd þjónustumiðstöð, eða svipað hæfur aðili að endurnýja hana til að forðast hættu vegna rafmagns.
- Farðu ekki umfram 8,0 kg. hámarkshleðslu.
- Þurrkaðu burt ló eða umbúðarusl sem hefur safnast upp í kringum tækið.
- Notaðu ekki heimilistækið án síunnar. Hreinsaðu lósíur fyrir eða eftir hverja notkun.
- Settu ekki óþveginn þvott í þurrkarann.
- Hluti sem hafa fengið á sig bletti frá matarolíu, asetóni, alkóhóli, bensíni, steinolíu, blettahreinsiefnum, terpentínu, vaxi og vaxhreinsiefnum verður að þvo fyrst í heitu vatni með aukaskammti af þvottaefni áður en þeir mega fara í þurrkara.
- Hluti eins og svampgúmmí (latexkvoðu), sturtuhettur, vatnsheldar textílvörur, efni með gúmmíundirlagi og föt eða kotta með svampgúmmípúðum ætti ekki að setja í þurrkara.
- Gakktu úr skugga um að þvotturinn sé ekki fastur á milli hurðar heimilistækisins og gúmmþéttingarinnar.
- Mýkingarefni, eða svipaðar vörur, ætti aðeins að nota eins og tilgreint er í leiðbeiningum framleiðanda vörunnar.
- Fjarlægðu alla hluti úr fatnaði sem gætu orðið uppspretta elds, eins og kveikjara eða eldspýtur.
- VIÐVÖRUN: Stöðvaðu aldrei þurrkara áður en hann er búinn að þurrka nema þvottur sé fjarlægður hratt og dreift úr honum svo að hitinn dreifist.
- Áður en einhvert viðhald er framkvæmt skal slökkva á heimilistækinu og aftengja klóna frá rafmagnsinnstungunni.

2. ÖRYGGISLEIÐBEININGAR

2.1 Uppsetning



Viðvörðun: Eldhætta / eldfimt efni.

- Fjarlægðu allar umbúðir.
- Ekki setja upp eða nota skemmt heimilistæki.
- Fylgdu leiðbeiningum um uppsetningu sem fylgja með heimilistækinu.
- Ekki setja heimilistækið upp í umhverfi þar sem engin loftskipti eiga sér stað. Heimilistækið inniheldur eldfimt gas, própan (R290), gas sem er mjög umhverfsvænt. Haltu eldi og eldsuþtökum fjarri heimilistækinu. Gættu þess að valda ekki skaða á kælrásinni sem inniheldur própan.
- Alltaf skal sýna aðgát þegar heimilistækið er fært vegna þess að það er þungt. Notaðu alltaf öryggishanska og lokaðan skóbúnað.
- Ekki setja upp eða nota heimilistækið þar sem hitastigið getur verið lægra en 5°C eða hærra en 35°C.
- Gólfsvæðið þar sem á að setja upp heimilistækið verður að vera flatt, stöðugt, hitaþolið og hreint.
- Hafðu heimilistækið alltaf lóðrétt þegar verið er að flytja það.
- Þegar tækið er sett á sinn endanlega stað skaltu athuga hvort það sé lárétt með hjálp hallamælis. Ef svo er ekki skal stilla fæturna í samræmi við það.

2.2 Rafmagnstenging

AÐVÖRUN!

Hætta á eldi og raflosti.

- Aðeins skal tengja rafmagnsklóna við rafmagnsinnstunguna í lok uppsetningarinnar. Gakktu úr skugga um að rafmagnsklónin sé aðgengileg eftir uppsetningu.
- VIÐVÖRUN: Þetta heimilistæki er hannað til að vera sett upp / tengd við jarðtengingu í byggingunni.
- Gakktu úr skugga um að færðbreyturnar á merkiplötunni séu samhæfar við rafmagnsflokkun aðalæðar aflgjafa.

- Notaðu alltaf rétt ísetta innstungu sem ekki veldur raflosti.
- Notaðu ekki fjöltengi eða framlengingarsnúður.
- Ekki toga í snúruna til að taka tækið úr sambandi. Taktu alltaf um klóna.
- Ekki snerta rafmagnssnúruna eða rafmagnsklóna með blautum höndum.

2.3 Notkun

AÐVÖRUN!

Hætta á meiðslum, raflosti, eldi, bruna eða skemmdum á heimilistækinu.

- Þetta heimilistæki er eingöngu ætlað til heimilisnota (innan húss).
- Ekki þurrka skemmdan fatnað (rifinn, slitinn) sem er fódraður eða fylltur.
- Ef þvottur hefur verið þvegin með blettahreinsi skaltu framkvæma viðbótarskolunarhringrás áður en þú byrjar þurrkunarhringrás.
- Einungis skal þurrka efni sem henta til að þurrka í heimilistækinu. Fylgdu leiðbeiningum á þvottamiðanum.
- Ekki drekka eða útbúa mat með þéttu vatni/eimuðu vatni. Þetta kann að valda heilsufarsvandamálum hjá fólki og gæludýrum.
- Ekki sitja eða standa á opinni hurð heimilistækisins.
- Ekki þurrka rennandi blaut fót í heimilistækinu.

2.4 Umhirða og hreinsun

AÐVÖRUN!

Hætta á meiðslum eða skemmdum á heimilistækinu.

- Notaðu ekki vatnsúða og gufu til að hreinsa heimilistækið.
- Hreinsaðu heimilistækið með mjúkom rökum klút. Notaðu aðeins hlutlaus þvottaefni. Notaðu ekki neinar vörur með svarfefnum, stálull, leysiefni eða málmhluti.

- Farðu varlega þegar þú hreinsar heimilistækið til að koma í veg fyrir skemmdir á kælikerfinu.
- Þegar þú hreinsar síur skaltu farga lónni í ruslatunnuna til að koma í veg fyrir að míkroplast berist inn í vatnskerfið.

2.5 Þjappa

ADVÖRUN!

Hætta á eldi og skemmdum á heimilistækinu.

- Þjappan og kerfi hennar í þurrkanarum eru fyllt sérstöku efni sem er laust við flúorklórkolvatnsefni. Þetta kerfi verður að vera þétt. Skemmd á kerfinu getur valdið leka.

2.6 Þjónusta

- Hafðu samband við viðurkennda þjónustumiðstöð til að gera við heimilistækið. Notaðu eingöngu upprunalega varahluti.
- Vinsamlegast athugaðu að ef þú eða einhver sem ekki er fagmannur gerir við getur það haft afleiðingar varðandi öryggi og gæti ógilt ábyrgðina.
- Eftirfarandi varahlutir eru fánægir í að minnsta kosti 10 ár eftir að framleiðsla á gerðinni hefur verið hætt: þéttingar og þéttiefni, rofar og hnappar, þéttivatnsdæla, hurðalæsingar, mótórar og mótorbúurstar, skiptingar milli mótors og trommlu, viftu- og viftuhjól, tromlur og legur, vatnslagnir og tengdur búnaður, þar á meðal slöngur, lokar og síur, snúrur og innstungur, prentplötur, rafrænir skjáir, hitastillar og hitanemar, hugbúnaðaruppfærslur (þar á meðal endurstillingarhugbúnaður), gormar, hitarar og hitaeiningar, rafmagnsöryggi (sér eða bútað saman), mótórþétti, spennuhjól, stuðningsrúlla, hurðir, hurðapéttingar, hurðahandföng,

samstæður og lamir fyrir hurðarlæsingu, lösiur, loftsiur, plastjaðartæki, þéttitankur. Verið gæti að tímalengdin sé ekki lengur fánæg í þínu landi. Farðu á vefsíðu okkar fyrir frekari upplýsingar.

- Vinsamlegast athugaðu að suma þessara varahluta geta aðeins atvinnuviðgerðaraðilar fengið og ekki eru allir varahlutir viðeigandi fyrir allar gerðir.
- Varðandi ljósin inn í þessari vöru og ljós sem varahluti sem seld eru sérstaklega: Þessi ljós eru ætluð að standast öfgakenndar aðstæður í heimilistækjum eins og hitastig, titring, raka eða til að senda upplýsingar um rekstrarstöðu tækisins. Þau eru ekki ætluð til að nota í öðrum tækjum og henta ekki sem lýsing í herbergjum heimila.

2.7 Förgun

ADVÖRUN!

Hætta á meiðslum eða köfnun.



Viðvörðun: Eldhætta / Hætta á skemmdum á efni og á heimilistækinu.

- Aftengdu heimilistækið frá rafmagns- og vatnsinntaki.
- Klipptu rafmagnsnúruna af upp við heimilistækið og fargaðu henni.
- Heimilistækið inniheldur eldfimt gas (R290). Hafðu samband við sveitarfélagið þitt til að fá upplýsingar um hvernig er rétt að farga heimilistækinu.
- Fjarlægðu hurðarlokuna til að koma í veg fyrir að börn eða gæludýr lokist inni í tromlunni.
- Fargaðu heimilistækinu í samræmi við staðbundnar kröfur um förgun úrgangsrafmagns- og rafeindabúnaðar (WEEE).

3. VÖRULÝSING

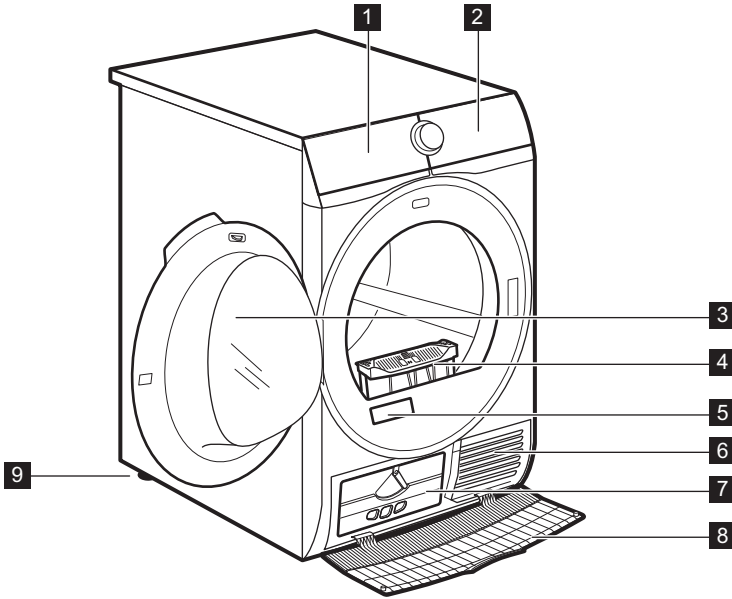

- 1 Vantstankur
- 2 Stjórnborð
- 3 Hurð heimilistækis
- 4 Sía
- 5 Merkiplötunni og QR-kóði
- 6 Loffflæðisraufar
- 7 Lok þéttis

- 8 Lok á þétti
- 9 Stillanlegir fætur



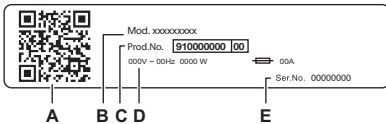

Til að auðvelda hleðslu á þvotti eða til að auðvelda uppsetningu er hægt að snúa hurðinni við (sjá aðskilinn bækling).



Á merkiplata kemur fram:

- A. QR-kóða
- B. gerðarheiti
- C. vörunúmer
- D. orkuflokkun
- E. raðnúmer

Skannaðu **QR-kóðann** á heimilistækinu til að skrá tækið og fá sem mest út úr því.

-  Fáðu aðgang að upplýsingum um tækið þitt, skjöl og greinar um hvernig á að nota bestu eiginleikana (Notendahandbók einnig fáanleg á aeg.com/manuals)
-  Fáðu leiðbeiningar um notkun, bilanaleit, þjónustu- og viðgerðarupplýsingar (einnig fáanlegt á aeg.com/support)
-  Kaupu aukahluti, slit- og upprunalega varahluti fyrir heimilistækið þitt (einnig í boði á aeg.com/shop)

3.1 Rafmagnstenging

Við lok uppsetningar getur þú tengt klóna við rafmagnsinnstungu.

Kennisgjaldid og „Tæknilegar upplýsingar“ kaflinn gefa upp nauðsynlega rafmagnsspennu. Gakktu úr skugga um að þær samræmist aðalinntaki rafmagns.

Athugaðu hvort rafbúnaður í þínu landi þoli það hámarksálag sem þarf, einnig með hliðsjón af öðrum heimilistækjum sem eru í gangi.

Tengdu tækið við jarðtengda innstungu.

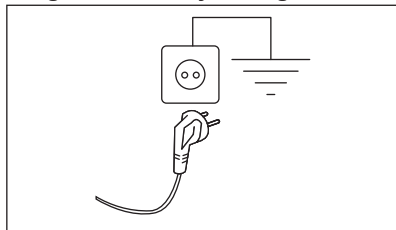

Greiður aðgangur verður að vera að rafmagnssnúrunni eftir að búið er að tengja og setja vélinu upp.

Hafðu samband við viðurkennda þjónustumiðstöð okkar ef framkvæma þarf einhvers konar rafmagnsvinnu til að setja upp heimilistækið.

Framleiðandinn tekur enga ábyrgð á tjóni eða meiðslum sé ofangeindum varúðarráðstöfunum ekki fylgt.

4. TÆKNILEGAR UPPLÝSINGAR

Hæð x breidd x dýpt	85,0 x 59,6 x 66,3 cm
Hámarksdýpt með hurð heimilistækisins opna	110,8 cm
Hámarksbreidd með hurð heimilistækisins opna	95,8 cm
Stíllanleg hæð	85,0 cm (+ 1,5 cm - regla um fet)
Rúmmál tromlu	118 l
Hámarksálag	8,0 kg
Spenna	230 V
Tíðni	50 Hz
Hljóðbundinn hávaði frá lofti fyrir þurrklotu fyrir vistvænt kerfi við hámarkshleðslu á þvotti	65 dB(A)
Heildarafl	700 W

Tegund notkunar	Heimili
Leyfilegt umhverfishitastig	+ 5°C til + 35°C
Hlífin veitir vörn gegn föstum ögnum og raka, nema þar sem lágspennubúnaðurinn er óvarinn fyrir raka	IPX4
Merking kælimiðilsgass	R290
Þyngd kælifnis	0,140 kg



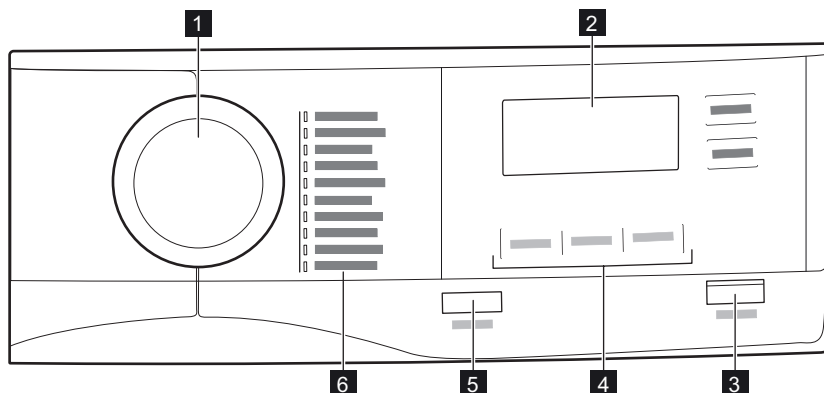





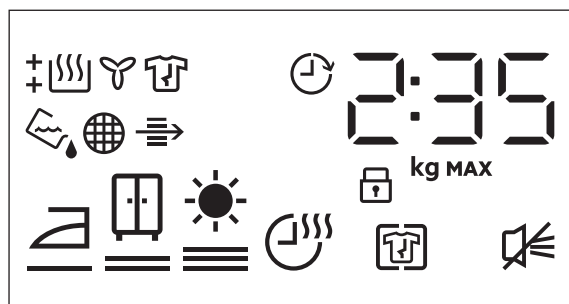



5. STJÓRNBOÐ









- 1** Þvottakerfisskífa
- 2** Skjár
- 3** Kveikt/Hlé (Start/Pause) hnappur
- 4** Valkostir
- 5** Kveikt/Slökkt hnappur með lágorkuaðgerð
- 6** Þvottakerfi

5.1 Skjár



Tákn á skjánum	Lýsing tákns
2 : 35	tímalengd kerfis
80 kg MAX	hámarkshleðsla
0' : 20h	val á seinkaðri ræsingu (30 mín. - 20 klst)
	Krumpuvörn (+ Anti Crease) valkosturinn virkur
	slökkt á hljóðgjafa
	barnalæsing á
	þurrkstig þvottar: straupurr, skápaþurr, sérlega þurr
	Kveikt á Þurrktími (Time Dry) valkostinum
	vísir: <i>tæmdu vatnstankinn</i>
	vísir: <i>hreinsaðu síuna</i>
	vísir: <i>kannaðu þéttinn</i>
	vísir: <i>þurrkstig</i>
	vísir: <i>kælingarstig</i>
	vísir: <i>krumpuvarmarstig</i>
	Kveikt á Tímaval (Delay Start) valkostinum

6. FORRIT (PROGRAMME)

Forrit (Programme)	Hleðsla ¹⁾	Eiginleikar / Þvottamerki ²⁾
MixDry	5,0 kg	Hannað fyrir venjubundna þurrkun á því sem þú þvæðst án þess að flokka. Þurrkar fót með jöfnum hætti sem eru úr bómull, bómullar-gerviefnablöndu og gerviefnum.   
Eco ³⁾	8,0 kg	Kerfi hentar til að þurrka venjulegan blautan bómullarþvott og er skilvirkasta kerfið hvað varðar orkunotkun til að þurrka blautan bómullarþvott. Þurrkarstig er ekki stillanlegt og það er sjálfgefið stillt á skápaþurr (cupboardDry) / tilbúið til geymslu.  
Bómull (Cottons)	8,0 kg	Kerfi fyrir hvíta og litaða bómull. Sjálfgefin stilling er þurrkstig sem er fyrir hluti sem eru skápaþurrir.  

Forrit (Programme)	Hleðsla 1)	Eiginleikar / Þvottamerki 2)
Gerviefni (Synthetics)	4,0 kg	Blandaðar flikur sem innihalda aðallega gerviefni eins og pólýester, pólýamíð o.s.frv. / ☹️☹️☹️
Viðkvæmt (Delicates)	2,0 kg	Ráðlagt fyrir almennt viðkvæmt efni eins og viskós, gerviefni, akrýl og blöndur þeirra. / ☹️☹️☹️
Rúmföt (Bedlinen) XL	4,5 kg	Þurrkar allt að þrenn rúmföt í einu. Lágmarkar snúning og flækjur í stórum hlutum til að tryggja að rúmföt þurrkist jafnt án blautra bletta. / ☹️☹️☹️
Íþróttafatnaður (Sportswear)	4,0 kg	Þurrkar almennan íþróttafatnað úr gerviefnum sem meðal annars eru pólýester, teygjuefnablöndur og pólýamíð. / ☹️☹️☹️
Sængur (Duvet)	3,0 kg	Tryggir almennilega þurrkun á innra lagi í gegnum einfaldar eða tvöfaldar yfirbreiðslur, koda og fyllt teppi. / ☹️☹️☹️
Stralétt (Easy Iron)	2,0 kg	Takmarkar krumpur fyrir litlar hleðslur af bómull, gerviefni og flikum úr blönduðu efni sem auðveldar straujun. Felur í sér tvö þurrkstig: Straujun lætur flikurnar vera lítillega rakar fyrir straujun eða til að hengja þær upp; Skápaþurrð þurrkar flikurnar alveg. / ☹️☹️☹️
Endurnýja (Refresh)	1,0 kg	Einungis fyrir þurr föt Stutt lota á lágum hita sem hjálpar til við að fjarlægja lykt úr litlu magni af flikum. Einnig hægt að nota til að þurrka föt sem voru lengi í geymslu. / ☹️☹️☹️







1) Hámarksþyngd vísar til þurra flíka.

2) Varðandi merkingu þvottamerkis, sjá kaflann *DAGLEG NOTKUN: Þvotturinn undirbúinn*.

3) Þetta viðmiðunarkerfi er notað til að leggja mat á fylgni við bresku reglugerðina um visthönnun og reglugerðir um orkumerkingar, reglugerð (ESB) 2023/2533 og reglugerð (ESB) 2023/2534. Þetta kerfi er fært um að þurrka bómullarþvott frá upphafsrakainnihaldi hleðslunnar sem er 60% niður í lokarakainnihald hleðslunnar sem er 0%.

6.1 Val um þvottakerfi og valkosti

Þvottakerfi ¹⁾	Valkostir		
	Þurrkstig (Dryness Level)	Krumpuvörn (+ Anti Crease)	Þurrktími (Time Dry)
MixDry	☹️☹️☹️	■	■
Eco	☹️☹️ 2)	■	
Bómull (Cottons)	☹️☹️☹️☹️☹️	■	■
Gerviefni (Synthetics)	☹️☹️☹️☹️☹️	■	■
Viðkvæmt (Delicates)	☹️☹️ 2)	■	

	Valkostir		
Þvottakerfi ¹⁾	Þurrkstig (Dryness Level)	Krumpuvörn (+ Anti Crease)	Þurrktími (Time Dry)
Rúmföt (Bedlinen) XL	  	■	■
Íþróttafatnaður (Sportswear)	 2)	■	
Sængur (Duvet)	 2)	■	
Straulétt (Easy Iron)	 	■	
Endurnýja (Refresh)		■	

1) Ásamt þvottakerfinu er hægt að stilla einn eða fleiri valkosti.

2) Sjálfgefin stilling

7. VALKOSTIR

7.1 Þurrkstig (Dryness Level)

Þessi valkostur hjálpar til við að ná umbeðnum þurrleika þvottar. Þú getur valið þurrkstigið:

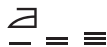

tilbúið til að strauja - **straupurrstig**



tilbúið til að setja inn í skáp - **skápurstigið**¹⁾



tilbúið til að setja inn í skáp - **sérstaklega þurrstigið**

1) Sjálfgefið val sem tengist kerfinu

Aðlögunarstilling á lokarakastigi



Þetta kann að vera nauðsynlegt þar sem þurrkárangur verður fyrir áhrifum af ýmsum aðstæðum, t.d. vatnsgerð, afhendingarspennu eða umhverfishita o.s.frv.

HVERNIG Á AÐ FÁ FULLKOMNA ÞURRKUN:

- Reyndu að stilla valkostina fyrir þurrkstig (sjá valkostinn *Þurrkstig (Dryness Level)* hér að ofan).
- Ef þú vilt auka árangur á þurrkstigi þvottsins enn frekar, geturðu breytt sjálfgefnu þurrkstillingunni (sjá hér að neðan). Þessi aðlögun mun virka á flest kerfi, nema fyrir **Eco**, Ull (Wool), Sængur (Duvet), Dúnúlpá (Down Jacket), Endurnýja (Refresh) kerfi ef þau eru tiltæk á vélinni.

Til að breyta sjálfgefni stillingu á lokarakastigi:

- Kveiktu á heimilistækinu.
- Veldu 1 af tiltækum þvottakerfum.
- Snertu og haltu samtímis inni hnöppunum **Þurrkstig (Dryness Level)** og **Krumpuvörn (+ Anti Crease)**.





Eitt af táknumum birtist á skjánum:

 - Hámarksþurrkur

 - Aukaþurrkur

 - Venjulegur þurrkur

- Snertu hnappinn **Kveikt/Hlé (Start/Pause)** endurtekið þar til þú nærð tilætluðu lokarakastigi.

Þurrkstig	Skjátákn
hámarksþurrkur	 
þurrari þvottur	 

Þurrkstig	Skjátákn
hefðbundinn þurr þvottur	

5. Til að setja stillinguna í minnið skaltu snerta og halda samtímis inni hnöppunum **Þurrkstig (Dryness Level)** og **Krumpuvörn (+ Anti Crease)** í um það bil 2 sekúndur.

7.2 Krumpuvörn (+ Anti Crease)

Lengir krumpuvarnarstigið (30 mínútur) í allt að 120 mínútur við enda þurrkhringrásarinnar. Eftir þurrkhringrásina snýst tromlan af og til til að koma í veg fyrir krumpur. Hægt er að fjarlægja þvott meðan á krumpuvarnarstiginu stendur.

7.3 Lokamerki (End Signal)

Hljóðmerkið heyrir við eftirfarandi:

- lok hringrásar
 - upphaf og endi krumpuvarnarstigsins
- Alltaf er kveikt á hljóðmerkinu samkvæmt sjálfgefni stillingu. Þú getur notað þennan valkost til að kveikja eða slökkva á hljóðinu.

7.4 Þurrktími (Time Dry)

Fyrir: Bómull (Cottons), Rúmföt (Bedlinen) **XL**, Gerviefni (Synthetics) og MixDry kerfi.

Leyfir notandanum að stilla þurrkunartíma frá að lágmarki 10 mín. upp í að hámarki 2 klst. (í 10 mín. skrefum). Þegar þessi valkostur er hámark hverfur gaumljós fyrir hleðslu.



Lotan stendur yfir eins lengi og stilltur þurrkunartími óháð því hversu stór hleðslan og þurrkstig hennar er.

RÁÐLEGGINGAR FYRIR TÍMASTILLTA ÞURRKUN

að 10 mín	aðgerð með eingöngu köldu lofti (enginn hitari).
10 - 40 mín	viðbótarþurrkun til að bæta þurrkun eftir fyrra þurrkerfi.
> 40 mín	full þurrkun á lítilli þvottahleðslu allt að 4 kg, vel undið (>1200 s/mín).

7.5 Tímaval (Delay Start)



Leyfir seinkun á ræsingu þurrkerfis frá að lágmarki 30 mínútum upp í að hámarki 20 klukkustundir.

8. STILLINGAR

8.1 Slökkt á vísi fyrir vatnstankinn





Vísir vatnsílátsins er sjálfgefið virkjað. Það lýsir upp við lok þurrkhringrásarinnar eða meðan á hringrásinni stendur ef vatnsgeymirinn er fullur. Ef aftöppunarstíði er sett upp er sjálfvirktt tappað af vatnsílátinu og hægt er að afvirkja vísinn.

Til að afvirkja gaumljósið:

- Kveiktu á heimilistækun.
- Veldu 1 af tiltækum þvottakerfum.
- Snertu og haltu samtímis inni hnöppunum **Krumpuvörn (+ Anti Crease)** og **Lokamerki (End Signal)**.

Vísir fyrir vatnstankinn:  logar ekki og tákníð  birtist - vísirinn fyrir vatnsílátið er varanlega **afvirkjaður**



Til að virkja aftur vísinn fyrir vatnstankinn skaltu fara eftir sömu skrefum aftur. Vísir fyrir vatnstankinn:  logar og tákníð  birtist - vísirinn fyrir vatnsílátið er varanlega **virkaður**

8.2 Notkunartími í klukkustundum

Þessi aðgerð veitir þann möguleika að sýna heildarvinnslutímann á heimilistækunni í klukkustundum og er talið niður frá þeirri

stundu sem fyrst er kveikt á því.
Raunverulegur notkunartími lotanna er sýndur (innifelur ekki hlé eða seinkaða ræsingu).

Til að sjá þetta gildi skaltu gera eftirfarandi:

1. Kveiktu á heimilistækinu með því að ýta á **Kveikt/Slökkt** hnappinn.
2. Ýttu á og haltu inni hnöppunum **Þurrkstigi (Dryness Level)** og **Lokamerki (End Signal)** í nokkrar sekúndur.
3. Eftir 3 sekúndur sýnir skjárinn á heimilistækinu heildarfjölda klukkustunda í notkun: þ.e. ef notkunartíminn er **1276** sýnir skjárinn textann **Hr** í 2 sekúndur og svo **12** í 2 sekúndur og í kjölfar þess **76**. Þetta gildi er sýnt sem röð tveggja tölustafa í einu: fyrstu tveir tölustafirir tilgreina þúsundir og hundruð en seinni tveir tilgreina tugi og einingar.

Til að fara úr þessum ham skal annað hvort ýta á einhvern hnapp, snúa hnúðnum eða slökka á heimilistækinu.

8.3 Verksmiðjustillingar

Þessi virkni gerir mögulegt að endurstilla sjálfgefna verksmiðjustillingar. Vistaðir valkostir og virkir hamir verða endurstílltir.

Til að **virka** þennan valkost skaltu fylgja eftirfarandi skrefum:

1. Kveiktu á heimilistækinu með því að ýta á **Kveikt/Slökkt** hnappinn.
2. Bíddu í u.þ.b. 8 sekúndur.
3. Ýttu á og haltu inni hnöppunum **Þurrktími (Time Dry)** og **Tímaval (Delay Start)** í nokkrar sekúndur.
4. Heimilistækið mun staðfesta aðgerðina með því að sýna – – –.



Ef þessi aðgerð tekst ekki (þetta gæti verið vegna tímatakmarka eða rangrar samsetningar hnappa) skaltu slökka á heimilistækinu og endurtaka rununa frá upphafi.

9. FYRIR FYRSTU NOTKUN



Aftari læsingar tromlu eru fjarlægðar sjálfvirk þegar þurrkari er virkjaður í fyrsta sinn. Mögulega heyrir einhver hávaði.

Til að aflæsa aftari læsingar tromlu:

1. Kveiktu á heimilistækinu.
2. Stílltu á hvaða kerfi sem er.
3. Ýttu á hnappinn **Ræsa/Hlé** hnappinn. Tromla byrjar að snúast. Aftari læsingar tromlu eru sjálfvirk afvirkjaðar.

Áður en þú notar heimilistækið til að þurrka hluti:

- Hreinsaðu tromlu þurrkarans með rökum klút.
- Ræstu 1 klukkustundar þvottakerfi með rökum þvotti.



Í byrjun þurrkhringrásar (fyrstu 3-5 mín.) gæti verið lítillega hærra hljóðstig. Þetta er vegna þess að þjappan er að fara í gang. Þetta er eðlilegt fyrir heimilistæki sem eru knúin með þjöppu eins og kæliskápa og frysta.

9.1 Óvenjuleg lykt

Heimilistækið er þétt innpakkað.

Þegar pakkningar hafa verið teknar utan af því gætir þú fundið óvenjulega lykt. Þetta er eðlilegt fyrir glányjar vörur.

Heimilistækið er samsett úr ólíkum efnistegundum sem allar saman geta framkallað óvenjulega lykt.

Með tímanum eftir nokkrar þurrklotur mun óvenjulega lyktin hverfa jafnt og þétt.

9.2 Hávaði



Mismunandi hljóð kunna að heyrast á mismunandi tímapunktum meðan á þurrkerfinu stendur. Þetta eru fullkomlega eðlileg hljóð við notkun.

Vinnsluþjappa.

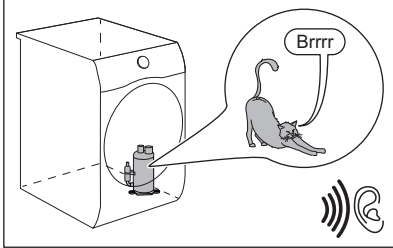

Tromlan snýst.

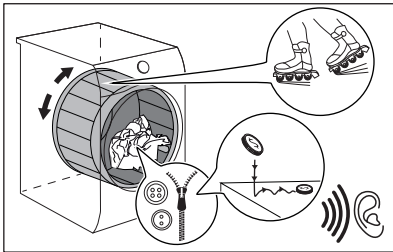

Viftur í gangi.

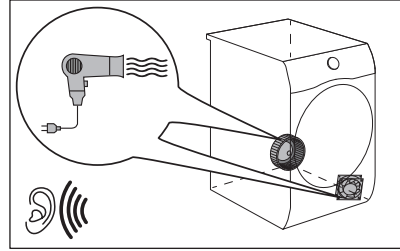

Pumpa í gangi og flutningur á rakapéttingu í tankinn.

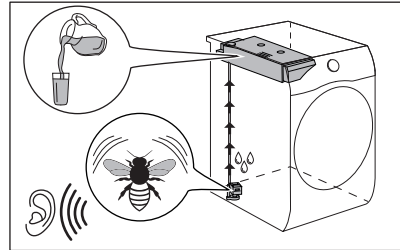

10. DAGLEG NOTKUN

10.1 Þvotturinn undirbúinn



Þegar þú hleður tromluna upp að hámarksgetu sem tilgreind er fyrir viðkomandi kerfi mun það stuðla að orkusparnaði.



Oft eru flikurnar í hnút og flæktar saman eftir þvottalotuna.

Þurrkun á nýttum og flæktum flikum er óskilvirk.





Til að tryggja almennilegt loftflæði og jafna þurrkun er mælt með því að hrista og setja eina flik í einu inn í þurrkarann.

Til að tryggja almennilega þurrkun:

- Lokaðu rennilásunum.
- Lokaðu festingunum á sængurverum.
- Ekki þurrka lausa borða eða bönd (til dæmis borða á svuntum). Bittu þá áður en þú byrjar þvottakerfið.
- Fjarlægðu alla hluti úr vösum.

- Snúðu flíkum með innra lag úr bómull á ranghverfuna. Bómullarlag verður að snúa út á við.
- Stilltu alltaf þvottakerfi sem hentar fyrir tegund þvottar.
- Settu ekki ljósa og dökka liti saman.
- Notaðu viðeigandi kerfi fyrir bómull, peysur og þrjónafatnað til að draga úr að þau hlaupi.
- Farðu ekki umfram þá hámarkshleðslu sem gefin er upp í kaflanum fyrir þvottakerfi eða sýnd er á skjánum.

- Þurrkaðu aðeins þvott sem hentar fyrir þurrkun í þurrkara. Sjá þvottamiðann á flíkunum.
- Ekki þurrka stórar og litlar flíkur saman. Litlar flíkur kunna að festast inni í stóru flíkunum og verða áfram blautar.
- Hristu stærri flíkur eða efni áður en þú setur þær í þurrkarann. Það er gert til að forðast raka fleti inni í efninu eftir þurrkun.

Þvottamiði	Lýsing
	Þvottur hentar fyrir þurrkun í þurrkara.
	Þvottur hentar fyrir þurrkun í þurrkara á hærra hitastigi.
	Þvottur hentar aðeins fyrir þurrkun í þurrkara á lágu hitastigi.
	Þvottur hentar ekki fyrir þurrkun í þurrkara.

10.2 Þvotti hlaðið í

⚠ VARÚÐ!

Tryggðu að þvotturinn sé ekki fastur á milli hurðar heimilistækisins og gúmmþéttingarinnar.

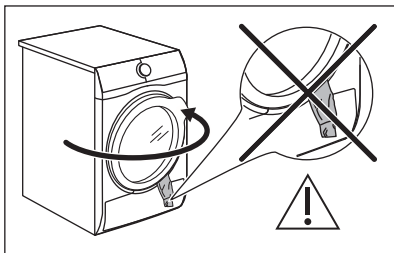

1. Togaðu hurð heimilistækisins opna.
2. Setjið eina flík í einu í vélina.
3. Lokaðu hurð heimilistækisins.

10.3 Kveikt á heimilistækinu

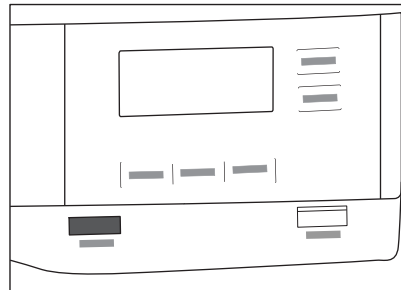

Til að kveikja á heimilistækinu:

Ýttu á hnappinn Kveikt/Slökkt.

Ef kveikt er á heimilistækinu birtast nokkur gaumljós á skjánum.

10.4 Lágorkuhamur

Til að draga úr orkunotkun slekkur þessi virkni sjálfkrafa á heimilistækinu:

- Eftir 5 mínútur ef þú setur kerfið ekki í gang.
- Eftir 5 mínútur frá því að kerfið klárast eða í krumpuvarnarham.



Þegar heimilistækjið fer í lágorkustillingu, slökkunar á skjánum og táknumum. Þú getur endurvirkjað með því að ýta á Kveikt/Slökkt takkann.



Eftir að hafa endurvirkjað lágorkuhaminn, er sjálfvalið kerfi Eco kerfið.

10.5 Þvottakerfi stillt

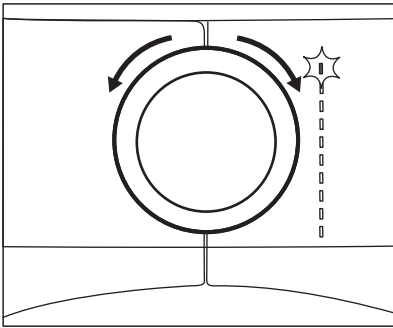

Notaðu kerfisskífuna til að stilla þvottakerfið. Áætluð tímalengd kerfis birtist á skjánum.



Raunverulegur þurrktími fer eftir tegund hleðslu (magni og samsetningu), stofuhita og upphafsrakastigi þvottisins eftir vindinalotu.

10.6 Valkostir

Ásamt þvottakerfinu er hægt að stilla 1 eða fleiri sérstaka valkosti.

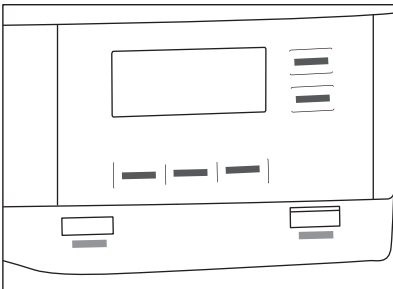

Til að virkja eða afvirkja valkost skal snerta viðeigandi hnapp eða 2 hnappa samsetningu. Tákníð birtist á skjánum eða ljósdíóðan fyrir ofan samsvarandi hnapp kviknar.

10.7 Valkosturinn Barnalæsing

Hægt er að setja barnalæsinguna á til að koma í veg fyrir að börn leiki sér að heimilistækinu. Valkosturinn Barnalæsing læsir öllum snertihnöppum og kerfisskífunni (þessi aðgerð læsir ekki hnappinum **Kveikt/Slökkt**).

Þú getur virkjað barnalæsinguna:

- áður en þú snertir hnappinn **Kveikt/Hlé (Start/Pause)** - heimilistækjið fer þá ekki í gang
- eftir að þú snertir hnappinn **Kveikt/Hlé (Start/Pause)** - val um þvottakerfi og valkosti er ekki til staðar.

Virkjun á valkostinum Barnalæsing:

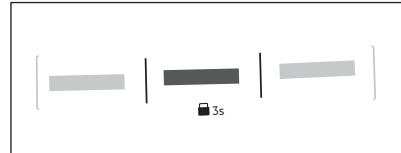

1. Kveiktu á þurrkaranum.
2. Veldu 1 af tiltækum þvottakerfum.
3. Snertu og haltu inni **Krumpuvörn (+ Anti Crease)** hnappinum í u.þ.b. 3 sekúndur.

Tákníð birtist á skjánum.

4. Til að afvirkja barnalæsinguna skaltu snerta ofangreindan hnapp aftur þar til tákníð hverfur.

10.8 Að hefja þvottakerfi

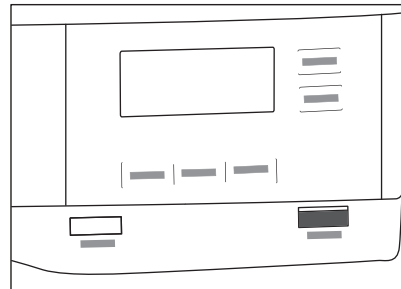

Til að ræsa kerfið:

Snertu **Kveikt/Hlé (Start/Pause)** hnappinn. Heimilistækið fer í gang og ljósdíóðan fyrir ofan hnappinn hættir að leiftra og helst logandi.

10.9 Að hefja þvottakerfi Tímaval (Delay Start)

1. Stillir þurrkerfið og valkosti.
2. Snertu Tímaval (Delay Start) hnappinn aftur og aftur.

Tími seinkunar er á skjánum (t.d. 12h ef kerfið þarf að ræsa eftir 12 klukkustundir.)

3. Til að virkja Tímaval (Delay Start) valkostinn skaltu snerta Kveikt/Hlé (Start/Pause) hnappinn.

Tími til ræsingar minnkar á skjánum.

10.10 Skipta um kerfi

Til að skipta um kerfi:

1. Ýttu á Kveikt/Slökkt hnappinn til að slökva á heimilistækinu.
2. Ýttu aftur á hnappinn Kveikt/Slökkt til að kveikja á heimilistækinu.
3. Stilltu á nýtt kerfi.

10.11 Lok kerfis



Hreinsaðu síuna og tappaðu af vatnsilátinu eftir hverja þurrkunarhringrás. (Sjá kaflann UMHIRÐA OG HREINSUN.)

Ef þurrkerfinu er lokið birtist  táknið á skjánum. Ef Lokamerki (End Signal) valkosturinn er virkjaður hljómar hljóðmerkið með hléum í 1 mínútu.



Ef þú slekkur ekki á heimilistækinu hefst krumpuvarnarstigið (ekki virkt með öllum þvottakerfum). Blikkandi  táknið gefur til kynna framkvæmd krumpuvarnarstigsins. Hægt er að fjarlægja þvott meðan á þessu stigi stendur.

Til að fjarlægja þvottinn:

1. Ýttu á Kveikt/Slökkt hnappinn í 2 sekúndur til að slökva á heimilistækinu.
 2. Opnaðu dyr heimilistækisins.
 3. Fjarlægðu þvottinn.
 4. Lokaðu hurð heimilistækisins.
- Hugsanlegar orsakir ófullnægjandi þurrkárangurs:

- Ófullnægjandi stilling á sjálfgefinni stillingu þurrkstigs. Sjá kaflann *Aðlögunarstilling á lokaraka*
- Stofuhitinn er of lágur eða of hár. Ákjósanlegur stofuhiti er milli 18°-25°C.



Skildu hurðina eftir örlítið opna eftir hverja þurrklotu til að forðast rakamyndun.

11. ÁBENDINGAR OG GÓÐ RÁÐ

11.1 Vistfræðilegar ábendingar



Þegar þú hleður tromluna upp að hámarksgetu sem tilgreind er fyrir viðkomandi kerfi mun það stuðla að orkusparnaði.

- Vinda skal þvottinn vel fyrir þurrkun.
- Farðu ekki umfram þær hleðslustærðir sem tilgreindar eru í kaflanum um þvottakerfi.
- Hreinsaðu síuna eftir hverja þurrkunarlötu.

- Ekki nota mýkingarefni til að þvo og svo þurrka. Þvottur verður sjálfkrafa mjúkur í þurrkaranum.
- Hægt er að nota vatnið úr vantstankinum til að strauja flikurnar. Fyrst verður þú að sía vatnið til að eyða öllum textíltrefjum sem kunna að sitja eftir (einföld kaffisía hentar vel).
- Haltu raufum fyrir loftflæði á botni heimilistækisins hreinum.
- Gakktu úr skugga um að það sé gott loftflæði þar sem setja á heimilistækið upp.



12. UMHIRÐA OG HREINSUN

12.1 Reglubundin hreinsunarátætlun

Regluleg hreinsun hjálpar til við að framlengja líftíma þíns tækis.

Ef heimilistækið er ekki í notkun í langan tíma skaltu taka það úr sambandi.

Regluleg hreinsunarátætlun til viðmiðunar:

Hreinsun á síu	Þegar vísirinn  leiftrar
Tæmdu vatnslíatið	Þegar vísirinn  leiftrar
Þéttirinn hreinsaður	Þegar vísirinn  leiftrar
Rakaskynjarinn hreinsaður	Að minnsta kosti þrisvar eða fjórum sinnum á ári
Tromlan hreinsuð	Á tveggja mánaða fresti
Stjórnbordið og ytra byrði hreinsað	Á tveggja mánaða fresti
Loftraufarnar hreinsaðar	Á tveggja mánaða fresti

Eftirfarandi málsgreinar útskýra hvernig þú ættir að hreinsa hvern hluta.

12.2 Óviðkomandi hlutir fjarlægðir



Gakktu úr skugga um að vasar séu tómir og að lausar einingar séu bundnar upp áður en þú keyrir þurrklotuna. Sjá kaflann „Undirbúningur á þvotti“.

Fjarlægðu óviðkomandi hluti sem þú finnur í tromlunni eftir þurrklotuna (t.d. bréfa klemmur, hnappa, mynt o.s.frv.).

12.3 Hreinsun á síu

Við lok hverrar lotu kviknar á  Sía (Filter) tákninu á skjánum og þú verður að hreinsa síuna.



Sían safnar lónni meðan á þurrklotunni stendur.



Til að ná sem bestum þurrkárangi skal hreinsa síuna reglulega. Stífluð sía lengir þurrkerfin og afleiðing þess er að orkunotkun eykst. Hreinsaðu síuna með höndunum. Notaðu ryksugu ef þörf er á.



VARÚÐ!

Þegar síurnar eru hreinsaðar á að henda lóni í ruslatunnu og ekki skola hana úr síunni í gegnum niðurfallið til að forðast að örplast dreifist í notaða vatnskerfið.

1. Opnaðu hurðina. Togaðu síuna upp.

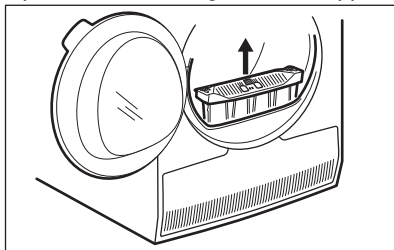

2. Ýttu á krókinn til að opna síuna.

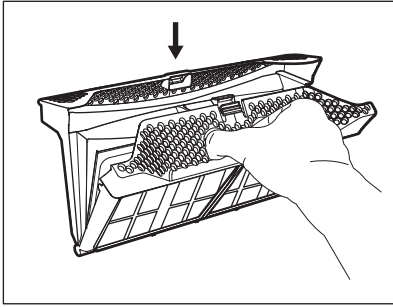

3. Safnaðu ló með höndunum úr báðum innri hlutum síunnar.

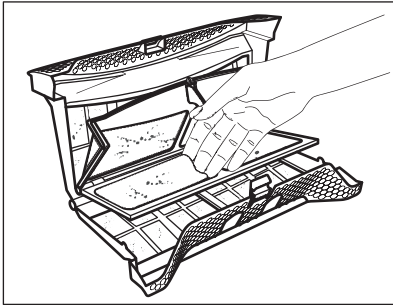

Hentu lönni í ruslið.

4. Ef nauðsyn krefur skal hreinsa síuna með ryksugu. Lokaðu síunni.
5. Ef nauðsyn krefur skaltu fjarlægja ló úr síufalsinu og þakkingunni. Þú getur notað ryksugu. Settu síuna aftur inn í síufalsinn.

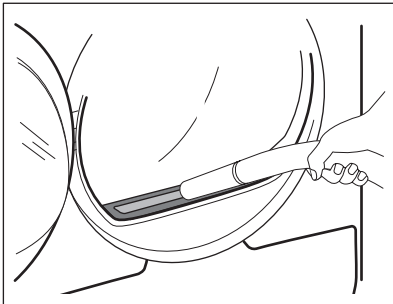

12.4 Vatnsílátið tæmt

Tæmdu þéttvatnsílátið eftir hverja þurrkhringrás.

Ef þéttvatnsílátið er fullt stöðvast þvottakerfið sjálfkrafa. Táknið  Tómur vatnsgeymir (Water container) kviknar á skjánum og þú verður að tæma vatnsílátið.

Til að tæma vatnsílátið:

1. Dragðu vatnsílátið út og haltu því láréttu.

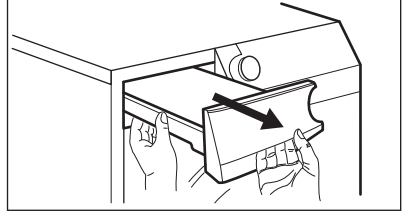

2. Tæmdu vatnið í skál eða sambærilegt ílát.

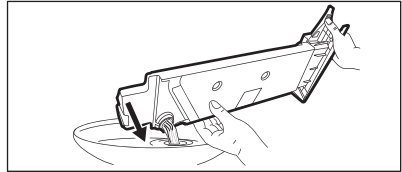

3. Settu vatnsílátið aftur á sinn stað.
4. Til að halda áfram með kerfið skaltu ýta á Kveikt/Hlé (Start/Pause) hnappinn.

12.5 Þéttirinn hreinsaður

Ef  Varmaskipti (Heat exchanger) táknið blikkar, skaltu kanna þéttinn og hólf hans. Ef hann er óhreinn skaltu hreinsa hann. Kannaðu þetta ekki sjaldnar en á 6 mánaða fresti.

AÐVÖRUN!

Snertu ekki málmflötinn með berum höndum. Hætta á meiðslum. Vertu með hlífðarhanska. Hreinsaðu varlega til að forðast skemmdir á málmfletinum.

VARÚÐ!

Ekki nota harðan enda á ryksugu til að fjarlægja ló úr þjöppunni. Það kann að skemma rifin á þjöppunni sem gæti leitt til verri afkasta heimilistækisins og lengri þurrkunartíma.

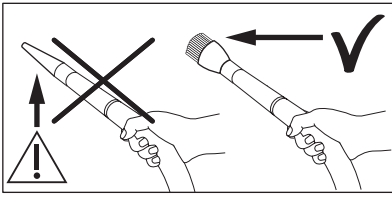

Til að kanna:

1. Opnaðu hurðina. Togaðu síuna upp.

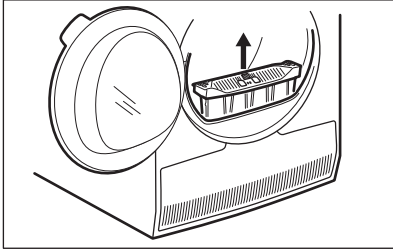

2. Opnaðu þéttishlífina.

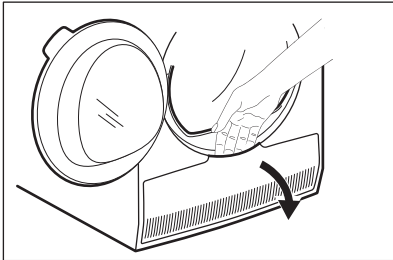

3. Snúðu handfanginu til að aflæsa loki þéttisins.

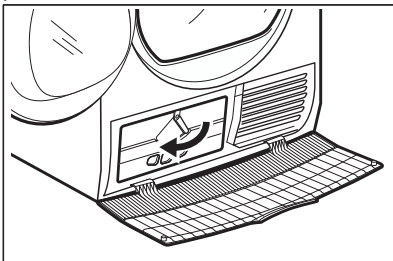

4. Lækkaðu lokið á þéttinum.

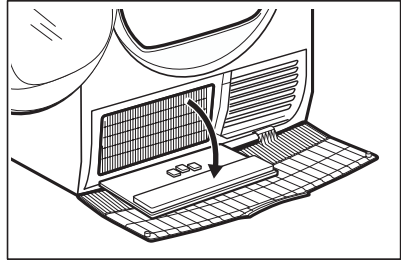

5. Ef nauðsyn krefur skaltu fjarlægja ló úr þéttinum og hólf hans. Þú getur notað ryksugu með áföstum bursta.

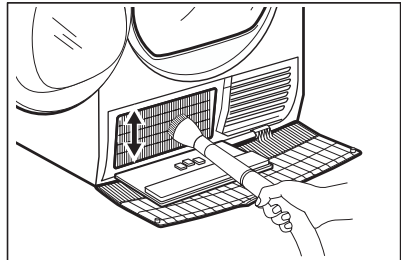

6. Lokaðu lokinu á þéttinum.
7. Snúðu handfanginu þangað til það læsist í stað.
8. Settu síuna aftur í.

12.6 Rakaskynjarinn hreinsaður

⚠ VARÚÐ!

Hætta á skemmdum á rakaskynjara. Ekki nota gróft efni eða stálull til að hreinsa skynjarann.

Til að tryggja sem bestan þurrkárangur er heimilistækkið búið rakaskynjara úr málm. Hann er staðsettur innan á hurðarsvæðinu.

Með tímanum kann yfirborð skynjarans að verða óhreint sem dregur úr þurrkárangri.

Við mælum með því að hreinsa skynjarann að minnsta kosti þrisvar eða fjórum sinnum á ári, eða ef vart verður við minnkaðan þurrkárangur.

Til að hreinsa hann geturðu notað grófari hliðina á uppþvottasvampi og smá edik eða uppþvottalög.

Til að hreinsa skynjarann:

1. Opnaðu hurðina.

2. Hreinsaðu yfirborð rakaskynjarans með því að þurrka yfir málmyfirborðið nokkrum sinnum.

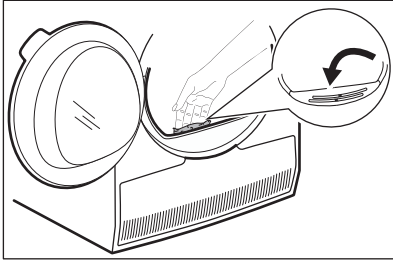

12.7 Tromlan hreinsuð

⚠ AÐVÖRUN!

Aftengið heimilistækið áður en það er hreinsað.

Notaðu staðlaðan hlutlausan sápulög til að hreinsa innra byrði tromlunnar og undirlyftur

tromlunnar. Þurrkið hreinsaða fleti með mjúkum klút.

⚠ VARÚÐ!

Ekki nota svarfefni eða stálull til að hreinsa tromluna

12.8 Að hreinsa stjórnborðið og hlífina

Notaðu staðlaðan hlutlausan sápulög til að hreinsa stjórnborðið og hlífina.

Notaðu rakan klút til að hreinsa. Þurrkaðu hreinsaða fleti með mjúkum klút.

⚠ VARÚÐ!

Notaðu ekki húsgagnahreinsiefni eða hreinsiefni sem geta valdið tæringu.

12.9 Loftraufarnar hreinsaðar

Notaðu ryksugu til að fjarlægja kusk úr loftraufunum.

13. BILANALET

⚠ AÐVÖRUN!

Sjá kaflann Öryggisatriði

13.1 Villukóðar

Heimilistækið ræsist ekki eða stöðvast þegar það er í gangi.

Reyndu fyrst að finna lausn á vandanum (sjá töfluna). Ef vandamálið hverfur ekki skaltu hafa samband við viðurkennda þjónustumiðstöð.

⚠ AÐVÖRUN!

Slökktu á heimilistækinu áður en athuganir eru framkvæmdar.

Ef um meiriháttar vandamál er að ræða fara hljóðmerkin í gang, skjárinn sýnir villukóða og Kveikt/Hlé (Start/Pause) hnappurinn kann að blikka stöðugt:

Villukóði	Mögulega ástæða	Úrræði
E50	Ofreynsla á mótör heimilistækisins. Of mikill þvottur eða hann flæktur í tromlunni.	Kerfið kláraðist ekki. Fjarlægðu þvottinn úr tromlunni, stilltu á kerfið og endurræstu það.

Villukóði	Mögulega ástæða	Úrræði
E90 eða E91	Innri villa. Engin samskipti milli rafrænna eininga heimilistækisins.	Þvottakerfið kláraðist ekki almennilega eða heimilistækið stöðvaðist of snemma. Slökktu á heimilistækinu og kveiktu á því aftur. Ef villukóðinn birtist aftur skaltu hafa samband við viðurkennda þjónustumiðstöð.
EH0	Rafmagnið er óstöðugt.	Þegar heimilistækið sýnir EH0 skaltu bíða þangað til rafstraumur er stöðugur og ýta á takka fyrir ræsingu. Ef heimilistækið gerir hlé á lotunni án nokkurra skilaboða skaltu ýta á takkann fyrir ræsingu á lotunni. Ef viðvörðunin kemur aftur upp skaltu athuga heilleika rafmagnssnúrunnar / innstungunnar eða aðalstraumgjafann.

Ef skjárinn sýnir aðra villukóða skaltu slökkva og kveikja á heimilistækinu. Ef vandamálið heldur áfram skaltu hafa samband við viðurkennda þjónustumiðstöð.

Ef annað vandamál kemur upp með þurrkarann skaltu skoða töfluna hér að neðan fyrir hugsanlega lausnir.

13.2 Bilanaleit

Vandamál	Mögulega ástæða	Úrræði
Þurrkarinn gengur ekki.	Þurrkarinn er ekki tengdur við rafmagn.	Tengja hann við rafmagnsinnstungu. Athuga öryggið í öryggjahólfinu (heimilisrafmagn).
	Hurðin er opin.	Lokaðu hurðinni.
	Ekki var ýtt á Kveikt/Slökkt hnappinn.	Ýttu á Kveikt/Slökkt hnappinn.
	Kveikt/Hlé (Start/Pause) hnappurinn var ekki snertur.	Snertu Kveikt/Hlé (Start/Pause) hnappinn.
Þurrkarinn þurrkar ekki vel.	Heimilistækið er í biðham.	Ýttu á Kveikt/Slökkt hnappinn.
	Rangt kerfi valið.	Veldu viðeigandi þvottakerfi. 1)
	Sían er stífluð.	Hreinsa síuna. 2)
	Þurrkstig (Dryness Level) valkosturinn var stilltur á  <i>Járnþurrka (Iron Dry)</i> . 3)	Breyttu Þurrkstig (Dryness Level) valkostinum í hærra stig.
	Hleðslan var of stór.	Ekki fara umfram hámarksstærð hleðslu.
	Loftraufarnar eru stíflaðar.	Hreinsa loftraufarnar neðan á heimilistækinu.
	Það eru óhreinindi á rakaskynjaranum í tromlunni.	Hreinsa yfirborð tromlunnar að framan.
	Þurrkstigið var ekki stillt á óskað stig.	Stilltu þurrkstigið. 4)
	Þéttirinn er stíflaður.	Hreinsaðu þéttinn. 2)

Vandamál	Mögulega ástæða	Úrræði
Hleðsluhurðin lokast ekki	Sían er ekki læst í stöðu. Þvottur er fastur á milli hurðarinnar og þéttlistans.	Settu síðuna í rétta stöðu.
Ekki er mögulegt að breyta um þvottakerfi eða valkost.	Eftir að lota hefst er ekki mögulegt að breyta um þvottakerfi eða valkost.	Kveiktu og slökktu á þurrkanarum. Breyttu kerfinu eða valkostinum eftir þörfum.
Ekki er mögulegt að velja valkost. Hljóðmerki heyrir.	Valkosturinn sem þú reyndir að velja er ekki tiltækur fyrir valið kerfi.	Kveiktu og slökktu á þurrkanarum. Breyttu kerfinu eða valkostinum eftir þörfum.
Óvænt tímalengd birtist á skjánum.	Tímalengd þurrkunar er reiknuð í samræmi við stærð hleðslu og raka.	Þetta er sjálfvirkt - heimilistækið vinnur rétt.
Kerfi er óvirkt.	Vatnstankurinn er fullur.	Tappað af vatnstankinum, ýttu á Kveikt/Hlé (Start/Pause) hnappinn. 2)
Þurrkunarlota er of stutt.	Hleðslan er lítil.	Veldu tímakerfi. Tímagildin verða að vera í tengslum við hleðsluna. Til að þurrka eina flík eða lítið magn af þvotti mælum við með stuttum þurrktíma.
	Þvotturinn er of þurr.	Veldu viðeigandi tímakerfi eða hærra þurrkstig (t.d.  aukalega þurr (extra dry))
Þurrkkerfi of langt 5)	Sían er stífluð.	Hreinsa síuna.
	Hleðslan er of stór.	Ekki fara umfram hámarksstærð hleðslu.
	Þvotturinn ekki nógu lengi á vindingu.	Vinda þvottinn vel í þvottavélinni.
	Of lágur eða of hár stofuhiti - þetta er ekki bilun í heimilistækinu.	Tryggðu stofuhita yfir +5°C og undir +35°C. Hagstæðasti stofuhiti til að ná sem bestum þurrkárangri er á milli 18°-25°C.

1) Fylgdu lýsingu þvottakerfisins — sjá kaflann ÞVOTTAKERFI .

2) Sjá kaflann *UMHIRÐA OG HREINSUN*.

3) Aðeins þurrkarar með þurrkstig (Dryness Level) valkostinum.

4) Sjá kaflann *ÁBENDINGAR OG RÁÐ* .

5) Ath: Eftir að hámarki 6 klukkustundir lýkur þurrkhringrásinni sjálfvirkt.

13.3 Hugsanlegar orsakir ófullnægjandi þurrkárangurs:

- Sían er stífluð. Stífluð sía gerir þurrkun óskilvirka.
- Loftraufarnar eru stíflaðar.
- Rakaskynjarinn er óhrein.
- Tromlan er óhrein.

- Ófullnægjandi stilling á sjálfgefni stillingu þurrkstigs. Sjá kaflann *Aðlögunarstilling á lokaraka*
- Stofuhitinn er of lágur eða of hár. Ákjósanlegur stofuhiti er milli 18°-25°C.

14. NOTKUNARGILDI

14.1 Inngangur



Notendahandbókin greinir frá orkumerki ESB og visthönnun: Reglugerð (ESB) 2023/2534 sem tengist merkingum orkunýtniflokkanna frá **A** til **G**.



QR-kóðinn á orkumerkingunni sem fylgir þessu tæki, gefur upp tengil á vefsíðu varðandi upplýsingar um frammiðstöðu tækisins í gagnagrunni EU EPREL. Geymdu orkumerkimiðann til uppflettingar ásamt notendahandbókinni og öllum öðrum skjölum sem fylgja með þessu heimilistæki.

Það er einnig mögulegt að nálgast sömu upplýsingar í EPREL með því nota tengilinn <https://eprel.ec.europa.eu> og nafn tegundar og framleiðslunúmer sem hægt er að finna á kennispjaldi heimilistækisins. Skoðuðu kaflann „Vörulýsing“ til að sjá stöðu merkiplötunni.

14.2 Merking

kg	Þvottamagn.	s/mín	Vinding á
kWh	Orkunotkun.		
hh:mm	Tímalengd kerfis.		
%	Upphafsrakastig í lok vindingarhams og lokaraki í lok þurrkerfis. Því hraðari sem vindingin er, því meiri hávaði er við vindingu, en upphafsraki og orkunotkun er minni þegar þvotturinn er þurrkaður.		

14.3 Samkvæmt reglugerð Framkvæmdastjórnar (ESB) 2023/2533 og reglugerð (ESB) 2023/2534.



Eftirfarandi gildi eru fengin við aðstæður á rannsóknarstofum í samræmi við viðeigandi staðla. Ólíkar breytur geta breytt gögnunum, til dæmis: magn þvottar, tegund þvottar og umhverfisaðstæður. Upphaflegt rakastig þvottsins, vatnsgerðin, afhendingarspennan og ef þú breytir sjálfgefinni stillingu kerfisins getur einnig haft áhrif á orkunotkunina, tímalengd þurrkerfisins og endanlegt rakastig.

Kerfi	Hleðsla (kg)	Vinding á (s/mín)	Upphafsraki (%)	Þurrkunartími (klst:mm)	Orkunotkun (kWh)	Lokaraka- stig (%)
Eco 1)	8,0	1000	60	2:49	1,81	0,0

Kerfi	Hleðsla (kg)	Vinding á (s/mín)	Upphafsraki (%)	Þurrkunartími (klst:mm)	Orkunotkun (kWh)	Lokarakastig (%)
Eco 1)	4,0	1000	60	1:40	1,00	0,0

1) Þetta viðmiðunarkerfi er notað til að leggja mat á fylgni við þresku reglugerðina um visthönnun og reglugerðir um orkumerkingar, reglugerð (ESB) 2023/2533 og reglugerð (ESB) 2023/2534. Þetta kerfi er fært um að þurrka bómullarþvott frá upphafsarakainnihaldi hleðslunnar sem er 60% niður í lokarakainnihald hleðslunnar sem er 0%.

Orkunotkun í mismunandi hömum

Orkunotkun í slökkt-ham (W)	Orkunotkun í bið-ham (W)	Seinka ræsingu (W)
0,13	0,13	4,00

Tími fyrir haminn slökkt/bið er að hámarki 15 mínútur.

14.4 Algeng kerfi



Þessi gildi eru aðeins til hliðsjónar.

Kerfi	Hleðsla (kg)	Vinding á (s/mín)	Upphafsraki (%)	Þurrkunartími (klst:mm)	Orkunotkun (kWh)	Lokarakastig (%)
Bómull (Cottons) aukalega þurr (extra dry)	8,0	1000	60	3:39	2,35	-3,0
Bómull (Cottons) aukalega þurr (extra dry)	4,0	1000	60	2:46	1,71	-3,0
Bómull (Cottons) Járnþurrka (Iron Dry)	8,0	1000	60	2:06	1,37	12,0
Bómull (Cottons) Járnþurrka (Iron Dry)	4,0	1000	60	1:37	0,95	12,0
Gerviefni (Synthetics) aukalega þurr (extra dry)	4,0	1200	40	1:22	0,83	0,0
Gerviefni (Synthetics) skáp þurr (cup-boardDry)	4,0	1200	40	1:06	0,65	1,0

Kerfi	Hleðsla (kg)	Vinding á (s/mín)	Upphafs-raki (%)	Purrkunar-tími (klst:mm)	Orkunotkun (kWh)	Lokaraka-stig (%)
Gerviefni (Synthetics) Járnpurra (Iron Dry)	4,0	1200	40	0:45	0,43	12,0
Viðkvæmt (Delicates)	2,0	1100	55	1:30	0,84	0,5

15. ÁBYRGÐARSKILMÁLAR

1.1 Samkvæmt skilmálum Félags Raftækjasala.

Seljandi veitir kaupanda **TVEGGJA ÁRA** **ÁBYRGÐ** frá tilgreindum afgreiðslutíma og er hún fölgín í viðgerð eða endurnýjun á hverjum þeim hluta þess sem áfátt kann að vera, enda bendi líkur til þess að um framleiðslu- eða efnisgalla sé að ræða. Ábyrgðin nær til efnis og vinnulauna vegna hugsanlegra viðgerða, auk ferðakostnaðar (laun og akstur) viðgerðarmanns, allt að 15 km hvora leið, eða flutnings tækis sömu vegalengd sé tækið fyrirferðarmeira eða þyngra en að kaupandi geti auðveldlega komið því sjálfur á verkstæði seljanda eða þess, sem hann vísar til.

Kaupandi ber sjálfur kostnað af tilkynningu um bilun svo sem símakostnað og annan slíkan. Sé bilað tæki utan byggðarlags seljanda, skal það borið undir hann, hvort senda skuli það til viðgerðar eða kveðja til nærstaddan viðgerðarmann.

Skuli tækið sent, er minnt á nauðsyn þess að nota góðar og vel merktar umbúðir, fara að fyrirmælum leiðarvísis, þegar hann kveður á um sérstakan flutningsbúnað og möguleikana á að tryggja tækið gegn flutningsskemmdum. Ennfremur skal fylgja lýsing á bilun. Skuli kvaddur til viðgerðarmaður, afgreiðir seljandi varahluti til viðgerðarinnar á sinn kostnað gegn því að honum séu endursendir hinir gölluðu hlutir ef hann óskar.

Vinnulaun og ferðakostnað viðgerðarmanns að ofangreindu marki (15 km) greiðir seljandi eftir sundurliðuðum reikningi viðgerðamanns

enda beri reikningurinn með sér eftirtalin atriði:

1. Heiti tækis, gerð, númer og afgreiðslutíma, samkvæmt þessu skírteini.
2. Viðgerðardag og lýsingu á framkvæmdri viðgerð.
3. Fullt nafn og heimilisfang viðgerðarmanns eða fyrirtækis þess sem viðgerðina annaðist.

Ábyrgðin nær ekki til bilana, sem framleiðanda eða seljanda verður ekki um kennt, svo sem bilana, sem stafa af flutningi, rangri meðferð eða misnotkun, slælegu viðhaldi, slysnri eða óhöppum, náttúruhamförum, truflunum á rafkerfi hússins eða veitunnar o.s.frv.

Ábyrgðin nær heldur ekki til óbeins tjóns vegna hugsanlegra galla á tækinu, en kaupanda er bent á möguleikana á að tryggja sig gegn slíku hjá tryggingafélögum.

Skilyrði fyrir ábyrgðinni eru almenns eðlis, svo sem að galli sé tilkynntur strax og hans kann að verða vart og að ekki hafi verið átt við tækið af aðilum óviðkomandi seljanda, nema í samráði við hann.

ÍSLAND

Þjónusta á AEG heimilistækjum fyrir höfundborgarsvæðið er hjá Raftækjapjónustunni Lagmúla 8, sími 553-7500 og rafmagnsverkstæðum sem tengd eru umboðsmönnum Bræðranna Ormsson ehf. um land allt.

Bræðurnir Ormsson ehf.

Lágmúla 8, póstholf 8760
128 Reykjavík
Sími: 530-2800
Fax: 530-2806
www.ormsson.is



Lágmúla 8 - Sími 530 2800 - www.ormsson.is

16. UMHVERFISSJÓNARMÍÐ

Settu efni með táknuinu í endurvinnslu .
Settu umbúðirnar í viðeigandi ílát til endurvinnslu. Verndið umhverfið og heilbrigði manna með því að endurvinnna raf- og rafeindabúnaðarúrgang heimilistækja.

Fargaðu ekki heimilistækjum sem merkt eru með táknuinu  með heimilisúrgangi. Skilið vörurni á staðbundna endurvinnslustöð eða hafið samband við staðaryfirvöld.

Velkommen til AEG! Takk for at du valgte produktet vårt.



Som en del av vårt bærekraftighetsprosjekt, reduserer vi papirsavn og tilbyr fullstendige brukerhåndbøker på nettet. Få tilgang til de fullstendige håndbøkene på aeg.com/manuals



Få råd om bruk, brosjyrer, løse problemer, service- og reparasjonsinformasjon på aeg.com/support



Kjøp tilbehør, forbruksvarer og originale reservedeler til produktet ditt på aeg.com/shop

Med forbehold om endringer.

INNHold

1. SIKKERHETSINFORMASJON.....	111
2. SIKKERHETSANVISNINGER.....	114
3. PRODUKTBEskRIVELSE.....	117
4. TEKNISKE DATA.....	118
5. BETJENINGSPANEL.....	119
6. PROGRAM.....	120
7. TILVALG.....	122
8. INNSTILLINGER.....	123
9. FØR FØRSTEGANGS BRUK.....	124
10. DAGLIG BRUK.....	125
11. RÅD OG TIPS.....	128
12. STELL OG RENGJØRING.....	129
13. FEILSØKING.....	132
14. FORBRUKSVERDIER.....	135
15. BESKYTTELSE AV MILJØET.....	137

1. ⚠ SIKKERHETSINFORMASJON



Les de vedlagte instruksjonene nøye før du starter installasjon og bruk av dette produktet.

Produsenten er ikke ansvarlig for personskader eller andre skader som følge av feilaktig montering eller bruk. Oppbevar alltid instruksjonene på et trygt og tilgjengelig sted for fremtidig referanse, og last ned hele versjonen som er tilgjengelig på nettet.



Advarsel: Brannfare / brennbare materialer.

Produktet inneholder brennbare gasser, propan (R290), en gass med liten innvirkning på miljøet. Hold ild og

antenningskilder unna produktet. Vær forsiktig så du ikke forårsaker skade på kjølemiddelkretsen som inneholder propan.

1.1 Sikkerhet for barn og utsatte mennesker

 **ADVARSEL!**

Fare for kvelning, skade eller permanent uførhet.

- Dette produktet kan brukes av barn fra 8 år og oppover og personer med reduserte fysiske, sensoriske eller mentale evner eller manglende erfaring og kunnskap, dersom de får tilsyn eller instruksjoner om bruken av produktet på en sikker måte, og forstår farene som er involvert. Barn under 8 år og personer med svært omfattende og komplekse funksjonsnedsettelse må holdes på avstand fra produktet med mindre de er under tilsyn til enhver tid.
- Ikke la barn leke med produktet.
- Oppbevar all emballasje utilgjengelig for barn og kast den på riktig måte.
- Oppbevar vaskemidler utilgjengelig for barn.
- Hold barn og kjæledyr borte fra produktet når døren er åpen.
- Hvis produktet har en barnesikring, bør den aktiveres.
- Rengjøring og vedlikehold av produktet skal ikke utføres av barn.

1.2 Generell sikkerhet

- Dette produktet er kun beregnet på tørking av klær av husholdningstypen som kan tørkes i maskin.
- Ikke bruk tørkefunksjonen hvis tøyet er skittent fra industrielle kjemikalier.
- Dette produktet er beregnet for bruk innendørs i husholdninger.
- Dette produktet kan brukes på kontorer, hotellrom, gjestehus og andre lignende steder hvor slik bruk ikke overstiger (gjennomsnittlig) bruk for husholdningsrom.

- Produktets spesifikasjoner må ikke endres.
- Hvis tørketrommelen skal plasseres oppå en vaskemaskin, bruk stablesettet. Stablesettet, tilgjengelig hos din autoriserte leverandør, kan bare brukes med produktet som angitt i veiledningen som følger med tilbehøret. Les den nøye før montering (se bruksanvisningen for settet).
- Produktet kan monteres frittstående eller under en arbeidsbenk (se monteringsvedlegget).
- Ikke monter produktet bak en låsbar dør, en skyvedør eller en dør med et hengsel på motsatt side, som forhindrer at døren kan åpnes helt.
- Sørg for luftsirkulasjon mellom produktet og gulvet. Ventilasjonsåpningen i sokkelen må ikke blokkeres av et teppe, matte eller andre gulvbelegg.
- ADVARSEL: Produktet må ikke tilføres strøm gjennom en ekstern bryterenhet, for eksempel en tidsbryter, eller koples til en krets som regelmessig slås av og på av en annen elektrisk enhet.
- Ikke sett støpselet i stikkkontakten før monteringen er fullført. Kontroller at støpselet er tilgjengelig etter monteringen.
- ADVARSEL: Produktet skal ikke monteres i et miljø uten luftskifte.
Produktet inneholder brennbare gasser, propan (R290), en gass med liten innvirkning på miljøet. Hold ild og antenningskilder unna produktet. Vær forsiktig så du ikke forårsaker skade på kjølemiddelkretsen som inneholder propan.
- ADVARSEL: Hold ventilasjonsåpningen fri for hindringer i produktets skap eller i den innebygde strukturen.
- ADVARSEL: Ikke ødelegg kjølekretsen.
- ADVARSEL: Ikke berør de tilgjengelige lamellene på kondensatoren med bare hender. Skaderisiko. Bruk vernehansker.
- Om stikkkontakten er skadet må den erstattes av produsenten, et autorisert servicesenter eller tilsvarende

kvalifiserte personer for å unngå at den kan utgjøre en elektrisk fare.

- Ikke overskrid maksimal belastning på 8,0 kg.
- Tørk alltid av lo eller annet rusk som har samlet seg rundt produktet.
- Ikke bruk produktet uten filteret. Rengjør lofilteret før eller etter hver bruk.
- Ikke tørk uvaskede plagg i tørketrommelen.
- Artikler som har blitt tilsølt med stoffer som matolje, aceton, alkohol, bensin, parafin, flekkfjernere, terpentin, voks og voksfjerner skal vaskes i varmt vann med en ekstra mengde vaskemiddel før de tørkes i tørketrommelen.
- Artikler som skumgummi (lateks), dusjhetter, vanntette tekstiler, gummiforede artikler, klær med skulderputer av skumgummi eller hodeputer av skumgummi skal ikke tørkes i tørketrommelen.
- Ikke la tøyet komme i klem mellom døren på produktet og gummipakningen.
- Tøymykner og lignende produkter skal kun brukes som spesifisert i bruksanvisningen fra produsenten.
- Fjern alle gjenstander fra ting som kan antennes, slik som lightere eller fyrstikker.
- **ADVARSEL:** Stopp aldri en tørketrommel før den er ferdig med mindre alle artiklene fjernes raskt og legges utover, slik at varmen forsvinner.
- Slå av produktet og trekk støpselet ut av stikkontakten før det utføres noe vedlikehold.

2. SIKKERHETSANVISNINGER

2.1 Montering



Advarsel: Brannfare / brennbare materialer.

- Fjern all emballasje.
 - Ikke monter eller bruk et skadet produkt.
 - Følg installasjonsanvisningene som følger med produktet.
- Produktet skal ikke monteres i et miljø uten luftskifte
Produktet inneholder brennbare gasser, propan (R290), en gass med liten innvirkning på miljøet. Hold ild og antenningskilder unna produktet. Vær forsiktig så du ikke forårsaker skade på kjølemiddelkretsen som inneholder propan.

- Vær alltid forsiktig når du flytter produktet. Det er tungt. Bruk alltid vernebriller og lukket føttøy.
- Ikke installer eller bruk produktet hvor temperaturen kan være lavere enn 5 °C eller høyere enn 35 °C.
- Sørg for at gulvet der produktet monteres er flatt, stabilt, varmebestandig og rent.
- Sørg for at produktet alltid er vertikalt under transport.
- Når produktet settes på plass må det kontrolleres at det står i vater. Gjør det ikke det, justeres føttene til det er i vater.

2.2 Elektrisk tilkobling

ADVARSEL!

Fare for brann og elektrisk støt.

- Ikke sett støpselet i stikkkontakten før monteringen er fullført. Påse at det er tilgang til stikkkontakten etter monteringen.
- ADVARSEL: Dette apparatet er konstruert for å monteres / kobles til en jordingstilkobling i bygningen.
- Kontroller at parametrene på typeskiltet er kompatible med de elektriske spesifikasjonene i strømforsyningen.
- Bruk alltid en korrekt montert, jordnet stikkontakt.
- Ikke bruk grenuttak eller skjøteledninger.
- Ikke trekk i kablen for å koble fra produktet. Trekk alltid i selve støpselet.
- Ikke berør strømkablen eller støpselet med våte hender.

2.3 Bruk

ADVARSEL!

Risiko for personskade, elektrisk støt, brannskader, eller skade på produktet.

- Dette produktet er kun for husholdningsbruk (innendørs).
- Ikke tørk skadede enheter (raknet eller revnet) som inneholder fyll.
- Dersom skittentøyet er vasket med flekkfjerner, skal du ta en ekstra skylling før du starter tørkeprogrammet.
- Tørk kun tekstiler som er egnet for å bli tørket i produktet. Følg vaskeanvisningene på plaggets vaskelapp.

- Ikke drikk eller tilbered mat med kondensert vann eller destillert vann. Det kan føre til helseproblemer for mennesker og dyr.
- Ikke sitt eller stå på den åpne døren til apparatet.
- Ikke tørk plagg som er dryppende våte i produktet.

2.4 Stell og rengjøring

ADVARSEL!

Fare for personskade eller skade på produktet.

- Bruk ikke vannspray og damp for å rengjøre produktet.
- Rengjør produktet med en fuktet myk klut. Bruk kun nøytralt vaskemiddel. Du må aldri bruke skurende oppvaskmidler, skuresvamper, løsemidler eller metallgjenstander.
- Vær forsiktig når du rengjør produktet, slik at du ikke skader kjølesystemet.
- Når du rengjør filtre, kast lo i søppelkassen for å hindre at mikroplast kommer inn i vannsystemet.

2.5 Kompressor

ADVARSEL!

Fare for skade på produktet.

- Kompressoren og kompressorsystemet i tørketrommelen er fylt med et spesielt middel som er fritt for fluor-klor-hydrokarboner. Dette systemet må være tett. Skade på systemet kan forårsake en lekkasje.

2.6 Service

- Kontakt et autorisert servicesenter for å reparere produktet. Bruk kun originale reservedeler.
- Vær oppmerksom på at reparasjon på egen hånd eller ikke-profesjonell reparasjon kan ha sikkerhetsmessige konsekvenser og kan ugyldiggjøre garantien.
- Følgende reservedeler er tilgjengelige i minst 10 år etter at modellen er avviklet: pakninger og tetninger, brytere og knotter,

kondensatpumpe, dørlåser, motorer og motorbørster, overføringer mellom motor og trommel, vifte- og viftehjul, tromler og lagre, vannrør og relatert utstyr inkludert slanger, ventiler og filtre, kabler og plugger, trykte kretskort, elektroniske displayer, termostater og temperatursensorer,

programvareoppdateringer (inkludert tilbakestillingsprogramvare), fjærer, varmeapparater og varmeelementer, elektriske sikringer (separate eller sammenkoblet), motorkapasitor, strammeremskive, støtterulle, dører, dørtetninger, dørhåndtak, dørlåser og hengsler, lofiltre, luftfiltre, periferiutstyr av plast, kondensattank. Varigheten kan være lengre i ditt land. For mer informasjon, besøk vår hjemmeside.

- Vær oppmerksom på at noen av disse reservedelene bare er tilgjengelige for profesjonelle reparatører, og at ikke alle reservedeler er relevante for alle modeller.
- Angående lampen(e) i dette produktet og reservedeler som selges separat: Disse lampene er ment å motstå ekstreme fysiske forhold i husholdningsprodukter, for eksempel temperatur, vibrasjon,

fuktighet, eller er ment å signalisere informasjon om produktets driftsstatus. De er ikke ment å brukes i andre bruksområder og egner seg ikke til rombelysning.

2.7 Avfallsbehandling

ADVARSEL!

Fare for skade eller kvelning.



Advarsel: Brannfare / fare for materalskade og skade på produktet.

- Koble produktet fra strømmen og vannforsyningen.
- Kutt av strømkabelen nær produktet og kast den.
- Produktet inneholder brennbar gass (R290). Kontakt kommunen din for informasjon om hvordan du kaster apparatet på en riktig måte.
- Fjern dørlåsen for å forhindre at barn eller dyr stenger seg inne i trommelen.
- Produkt skal avhendes i henhold til lokale krav for avhending av avfall fra elektrisk og elektronisk utstyr (EE-avfall).

3. PRODUKTBESKRIVELSE

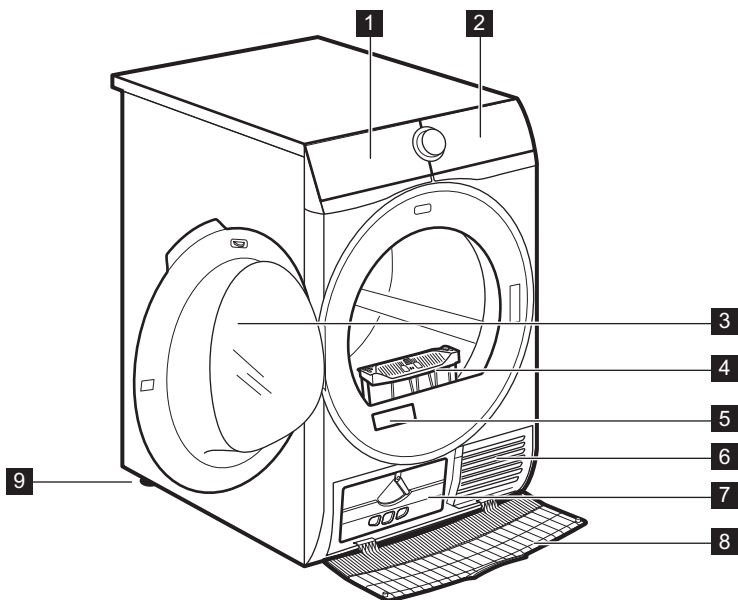

- 1 Vannbeholder
- 2 Betjeningspanel
- 3 Produktdør
- 4 Filter
- 5 Typeskilt og QR-kode
- 6 Luftstrømspor
- 7 Kondensatorlokk

- 8 Kondensatordeksel
- 9 Regulerbare støtter



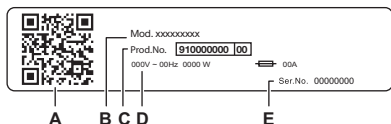

For enklere fylling av klesvask eller enklere montering er døren reversibel. (se separat brosjyre).



Typeskiltet rapporterer:

- A. QR-kode
- B. modellnavn
- C. produktnummer
- D. elektriske klassifiseringer
- E. serienummer

Skann **QR-koden** på produktet for å registrere produktet ditt og få mest mulig ut av det.

-  Få tilgang til produktdetaljer, dokumentasjon og artikler om hvordan du bruker de beste funksjonene (brugerhåndboken er også tilgjengelig på aeg.com/manuals)
-  Få råd om bruk, feilsøking, service og reparasjon (også tilgjengelig på aeg.com/support)
-  Kjøp tilbehør, forbruksvarer og originale reservedeler til produktet (også tilgjengelig på aeg.com/shop)

3.1 Elektrisk tilkobling

På slutten av installasjonen kan du sette inn støpselet i stikkontakten.

Typeskiltet og "Tekniske data"-kapittelet viser de nødvendige elektriske spesifikasjonene. Kontroller at de er kompatible med strømforsyningen.

Kontroller at den elektriske installasjonen i huset der du bor tåler den maksimale belastningen som kreves, også når det tas hensyn til alle andre produkter som er i bruk.

Vaskemaskinen skal koples til en jordet stikkontakt.

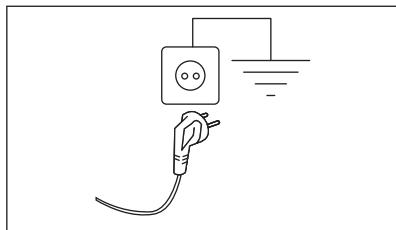

Strømkabelen skal være lett tilgjengelig etter at produktet er installert.

Kontakt vårt autoriserte servicesenter for elektrisk arbeid som kreves for å installere dette produktet.

Produsenten frasier seg ethvert ansvar for materielle skader eller personskader som skyldes at sikkerhetsanvisningene over ikke er blitt fulgt.

4. TEKNISKE DATA

Høyde x bredde x dybde	85,0 x 59,6 x 66,3 cm
Maks dybde med dør åpnet	110,8 cm
Maks bredde med dør åpnet	95,8 cm
Justerbar høyde	85,0 cm (+ 1,5 cm – fotregulering)
Trommelvolum	118 l
Maksimal mengde	8,0 kg
Spenning	230 V
Frekvens	50 Hz
Akustisk, luftbærent støytutslipp for tørkesyklusen i Øko-programmet med maksimal last	65 dB(A)
Totalt strømforbruk	700 W

Bruksområde	Husholdning
Tillatt omgivelsestemperatur	+ 5 °C til + 35 °C
Beskyttelsesnivå mot inntrenging av faste partikler og fuktighet sikret av beskyttelsesdekselet, unntatt der lavspenningsutstyret ikke er beskyttet mot fuktighet	IPX4
Betegnelse av kjølemiddelgass	R290
Kjølemiddelvekt	0,140 kg

5. BETJENINGSPANEL

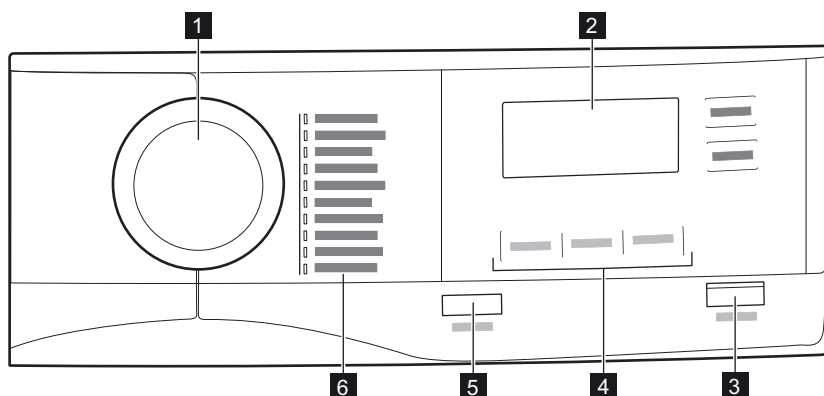







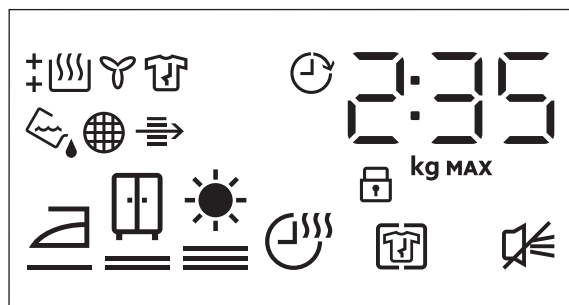





- 1** Programbryter
- 2** Display
- 3** Start/Pause-knapp
- 4** Tilvalg



- 5** På/Av (On/Off)-knapp med lav effekt-funksjon
- 6** Programmer

5.1 Display



Symbol på displayet	Symbolbeskrivelse
2 : 35	syklus tidsindikasjon
80 kg MAX	maksimal mengde
0' .20h	starttidsforvalg (30 min–20 t)
	Antikrøll (+ Anti Crease) alternativ på
	lydsignal av
	barnesikring på
	tørrehetsgrad: stryketørt, skaptørt, ekstra tørt
	Tørketid (Time Dry) alternativ på
	indikator: <i>tøm vannbeholderen</i>
	indikator: <i>rengjør filteret</i>
	indikator: <i>kontroller kondensatoren</i>
	indikator: <i>tørkefase</i>
	indikator: <i>avkjølingsfase</i>
	indikator: <i>antikrøllfase</i>
	Starttidsforvalg (Delay Start) alternativ på

6. PROGRAM

Program	Tøymengde 1)	Egenskaper/stoffmerking 2)
MixDry	5,0 kg	Utformet for rutinemessig tørking av det du vasker uten sortering. Tørker jevnt klær laget av bomull, bomull-syntetisk blanding, og syntetisk. / 
Eco 3)	8,0 kg	Programmet er egnet til å tørke våt bomullsvask og er det mest energieffektive programmet med hensyn til energiforbruk for tørking av våt bomull. Tørrehetsnivået kan ikke justeres, og det er som standard satt til skaptørt (cupboard-Dry) / klar til oppbevaring. / 
Bomull (Cottons)	8,0 kg	Hvitt og kulørt bomullsprogram. Standardinnstillingen er for klar til å lagre tørrehetsnivå. / 

Program	Tøymengde 1)	Egenskaper/stoffmerking 2)
Syntetisk (Synthetics)	4,0 kg	Blandede plagg som for det meste inneholder syntetiske fibre som polyester, polyamid osv. /
Finvask (Delicates)	2,0 kg	Anbefalt for generiske ømfintlige tekstiler som viskose, akryl og deres blandinger. /
Sengetøy (Bedlinen) XL	4,5 kg	Tørker opptil tre sengetøysett samtidig. Minimerer vriddinger og floker av store gjenstander for å sikre at alt sengetøy når en jevn tørrhet uten våte flekker. /
Sportstøy (Sportswear)	4,0 kg	Tørker generiske sportsklær laget med syntetiske fibre, inkludert polyester, elastanblanding og polyamid. /
Sengeteppe (Duvet)	3,0 kg	Sikrer riktig tørking av indre deler gjennom enkle eller doble dyner, puter og polstrede tepper. /
Strykelett (Easy Iron)	2,0 kg	Begrenser krøller på små mengder bomulls-, syntetiske og blandingstekstiler for enkel stryking. Har to tørkenivåer: Stryketørt etterlater plaggene litt fuktige for stryking eller henging; Skaptørt tørker tøyet helt. /
Oppfrisking (Refresh)	1,0 kg	Kun for tørre klær Kort syklus med lav temperatur som bidrar til å fjerne lukt fra en liten mengde plagg. Angitt også for tørre klær som har vært oppbevart i lang tid. /







1) Maksimal vekt gjelder for tørre plagg.

2) For forklaring av stoffmerking se kapittel *DAGLIG BRUK: Klargjøring av klesvasken*.

3) Dette er referanseprogrammet brukt til å vurdere samsvar med EUs ecodesign- og energietikettforskrift, Reg. (EU) 2023/2533 og Reg. (EU) 2023/2534. Dette programmet er i stand til å tørke bomullsvask fra et innledende fuktighetsinnhold på 60 % ned til et endelig fuktighetsinnhold på 0 %.

6.1 Program og valg

Programmer ¹⁾	Alternativer		
	Tørrhet (Dryness Level)	Antikrøll (+ Anti Crease)	Tørketid (Time Dry)
MixDry		■	■
Eco		■	
Bomull (Cottons)		■	■
Syntetisk (Synthetics)		■	■
Finvask (Delicates)		■	

Programmer ¹⁾	Alternativer		
	Tørrhet (Dryness Level)	Antikrøll (+ Anti Crease)	Tørketid (Time Dry)
Sengetøy (Bedlinen) XL	  	■	■
Sportstøy (Sportswear)	 2)	■	
Sengeteppe (Duvet)	 2)	■	
Strykelett (Easy Iron)	 	■	
Oppfrisking (Refresh)		■	

1) Sammen med programmet kan du angi 1 eller flere alternativer.

2) Innstilles som standard

7. TILVALG

7.1 Tørrhet (Dryness Level)

Denne funksjonen hjelper deg med å oppnå ønskede tørkeresultater. Du kan velge tørrhetsnivå:



klart for stryking – **stryketørt**-nivå



klart for oppbevaring – **skaptørt**-nivå¹⁾



klart for oppbevaring – **ekstra tørt**-nivå

1) Standardvalget som er relatert til programmet

Justering av den endelige målfuktigheten



Dette kan være nødvendig siden tørrhetsresultatene påvirkes av mange forhold, f.eks. vanntype, forsyningsspennning eller omgivelsestemperatur osv.

SLIK OPPNÅR DU PERFEKT TØRKNING:

1. Prøv å justere alternativene for tørrhetsnivå (se *Tørrhet (Dryness Level)*-alternativet ovenfor).
2. Hvis du vil øke tørrhetsnivåene for vasken ytterligere, kan du justere innstillingen for standard-tørrhet (se nedenfor). Denne justeringen fungerer for de fleste programmer, bortsett fra **Eco**-, Ull (Wool)-, Sengeteppe (Duvet)-, Dunjakke (Down Jacket)- og Oppfrisking (Refresh)-programmene, hvis de er tilgjengelige på maskinen.

Slik endrer du standard målfuktighetsgrad:

1. Slå på produktet.
2. Velg ett av de mulige programmene.
3. Trykk og hold inne **Tørrhet (Dryness Level)** og **Antikrøll (+ Anti Crease)**-knappene samtidig.



Et av symbolene dukker opp i displayet:





 – Maksimal tørrhet

 – Ekstra tørrhet

 – Standard tørrhet

4. Trykk flere ganger på **Start/Pause**-knappen til du kommer til ønsket målfuktighetsgrad.

Tørrhetsgrad	Displaysymbol
maksimal tørrhet	 

Tørrhetsgrad	Displaysymbol
mer tørket klesvask	+  
standard tørket klesvask	 

5. For å huske innstillingen, må du trykke og holde inne **Tørrhet (Dryness Level)** og **Antikrøll (+ Anti Crease)**-knappene samtidig i 2 sekunder.

7.2 Antikrøll (+ Anti Crease)

Forlenger antikrøllfase med opptil 120 minutter (30 minutter) på slutten av tørkesyklusen. Etter tørkefasen roterer trommelen fra tid til annen for å forhindre klærne fra å krølle seg. Klesvasken kan tas ut under antikrøllfasen.

7.3 Sluttsignal (End Signal)

Lydsignalet høres ved følgende:

- programslutt
 - start og slutt på antikrøllfase
- Lydsignalet er som standard alltid på. Du kan bruke dette tilvalget til å aktivere eller deaktivere lyden.

7.4 Tørketid (Time Dry)

For: Bomull (Cottons)-, Sengetøy (Bedlinen) XL-, Syntetisk (Synthetics)- og MixDry-

programmer. Lar brukeren angi et spesielt tidspunkt for tørkeprogrammet, fra minimum 10 min. til maksimalt 2 timer (i trinn på 10 min.). Når dette alternativet er på det maksimale forsvinner lasteindikatoren.



Syklusen varer så lenge som angitt tørketid, uavhengig av størrelsen på en vask og dens tørrhet.

ANBEFALING FOR TIDSTØRKING

opptil 10 min kun kjølig luft (ingen varme).

10–40 min ekstra tørking for å forbedre tørrheten etter tidligere tørkesyklus.

> 40 min. full tørking av små vaskemengder på opptil 4 kg, godt sentrifugert (>1200 O/min).

7.5 Starttidsforvalg (Delay Start)



Lar deg utsette starten av et tørkeprogram fra et minimum på 30 min. til maksimum 20 timer.



8. INNSTILLINGER

8.1 Deaktivere vannbeholderindikatoren

Indikatoren for vannbeholderen er aktivert som standard. Den lyser på slutten av tørkesyklusen, eller i løpet av den hvis vannbeholderen er full. Hvis tømmeasettet er montert, tømmes vannbeholderen automatisk, og indikatoren kan deaktiveres.



For å deaktivere indikatoren:

1. Slå på produktet.
2. Velg ett av de mulige programmene.
3. Trykk og hold inne **Antikrøll (+ Anti Crease)** og **Sluttsignal (End Signal)**-knappene samtidig.

Vannbeholderindikatoren:  er av dersom symbolet  vises – vannbeholderindikatoren er permanent **deaktivert**



For å aktivere vannbeholderindikatoren igjen, følg prosedyren ovenfor på nytt.

Vannbeholderindikatoren:  er på og symbolet  vises – vannbeholderindikatoren er permanent **aktivert**

8.2 Driftstimeteller

Denne funksjonen gir deg muligheten til å vise den totale driftstiden til produktet i timer, som telles fra det øyeblikket det slås på for første gang. Den faktiske driftstiden for syklusene vises (inkluderer ikke pauser eller forsinket starttid).

Gjør følgende for å visualisere denne verdien:

1. Slå på produktet ved å trykke på **På/Av (On/Off)**-knappen.
2. Trykk og hold inne **Tørretid (Dryness Level)**- og **Sluttsignal (End Signal)**-knappene i noen sekunder.
3. Etter 3 sekunder vises det totale antallet timer som produktet har kjørt, i displayet: Hvis driftstiden f.eks. er **1276** timer, viser displayet teksten **Hr** i 2 sekunder og deretter **12** i 2 sekunder etterfulgt av **76**. Denne verdien vises med en sekvens på to sifre om gangen: De to første sifrene angir tusentall og hundretall, de to andre sifrene angir titall og enheter.

For å gå ut av denne modusen, trykk på en hvilken som helst knapp, drei på programvelgeren eller slå av produktet.

8.3 Fabrikkinstillinger

Denne funksjonen gjør det mulig å gjenopprette fabrikkinnstillingene. De lagrede alternativene og driftsmodusene vil bli tilbakestilt.

Følg trinnene nedenfor for å **aktivere** dette alternativet:

1. Slå på produktet ved å trykke på **På/Av (On/Off)**-knappen.
2. Vent i omtrent 8 sekunder.
3. Trykk og hold inne **Tørketid (Time Dry)** og **Starttidsforvalg (Delay Start)**-knappene i noen sekunder.
4. Produktet vil bekrefte driften ved å vise
- - -.



Hvis prosedyren ikke fungerer (dette kan være på grunn av tidsavbrudd eller feil tastekombinasjon), slå av produktet og gjenta sekvensen fra begynnelsen.

9. FØR FØRSTEGANGS BRUK



Bakre trommellåser fjernes automatisk når tørketrommelen aktiveres første gang. Mulig å høre litt støy.

For å låse opp de bakre trommellåsene:

1. Slå på apparatet.
2. Still inn et hvilket som helst program.
3. Trykk på Start/Pause-knappen.

Trommelen starter å rotere. Bakre trommellåser deaktiveres automatisk.

Før du bruker apparatet til å tørke plagg:

- Rengjør tørketrommelens trommel med en fuktig klut.
- Start et program på 1 time med fuktig tøy.



I starten av tørkesyklusen (første 3–5 min.) kan det hende at lydnivået øker en tanke. Dette skjer fordi kompressoren starter. Dette er normalt for kompressordrevne produkter som kjøleskap og fryser.

9.1 Uvanlig lukt

Produktet er tett pakket.

Etter du har pakket ut produktet, kan det hende du legger merke til en uvanlig lukt. Dette er vanlig helt nye produkter.

Produktet er bygget av flere forskjellige typer materialer som sammen kan skape en uvanlig lukt.

Etter et par tørkesykluser når man begynner å bruke produktet, forsvinner den uvanlige lukten gradvis.

9.2 Lyder



Ulike lyder kan høres ved ulike tidspunkt i løpet av tørkesyklusen. Det er helt vanlige driftslyder.

Kompressor som arbeider.

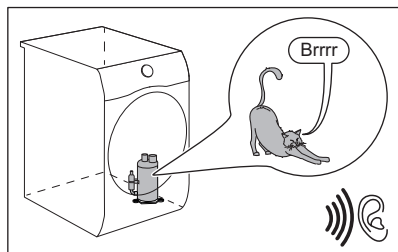

Roterende trommel.

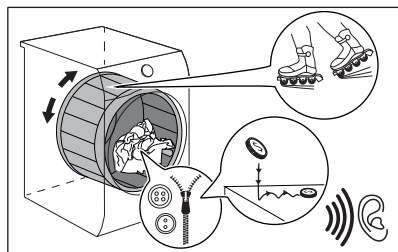

Vifter som arbeider.

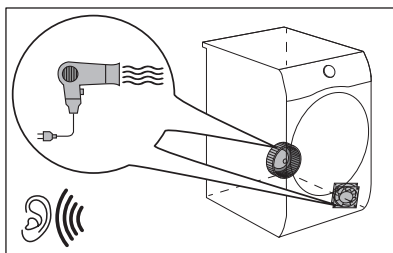

Pumpe som arbeider og overfører kondensvann til tanken.

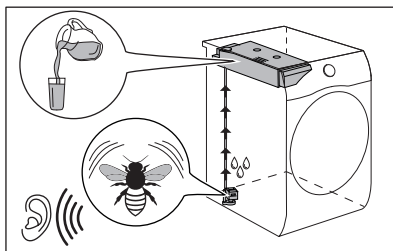

10. DAGLIG BRUK

10.1 Klargjøring av klesvasken



Innlasting av trommelen opp til den maksimale kapasiteten som er angitt for de respektive programmene, vil bidra til å spare energi.







Ofte blir klærne floket sammen etter vaskesyklusen. Å tørke sammenkrøllede klær er svært ueffektivt.

For å sikre ordentlig luftstrøm og jevn tørking anbefales det å riste klærne og legge dem inn ett og ett plagg inn i tørketrommelen om gangen.

For å sikre ordentlig tørking:

- Lukk glidelåsene.
- Lukk festene på dynetrekk.
- Ikke la bånd eller sløyfer være løse (f.eks. forklebånd). Knytt dem sammen før du starter et program.
- Fjern alle gjenstander fra lommer.

- Plagg med et lag på innsiden må vrenses. Bomullslaget må peke utover.
- Angi alltid programmet som passer for typen tøy.
- Ikke bland stoffer med mørke og lyse farger sammen.
- Bruk et passende program for bomull, jersey og trikot for å redusere krymping.
- Ikke overskrid maksimal tøymengde som er oppgitt i programkapittelet eller som vises i displayet.
- Kun tørk klesvask som er egnet for tørketrommel. Se stoffetiketten på gjenstandene.
- Ikke tørk store og små plagg sammen. Små plagg kan fanges inne i de store, og dermed forbli våte.
- Rist de større plaggene og stoffene før du legger dem i tørketrommelen. Det er for å unngå fuktige steder i stoffet etter tørkesyklusen.

Vaskelapp	Beskrivelse
	Klesvask egnet for tørketromling.
	Klesvask egnet for tørketromling ved høyere temperaturer.
	Klesvask egnet for tørketromling kun ved lave temperaturer.
	Klesvask ikke egnet for tørketromling.

10.2 Legge tøy i vaskemaskinen

FORSIKTIG!

Ikke la tøy komme i klem mellom døren på produktet og gummipakningen.

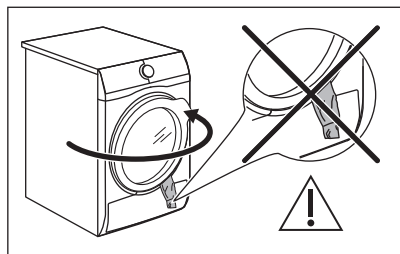

1. Åpne døren på produktet.
2. Legg inn tøy, plagg for plagg.
3. Lukk apparatets dør.

10.3 Slå på produktet

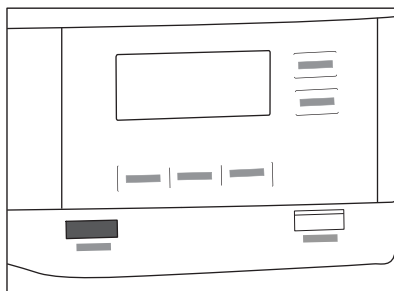

For å slå på produktet:

Trykk på På/Av (On/Off)-knappen. Noen indikatorer vil bli vist på displayet når produktet er på.

10.4 Laveffektmodus

For å redusere energiforbruket deaktiverer denne funksjonen produktet automatisk:

- Etter 5 minutter hvis du ikke starter programmet.
- Etter 5 minutter etter at programmet eller antikrøllprogrammet er ferdig.



Når produktet går inn i lavstrømsmodus slås displayet og ikonene av. Du kan aktivere det på nytt ved å trykke på På/Av (On/Off)-knappen.



Standard valgt program, etter reaktivering fra laveffektmodus, er Eco-programmet.

10.5 Velge et program

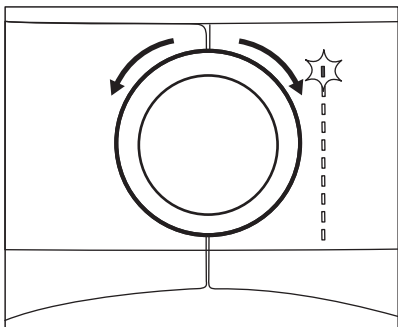

Bruk programbryteren til å velge ønsket program. Den omtrentlige programvarigheten vises på displayet.



Reell tørketid vil avhenge av type klesvask (mengde og sammensetning), romtemperatur og innledende fuktighet på klesvasken din etter sentrifugeringsfasen.

10.6 Valg

Sammen med programmet kan du gjøre ett eller flere spesialtilvalg.

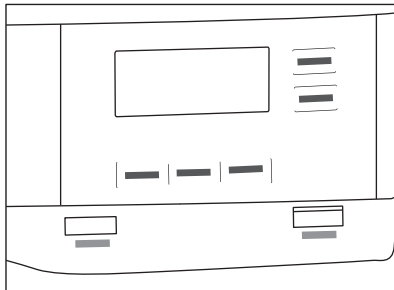

For å aktivere eller deaktivere en funksjon, trykk på den aktuelle knappen eller kombinasjonen av to knapper. Tilsvarende symbol på displayet eller LED-lampen over knappen lyser.

10.7 Tilvalget Barnelås

Barnesikringen kan brukes for å forhindre at barn leker med produktet. Barnelåsfunksjonen låser alle berøringsknappene og programvelgeren (denne funksjonen låser ikke **På/Av (On/Off)**-knappen).

Du kan aktivere tilvalget barnelås:

- produktet kan ikke starte før du trykker på **Start/Pause**-knappen
- programmene og valg er ikke tilgjengelig etter at du trykker **Start/Pause**-knappen.

Aktivering av barnesikring:



1. Slå tørketrommelen på.
2. Velg ett av de mulige programmene.
3. Trykk og hold inne **Antikrøll (+ Anti Crease)**-knappen i ca. 3 sekunder.

Symbolet  dukker opp på displayet.

4. For å deaktivere barnesikring må du trykke på knappen ovenfor igjen til symbolet forsvinner.

10.8 Starte et program

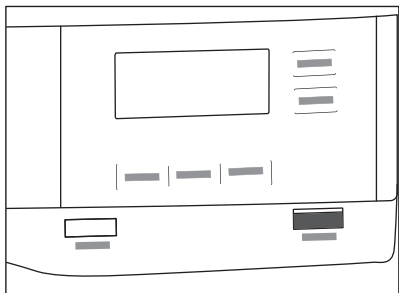

For å starte programmet:

Trykk på **Start/Pause**-knappen. Produktet starter, og LED-lampen over knappen slutter å blinke og forblir på.

10.9 Starte et program med Starttidsforvalg (Delay Start)

1. Velg tørkeprogram og tilvalg.
2. Trykk på Starttidsforvalg (Delay Start)-knappen gjentatte ganger.

Tidspunktet for forsinkelsen vises i displayet (f.eks. 12h hvis programmet skal starte etter 12 timer.)

3. Trykk på Start/Pause-knappen for å aktivere Starttidsforvalg (Delay Start)-tilvalget.

Tiden til start reduseres på displayet.

10.10 Programendring

For å endre et program:

1. Trykk på På/Av (On/Off)-knappen for å slå av produktet.
2. Trykk på På/Av (On/Off)-knappen igjen for å slå på produktet.
3. Angi et nytt program.

10.11 Programslutt



Rengjør filteret og tøm kondensvannbeholderen etter hver tørkesyklus. (Se kapittelet STELL OG RENGJØRING.)

Når tørkesyklusen er fullført, vil -symbolet dukke opp i displayet. Hvis Sluttsignal (End Signal)-tilvalget er aktivert, høres et pulserende lydsignal i ett minutt.



Hvis du ikke skrur av produktet, starter antirøllfasen (ikke aktivt på alle programmer). Blinkende -symbol signaliserer utføring av antirøllfasen. Klesvask kan fjernes i denne fasen.

Slik tar du ut tøyet:

1. Trykk på På/Av (On/Off)-knappen i to sekunder for å slå av produktet.
2. Åpne døren til produktet.
3. Ta ut tøyet.
4. Lukk produktets dør.

Mulige årsaker til utilfredsstillende tørkeresultater:

- Utilstrekkelig standard innstillinger for tørrhetsgrad. Se kapittelet *Justering av den endelige målfuktigheten*
- Romtemperaturen er for lav eller for høy. Optimal romtemperatur er mellom 18°–25°C.



La døren stå litt åpen etter hver syklus for å unngå fuktighet.

11. RÅD OG TIPS

11.1 Miljøtips



Innlasting av trommelen opp til den maksimale kapasiteten som er angitt for de respektive programmene, vil bidra til å spare energi.

- Sentrifuger tøyet godt før det tørkes.
- Bruk klesvaskmengdene som er spesifisert i programoversikten.
- Rengjør filteret etter hver tørkesyklus.
- Ikke bruk tøy mykner til å vaske og deretter tørke. I tørketrommelen blir klesvasken myk automatisk.



- Vannet fra vannbeholderen kan brukes til å stryke klærne. Du må først filtrere vannet for å eliminere gjenværende tekstilfibrer (enkelt kaffefilter er passende).
- Hold alltid luftstrømspaltene nederst på produktet frie.
- Sørg for at det er god luftstrøm der produktet skal være installert.

12. STELL OG RENGJØRING

12.1 Plan for regelmessig rengjøring

Regelmessig rengjøring hjelper deg med å utvide levetiden på produktet ditt.

Veiledende regelmessig rengjøringsplan:

Rengjør filteret	Når  -indikatoren blinker
Tøm vannbeholderen	Når  -indikatoren blinker
Rengjør kondensatoren	Når  -indikatoren blinker
Rengjøring av fuktighetssensoren	Minst 3 eller 4 ganger i året
Slik rengjør du trommelen	Annenhver måned
Rengjøring av betjeningspanelet og huset	Annenhver måned
Rengjøring av luftstrømsplatene	Annenhver måned

Hvis produktet ikke brukes på lang tid, må du koble fra produktet.

Følgende avsnitt forklarer hvordan du skal rengjøre hver del.

12.2 Fjerning av fremmedlegemer



Sørg for at lommene er tomme og at alle løse elementer er bundet før du kjører tørkesyklusen. Se avsnittet "Klargjør tøyet".

Fjern eventuelle fremmedlegemer du finner i trommelen etter tørkesyklusen (f.eks. metallklips, knapper, mynter osv.).

12.3 Rengjøring av filteret

På slutten av hver syklus vises  *Filtre* (*Filter*)-symbolet for å fortelle deg at filteret må rengjøres.



Filteret samler opp loen i løpet av tørkesyklusen.



For best mulig tørkeytelse anbefales det å rengjøre filteret jevnlig. Tette filtre forlenger syklustiden og øker strømforbruket. Rengjør filteret for hånd. Bruk en støvsuger om nødvendig.



FORSIKTIG!

Ved rengjøring av filtrene skal lo kastes i søppelbøtten og ikke vaskes gjennom avløpet, for å unngå spredning av mikroplast i det brukte vannsystemet.

1. Åpne døren. Trekk ut filteret.

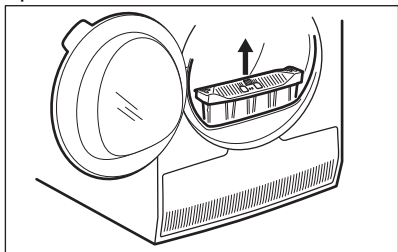

2. Trykk på kroken for å åpne filteret.

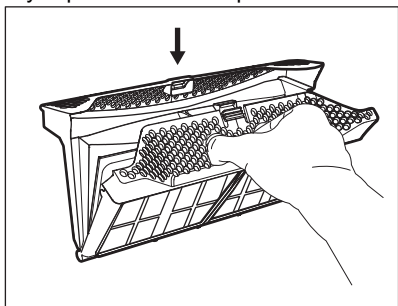

3. Samle lo for hånd fra begge de interne delene av filteret.

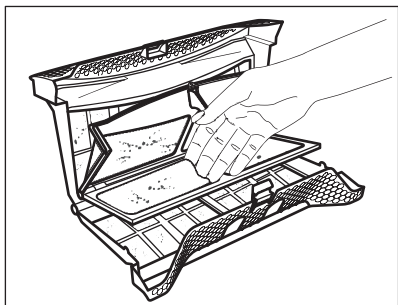

Kast loen i søppelbøtten.

4. Om nødvendig, rengjør filteret med en støvsuger. Lukk filteret.
5. Om nødvendig, fjern lo fra filterholderen og pakningen. Du kan bruke en

støvsuger. Sett filteret i filterholderen.

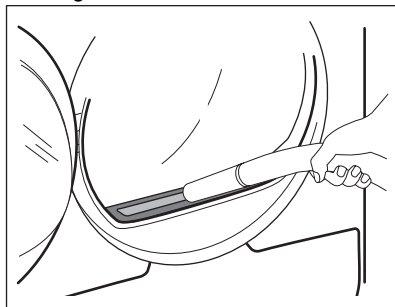

12.4 Slik tømmer du vannbeholderen:

Tøm kondensvannbeholderen etter hver tørkesyklus.

Hvis kondensvannbeholderen er full, avsluttes programmet automatisk.  Tøm kondensvanntank (Water container)-symbolet vises i displayet, og vannbeholderen må tømmes.

Slik tømmer du vannbeholderen:

1. Trekk ut vannbeholderen mens du holder den horisontalt.

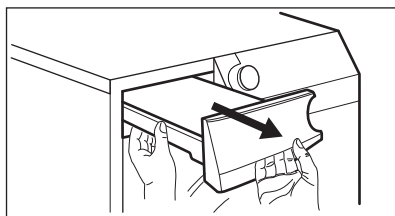

2. Tøm vannet i en beholder eller i vasken.

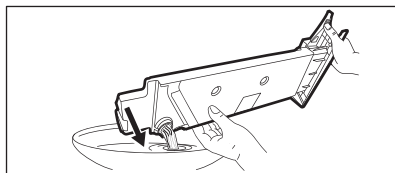

3. Sett vannbeholderen tilbake på plass.
4. Trykk Start/Pause -knappen for å fortsette programmet.

12.5 Rengjøre kondensatoren

Hvis symbolet \Rightarrow *Varmevexler (Heat exchanger)* blinker på displayet, må kondensatoren og beholderen inspiseres. Rengjør den dersom den er skitten. Kontroller minst én gang i halvåret.

⚠ ADVARSEL!

Ikke berør metaloverflaten med bare hender. Skaderisiko. Bruk vernehansker. Rengjør skånsomt for å unngå å skade metalloverflaten.

⚠ FORSIKTIG!

Ikke bruk hardt feste på støvsugeren for å fjerne lo fra kondensatoren. Dette kan skade kondensatorens ribber, noe som fører til lavere ytelse av produktet og lengre tørketid.

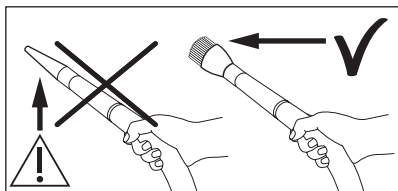

For å inspisere:

1. Åpne døren. Trekk opp filteret.

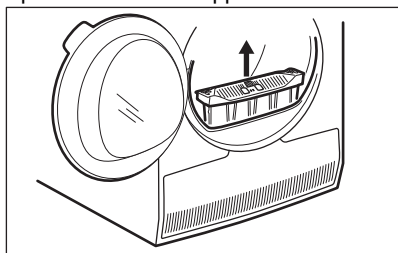

2. Åpne kondensatordekslet.

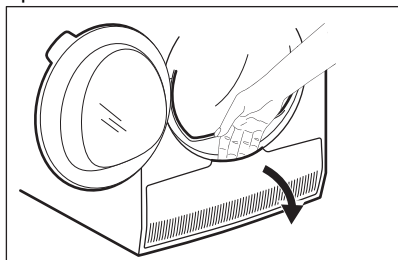

3. Vri om bryteren for å låse opp kondensatordekslet.

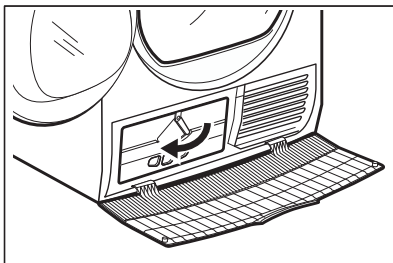

4. Senk kondensatorlokket.

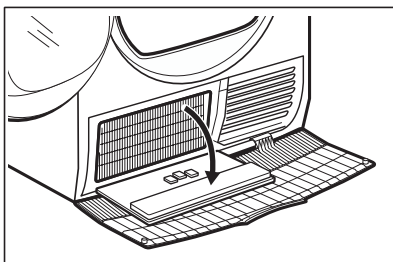

5. Om nødvendig, fjern lo fra kondensatoren og den tilhørende beholderen. Du kan bruke en støvsuger med børstetilbehør.

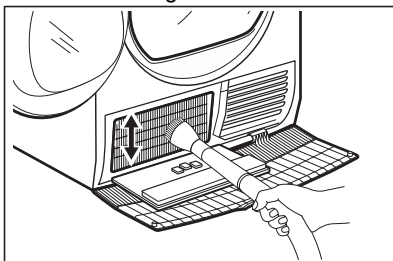

6. Lukk kondensatorlokket.
7. Drei bryteren til den klikker på plass.
8. Sett filteret tilbake på plass.

12.6 Rengjøring av fuktighetssensoren

⚠ FORSIKTIG!

Risiko for skade på fuktighetssensoren. Ikke bruk slipende rengjøringsmidler eller stålull ved rengjøring av sensoren.

For å sikre best mulig tørkeresultater er produktet utstyrt med en fuktighetssensoren i

metall. Den er plassert på innsiden nedenfor døren.

Over tid kan overflaten av sensoren bli skitten, noe som reduserer tørkeytelsen.

Vi anbefaler å rengjøre sensoren minst 3 eller 4 ganger i året hvis du legger merke til at tørkeytelsen reduseres.

Til rengjøring kan du bruke den hardere siden på en oppvasksvamp og litt eddik eller oppvaskmiddel.

For å rengjøre sensoren:

1. Åpne døren.
2. Rengjør overflatene til fuktighetssensoren ved å tørke av metalloverflaten flere ganger.

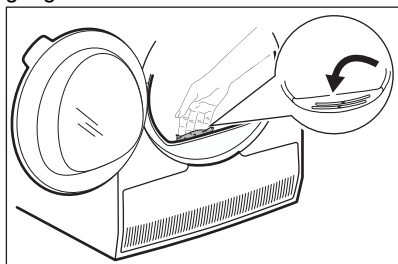

12.7 Rengjør trommelen

⚠ ADVARSEL!

Koble produktet fra strømmen for du rengjør det.

Bruk et normalt og nøytralt vaskemiddel for å rengjøre trommelens innside. Tørk av de rene overflatene med en myk klut.

⚠ FORSIKTIG!

Ikke bruk slipende rengjøringsmidler eller stålull ved rengjøring av trommelen.

12.8 Rengjør betjeningspanelet og kabinettet

Bruk et nøytralt rengjøringsmiddel for å rengjøre betjeningspanelet og kabinettet.

Bruk en fuktig klut for å rengjøre. Tørk av de rene overflatene med en myk klut.

⚠ FORSIKTIG!

Ikke bruk møbelrens eller rengjøringsmiddel som kan føre til at produktet rustet.

12.9 Rengjør luftstrømplatene

Bruk en støvsuger til å fjerne lo fra luftstrømplatene.

13. FEILSØKING

⚠ ADVARSEL!

Se kapittelet som omhandler Sikkerhet

13.1 Feilkoder

Maskinen starter ikke eller stopper under bruk.

Første forsøk på å finne en løsning på problemet (se tabellene). Ta kontakt med servicesenteret hvis feilen fortsetter.

⚠ ADVARSEL!

Deaktiver maskinen før du utfører kontroller.

Ved alvorlige feil avgir maskinen lydsignaler, skjermen viser en alarmkode og Start/Pause-knappen blinker kontinuerlig:

Feilkoder	Mulig årsak	Løsning
E50	Apparatets motor er overlastet. For mye klær eller blokkert i trommelen.	Programmet ble ikke fullført. Fjern klærne fra trommelen, still inn programmet og start syklusen på nytt.
E90 eller E91	Intern feil. Ingen kommunikasjon mellom de elektroniske elementene i maskinen.	Programmet avslutter ikke som det skal eller stopper for tidlig. Slå maskinen av og på. Ta kontakt med servicesenteret hvis feilkoden oppstår igjen.
EH0	Strømforsyningen er ustabil.	Når produktet viser EH0 , venter du til strømforsyningen er stabil og trykker deretter på start. Hvis produktet midlertidig stanser syklusen uten noen meldinger, trykker du på syklusstart. Hvis advarselen inntreffer igjen, kontroller strømledningen / tilstanden til vegguttaket eller strømforsyningen.

Hvis skjermen viser andre alarmkoder, deaktiverer og aktiverer du produktet. Ta kontakt med servicesenteret hvis problemet vedvarer.

Ved forskjellige problemer med tørketrommelen, sjekker du tabellen nedenfor for mulige løsninger.

13.2 Feilsøking

Problem	Mulig årsak	Løsning
Tørketrommelen fungerer ikke.	Tørketrommelen er ikke koblet til strømnettet.	Kople det til stikkkontakten. Sjekk sikringen i sikringsskapet (hjemlig montering).
	Døren er åpen.	Steng døren.
	På/Av (On/Off)-knappen ble ikke trykket på.	Trykk på På/Av (On/Off)-knappen.
	Start/Pause-knappen ble ikke rørt.	Trykk på Start/Pause-knappen.
	Produktet er i standbymodus.	Trykk på På/Av (On/Off)-knappen.
Utilfredsstillende tørkeresultat.	Feil programvalg.	Velg et passende program. 1)
	Filteret er tilstoppet.	Rengjør filteret. 2)
	Tørrhet (Dryness Level)-tilvalget ble satt til  <i>Stryketørt (Iron Dry)</i> . 3)	Endre Tørrhet (Dryness Level)-tilvalget til et høyere nivå.
	Tøymengden var for stor.	Ikke overskrid den maksimale tøymengden.
	Luftstrømplatene er tette.	Rengjør luftstrømgrillen på bunnen av produktet.
	Det er skitt på fuktighetssensoren på trommelen.	Rengjør trommelens fremre overflate.
	Tørrhetsnivå var ikke satt til ønsket nivå.	Juster tørrhetsnivået. 4)
	Kondensatoren er tilstoppet.	Rengjør kondensatoren. 2)

Problem	Mulig årsak	Løsning
Døren lar seg ikke lukke	Filteret er ikke låst inn i posisjon.	Sett filteret i riktig posisjon.
	Klesvasken er i klem mellom døren og pakningen.	Fjern de aktuelle plaggene og lukk døren.
Det er ikke mulig å endre programmet eller tilvalget.	Etter at en syklus har startet, er det ikke mulig å endre programmet eller tilvalget.	Slå tørketrommelen av og på. Endre programmet eller alternativet ved behov.
Det er ikke mulig å velge et tilvalg. Et lydsignal er aktivert.	Det alternativet du forsøkte å velge er ikke tilgjengelig for det valgte programmet.	Slå tørketrommelen av og på. Endre programmet eller alternativet ved behov.
Uventet varighet vises i displayet.	Tørketiden blir beregnet med hensyn til tøymengde og grad av fuktighet.	Dette skjer automatisk – produktet fungerer som det skal.
Et program er inaktivt.	Vannbeholderen er full.	Tøm vannbeholderen, trykk på Start/Pause-knappen. 2)
	Tøymengden er liten.	Velg et tidsprogram. Tidsverdien må være relatert til lasten. For å tørke ett plagg eller lite tøy anbefaler vi korte tørketider.
Tørkesyklusen er for kort.	Tøyet er for tørt.	Velg et passende tidsprogram eller et høyere tørrhetsnivå (f.eks. ☀️ <i>ekstra tørt (extra dry)</i>)
	Filteret er tilstoppet.	Rengjør filteret.
Tørkesyklusen er for lang 5)	Tøymengden er for stor.	Ikke overskrid den maksimale tøymengden.
	Klesvasken ble ikke sentrifugert tilstrekkelig.	Sentrifuger klesvasken godt i vaskemaskinen.
	For lav eller høy romtemperatur - dette er ikke en feil på produktet.	Sørg for at romtemperaturen er høyere enn +5 °C og lavere enn +35 °C. Optimal romtemperatur for å oppnå best tørkeresultater er mellom 18 °C og 25 °C.

1) Følg programbeskrivelsen – se PROGRAM-kapittelet.

2) Les kapittelet *PLEIE OG RENGJØRING*.

3) Kun tørketromler med Tørrhet (Dryness Level)-tilvalget.

4) Se kapittelet *RÅD OG TIPS*.

5) Nb: Etter maksimalt 6 timer, avsluttes tørkesyklusen automatisk.

13.3 Mulige årsaker til utilfredsstillende tørkeresultater:

- Filteret er tilstoppet. Et tett filter gir ineffektive tørkeresultater.
- Luftstrømlatene er tette.
- Fuktighetssensoren er skitten.
- Trommelen er skitten.

- Utilstrekkelig standard innstillinger for tørrhetsgrad. Se kapittelet *Justering av den endelige målfuktigheten*
- Romtemperaturen er for lav eller for høy. Optimal romtemperatur er mellom 18°–25°C.

14. FORBRUKSVERDIER

14.1 Introduksjon



Brukerhåndboken rapporterer EUs energietikett og økodesign: Reg. (EU) 2023/2534 som er relatert til energietikett Effektivitetsklasser fra **A** til **G**.



QR-koden på energietiketten som fulgte med produktet gir en lenke til informasjonen som er relatert til ytelsen av dette produkt i EU EPREL-databasen. Oppbevar energietiketten kun for henvisning med denne brukerhåndboken samt alle andre dokumenter som fulgte med dette produktet.

Det er også mulig å finne den samme informasjonen i EPREL med koblingen <https://eprel.ec.europa.eu> og modellnavnet, samt produktnummeret som du finner på typeskiltet til produktet. Se etter i kapittelet "Produktbeskrivelse" for plasseringen av typeskiltet.

14.2 Bildetekst

kg	Tøymengde.	O/min	Sentrifugeres ved
kWh	Energiforbruk.		
tt:mm	Programvarigheten.		
%	Innledende fuktighet ved slutten av sentrifugeringsfasen og mål for slutfuktighet ved slutten av tørkeprogrammet. Desto raskere sentrifugering, desto mer støy under sentrifugeringen, men samtidig desto lavere innledende fuktighet og energiforbruk ved tørking av vasken.		

14.3 I henhold til kommisjonsforordning reg. (EU) 2023/2533 og Reg. (EU) 2023/2534.



Følgende verdier er oppnådd under laboratorieforhold i henhold til relevante standarder. Ulike parametere kan endre dataene, for eksempel: mengde tøy, type tøy og omgivelsesforhold. Det første fuktighetsinnholdet i klesvasken, vanntypen, forsyningsspenningen og etter at du har endret standardinnstillingen for et program, kan også påvirke energiforbruket, varigheten på tørkeprogrammet og endelig fuktighet.

Program	Tøymengde (kg)	Sentrifugeres ved (O/min)	Innledende fuktighet (%)	Tørketid (t:min)	Strømforbruk (kWh)	Mål for endelig fuktighet (%)
Eco 1)	8,0	1000	60	2.49	1,81	0,0

Program	Tøymengde (kg)	Sentrifugeres ved (O/min)	Innløpende fuktighet (%)	Tørketid (t:min)	Strømforbruk (kWh)	Mål for endelig fuktighet (%)
Eco 1)	4,0	1000	60	1:40	1,00	0,0

1) Dette er referanseprogrammet brukt til å vurdere samsvar med EUs ecodesign- og energietikettforskrift, Reg. (EU) 2023/2533 og Reg. (EU) 2023/2534. Dette programmet er i stand til å tørke bomullsvask fra et innledende fuktighetsinnhold på 60 % ned til et endelig fuktighetsinnhold på 0 %.

Strømforbruk i ulike moduser

Strømforbruk i av-modus (W)	Strømforbruk i ventemodus (W)	Utsatt start (W)
0,13	0,13	4,00

Tid til Av/Standby-modus er maksimalt 15 minutter.

14.4 Vanlige programmer





Disse verdiene er kun veiledende.

Program	Tøymengde (kg)	Sentrifugeres ved (o/min)	Innløpende fuktighet (%)	Tørketid (t:min)	Strømforbruk (kWh)	Mål for endelig fuktighet (%)
Bomull (Cottons) ekstra tørt (extra dry)	8,0	1000	60	3:39	2,35	-3,0
Bomull (Cottons) ekstra tørt (extra dry)	4,0	1000	60	2:46	1,71	-3,0
Bomull (Cottons) Stryketørt (Iron Dry)	8,0	1000	60	2:06	1,37	12,0
Bomull (Cottons) Stryketørt (Iron Dry)	4,0	1000	60	1:37	0,95	12,0
Syntetisk (Synthetics) ekstra tørt (extra dry)	4,0	1200	40	1:22	0,83	0,0
Syntetisk (Synthetics) skaptørt (cup-boardDry)	4,0	1200	40	1:06	0,65	1,0

Program	Tøymengde (kg)	Sentrifugeres ved (o/min)	Innløpende fuktighet (%)	Tørketid (t:min)	Strømforbruk (kWh)	Mål for endelig fuktighet (%)
Syntetisk (Synthetics) Stryketørt (Iron Dry)	4,0	1200	40	0,45	0,43	12,0
Finvask (Delicates)	2,0	1100	55	1:30	0,84	0,5

15. BESKYTTELSE AV MILJØET

Resirkuler materialer merket med symbolet . Legg emballasjen i relevante beholdere for å resirkulere det. Bidra til å beskytte miljøet og menneskers helse ved å resirkulere avfall fra elektriske og elektroniske

produkter. Ikke avhend produkter merket med symbolet  med husholdningsavfallet. Returner produktet til ditt lokale resirkuleringsanlegg eller kontakt kommunen.

Välkommen till AEG! Tack för att du har valt en av våra produkter.



I vår strävan efter hållbarhet minskar vi på mängden papper och tillhandahåller fullständiga användarmanualer via Internet. Sök upp den fullständiga användarmanualen på aeg.com/manuals



Få tips om användning, broschyrer, felsökning, service- och reparationsinformation på aeg.com/support



Köp tillbehör, förbrukningsvaror och originalreservdelar till din produkt på aeg.com/shop

Med reservation för ändringar.

INNEHÅLL

1. SÄKERHETSINFORMATION	138
2. SÄKERHETSINSTRUKTIONER.....	141
3. PRODUKTBESKRIVNING.....	144
4. TEKNISKA DATA.....	145
5. KONTROLLPANEL.....	146
6. PROGRAM.....	147
7. TILLVAL.....	149
8. INSTÄLLNINGAR.....	150
9. FÖRE FÖRSTA ANVÄNDNING.....	151
10. DAGLIG ANVÄNDNING.....	152
11. RÅD OCH TIPS.....	156
12. UNDERHÅLL OCH RENGÖRING.....	156
13. FELSÖKNING.....	160
14. FÖRBRUKNINGSVÄRDEN.....	162
15. MILJÖSKYDD.....	164

1. ⚠ SÄKERHETSINFORMATION



Läs bifogade instruktioner noga före installationen och användningen av den här produkten.

Tillverkaren är inte ansvarig för eventuella personskador eller andra skador som uppkommit till följd av felaktig installation eller användning. Förvara alltid instruktionerna på en säker och tillgänglig plats för framtida referens och ladda ner den fullständiga versionen som finns tillgänglig online.



Varning: Brandrisk/brandfarligt material.

Produkten innehåller brandfarlig gas, propan (R290), en gas med hög miljökompatibilitet. Håll eld och antändningskällor

borta från produkten. Var försiktig så att du inte skadar kylkretsen som innehåller propan.

1.1 Säkerhet för barn och personer med funktionsnedsättning

 **WARNING!**

Risk för kvävning, skada eller permanent invaliditet föreligger.

- Denna produkt kan användas av barn från 8 års ålder och uppåt, och av personer med nedsatt fysisk, sensorisk eller mental förmåga, samt personer med bristande erfarenhet och kunskap om de övervakas eller instrueras om hur produkten används på ett säkert sätt och förstår de risker som är förknippade med användningen. Barn under 8 år eller personer med mycket omfattande och komplexa funktionsnedsättningar ska inte vistas i närheten av produkten utan ständig uppsikt.
- Låt inte barn leka med produkten.
- Håll allt förpackningsmaterial utom räckhåll för barn och kassera det på lämpligt sätt.
- Förvara rengöringsmedel utom räckhåll för barn.
- Håll barn och husdjur borta från produkten när luckan är öppen.
- Om maskinen har ett barnlås ska den aktiveras.
- Barn får inte utföra rengöring och underhåll av produkten utan uppsikt.

1.2 Allmän säkerhet

- Den här produkten är endast avsedd för torkning av tvätt som kan maskintorkas.
- Använd inte torkfunktionen om tvätten har smutsats ned med industrikemikalier.
- Denna produkt är avsedd för enskilt hushållsbruk inomhus.

- Produkten kan användas i kontor, hotellrum, gästrum och liknande boenden där sådan användning inte innebär att genomsnittlig hushållsförbrukning överskrids.
- Andra inte produktens specifikationer.
- Använd staplingsatsen om torktumblaren placeras ovanpå en tvättmaskin. Staplingsatsen finns att köpa hos en auktoriserad återförsäljare och kan bara användas med produkten såsom angivits i medföljande anvisningar. Läs den noggrant före installation (se satsens användarhandbok).
- Produkten kan installeras fristående eller under en köksbänk med rätt utrymme (se installationsbladet).
- Produkten får inte placeras bakom en låsbar dörr, en skjutdörr eller en dörr med gångjärnen på motsatt sida så att produkten inte kan öppnas helt.
- Se till att det finns luftcirkulation mellan produkten och golvet. Ventilationsöppningarna i botten får ej täppas igen av en matta eller annat som ligger på golvet.
- **WARNING!** Produkten får inte strömförsörjas via en extern kopplingsanordning, såsom en timer, eller anslutas till en krets som regelbundet slås på och av med ett verktyg.
- Anslut stickkontakten till eluttaget endast i slutet av installationen. Kontrollera att stickkontakten är åtkomlig efter installationen.
- **WARNING!** Installera inte produkten i en miljö där det inte finns någon luftväxling.
Produkten innehåller brandfarlig gas, propan (R290), en gas med hög miljökompatibilitet. Håll eld och antändningskällor borta från produkten. Var försiktig så att du inte skadar kylkretsen som innehåller propan.
- **WARNING!** Se till att ventilationsöppningarna inte blockeras i produktens nisch eller i inbyggnadsutrymmet.
- **WARNING!** Var noga med att inte skada kylkretsen.
- **WARNING!** Vidrör inte kondensorns metallfenor med händerna. Risk för personskador. Använd skyddshandskar.

- Om nätsladden är skadad måste den bytas av tillverkaren, tillverkarens auktoriserade servicecenter eller personer med motsvarande utbildning, för att undvika fara.
- Överskrid inte högsta tillåtna tvättmängd på 8,0 kg.
- Skrapa bort ludd eller annat från förpackningen som har samlats runtom produkten.
- Använd inte produkten utan filtret. Rengör luddfiltret före eller efter varje användningstillfälle.
- Torka inte otvättade plagg i torktumlaren.
- Plagg med fläckar av matolja, aceton, alkohol, bensin, fotogen, fläckborttagningsmedel, terpentin, vax och vaxborttagningsmedel skall tvättas i varmt vatten med extra mycket tvättmedel innan de torkas i torktumlaren.
- Torka inte tvätt som innehåller skumgummi (latex), duschmössor, vattentäta textilier, plagg med gummiinlägg och kläder eller kuddar med skumgummifyllning i torktumlaren.
- Kontrollera att tvätt inte har fastnat mellan luckan och gummilisten.
- Sköljmedel och liknande produkter skall användas enligt tillverkarens anvisningar.
- Ta bort alla föremål från produkten som kan fatta eld, såsom tändare eller tändstickor.
- **WARNING!** Stäng inte av torktumlaren innan torkprogrammet har avslutats utan att snabbt ta ut plaggen och sprida ut dem så att värmen sprids.
- Stäng av produkten och koppla bort den från eluttaget före underhåll.

2. SÄKERHETSINSTRUKTIONER

2.1 Installation



Varning: Brandrisk/brandfarligt material.

- Avlägsna allt förpackningsmaterial.
- Installera eller använd inte en skadad produkt.
- Följ installationsinstruktionerna som följer med produkten.
- Installera inte produkten i en miljö där det inte finns någon luftväxling. Produkten innehåller brandfarlig gas, propan (R290), en gas med hög miljökompatibilitet. Håll eld och antändningskällor borta från produkten.

Var försiktig så att du inte skadar kylkretsen som innehåller propan.

- Var alltid försiktig när produkten rör sig eftersom den är tung. Använd alltid skyddshandskar och täkta skor.
- Installera inte och använd inte produkten på en plats där temperaturen understiger 5 °C eller överstiger 35 °C.
- Golvytan, på vilken produkten ska installeras, måste vara plan, stabil, värmebeständig och ren.
- Håll alltid produkten vertikalt när den förflyttas.
- Använd ett vattenpass för att kontrollera att produkten står helt vågrätt när den står på platsen där den skall användas. Om den inte gör det kan du justera fötterna tills den gör det.

2.2 Elanslutning

WARNING!

Risk för brand och elektriska stötar.

- Anslut stickkontakten till eluttaget först vid slutet av installationen. Kontrollera att stickkontakten är åtkomlig efter installationen.
- **WARNING!** Denna produkt är avsedd för att installeras/anslutas till en jordad anslutning i byggnaden.
- Se till att de parametrarna på märkskylten överensstämmer med elnätets elektricitet.
- Använd alltid ett korrekt installerat, stötsäkert och jordat eluttag.
- Använd inte grenuttag eller förlängningssladdar.
- Dra inte i anslutningssladden för att koppla bort produkten från eluttaget. Ta alltid tag i stickkontakten.
- Ta inte i anslutningssladden eller stickkontakten med våta händer.

2.3 Använd

WARNING!

Det finns risk för personskador, elstöt, brand eller skador på produkten.

- Denna produkt är endast avsedd för hushållsbruk.
- Torka inte skadade plagg som innehåller vaddering eller stoppning.

- Om tvätten har tvättats med ett fläckbortagningsmedel ska en extra sköljning göras före torkprogrammet.
- Torka endast textilier som är lämpliga att torka i maskinen. Följ tvättanvisningarna på alla klädvårdsetiketter.
- Drick inte och laga inte mat med det kondenserade/destillerade vattnet. Det kan orsaka hälsoproblem för människor och husdjur.
- Sitt eller stå inte på luckan när den är öppen.
- Torka inte genomblöta plagg i produkten.

2.4 Underhåll och rengöring

WARNING!

Risk för personskador eller skador på produkten.

- Använd inte vattenspray och ånga för att rengöra produkten.
- Rengör produkten med en våt mjuk trasa. Använd bara neutrala rengöringsmedel. Använd inte slipande produkter, repande rengöringstussar, lösningsmedel eller metallföremål.
- För att förhindra skador på kylsystemet, var försiktig när du rengör produkten.
- Vid rengöring av filter, släng luddet i soporna för att förhindra att mikroplaster kommer in i vattensystemet.

2.5 Kompressor

WARNING!

Risk för skador på produkten.

- Kompressorn och dess system i torktummlaren är fyllda med ett specialmedel som är fritt från fluorklorkolväte. Detta system måste hålla tätt. En skada på systemet kan orsaka läckage.

2.6 Service

- Kontakta ett auktoriserat servicecenter för reparation av produkten. Använd endast originalreservdelar.
- Observera att reparationer som utförs själv eller på ett icke fackmannamässigt

sätt kan få säkerhetsmässiga konsekvenser och kan upphäva garantin.

- Följande reservdelar är tillgängliga i minst 10 år efter att modellen har slutat tillverkas: packningar och tätningar, brytare och vred, kondenspump, lucklås, motorer och motorborstar, kopplingar mellan motor och trumma, fläkt och fläkthjul, trummor och lager, vattenledningar och tillhörande utrustning, inklusive slangar, ventiler och filter, kablar och kontakter, tryckta kretskort, elektroniska displayer, termostater och temperatursensorer, mjukvaruuppdateringar (inklusive återställning av mjukvara), fjädrar, värmare och värmeelement, elsäkringar (separata eller hopbuntade), motorkondensator, spännrulle, stödvals, luckor, lucktätningar, luckhandtag, lucklåsordningar och gångjärn, luddfilter, luftfilter, kringutrustning i plast och kondensbehållare. Det kan hända att de finns tillgängliga under längre tid i ditt land. För ytterligare information, besök vår webbplats.
- Observera att vissa av dessa reservdelar endast är tillgängliga för professionella reparatörer och att inte alla reservdelar är relevanta för alla modeller.
- När det gäller lampan/lamporna i denna produkt och reservlampor som säljs separat: Dessa lampor är avsedda att tåla

extrema fysiska förhållanden i hushållsapparater, såsom temperatur, vibration, fuktighet eller är avsedda att signalera information om produktens driftsstatus. De är inte avsedda att användas i andra produkter eller som rumsbelysning i hemmet.

2.7 Kassering

WARNING!

Risk för personskador eller kvävning föreligger.



Varning: Brandrisk/risk för materiell skada och skada på produkten.

- Koppla loss produkten från eluttaget och vattentillförseln.
- Klipp av elkabeln nära produkten och kassera den.
- Produkten innehåller brandfarlig gas (R290). Kontakta kommunen för information om hur produkten kasseras korrekt.
- Ta bort luckspärren för att förhindra att barn eller husdjur blir instängda i trumman.
- Kassera produkten i enlighet med lokala föreskrifter för avyttring från WEEE (Waste Electrical and Electronic Equipment).

3. PRODUKTBESKRIVNING

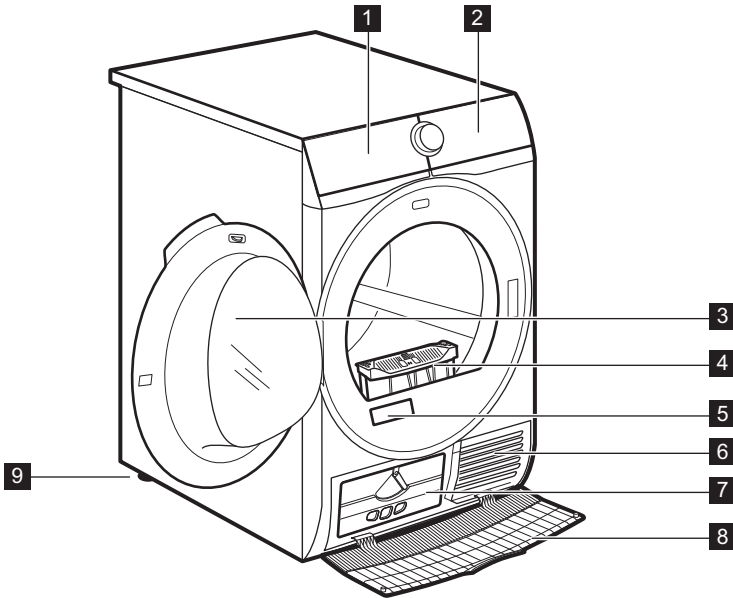

- 1 Vattenbehållare
- 2 Kontrollpanel
- 3 Produktens lucka
- 4 Filter
- 5 Märkskylt och QR-kod
- 6 Luffflödeshål
- 7 Kondensorlock

- 8 Kondensorkåpa
- 9 Justerbara fötter



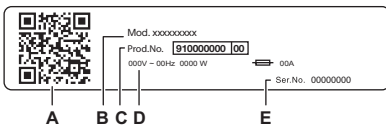

För att underlätta iläggning av tvätt och anpassning av installationen kan luckan vändas (se separat folder).



Produktdekalens uppgifter:

- A. QR-kod
- B. modellnamn
- C. produktnummer
- D. elektriska märkdata
- E. serienummer

Skanna QR-koden på produkten för att registrera den och få ut det mesta av produkten.

-  Få tillgång till produktinformation, dokumentation och artiklar om hur du använder de bästa funktionerna (användarhandbok finns också på aeg.com/manuals)
-  Få information om användning, felsökning, service och reparation (finns även på aeg.com/support)
-  Köp tillbehör, förbrukningsartiklar och originalreservdelar till din produkt (finns även på aeg.com/shop)

3.1 Elanslutning

Anslut stickkontakten till eluttaget i slutet av installationen.

Typskylten och kapitlet "Tekniska data" anger nödvändiga elektriska klassificeringar. Se till att de är kompatibla med nätspänningen.

Kontrollera att elnätet i ditt hem klarar den maximala belastning som krävs, även om andra produkter som är anslutna till samma nätkrets är igång.

Anslut produkten till ett jordat uttag.

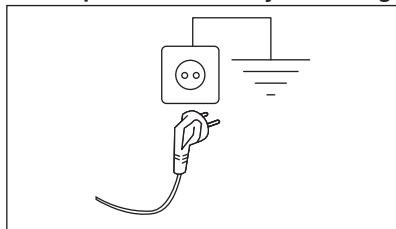

Nätkabeln måste vara lätt att komma åt när produkten har installerats.

För allt elektriskt arbete som krävs för att installera den här maskinen, kontakta vårt auktoriserade servicecenter.

Tillverkaren ansvarar inte för person- eller egendomsskador orsakade av att säkerhetsföreskrifterna inte har följts.

4. TEKNISKA DATA

Höjd x Bredd x Djup	85,0 x 59,6 x 66,3 cm
Max. djup med öppen lucka	110,8 cm
Max. bredd med öppen lucka	95,8 cm
Justerbar höjd	85,0 cm (+1,5 cm – justering av fötterna)
Trummans volym	118 l
Max tvättmängd	8,0 kg
Märkspänning	230 V
Frekvens	50 Hz
Luftburet akustiskt buller under torkningscykeln i eko-programmet vid maximal tvättmängd	65 dB(A)
Total effekt	700 W
Typ av användning	Hushåll

Tillåten omgivningstemperatur	+5 till +35 °C
Skyddslocket ger skydd mot inträngning av fasta partiklar och fukt, med undantag för om lågsäpänningsutrustningen inte är fuktskyddad	IPX4
Beteckning för köldmediegas	R290
Köldmediets vikt	0,140 kg



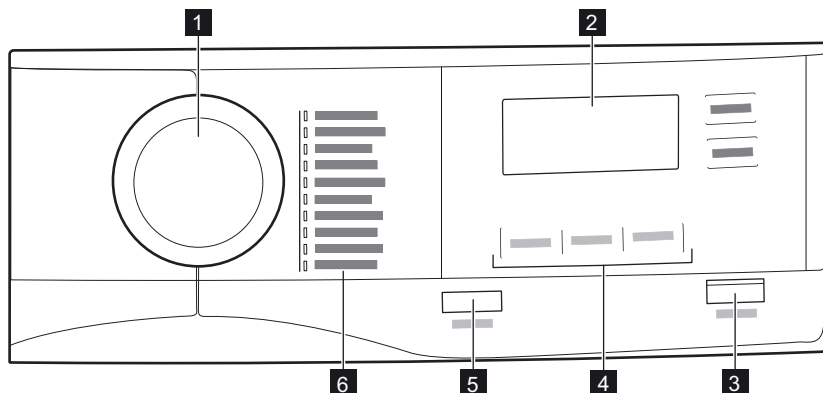





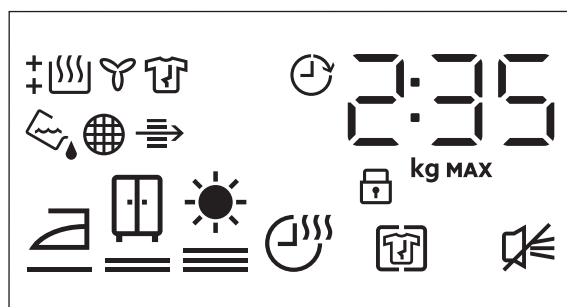



5. KONTROLLPANEL





- 1** Programväljare
- 2** Display
- 3** Start/Paus (Start/Pause)-knapp
- 4** funktioner
- 5** På/Av (On/Off)-knapp med låg effektfunktion
- 6** Program





















5.1 Display



Symboler på displayen	Symbolbeskrivning
2 : 35	programtidsangivelse
8.0 kg MAX	max tvättmängd
0' . 20h	val av fördröjd start (30 min - 20 tim.)
	Skrynkelskydd (+ Anti Crease)-alternativet på
	ljudsignalen avstängd
	barnlås På
	tvättens torrhetsgrad: stryktorr, skåptorr, extra torr
	Tid (Time Dry)-alternativet på
	indikator: <i>töm vattenbehållaren</i>
	indikator: <i>rengör filtret</i>
	indikator: <i>kontrollera kondensorn</i>
	indikator: <i>torkfas</i>
	indikator: <i>avkylningsfas</i>
	indikator: <i>skrynkelskyddsfasen</i>
	Fördröjd start (Delay Start)-alternativet på

6. PROGRAM

Program	Tvättmängd 1)	Egenskaper / Materialmärkning 2)
MixDry	5,0 kg	Utformad för rutinmässig torkning av tvätt utan sortering. Torkar jämnt vardagskläder i bomull, bomulls- och syntetblandning eller syntet. / 
Eco 3)	8,0 kg	Programmet är lämpligt för torkning av våt bomullstvätt och är det mest energieffektiva programmet för torkning av våt bomullstvätt. Torrhetsnivån är inte justerbar och är som standard inställd på skåptorr (cupboardDry)/redo att förvaras. / 
Bomull (Cottons)	8,0 kg	Program för vit och färgad bomullstvätt. Standardinställningen är skåptorr. / 









Program	Tvättmängd 1)	Egenskaper / Materialmärkning 2)
Syntet (Synthetics)	4,0 kg	Blandade plagg som huvudsakligen innehåller syntetfibrer som polyester, polyamid osv. /   
Fintvätt (Delicates)	2,0 kg	Rekommenderas för allmänna ömtåliga material som viskos, viskos, akryl och blandningar av dessa material. /   
Sängkläder (Bedlinen) XL	4,5 kg	Torkar upp till tre set sängkläder samtidigt. Minimerar vridningar och trassel av stora föremål för att se till att alla sängkläder blir jämnt torra utan våta fläckar. /   
Sportkläder (Sportswear)	4,0 kg	Torkar allmänna sportkläder gjorda med syntetfibrer inklusive polyester, elastanblandningar och polyamid. /   
Täckan (Duvet)	3,0 kg	Säkerställer korrekt torkning av inre delar genom enkla eller dubbla duntäckan, kuddar och vadderade filter. /   
Lättstruket (Easy Iron)	2,0 kg	Begränsar skrynklor på små mängder bomull, syntet och blandade tyger för enkel strykning. Med två torknivåer: Stryk-torr som lämnar plaggen något fuktiga för strykning eller hängning. Skåptorr som torkar plaggen helt torra. /   
Uppfräschning (Refresh)	1,0 kg	Endast för torra kläder. Kort lågtemperaturprogram som hjälper till att ta bort lukter från en liten mängd plagg. Även lämpligt för torra kläder som förvarats länge. /   









1) Den maximala vikten avser torra plagg.

2) Se avsnittet *DAGLIG ANVÄNDNING* angående plaggens märkning: *Förbereda tvätten.*

3) Det här referensprogrammet används för att bedöma efterlevnaden av Storbritanniens förordningar om ekodesign och energimärkning, EU-förordning (EU) 2023/2533 och (EU) 2023/2534. Det här programmet kan torka bomullstvätt från initial fukthalt på 60 % ner till en slutgiltig återstående fukt av 0 %.

6.1 Program och tillvalsfunktioner

Program ¹⁾	Tillval		
	Torrhetsgrad (Dryness Level)	Skrynkelskydd (+ Anti Crease)	Tid (Time Dry)
MixDry	 	■	■
Eco	 2)	■	
Bomull (Cottons)	  	■	■
Syntet (Synthetics)	  	■	■

Tillval			
Program ¹⁾	Torrhetsgrad (Dryness Level)	Skrynkelskydd (+ Anti Crease)	Tid (Time Dry)
Fintvätt (Delicates)	 2)	■	
Sängkläder (Bedlinen) XL	  	■	■
Sportkläder (Sportswear)	 2)	■	
Täckan (Duvet)	 2)	■	
Lättstruket (Easy Iron)	 	■	
Uppfräschning (Refresh)		■	

1) Du kan ställa in ett eller fler tillval med programmet.

2) Förinställning

7. TILLVAL

7.1 Torrhetsgrad (Dryness Level)

Det här alternativet ger önskad torrhetsgrad på tvätten. Du kan välja torrhetsgrad:



klart att strykas – **strykort**



klart att läggas in i skåpet – **skåptorrt¹⁾**



klart att läggas undan – **extra torrt**

1) Standardval för programmet

Justering av återstående fukt



Detta kan vara nödvändigt eftersom torrhetsresultaten påverkas av många förhållanden, t.ex. vattentyp, matningsspänning eller omgivningstemperatur.

SÅ HÄR UPPNÅR DU PERFEKT TORKNINGSRESULTAT:

- Försök att justera tillvalen för torrhetsgrad (se funktionen *Torrhetsgrad (Dryness Level)*-tillval ovan).
- Om du vill förbättra tvättens torrhetsresultat ytterligare kan du ändra standardinställningen för torrhet (se nedan). Denna justering gäller för de flesta programmen, utom programmen **Eco**, Ylle (Wool), Täcken (Duvet), Dunjackor (Down Jacket) och Uppfräschning (Refresh) om sådana finns tillgängliga på maskinen.

För att ändra standardgraden för återstående fukt:

- Slå på produkten.
- Välj ett av de tillgängliga programmen.
- Tryck och håll samtidigt in knapparna **Torrhetsgrad (Dryness Level)** och **Skrynkelskydd (+ Anti Crease)**.







En av symbolerna visas på displayen:

 - Maximal torrhet

 - Extra torrt

 - Standardtorrt

- Tryck på **Start/Paus (Start/Pause)**-knappen upprepade gånger tills du når önskad återstående fukt.

Torrhetsgrad	Displaysymbol
maximal torrhet	+  
mer torr tvätt	+  
standard torr tvätt	 

5. Du sparar inställningen genom att samtidigt trycka på och hålla nere knapparna **Torrhetsgrad (Dryness Level)** och **Skrynkelskydd (+ Anti Crease)** i ca 2 sekunder.

7.2 Skrynkelskydd (+ Anti Crease)

Förlänger skrynkelskyddsfasen (30 minuter) i slutet av torkprogrammet i upp till 120 minuter. Efter torkfasen roterar trumman lite då och då för att förhindra att kläderna blir skrynkliga. Tvätten kan tas ut under skrynkelskyddsfasen.

7.3 Slutsignal (End Signal)

Den akustiska signalen låter vid följande:

- programslut
 - start och slut av skrynkelskyddsfasen
- Den akustiska signalen är som standard alltid på. Du kan använda det här alternativet för att aktivera eller inaktivera ljudet.

7.4 Tid (Time Dry)

För: Bomull (Cottons), Sängkläder (Bedlinen) **XL**, Syntet (Synthetics) och MixDry-program.

Låter användaren ställa in torktiden från minst 10 minuter till max 2 timmar (i steg om 10 minuter). Med högsta värde på denna inställning försvinner indikatorn för tvättmängd.



Programmet varar under den inställda torktiden oavsett tvättmängd och hur torr tvätten är.

REKOMMENDATION FÖR TIDSINSTÄLLD TORKNING

upp 10 min	endast sval luft (ingen värme).
10–40 min	ytterligare torkning för ännu torrare tvätt efter föregående torkprogram.
>40 min	full torkning av mindre tvättmängd än 4 kg, väl centrifugerad (>1 200 varv/min).

7.5 Fördröjd start (Delay Start)



Med denna funktion kan du fördröja starten av ett torkprogram från 30 minuter till max 20 timmar.

8. INSTÄLLNINGAR



8.1 Släck indikatorn för vattenbehållaren

Vattenbehållarens indikator är som standard påslagen. Den börjar lysa i slutet av ett torkprogram eller under ett program om vattenbehållaren är full. Om tömningskitet är installerat, töms vattenbehållaren automatiskt och indikatorn är släckt hela tiden.



Stänga av indikatorn:

1. Slå på produkten.
2. Välj ett av de tillgängliga programmen.

3. Tryck på och håll samtidigt in knapparna **Skrynkelskydd (+ Anti Crease)** och **Slutsignal (End Signal)**.

Indikatorn för vattenbehållaren:  är av och symbolen  visas — vattenbehållarens indikator är **släckt** hela tiden



För att slå på vattenbehållarens indikator igen, följ ovanstående procedur en gång till. Indikatorn för vattenbehållaren:  är på och symbolen  visas — vattenbehållarens indikator **lyser** hela tiden

8.2 Räknare för driftstimmar

Denna funktion ger möjlighet att visa enhetens totala drifttid i timmar, som räknas från första gången den blev påslagen. Den aktuella drifttiden för omloppen visas (inkluderar inte pauser eller fördröjd starttid).

För att visualisera detta värde, gör så här:

1. Slå på produkten genom att trycka på **På/Av (On/Off)**-knappen.
2. Tryck på och håll nere **Torrhetsgrad (Dryness Level)** och **Slutsignal (End Signal)** knapparna i några sekunder.
3. Efter 3 sekunder visas det totala antalet timmar som apparaten har varit i drift på displayen: t.ex. om drifttiden är **1276** timmar, visar displayen texten **Hr** i 2 sekunder och sedan **12** i 2 sekunder följt av **76**. Detta värde visas med en sekvens av två siffror åt gången: de första två

siffrorna indikerar tusentals och hundratals, de andra två siffrorna indikerar tiotals och enheter.

För att gå ur detta läge trycker du antingen på valfri knapp, vrider på väljar-knappen eller stänger av enheten.

8.3 Fabriksinställda standardvärden

Denna funktion gör det möjligt att återställa fabriksinställningarna. De sparade tillvalen och arbetslägena återställs.

Följ stegen nedan för att **aktivera** det här alternativet:

1. Slå på produkten genom att trycka på **På/Av (On/Off)**-knappen.
2. Vänta ungefär i 8 sekunder.
3. Tryck och håll in knapparna **Tid (Time Dry)** och **Fördröjd start (Delay Start)** i några sekunder.
4. Produkten kommer att bekräfta åtgärden genom att visa **— —**.



Om proceduren inte fungerar (på grund av uppehåll eller felaktig knappkombination), stäng av produkten och upprepa sekvensen från början.

9. FÖRE FÖRSTA ANVÄNDNING



Bakre trumlåsen tas bort automatiskt när torktummlaren sätts på första gången. Ett oljud kan höras.

För att låsa upp de bakre trumlåsen:

1. Slå på produkten.
2. Ställ in ett program, vilket som helst.
3. Tryck på Start/Pausknappen.

Trumman börjar rotera. Bakre trumlåsen avaktiveras automatiskt.

Innan du använder produkten för att torka plagg:

- Rengör torktummlartrumman med en fuktig trasa.
- Starta ett program på en timme med fuktig tvätt.



I början av torkprogrammet (de första 3-5 min.) kan ljudnivån vara något högre. Detta beror på att kompressorn startar. Det är helt normalt för kompressordrivna apparater som kylskåp och frysar.

9.1 Konstig lukt

Det är för tätt packat.

När du plockar upp produkten luktar den konstigt. Detta är helt normalt för nya produkter.

Den är tillverkad av flera olika material och när dessa sätts samman kan det uppstå en ovanlig lukt.

Efter några torkningsprogram försvinner lukten.

9.2 Ljud



Olika typer av ljud kan höras under torkningsfasen. Det är normala driftsljud.

Kompressorn som arbetar.

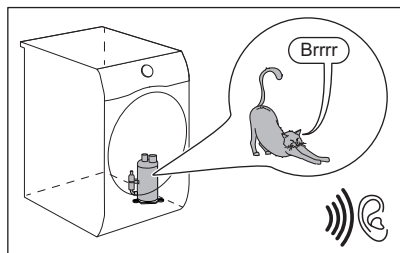

Trumman som roterar.

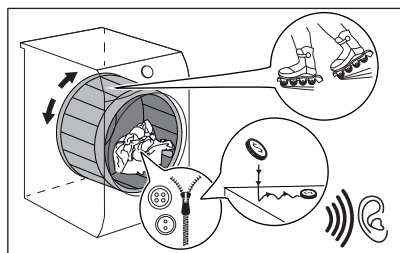

Fläktar som går.

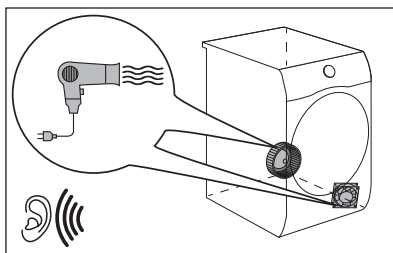

Pumpen som arbetar och flyttar kondens till behållaren.

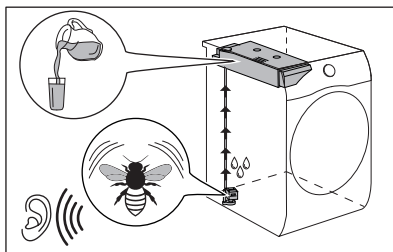

10. DAGLIG ANVÄNDNING

10.1 Förbereda tvätten



Om trumman laddas upp till den maximala kapacitet som anges för respektive program bidrar det till energibesparingen.



Ofta blir kläderna skrynkliga eller snor ihop sig efter tvätt.

Att torka kläder som har snott sig är ineffektivt.

För att säkerställa korrekt luftflöde och till och med torkning rekommenderas att skaka och stoppa in plaggen ett efter ett till torktumlaren.

För att säkerställa korrekt torkningsprocess:

- Stäng dragkedjorna.
- Knäpp knapparna på påslakanen.

- Låt inte lösa band trassla sig (t.ex. på förkläden). Knyt dem innan du startar ett program.
- Töm alla fickor på föremål.
- Om plagget har ett innerfoder av bomull ska plagget vändas ut och in. Bomullssidan ska alltid vara vänd utåt.
- Ställ alltid in programmet som passar för typen av tvätt.
- Tvätta inte ljusa och mörka färger ihop.
- Använd ett lämpligt program för vit-/kulörtvätt, jersey och stickat för att förhindra att plaggen krymper.

- Överskrid inte maximal tvättmängd som finns i programkapitlet eller som visas på displayen.
- Torktumla endast tvätt som klarar av att torktumlas. Se tvättetiketten på plaggen.
- Torka inte stora och små plagg tillsammans. Små plagg kan fastna i större plagg och därmed inte torkas.
- Skaka större textilier innan de stoppas in i torktumlaaren. Det är för att undvika att fukt ligger kvar inuti plagget efter torkprogrammet.

Tvättetikett	Beskrivning
<input type="checkbox"/>	Tvätten är lämplig för torktumling.
<input type="checkbox"/>	Tvätten är lämplig för torktumling vid högre temperaturer.
<input type="checkbox"/>	Tvätten är lämplig för torktumling endast vid lägre temperaturer.
<input checked="" type="checkbox"/>	Plagget är inte lämplig för torktumling.

10.2 Lägga i tvätt

⚠ FÖRSIKTIGHETSÅTGÄRDER!

Se till att tvätten inte fastnar mellan luckan och gummitätningen.

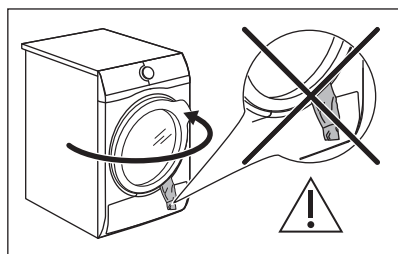

1. Öppna luckan.
2. Lägg i tvätten plagg för plagg.
3. Stäng luckan.

10.3 Slå på maskinen

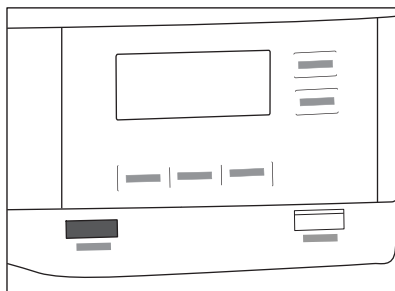

För att slå på maskinen:

Tryck på På/Av (On/Off)-knappen.

Om maskinen är påslagen lyser vissa lampor på displayen.

10.4 Lågenergi-läge

För att minska energiförbrukningen stänger funktionen automatiskt av produkten:

- Efter 5 minuter om programmet inte har startats.
- 5 minuter efter att programmet eller skrynkelskyddsfasen har avslutats.



När produkten går in i lågenergiläge släcks displayen och ikonerna. Du återaktiverar det genom att trycka på På/Av (On/Off)-knappen.



Det förvalda programmet, efter återaktivering från lågtemperaturlagning, är Eco.

10.5 Inställning av program

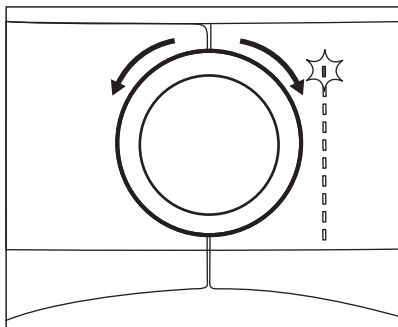

Använd programväljaren för att ställa in programmet.
Den ungefärliga programtiden visas på displayen.



Den verkliga torktiden beror på vilken typ av tvätt (vikt och sammansättning), rumstemperaturen och initial fuktighet på tvätten efter centrifugeringsfasen.

10.6 Funktioner

Du kan ställa in en eller flera specialfunktioner med programmet.

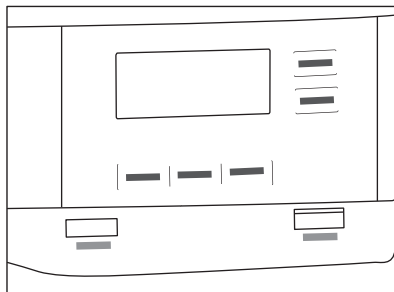

För att aktivera eller avaktivera ett alternativ, tryck på respektive knapp eller en kombination av två knappar. Motsvarande symbol på displayen eller kontrollampen ovanför knappen tänds.

10.7 Tillval för barnlås

Barnlåset kan ställas in så att barn inte kan leka med produkten. Barnlåset spärrar alla touchknappar och programväljaren (detta tillval låser inte På/Av (On/Off)-knappen).

Du kan aktivera barnlåset:

- innan du trycker på **Start/Paus (Start/Pause)**-knappen: maskinen kan inte starta
- efter du har tryckt på **Start/Paus (Start/Pause)**-knappen; program och tillval är inte tillgängliga.

Aktivering av tillval barnlås:

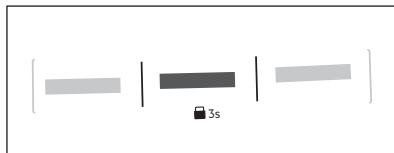

1. Slå på torktumblaren.
2. Välj ett av de tillgängliga programmen.
3. Tryck och håll in **Skrynkelskydd (+ Anti Crease)**-knappen i cirka 3 sekunder.

Symbolen  visas på displayen.

4. För att avaktivera barnlåset, tryck på knappen ovanför igen tills symbolen försvinner.

10.8 Starta ett program

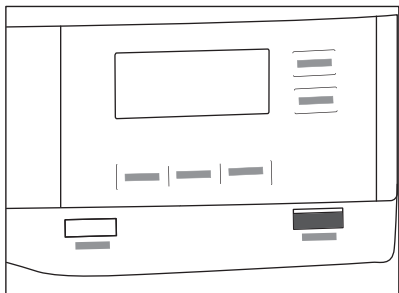

För att starta programmet:

Tryck på **Start/Paus (Start/Pause)**-knappen: Produkten startar och lysdioden ovanför knappen slutar blinka och lyser med ett fast sken.

10.9 Starta ett program med Fördröjd start (Delay Start)

1. Ställ in torkprogram och funktioner.
2. Tryck på Fördröjd start (Delay Start)-knappen flera gånger.

Tiden för fördröjd start visas på displayen (t.ex. 12h om programmet ska börja efter 12 timmar.)

3. Tryck på Start/Paus (Start/Pause)-knappen för att aktivera Fördröjd start (Delay Start)-funktionen.

Tiden till start minskar på displayen.

10.10 Programändring

För att ändra ett program:

1. Tryck på knappen På/Av (On/Off) för att stänga av produkten.
2. Tryck på På/Av (On/Off)-knappen igen för att slå på produkten.
3. Ställ in ett nytt program.

10.11 Programmet är slut



Rengör filtret och töm vattenbehållaren efter varje torkprogram. (Se kapitlet SKÖTSEL OCH RENGÖRING)

Om torkprogrammet är klart visas -symbolen på displayen. Om Slutsignal (End Signal)-funktionen är aktiverad avges en ljudsignal periodiskt i ungefär en minut.



Om du inte stänger av maskinen startar skrynkelskyddsfasen (inte aktiverad med alla program). En blinkande -symbol anger att antiskrynkelfasen startar. Tvätten kan tas ut under denna fas.

Så här tar du ut tvätten:

1. Tryck på På/Av (On/Off)-knappen i två sekunder för att stänga av maskinen.
2. Öppna luckan.
3. Ta ut tvätten.
4. Stäng luckan.

Möjliga orsaker till icke tillfredsställande torkningsresultat:

- Otillräckliga inställningar av standardtorrhetsnivån. Se kapitlet *Justering av återstående fukt*
- Rumstemperaturen är för låg eller för hög. Optimal rumstemperatur ligger mellan 18–25 °C.



Lämna luckan något öppen efter varje program för att undvika fukt.

11. RÅD OCH TIPS

11.1 Miljövänliga tips



Om trumman laddas upp till den maximala kapacitet som anges för respektive program bidrar det till energibesparingen.

- Centrifugera tvätten väl före torkning.
- Fyll inte maskinen mer än vad som anges i programöversikten.
- Rengör filtret efter varje torkprogram.
- Använd inte sköljmedel för att tvätta och sedan torka. Tvätten blir automatiskt mjuk i torktummlaren.

- Vattnet från vattenbehållaren kan användas för att stryka kläderna. Vattnet måste först filtreras för att eliminera rester av textilfibrer (ett vanligt kaffefilter kan användas).
- Håll alltid ventilationsöppningarna på maskinens undersida fria.
- Se till att det finns bra luftflöde där maskinen ska placeras.

12. UNDERHÅLL OCH RENGÖRING

12.1 Periodiskt rengöringsschema

Tack vare en regelbunden rengöring kommer din tvättmaskin att hålla längre.

Dra ur kontakten om produkten inte ska används under en längre tid.

Preliminärt regelbundet rengöringsschema:

Rengöra filtret	När indikatorlampan  blinkar
Tömning av vattenbehållaren	När indikatorlampan  blinkar
Rengöra kondensorn	När indikatorlampan  blinkar
Rengöra fuktighetssensorn	Minst 3 till 4 gånger per år
Rengöring av trumman	Varannan månad
Rengöring av kontrollpanelen och höljet	Varannan månad
Rengöring av hålen för luftflöde	Varannan månad

Följande avsnitt förklarar hur varje del ska rengöras.

12.2 Ta bort främmande föremål



Se till att alla fickor är tömda och att alla lösa delar har säkrats innan du kör torkprogrammet. Se avsnittet "Förbereda tvätten".

Ta bort alla främmande föremål som du kan hitta i trumman efter torkprogrammet (t.ex. metallklämmor, knappar, mynt osv.).

12.3 Rengöring av filtret

I slutet av varje program tänds symbolen  *Filter (Filter)* på displayen och du måste rengöra filtret.



Filtret samlar upp ludd under torkprogrammet.



Rengör filtret regelbundet för att uppnå bästa möjliga torkresultat. Igentäppta filter gör att programmet förlängs vilket ger ökad energiförbrukning. Rengör filtret för hand. Använd dammsugare vid behov.

FÖRSIKTIGHETSÅTGÄRDER!

Vid rengöring av filtren ska luddet kastas i soptunnan och inte tvättas genom avloppet för att undvika att mikroplaster sprids i det använda vattensystemet.

1. Öppna luckan. Dra filtret uppåt.

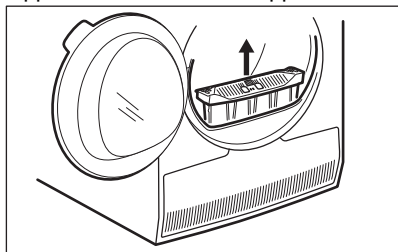

2. Tryck på haken för att öppna filtret.

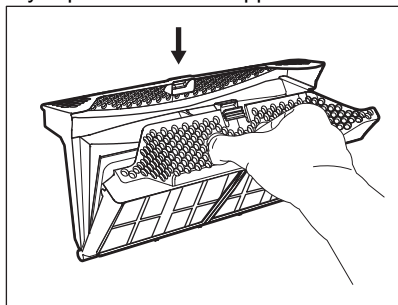

3. Ta bort luddet med handen från alla filtrets inre delar.

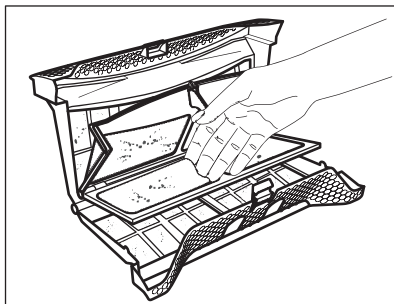

Släng luddet i papperskorgen.

4. Vid behov, rengör filtret med en dammsugare. Stäng filtret.
5. Ta vid behov bort luddet från filterhållaren och packningen. Du kan använda en dammsugare. Sätt tillbaka filtret i filterhållaren.

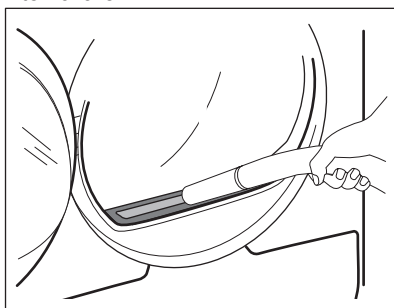

12.4 För tömning av vattenbehållaren

Töm vattentanken för kondenserat vatten efter varje torkprogram.

Om tanken för kondenserat vatten är full stannar programmet automatiskt. Symbolen för Töm vattentank (Water container) lyser på displayen och du måste tömma vattenbehållaren.

För att tömma vattentanken:

1. Dra ut vattentanken och håll den horisontellt.

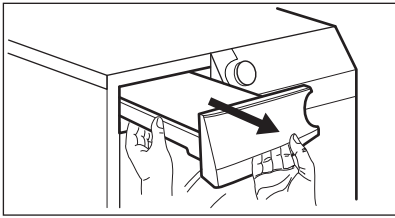

2. Dränera vattnet i en balja eller motsvarande behållare.

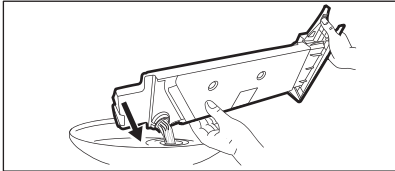

3. Sätt tillbaka vattenbehållaren på plats.
4. Tryck på Start/Paus (Start/Pause)-knappen för att fortsätta programmet.

12.5 Rengöra kondensorn

Om \Rightarrow *Värmeväxlare (Heat exchanger)* blinkar på displayen ska du inspektera kondensorn och dess fack. Om det finns smuts, torka bort det. Kontrollera var 6:e månad.

⚠ VARNING!

Rör inte metallytan med händerna. Risk för personskador. Använd skyddshandskar. Var försiktig vid rengöring så att inte metallytan skadas.

⚠ FÖRSIKTIGHETSÅTGÄRDER!

Använd inte dammsugare med hårda tillbehör för att ta bort luddet från kondensorn. Det kan skada kondensorns innerväggar, vilket leder till lägre prestanda och längre torktid.

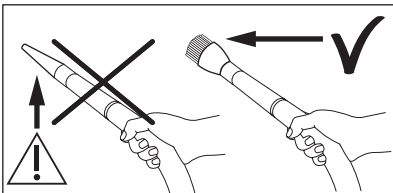

Inspektera:

1. Öppna luckan. Dra filtret uppåt.

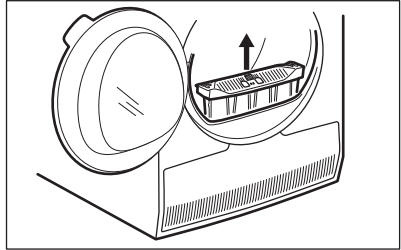

2. Öppna kondensorskyddet.

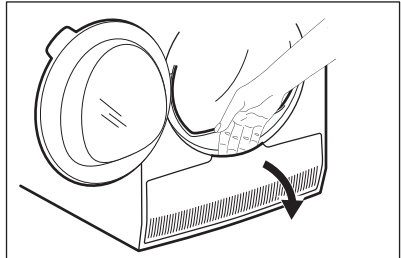

3. Vrid spaken för att låsa upp kondensorlocket.

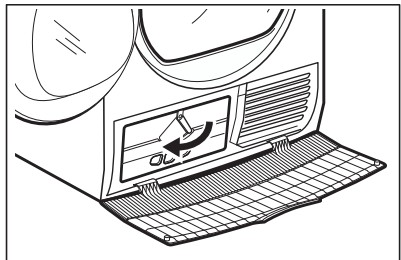

4. Sänk kondensorlocket.

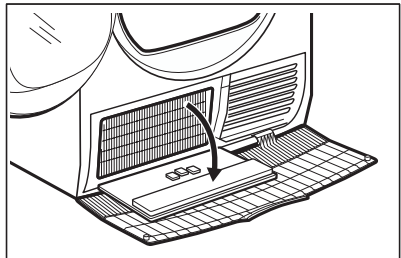

5. Ta vid behov bort ludd från kondensorn och dess utrymme. Du kan använda en

dammsugare med borstillbehöret.

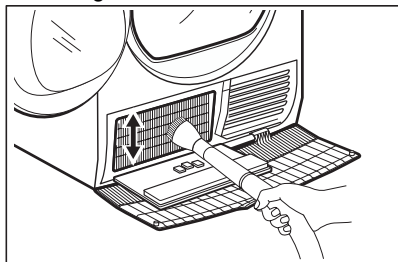

6. Stäng kondensorlocket.
7. Vrid spaken tills den klickar i position.
8. Sätt tillbaka filtret.

12.6 Rengöra fuktighetssensorn

⚠ FÖRSIKTIGHETSÅTGÄRDER!

Risk att fuktighetssensorn skadas. Använd inte slipmedel eller stålull för att rengöra sensorn.

För bästa torkresultat är produkten utrustad med en fuktighetssensor i metall. Den sitter på insidan av luckan.

För lång användningstid kan göra att sensorns yta bli smutsig, vilket försämrar torkprestandan.

Vi rekommenderar att du rengör sensorn minst tre eller fyra gånger per år, eller om du märker att torkningsresultatet minskar.

För att rengöra kan du använda den hårdare sida av disk-/tvättsvampen och lite vinäger eller diskmedel.

Rengöring av sensorn:

1. Öppna luckan.
2. Rengör ytorna på fuktighetssensorn genom att torka av metallytan flera gånger.

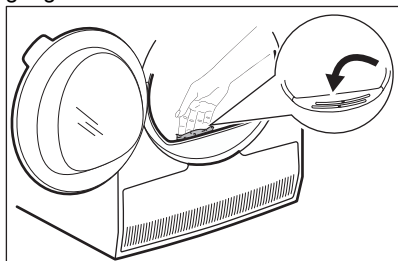

12.7 Rengöring av trumman

⚠ VARNING!

Koppla från maskinen innan den rengörs.

Använd ett vanligt mildt rengöringsmedel för att rengöra insidan av trumman och trumbladen. Torka de rengjorda ytorna med en mjuk duk.

⚠ FÖRSIKTIGHETSÅTGÄRDER!

Använd inte slipmedel eller stålull i trumman.

12.8 Rengöring av kontrollpanelen och höljet

Använd ett vanligt rengöringsmedel för att rengöra kontrollpanelen och höljet.

Rengör med en fuktad duk. Torka de rengjorda ytorna med en mjuk duk.

⚠ FÖRSIKTIGHETSÅTGÄRDER!

Rengör inte produkten med möbelrengöringsmedel eller rengöringsmedel som kan orsaka korrosion.

12.9 Rengöring av luftflödeshål

Använd en dammsugare för att ta bort ludd från luftflödeshålen.

13. FELSÖKNING

VARNING!

Se avsnittet om Säkerhet

13.1 Felkoder

Produkten startar inte eller stannar under drift.

Försök först att hitta en lösning på problemet (se tabellerna). Kontakta ett auktoriserat servicecenter om problemet kvarstår.

VARNING!

Stäng av produkten innan du gör någon kontroll.

Vid mer omfattande problem hörs den akustiska signalen, displayen visar en felkod och Start/Paus (Start/Pause)-knappen blinkar kontinuerligt:



Felkod	Möjlig orsak	Åtgärd
E50	Motorn är överbelastad. För mycket tvätt eller något har fastnat i trumman.	Programmet avslutades inte. Ta ut tvätt från trumman, välj program och starta om.
E90 eller E91	Internt fel. Ingen kommunikation mellan produktens elektriska delar.	Programmet avslutades inte ordentligt eller stoppades för tidigt. Stäng av maskinen och sätt på den igen. Kontakta ett auktoriserat servicecenter om felkoden visas igen.
EHO	Strömförsörjningen är instabil.	Vänta tills strömförsörjningen har återställts och tryck på start när produkten visar EHO . Tryck på programstart om produkten pausade programmet utan någon indikering. Kontrollera nätsladden/uttaget eller strömförsörjningen om varningen visas igen.

Stäng av och slå på produkten om andra felkoder visas på displayen. Kontakta det auktoriserade servicecentret om problemet fortsätter.

Se tabellen nedan för möjliga lösningar vid andra problem med torktummlaren.

13.2 Felsökning

Problem	Möjlig orsak	Avhjälpa felet
Torktummlaren fungerar inte.	Torktummlaren är inte ansluten till elnätet.	Sätt i kontakten i uttaget. Kontrollera säkringsskåpet (husets installation).
	Luckan är öppen.	Stäng dörren.
	På/Av (On/Off) -knappen har inte tryckts in.	Tryck på På/Av (On/Off) -knappen.
	Start/Paus (Start/Pause)-knappen trycktes inte in.	Tryck på Start/Paus (Start/Pause)-knappen.
	Produkten är i standby-läge.	Tryck på På/Av (On/Off) -knappen.

Problem	Möjlig orsak	Avhjälpa felet
Otillfredsställande torkresultat.	Fel programval.	Välja ett lämpligt program. 1)
	Filtret är igensatt.	Rengör filtret. 2)
	Torrhetsgrad (Dryness Level)-funktionen var inställd på  Stryktrött (Iron Dry). 3)	Ändra Torrhetsgrad (Dryness Level)-funktionen till högre nivå.
	För mycket tvätt i trumman.	Överskrid inte högsta tillåtna tvättmängd.
	Luffflödeshålen är igensatta.	Rengör ventileringshålen längst ner på produkten.
	Smuts på trummans fuktsensor.	Rengör trummans främre yta.
	Torrhetsnivån ställdes inte in på önskad nivå.	Justera torrhetsnivån. 4)
	Kondensorn är igensatt.	Rengör kondensorn. 2)
Luckan går inte att stänga	Filtret är inte korrekt isatt.	Sätt filtret i rätt läge.
	Tvätten har fastnat mellan luckan och tätningen.	Ta bort plaggen och stäng luckan.
Det går inte att ändra programmet eller funktionen.	När programmet har startat går det inte att ändra program eller funktion.	Stäng av och slå på torktummlaren. Ändra program eller tillvalsfunktion.
Det går inte att välja en tillvalsfunktion. En ljudsignal hörs.	Funktionen du försöker aktivera finns inte med valt program.	Stäng av och slå på torktummlaren. Ändra program eller tillvalsfunktion.
Oväntad varaktighet av programmet på displayen.	Torktiden räknas ut efter mängden tvätt och hur fuktig den är.	Detta sker automatiskt - produkten fungerar som den ska.
Ett program är inaktiverat.	Vattenbehållaren är full.	Töm vattenbehållaren, tryck på Start/Paus (Start/Pause)-knappen. 2)
För kort torkprogram.	För lite tvätt.	Välj ett tidsprogram. Tiden måste vara anges i funktion till tvättmängden. För att torka ett plagg eller en liten mängd tvätt rekommenderar vi kortare torktid.
	Tvätten är för torr.	Välj lämpligt tidsprogram eller högre torrhetsgrad (t.ex.  extra torr (extra dry))

Problem	Möjlig orsak	Avhjälpa felet
Torkprogram för långt 5)	Filtret är igensatt.	Rengör filtret.
	För stor tvättmängd.	Överskrid inte högsta tillåtna tvättmängd.
	Tvätten är inte tillräckligt centrifugerad.	Centrifugera tvätten ordentligt i tvättmaskinen.
	Rumstemperaturen är för låg eller för hög - produkten fungerar som den ska.	Se till att rumstemperaturen är högre än +5 °C och lägre än +35 °C. Optimal rumstemperatur för bästa möjliga torkresultat är 18 till 25 °C.

- 1) Följ programbeskrivningen – se kapitlet PROGRAM.
- 2) Se kapitlet *UNDERHÅLL OCH RENGÖRING*.
- 3) Endast torktumlare med Torrhetsgrad (Dryness Level)funktionen.
- 4) Se kapitlet RÅD OCH TIPS .
- 5) Anm.: Efter max 6 timmar avslutas torkprogrammet automatiskt.

13.3 Möjliga orsaker till icke tillfredsställande torkningsresultat:

- Filtret är igentäppt. Igentäppt filter gör torkningen oeffektiv.
- Luftflödeshålen är igensatta.
- Fuktighetssensorn är smutsig.
- Trumman är smutsig.

- Otillräckliga inställningar av standardtorrhetsnivån. Se kapitlet *Justering av återstående fukt*
- Rumstemperaturen är för låg eller för hög. Optimal rumstemperatur ligger mellan 18–25 °C.

14. FÖRBRUKNINGSVÄRDEN

14.1 Inledning



Bruksanvisningen redovisar EU:s energimärkning och ekodesign: Förordningarna (EU) 2023/2534 som är relaterad till energimärkningens effektivitetsklasser från **A** till **G**.



QR-koden på energimärkningsetiketten som medföljer produkten innehåller en webblänk till information gällande maskinens prestanda i EU EPREL-databasen. Förvara energimärkningsetiketten som referens tillsammans med användarhandboken och alla andra dokument som medföljer denna produkt.

Det går också att hitta samma information i EPREL med länken <https://eprel.ec.europa.eu> och modellnamnet och produktnumret som du hittar på produktens typskylt. Se kapitlet "Produktbeskrivning" angående typskyltens placering.

14.2 Teckenförklaring

kg	Tvättmängd.	varv/min	Centrifugerad vid
kWh	Energiförbrukning.		

hh:mm	Programtid.
%	Ursprunglig fukt efter centrifugering och återstående fukt efter torkprogram. Ju högre centrifugeringshastighet desto högre ljudnivå blir det vid centrifugeringen, men desto lägre blir den ursprungliga fuktigheten och energiförbrukningen vid torkning av tvätten.

14.3 Enligt kommissionens förordning (EU) 2023/2533 och (EU) 2023/2534.



Följande värden har erhållits under laboratorieförhållanden i enlighet med relevanta standarder. Olika parametrar kan ändra uppgifterna, till exempel mängden tvätt, typen av tvätt och omgivningsförhållanden. Tvättens ursprungliga fukthalt, vattentyp, matnings-spänning och om du ändrar standardinställningen för ett program kan också påverka energianvändningen, torkprogrammets längd och den slutliga luftfuktigheten.

Program	Tvättmängd (kg)	Centrifugerad vid (varv/min)	Initial fuktighet (%)	Torktid (tim:min)	Energiförbrukning (kWh)	Återstående fukt (%)
Eco 1)	8,0	1000	60	2:49	1,81	0,0
Eco 1)	4,0	1000	60	1:40	1,00	0,0

1) Det här referensprogrammet används för att bedöma efterlevnaden av Storbritanniens förordningar om ekodesign och energimärkning, EU-förordning (EU) 2023/2533 och (EU) 2023/2534. Det här programmet kan torka bomullstvätt från initial fukthalt på 60 % ner till en slutgiltig återstående fukt av 0 %.

Strömförbrukning i olika lägen

Effektförbrukning i frånläge (W)	Effektförbrukning i standby-läge (W)	Fördröjd start (W)
0,13	0,13	4,00

Tid till "Off"/"Standby"-läge är max 15 minuter.

14.4 Vanliga program





Dessa värden är endast vägledande.

Program	Tvättmängd (kg)	Centrifugerad vid (varv/min)	Initial fuktighet (%)	Torktid (tim:min)	Energiförbrukning (kWh)	Återstående fukt (%)
Bomull (Cottons) extra torr (extra dry)	8,0	1000	60	3:39	2,35	-3,0

Program	Tvättmängd (kg)	Centrifugerad vid (varv/min)	Initial fuktighet (%)	Torktid (tim:min)	Energiförbrukning (kWh)	Återstående fukt (%)
Bomull (Cottons) extra torrt (extra dry)	4,0	1000	60	2:46	1,71	-3,0
Bomull (Cottons) Stryktorrt (Iron Dry)	8,0	1000	60	2:06	1,37	12,0
Bomull (Cottons) Stryktorrt (Iron Dry)	4,0	1000	60	1:37	0,95	12,0
Syntet (Synthetics) extra torrt (extra dry)	4,0	1200	40	1:22	0,83	0,0
Syntet (Synthetics) skåptorrt (cup-boardDry)	4,0	1200	40	1:06	0,65	1,0
Syntet (Synthetics) Stryktorrt (Iron Dry)	4,0	1200	40	0:45	0,43	12,0
Fintvätt (Delicates)	2,0	1100	55	1:30	0,84	0,5

15. MILJÖSKYDD

Återvinn material med symbolen . Återvinn förpackningen i rätt återvinningsbehållare. Bidra till att skydda vår miljö och vår hälsa genom att återvinna avfall från elektriska och elektroniska apparater. Släng inte produkter

som är märkta med symbolen  med hushållsavfallet. Lämna in produkten på närmaste återvinningsstation eller kontakta kommunen.







aeg.com

136217445-B-502025



CE