



TR956P95C

DA Brugsanvisning | Tørretumbler



# Velkommen til AEG! Tak, fordi du valgte vores produkt.



Få råd om brug, brochurer, fejlfinding, service- og reparationsinformation:  
[www.aeg.com/support](http://www.aeg.com/support)

Ret til ændringer uden varsel forbeholdes.

## INDHOLDSFORTEGNELSE

1. OM SIKKERHED.....	2
2. SIKKERHEDSANVISNINGER.....	6
3. PRODUKTBEKRIVELSE.....	8
4. TEKNISKE DATA.....	9
5. BETJENINGSPANEL.....	10
6.  OPSÆTNING AF WIFI FORBINDELSE.....	12
7. PROGRAMMER.....	14
8. TILVALG.....	17
9. INDSTILLINGER.....	20
10. FØR FØRSTE ANVENDELSE.....	21
11. DAGLIG BRUG.....	22
12. RÅD OG TIPS.....	26
13. VEDLIGEHOLDELSE OG RENGØRING.....	26
14. FEJLFINDING.....	29
15. FORBRUGSVÆRDIER.....	33
16. MILJØHENSYN.....	35

## 1. OM SIKKERHED



Læs de medfølgende anvisninger grundigt, inden apparatet installeres og tages i brug.

Producenten påtager sig intet ansvar for eventuelle skader, der skyldes forkert installation eller brug. Opbevar altid brugsanvisningen på et sikkert og tilgængeligt sted til senere opslag.



**Advarsel:** Risiko for brand/ brandbart materiale.

Dette apparat indeholder brændbar gas, propan (R290), en gas med høj biologisk nedbrydelighed. Hold ild og antændelseskilder væk fra apparatet. Vær omhyggelig med ikke at forårsage skade på kølekredsløbet, der indeholder propan.

## 1.1 Sikkerhed for børn og andre udsatte personer

 **ADVARSEL!**

Risiko for kvælning, personskade eller varig invaliditet.

- Apparatet må kun bruges af børn fra 8 år og opefter samt af personer med nedsat fysisk, sensorisk eller psykisk funktionsevne, eller som mangler den nødvendige erfaring eller viden, hvis de er under opsyn eller er blevet instrueret i at bruge apparatet på en sikker måde samt forstår de farer, det indebærer.
- Børn på mellem 3 og 8 år og personer med omfattende og komplekst handicap skal holdes på afstand af apparatet, medmindre de overvåges konstant.
- Børn på under 3 år skal holdes på afstand af apparatet, medmindre de overvåges konstant.
- Lad ikke børn lege med apparatet.
- Opbevar al emballage utilgængeligt for børn, og bortskaf det korrekt.
- Opbevar rengøringsmidler utilgængeligt for børn.
- Lad ikke børn og husdyr komme tæt på apparatet, mens lågen er åben.
- Hvis apparatet har en børnesikring, skal den aktiveres.
- Børn må ikke udføre rengøring og vedligeholdelse på produktet uden opsyn.

## 1.2 Generel sikkerhed

- Dette produkt er kun til tørring af almindeligt tøj, som kan tørres i maskine.
- Brug ikke tørretumblerfunktionen, hvis vasketøjet er blevet beskidt med industrielle kemikalier.
- Dette produkt er beregnet til brug i en enkelt husstand i et indendørs miljø.
- Dette produkt kan bruges på kontorer, hotelværelser, bed & breakfast værelser, stue- og gæstehuse og anden lignende indkvartering, hvor brugen ikke overstiger det (gennemsnitlige) husholdningsforbrug.

- Produktets specifikationer må ikke ændres.
- Hvis tørretumbleren stilles oven på en vaskemaskine, skal der bruges sammenbygningsbeslag. Sammenbygningsbeslaget, der kan fås hos din autoriserede forhandler, må kun bruges med det produkt, der er angivet i vejledningen, som fulgte med tilbehøret. Læs den omhyggeligt inden installation (se installationsbrochuren).
- Produktet kan monteres som fritstående eller under et køkkenbord med den rette plads (se installationsbrochuren).
- Installér ikke produktet bag en dør, der kan låses, en skydedør eller en dør med et hængsel på den modsatte side, der ville forhindre produktets låge i at åbne helt.
- Ventilationsåbningen i bunden må ikke tildækkes af et gulvtæppe, måtte eller anden gulvbelægning.
- ADVARSEL: Produktet må ikke forsynes gennem en ekstern kontaktnordning, som f.eks. en timer, eller være sluttet til et kredsløb, der regelmæssigt tændes og slukkes af et forsyningsværk.
- Sæt først netstikket i stikkontakten ved installationens afslutning. Sørg for, at der er adgang til stikkontakten efter installationen.
- Sørg for god ventilation i rummet, hvor produktet er installeret, så der ikke kan dannes gasser i rummet fra andre produktet, der bruger gas, eller andre brændstoffer, herunder åbne ildsteder.
- ADVARSEL: Installer ikke produktet i et miljø uden luftudveksling. Dette produkt indeholder brændbar gas, propan (R290), en gas med et højt niveau af miljøkompatibilitet. Hold ild og antændelseskilder væk fra produktet. Vær omhyggelig med ikke at forårsage skade på kølemiddelkredsløbet, der indeholder propan.

- ADVARSEL: Der skal være frit gennemtræk gennem udluftninger, både i produktets kabinet og i et evt. indbygningselement.
- ADVARSEL: Undlad at beskadige kølemiddelkredsløbet.
- ADVARSEL: Rør ikke ved kondensatorens tilgængelige metalfiner med bare hænder. Fare for personskade! Bær beskyttelseshandsker.
- Hvis strømledningen er beskadiget, skal den af sikkerheds grunde udskiftes af producenten, et autoriseret servicecenter eller en tekniker med tilsvarende kvalifikationer.
- Overskrid ikke den maksimale fyldning på 9,0 kg (se kapitlet "Programtabel").
- Fjern fnug eller rester fra emballage, der har ophobet sig omkring produktet.
- Brug aldrig produktet uden et filter. Rens fnugfilteret før eller efter hver brug.
- Tør ikke uvasket tøj i tørretumbleren.
- Hvis tøjet er tilsmudset med substanser som for eksempel madolie, acetone, alkohol, benzin, petroleum, pletfjerner, terpentiner, voks og voks fjerner, skal det vaskes i varmt vand tilsat ekstra vaskemiddel, før det tørres i tørretumbleren.
- Genstande som skumgummi (latexgummi), badehætter, vandtætte tekstiler, ting med gummibagside og tøj eller puder forsynet med skumgummiindlæg må ikke tørres i tørretumbleren.
- Skyllemidler eller lignende produkter må kun bruges som angivet i vejledningen fra produktets producent.
- Fjern alle genstande fra tøjet, som kunne være en kilde til antændelse, f.eks. lightere eller tændstikker.
- ADVARSEL: Stands aldrig tørretumbleren, før tørreprogrammet er helt slut, medmindre alt tøjet hurtigt tages ud og bredes ud, så varmen kan slippe væk.
- Sluk for maskinen, og tag stikket ud af kontakten inden vedligeholdelse.

## 2. SIKKERHEDSANVISNINGER

### 2.1 Installation



Advarsel: Risiko for brand/ brandbart materiale.

- Fjern al emballagen.
- Undlad at installere eller bruge et beskadiget apparat.
- Følg installationsvejledningen, der følger med apparatet.
- Installer ikke apparatet i et miljø uden luftudveksling  
Dette apparat indeholder brændbar gas, propan (R290), en gas med høj biologisk nedbrydelighed. Hold ild og antændelseskilder væk fra apparatet. Vær omhyggelig med ikke at forårsage skade på kølekredsløbet, der indeholder propan.
- Vær altid forsigtig, når du flytter apparatet, da det er tungt. Brug altid sikkerhedshandsker og lukket fodtøj.
- Stil eller brug ikke apparatet et sted, hvor temperaturen kan komme under 5 °C eller over 35 °C.
- Gulvarealet, hvorpå apparatet skal installeres, skal være fladt, stabilt, varmebestandigt og rent.
- Sørg for, at der er luftcirkulation mellem apparatet og gulvet.
- Hold altid apparatet lodret, når det flyttes.
- Apparattets bagside skal anbringes mod en væg.
- Når apparatet står i den endelige position, kontrolleres det, at det er korrekt i vater. Skru benene op og ned i overensstemmelse hermed.

### 2.2 El-forbindelse

#### ADVARSEL!

Risiko for brand og elektrisk stød.

- Sæt først netstikket i stikkontakten ved installationens afslutning. Sørg for, at der er adgang til elstikket efter installationen.
- ADVARSEL: Dette apparat er designet til at blive installeret/forbundet til en jordforbindelse i bygningen.

- Sørg for, at parametrene på typeskiltet er kompatible med nettilslutningens elektriske mærkeværdier.
- Brug altid en korrekt monteret lovlig stikkontakt.
- Brug ikke multistikadaptere og forlængerledninger.
- Undgå at slukke for apparatet ved at trække i netledningen. Tag altid selve netstikket ud af kontakten.
- Undgå at berøre netledningen eller netstikket, hvis du har våde hænder.

### 2.3 Brug

#### ADVARSEL!

Risiko for personskade, elektrisk stød, brand, forbrændinger eller skade på apparatet.



Advarsel: Risiko for brand/ brandbart materiale. Dette apparat indeholder brændbar gas, propan (R290), en gas med høj biologisk nedbrydelighed. Hold ild og antændelseskilder væk fra apparatet. Vær omhyggelig med ikke at forårsage skade på kølekredsløbet, der indeholder propan.

- Dette apparat er kun til husholdningsbrug (indendørs).
- Tør ikke beskadigede (ituevne, trevlede) genstande, som indeholder polstring eller fyld.
- Hvis vasketøjet er blevet vasket med pletfjerner, foretages et ekstra skylleprogram, før tørreprogrammet startes.
- Tør kun stoffer, som er egnet til tørring i apparatet. Følg vaskevejledningen på symbolerne på tøjet.
- Undgå af drikke eller tilberede madvarer med det kondenserede vand/destillerede vand. Det kan føre til sundhedsskader hos personer og husdyr.
- Undgå at sidde eller stå på apparattets åbne låge.
- Tør ikke dryppende vådt tøj i apparatet.

## 2.4 Indvendig belysning

### ADVARSEL!

Fare for personskade!

- Synlig stråling fra LED-lampe. Se ikke direkte ind i lysstrålen.
- Kontakt det autoriserede servicecenter for at få udskiftet den indvendige lampe.

## 2.5 Vedligeholdelse og rengøring

### ADVARSEL!

Risiko for personskade eller beskadigelse af apparatet.



Advarsel: Risiko for brand/ brændbart materiale. Dette apparat indeholder brændbar gas, propan (R290), en gas med høj biologisk nedbrydelighed. Hold ild og antændelseskilder væk fra apparatet. Vær omhyggelig med ikke at forårsage skade på kølekredsløbet, der indeholder propan.

- Brug ikke vandspray eller damp til at rengøre apparatet.
- Rengør apparatet med en fugtig, blød klud. Brug kun neutralt rengøringsmiddel. Brug ikke slibende midler, skuresvampe, opløsningsmidler eller metalgenstande.
- Pas på, når du rengør apparatet, for at forhindre beskadigelse af afkølingssystemet.

## 2.6 Kompressor

### ADVARSEL!

Risiko for beskadigelse af apparatet.

- Kompressoren og det lukkede rørsystem i tørretumbleren er fyldt med et specielt middel, som er fri for fluor-chlor-kulbrinter. Dette system skal forblive tæt. Beskadigelsen af systemet kan forårsage lækage.

## 2.7 Service

- Kontakt et autoriseret servicecenter for at få repareret produktet. Brug kun originale reservedele.

- Bemærk, at hvis man selv reparerer produktet, eller får det repareret af en ikke-fagperson, kan det have sikkerhedsmæssige konsekvenser og vil muligvis gøre garantien ugyldig.
- Følgende reservedele er tilgængelige i mindst 10 år efter, at modellen er udgået: pakninger og tætninger, kontakter og knapper, kondenspumpe, lågelås, motor og motorkul, rem, køleblæser og blæserhjul, tromle og tilhørende udstyr, kabler og stik, printkort, elektroniske displays, fugtighedssensor, softwareopdateringer (herunder nulstillingssoftware), varmelegeme, låge, lågetætning, håndtag, hængsler, frugfiltre, luftfiltre, betjeningspanel og kondensvandbeholder. Perioden kan være længere i dit land. For yderligere oplysninger bedes du besøge vores hjemmeside.
- Bemærk, at nogle af disse reservedele kun er tilgængelige for fagudlærte reparatører, og at ikke alle reservedele er relevante for alle modeller.
- Vedrørende lampe(rne) i dette produkt og reservedelslamper, der sælges separat: Disse lamper er beregnet til at modstå ekstreme fysiske forhold i husholdningsapparater, såsom temperatur, vibration, fugt, eller er beregnet til at signalere information om apparatets driftsstatus. De er ikke beregnet til at blive brugt i andre apparater, og de er ikke velegnede til belysning af rum.

## 2.8 Bortskaffelse

### ADVARSEL!

Risiko for personskade eller kvælning.



Advarsel: Risiko for brand / Risiko for materiel skade og beskadigelse af apparatet.

- Tag stikket ud af kontakten, og kobl produktet fra vandforsyningen.
- Klip kablet af tæt på produktet, og bortskaf det.
- Apparatet indeholder brændbar gas (R290). Kontakt din genbrugsplads ang.

oplysninger om, hvordan apparatet bortskaffes korrekt.

- Fjern lågelåsen for at forhindre, at børn eller kæledyr bliver fanget i tromlen.

- Bortskaf produktet i overensstemmelse med lokale krav til bortskaffelse af affald af elektrisk og elektronisk udstyr (WEEE).

### 3. PRODUKTBESKRIVELSE

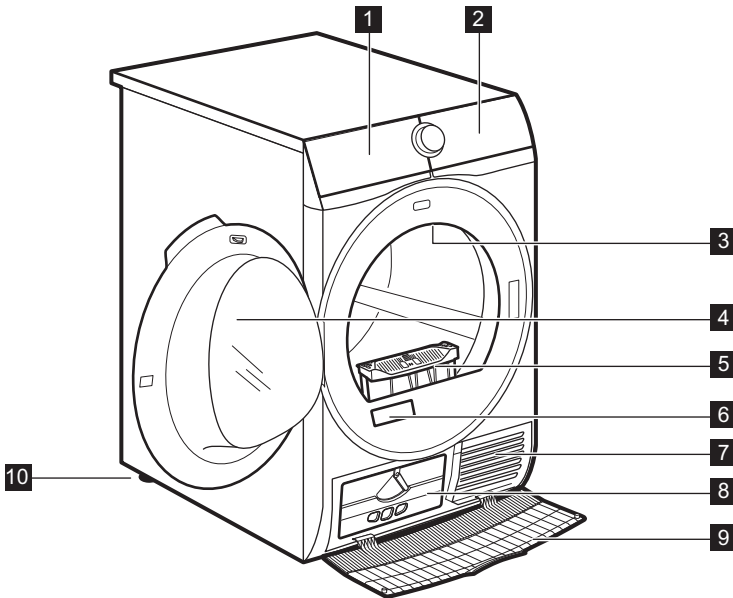

- 1 Vandtank
- 2 Betjeningspanel
- 3 Indvendig belysning
- 4 Maskinens låge
- 5 Filtre
- 6 Typeskiltet og QR-kode
- 7 Lufttilførselshuller
- 8 Kondensatorlåg

- 9 Kondensatordæksel
- 10 Justerbare fødder



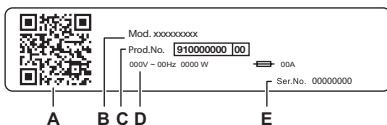

Lugen kan vendes for at gøre det lettere at lægge vasketøj i eller for at lette monteringen (se særskilt brochure).



#### Typeskiltet oplyser om:

- A. QR-kode
- B. modelnavn
- C. produktnummer
- D. elektriske mærkeværdier
- E. serienummer

Scan **QR-koden** med kameraet for at downloade vores app fra App Store på din smartphone, og følg de nødvendige trin. Registrer dit produkt, og få mest muligt ud af det.

-  Få adgang til oplysninger om dit produkt, dokumentation og artikler om, hvordan du bruger de bedste funktioner (brugervejledningen findes også på [aeg.com/manuals](http://aeg.com/manuals) )
-  Få råd om brug, fejlfinding, service og reparationsoplysninger (findes også på [aeg.com/support](http://aeg.com/support) )
-  Køb tilbehør, forbrugsvarer og originale reservedele til dit produkt (fås også på [aeg.com/shop](http://aeg.com/shop) )

### 3.1 EI-tilslutning

Sæt først strømkablet i stikkontakten, når installationen er færdig.

Typeskiltet og kapitlet 'Tekniske data' angiver de nødvendige elektriske klassificeringer. Sørg for, at de er kompatible med strømforsyningen.

Kontrollér, at boligens elektriske installationer kan klare den maksimale belastning, og tag højde for andre produkter, der også kan være i brug.

**Tilslut produktet til en stikkontakt med jordforbindelse.**

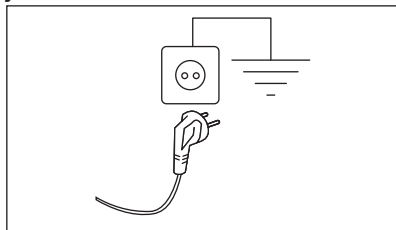

Sørg for, at strømforsyningskablet er let tilgængeligt efter installationen af produktet.

Kontakt vores autoriserede servicecenter for elektrisk arbejde, der er nødvendigt for at installere dette produkt.

Producenten fralægger sig ethvert ansvar for skader på personer eller ting, der skyldes manglende overholdelse af disse sikkerhedsregler.





## 4. TEKNISKE DATA

Højde x bredde x dybde	85,0 x 59,6 x 66,3 cm
Maks. dybde, når apparatets luge er åben	110,8 cm
Maks. bredde, når apparatets luge er åben	95,8 cm
Justerbar højde	85,0 cm (+ 1,5 cm - fodregulering)
Tromlevolumen	118 l
Maksimal fyldning	<b>9,0 kg</b>
Spænding	230 V
Frekvens	50 Hz

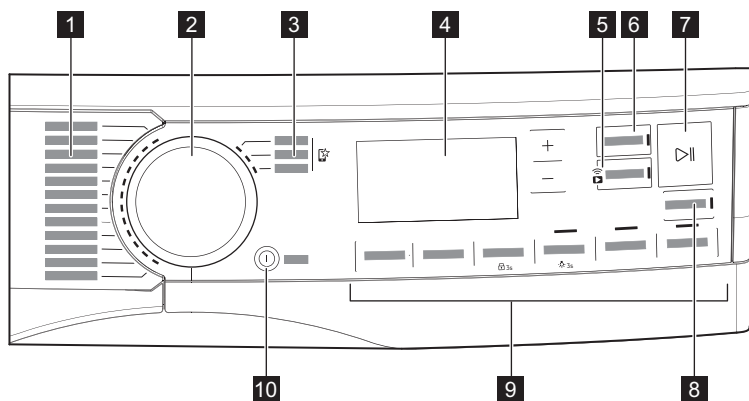
Akustisk luftbåren støjemission for tørreprogrammet i Eco-programmet ved maksimal fyldning	63 dB(A)
Effekt i alt	700 W
Type brug	Husholdning
Tilladt omgivelsestemperatur	+ 5°C til + 35°C
Niveau af beskyttelse mod indtrængen af faste partikler og fugt sikres af beskyttelsesdækslet, undtagen hvor lavspændingsudstyret ikke har beskyttelse mod fugt	<b>IPX4</b>
Betegnelse for kølemiddelgas	R290
Vægt	0,149 kg









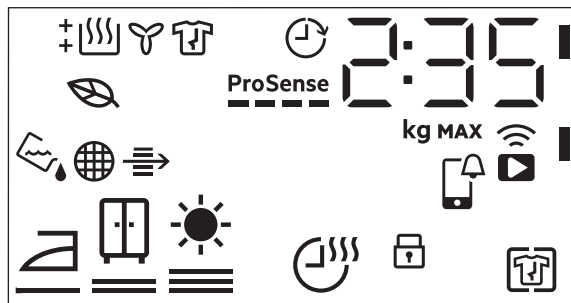



## 5. BETJENINGSPANEL







- |   |  |
|---|--|
| <ul style="list-style-type: none"> <li><b>1</b> Programmer</li> <li><b>2</b> Programvælger</li> <li><b>3</b> Favoritprogrammer </li> <li><b>4</b> Display</li> <li><b>5</b>  Remote start-knap</li> <li><b>6</b> Færdig (Finish In)-knap</li> </ul> | <ul style="list-style-type: none"> <li><b>7</b>  Start/Pause-knap</li> <li><b>8</b>  SyncDry-knap</li> <li><b>9</b> Tilvalgsfunktioner</li> <li><b>10</b> On/Off-knap med lav effekt-funktion</li> </ul> |
|---|--|

## 5.1 Display



Symbol i displayet	Symbolbeskrivelse
2 : 35	tidsangivelse for program
80 kg MAX	maksimal fyldning
0h-24h	Færdig om (op til 24 timer)
	trådløs forbindelse
	fjernbetjening
	Tjek APP notifikation
	+ Anti-krøl (+ Anti Crease)-tilvalget til
	børnesikring til
	vasketøjets tørhedsgrad: strygetørt, skabstørt, ekstra tørt
	Tørretid (Time Dry)-tilvalget til
	kontrollampe: <i>tøm af vandbeholderen</i>
	kontrollampe: <i>rengør filteret</i>
	kontrollampe: <i>kontrollér kondensatoren</i>
	Tændes for at indikere, når de valgte programmer og indstillinger har et lavt energiforbrug
	kontrollampe: <i>tørrefase</i>

Symbol i displayet	Symbolbeskrivelse
	kontrollampe: <i>nedkølingsfase</i>
	kontrollampe: <i>antirølfase</i>
	Færdig (Finish In)-tilvalget til
<b>ProSense</b> 	<b>ProSense</b> -kontrollampe
<b>MAX</b>	kontrollampe: <i>maksimal fyldning overskredet</i>

## 6. OPSÆTNING AF WIFI FORBINDELSE

I dette kapitel beskrives det, hvordan du slutter det intelligente apparat til WiFi netværket, og hvordan du forbinder det til en mobilenhed.

Med denne funktion kan du modtage beskeder og overvåge og kontrollere din tørretumbler fra dine mobilenheder.

WiFi funktionen er slået fra som standard fabriksindstilling.

Tilslut produktet og få glæde af alle de funktioner og serviceydelser, du har brug for:

- Trådløst netværk derhjemme med internetforbindelse aktiveret.
- En mobilenhed, der er forbundet til dit trådløse netværk.

<b>Frekvens</b>	2,412 - 2,472 GHz til det europæiske marked
<b>Protokol</b>	IEEE 802.11b/g/n
<b>Maks. effekt</b>	<20dBm
<b>Kryptering</b>	WPA, WPA2, WPA3

### 6.1 QR-kode på typeskilt

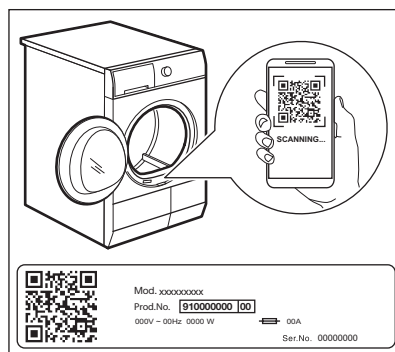

#### QR-kode kan bruges på to måder:

- Scan QR-koden med den indbyggede kamera-app for at downloade vores app fra App Store på din smartenhed, og følg de nødvendige trin.
- Par din smartenhed med produktet for at forenkle processen. Scan QR-koden med den indbyggede QR-kodescanner i vores app.

### 6.2 Installation af vores app

Når du slutter tørretumbleren til appen, bør du stå i nærheden af den med din smartenhed.

Sørg for, at din smartenhed er tilsluttet det trådløse netværk.

1. Gå til App Store på din smartenhed eller scan QR-koden (*se afsnittet "QR-kode på typeskilt"*).

2. Download og installér appen.
3. Sørg for, at du har startet en WiFi-forbindelse i tørretumbleren. Hvis ikke, bør du gå til sektionen herunder.
4. Start appen. Vælg land og sprog, og log ind med din email og adgangskode. Hvis du ikke har en konto, skal du oprette en ny ved at følge instruktionerne i vores app.

### 6.3 Konfiguration af trådløs forbindelse

Før du begynder konfigurationen, skal du downloade og installere vores app på din smartenhed.



1. Tryk på On/Off knappen for at tænde for produktet.
2. Vent i ca. 8 sekunder.
3. Tryk på Remote start knappen og hold den nede i ca. 3 sekunder, indtil du hører en enkelt 'klik'-lyd.

Symbolerne:  og  vises på displayet. Efter nogle få sekunder er der kun et

blinkende symbol:  tilbage. Produktet starter forbindelsen op. Det tager ca. 10 sekunder for det trådløse modul at blive aktiveret. Når den er klar, vises symbolet:

 (**Access Point**) vises på displayet.

**Access Point** er åben i ca. 5 minutter.

4. Konfigurer vores app på din smartenhed, og følg instruktionerne på skærmen for at forbinde produktet til dit WiFi netværk.
5. Hvis forbindelsen er oprettet, er  symbolet slukket, og  WiFi-ikonet lyser konstant.



Hver gang du tænder for produktet, forsøger produktet at oprette automatisk forbindelse til netværket. Når forbindelsen er oprettet, holder symbolet:



op med at blinke.

**For at slukke for den trådløse forbindelse** skal du trykke på Remote start knappen og holde den nede, indtil du hører en enkelt

"klik"-lyd. Symbolet: **OFF** vises på displayet.



Produktet gemmer den sidste forbindelseskonfiguration. For at bruge produktets trådløse funktioner skal den trådløse forbindelse være i **On**-tilstand.

#### For at fjerne de trådløse

**brugeroplysninger** skal du trykke på

Remote start knappen og holde den nede i ca. 10 sekunder, indtil du hører 2 biplyde.

aSymbolet:    vises på displayet.

### 6.4 Fjernbetjent start



Vores app giver dig mulighed for at håndtere dit vasketøj via en mobilenhed. Den indeholder et stort antal programmer, nyttige funktioner og produktoplysninger skræddersyet til produktet.

Via appen kan du vælge de programmer, der allerede er tilgængelige fra produktets betjeningspanel, samt låse op for yderligere programmer, der kun er tilgængelige fra en mobilenhed.

Yderligere programmer kan ændres med tiden sammen med nye versioner af appen.

Det er personlig vasketøjspleje - alt sammen fra din mobilenhed.

Med den fjernbetjente start kan du starte et program med fjernbetjening.



Fjernbetjeningen aktiveres automatisk, når du trykker på Start/Pause knappen for at starte programmet, og du kan også fjernstarte et tørringsprogram.

#### Fjernbetjent start

Et hurtigt tryk på denne knap aktiverer funktionen til fjernbetjent start, som giver dig mulighed for at fjernbetjene start, stop og pause på apparatet.

Den relaterede kontrollampe tændes, og det relaterede ikon vises på displayet.



Hvis du indstiller et program via appen, og det ikke passer med knappositionen, vises skiftevis teksten og programmets varighed.

Tryk og hold denne knap inde i længere tid for at få adgang til to andre funktioner:

- hold den inde i tre sekunder, så længe der lyder et klik: Wi-Fi tændes og slukkes.
- hold den inde i ti sekunder, så længe der lyder et dobbelt bip, og displayet viser

: for at nulstille netværksoplysningerne.

## 6.5 Trådløs opdatering



### ADVARSEL!

Under opdateringen anbefales det på det kraftigste ikke at slukke eller frakoble produktet.

Appen kan foreslå en opdatering for at downloade nye funktioner.

Opdateringen accepteres kun via appen.

Hvis et program er i gang, meddeler appen, at opdateringen starter efter programmets afslutning.

Under opdateringen viser produktet på displayet.

Produktet kan bruges igen efter opdateringen, uden at der gives en meddelelse om vellykket opdatering.

Hvis der opstår en fejl, viser produktet i displayet: For at vende tilbage til normal brug skal du blot trykke på en vilkårlig knap eller dreje på knappen.

## 6.6 WiFi altid slået til

Funktionen WiFi altid slået til kan kun aktiveres via vores app.

Denne funktion holder produktet tilsluttet netværket, selv når produktet er slukket, så det altid kan aktiveres og fjernbetjenes fra din enhed.

Kontrollampen tændes og slukkes med mellemrum (1 sekund tændt, 5 sekunder slukket).

Det er muligt at tænde for produktet ved at trykke på knappen On/Off eller med appen.



Funktionen WiFi altid slået til kan påvirke dit energiforbrug.  
Funktionen WiFi altid slået til er som standard deaktiveret.

# 7. PROGRAMMER

## 7.1 Vores app og ekstra, skjulte programmer

Vores app giver dig **et bredt udvalg af ekstra, skjulte programmer**. Tilslut produktet til appen, og du vil kunne vælge det tørreprogram, der passer bedst til dine behov.









Du kan også lagre et skjult program under dine favoritprogrammer . For at vælge programmet direkte på produktet henvises der til afsnittet "Favoritprogrammer " under "Tilvalgsfunktioner".











Programnavne kan ændres afhængigt af markedets krav uden varsel.  
Vores app giver dig en komplet beskrivelse af hvert program.

Sportstøj Træningstøj Fodbold Skidstyr Løbesko	Gardiner Pude Håndklæder Dyrehår Strygelet Anti-Allergy	Denim Silke Babytøj Linned Tørrestativ
--	--	--

## 7.2 Program

Program	Mængde <sup>1)</sup>	Egenskaber / Stofmærke <sup>2)</sup>
MixDry	5,0 kg	Designet til rutinemæssig tørring af det, du vasker uden sortering. Tørrer tøj lavet af bomuld, blandinger af bomuld og syntetiske stoffer og af syntetiske stoffer. / 
Eco <sup>3) 4)</sup>	9,0 kg	Programmet er velegnet til tørring af vådt bomuldstøj, og det er det mest effektive program med hensyn til energiforbrug til tørring af vådt bomuldstøj. Tørhedsgraden kan ikke justeres, og det er som standard indstillet til skabstørt (cupboard-Dry) / klar til opbevaring. / 
Bomuld (Cottons)	9,0 kg	Hvidt og kulørt bomuld. Standardindstillingen er tørhedsgraden klar til opbevaring / 
Syntetisk (Synthetics)	4,0 kg	Stoffer med blandede fibre, der for det meste indeholder syntetiske fibre som polyester, polyamid osv. / 
Finvask (Delicates)	2,0 kg	Anbefales til generiske sarte stoffer som viskose, rayon, akryl og blandinger heraf. / 
		Skånsom tørring af maskin- og håndvaskbart uldtøj. Tag straks tøjet ud, når programmet er færdigt.
  Uld (Wool)	1,0 kg	 WOOL HAND WASH SAFE
		Dette produkts tørreprogram for uld er blevet testet og godkendt af virksomheden Woolmark. Programmet er velegnet til strikket uldtøj, der er mærket med "håndvask", hvis tøjet vaskes i et Woolmark-godkendt program til håndvask og tørretumbles i overensstemmelse med producentens anvisninger. M2140 Woolmark-symbolet er et certificeringsmærke i mange lande.
Quick 3kg	3,0 kg	Hurtigt program til hverdagstøj lavet af bomuld, blandinger af bomuld og syntetiske stoffer og af syntetiske stoffer. Ideel til lette elementer. / 

Program	Mængde <sup>1)</sup>	Egenskaber / Stofmærke <sup>2)</sup>
Sengetøj (Bedlinen) XL	4,5 kg	Tørrer op til tre sæt sengelinned på én gang. Minimerer snoninger og sammenfiltrering af store stykker tøj, så du sikrer, at alt sengelinned opnår en ensartet tørhed uden våde pletter. / 
 Outdoor	2,0 kg	Vedligeholder funktionaliteten af udenørstoffer fremstillet af teknisk tekstil og genopretter vandafvisning på vandtætte jakker og skaljakker med aftageligt for (egnet til tørring i tørretumbler). / 
 Hygiene	5,0 kg	Tørrer og desinficerer dit tøj og andre genstande og holder temperaturen over 60°C over tid, så 99,9% af bakterier og vira fjernes <sup>5)</sup> . Bemærk: Dette program bør kun bruges til vådt tøj. Ikke egnet til sart tøj. / 
Vattæpper (Duvet)	3,0 kg	Sikrer korrekt tørring af det indvendige i enkelt- eller dobbeltdyner, puder og vattede tæpper. / 
 Dunjakke (Down Jackets)	2,0 kg	Et automatisk program, der præcist tørre selv den indvendige isolering i jakker med fjer, dun eller syntetisk fyld. Bevarer tøjets udseende og isolerende funktion / 

1) Den maksimale vægt refererer til tørt tøj.









2) Vedr. tekstilmærket: Se afsnittet *DAGLIG BRUG: Forberedelse af vasketøjet*.

3) Dette er referenceprogrammet der anvendes til at vurdere overensstemmelsen med EU ecodesign and Energy label regulations, Reg. (EU) 2023/2533 og Reg. (EU) 2023/2534. Dette program er i stand til at tørre bomuldstøj fra et indledende fugtighedsniveau i tøjet på 60% ned til et endeligt fugtighedsniveau i tøjet på 0%.

4) Eco programmet svarer til " Bomuld (Cottons) Eco", som er "standardbomuldsprogrammet" i henhold til Kommissionens forordning EU nr. 392/2012. Den er egnet til tørring af normalt vådt bomuldstøj.

5) Testet for Escherichia coli, Candida albicans og MS2-bakteriofag. Uafhængig test udført af Swisstatest Testmaterialien AG i 2021 (Testrapport nr. 20212038).

## Kompatibelt valg af Program og muligheder

Program <sup>1)</sup>	Tilvalgsfunktioner				
	Tørhedsgrad (Dryness Level)	Tørretid (Time Dry)	+ Anti-krøl (+ Anti Crease)	Stille (Silent)	Genopfriskning (Refresh)
MixDry	 	■	■	■	■
Eco			■		
Bomuld (Cottons)	  	■	■	■	■
Syntetisk (Synthetics)	  	■	■	■	■

Tilvalgsfunktioner					
Program 1)	Tørhedsgrad (Dryness Level)	Tørretid (Time Dry)	+ Anti-krøl (+ Anti Crease)	Stille (Silent)	Genopfriskning (Refresh)
Finvask (Delicates)	2)		■		
Uld (Wool)		■ 3)			
Quick 3kg	2)		■		
Sengetøj (Bedlinen) XL		■	■		
Outdoor	2)		■		
Hygiene	2)		■		
Vattæpper (Duvet)	2)		■		
Dunjakke (Down Jackets)			■		

1) Ud over programmet kan du indstille et eller flere tilvalg samtidig.

2) Standardindstilling

3) Se kapitlet TILVALGSFUNKTIONER: Tørretid (Time Dry) på Uld (Wool)-program

## 8. TILVALG

### 8.1 Tørhedsgrad (Dryness Level)

Funktionen hjælper med at opnå den ønskede tørhedsgrad af vasketøjet. Du kan vælge tørhedsgraden:

klar til at stryge - **strygetørt** niveau

klar til at lægge på plads - **skabstørt** niveau<sup>1)</sup>

klar til at lægge på plads - **ekstra tørt** niveau

1) Standardvalg, som er relateret til programmet

### Justering af restfugtighed



Dette kan være nødvendigt, da tørhedsniveauet påvirkes af mange forhold, f.eks. vandtypen, forsyningsspændingen eller den omgivende temperatur.

#### SÅDAN OPNÅR DU EN PERFEKT TØRRING:

1. Prøv at justere indstillingerne for tørhedsgrad (se *Tørhedsgrad (Dryness Level)*-indstillingen ovenfor).
2. Hvis du ønsker at øge tøjets tørhedsgrad yderligere, kan du ændre standardindstillingen for tørhedsgrad (se nedenfor). Denne tilpasning vil fungere på de fleste programmer, undtagen programmerne **Eco**, Uld (Wool), Vattæpper (Duvet), Dunjakke (Down Jackets), Genopfriskning (Refresh), hvis de er tilgængelige på maskinen.

Sådan ændres standardindstillingen for restfugtighed:

1. Tænd for produktet.
2. Vælg 1 af de tilgængelige programmer.
3. Tryk på **Tørretid (Time Dry)** og **+ Anti-krøl (+ Anti Crease)** på samme tid og hold dem nede.







Et af symbolerne vises på displayet:

 - Maksimal tørhedsgrad

 - Ekstra tørhedsgrad

 - Standardtørhedsgrad

4. Tryk gentagne gange på **Start/Pause**, indtil du når den ønskede restfugtighed.

Tørhedsgrad	Symbol på display
maksimal tørhedsgrad	+  
mere tørt vaske-tøj	+  
standard tørt vasketøj	 

5. For at gemme indstillingen skal du trykke på **Tørretid (Time Dry)** og **+ Anti-krøl (+ Anti Crease)** samtidigt og holde dem nede i ca. 2 sekunder.



Hvis produktet er tilsluttet WiFi netværket, vises en

**ProSense** bjælkeanimation i et par sekunder for at angive, at produktet er ved at opdatere data til skyen.

Hvis tilstanden i stedet ændres med drejeknappen eller ved at slukke for maskinen, udføres datasynkroniseringen ved første WiFi genopkobling.

## 8.2 Tørretid (Time Dry)

Til: Bomuld (Cottons), Sengetøj (Bedlinen) **XL** Syntetisk (Synthetics) og MixDry programmer. Gør det muligt at indstille tørretiden fra mindst 10 min. til højst 2 timer (i trin à 10 minutter). Når funktionen er på maksimal fyldning, forsvinder angivelsen.



Programmet varer så længe som den indstillede tørretid uanset størrelsen af en vask og dens tørhedsgrad.

## ANBEFALET TØRRETID

op til 10 minutter	kun kold luft (ingen varme).
10 - 40 min	ekstra tørring for at forbedre tørringsgrad efter forrige tørreprogram.
> 40 min.	fuld tørring af små mængder vasketøj på op til 4 kg, godt centrifugeret (>1200 o/ min).

## Tørretid (Time Dry) på Uld (Wool)-program

Tilvalg til Uld (Wool)-programmet til at tilpasse den endelige tørhedsgrad til mere eller mindre tørt.

## 8.3 + Anti-krøl (+ Anti Crease)

Forlænger antikrølfasen (30 minutter) op til 120 minutter ved slutningen af tørringen. Efter tørrefasen roterer tromlen af og til for at forhindre, at tøjet krøller. Tøjet kan tages ud under antikrølfasen.

## 8.4 Stille (Silent)

Apparatet kører lydsvagt uden at påvirke tørre kvaliteten. Apparatet kører langsomt med længere programtid.

## 8.5 Genopfriskning (Refresh)

Til at genopfriske tøj efter opbevaring. Maksimal fyldning må ikke overstige 1 kg.

## 8.6 Signal (End Signal)

Lydsignalet udsendes som følger:

- programslut
  - start og slut på antikrølfase
- Lydsignalet er som standard altid slået til. Du kan bruge dette tilvalg til at slå lyden til eller fra.

## 8.7 Færdig (Finish In)



Med dette tilvalg kan du vælge den tid, inden for hvilken et program skal slutte. Når maskinen er aktiveret, venter den på det rette øjeblik, hvor tørreprocessen skal begynde.

Færdig (Finish In) tiden er summen af tid på standby og tørretid.

## 8.8 Favoritprogrammer

Disse programvælgerpositioner er tilgængelige, når apparatet er tilsluttet Wi-Fi.

Favoritprogrammerne kan kun indstilles og gemmes via App ved at vælge mellem de tilgængelige programmer, som er opdelt i de tre kategorier angivet på betjeningspanelet.

Når du har indstillet dine favoritprogrammer, kan du vælge en af dem via appen eller ved at dreje programvælgeren til den relevante position: Den relevante kontrollampe tændes, og oplysningerne på displayet opdateres i overensstemmelse hermed.



Favoritprogrammerne kan annulleres via den relaterede app-kommando eller ved at trykke på fabriksstandard-tastekombinationen.

## 8.9 SyncDry-funktion

Med denne funktion kan din tørretumbler automatisk indstille det program, der bedst passer til det sidst udførte vaskeprogram. Det eneste, du skal gøre, er at starte tørringsprogrammet, når din tørretumbler er fyldt op. Der kræves ingen andre programindstillinger eller tilvalg på tørretumbleren.

Når vaskeprogrammet er slut, overfører vaskemaskinen programdataene via hjemmerouterens WiFi til AEG "skyen" og til din tørretumbler.



For at kunne bruge SyncDry-funktionen skal AEG tørretumbleren og vaskemaskinen være tilsluttet det samme hjemmenetværk og være parret med vores app.

Sådan aktiveres funktionen:

1. Når vaskeprogrammet er slut, lægges det rene vasketøj i tørretumbleren.
2. Tryk på **SyncDry**-knappen.
3. Alle displaysymboler forbliver slukket, undtagen WiFi **WiFi**-ikonet og **ProSense** bjælkerne, der kører en animation i et par sekunder, mens produktet henter data fra "skyen".
4. Displayet opdateres automatisk med det foreslåede program. Hvis hentning af data mislykkes, slukkes LED-knappen efter 10 sekunder, og maskinen melder fejl ved at udsende et lydsignal. Derefter gendannes det tidligere valgte program.
5. Tryk på **Start/Pause** knappen for at begynde tørringsprocessen.



Når **SyncDry** programmet er indstillet, kan brugeren stadig ændre tilvalg eller vælge et andet program ved at dreje knappen eller bruge app. I sådanne tilfælde slukkes **SyncDry** LED-knappen for at angive, at programmet ikke længere er det foreslåede. Der kan vælges et **SyncDry** automatisk program igen ved at trykke på den pågældende knap, indtil data er tilgængelige i "skyen".



## 9. INDSTILLINGER

### 9.1 Deaktivering af vandbeholderens kontrollampe



Vandbeholderens kontrollampe er som standard slået til. Den lyser sidst i tørreprogrammet eller under programmet, hvis vandbeholderen er fuld. Hvis afløbssættet er installeret, tømmes vandbeholderen automatisk, og kontrollampen kan slås fra.

Sådan deaktiveres kontrollampen:

1. Tænd for produktet.
2. Vælg 1 af de tilgængelige programmer.
3. Tryk på **Stille (Silent)** og **Genopfriskning (Refresh)** knapperne på samme tid og hold dem nede.

Vandbeholderens kontrollampe:  er slukket og symbolet  vises – vandbeholderens kontrollampe er permanent **deaktiveret**



For at aktivere vandbeholderens kontrollampe igen skal du atter følge proceduren ovenfor. Vandbeholderens kontrollampe:  er tændt og symbolet  vises – vandbeholderens kontrollampe er permanent **aktiveret**

### 9.2 Driftstimetæller

Denne funktion giver mulighed for at vise apparatets samlede driftstid i timer, som tælles fra det øjeblik, hvor der tændes. Den faktiske driftstid for programmerne vises (omfatter ikke pauser eller udskudt starttid).

Gør følgende for at få vist denne værdi:

1. Tænd for apparatet ved at trykke på knappen **On/Off**.

2. Tryk på knapperne **Tørretid (Time Dry)** og **Tørhedsgrad (Dryness Level)** og hold dem nede i nogle sekunder.
3. Efter 3 sekunder vises apparatets samlede antal driftstimer i displayet: Hvis driftstiden f.eks. er **1276** timer, viser displayet teksten **Hr** i 2 sekunder, derefter **12** i 2 sekunder efterfulgt af **76**. Denne værdi vises med en sekvens af to cifre ad gangen: De første to cifre angiver tusinder og hundreder, de næste to cifre angiver tiere og enere.

For at afslutte denne tilstand skal du enten trykke på en vilkårlig knap, dreje programvælgeren eller slukke for apparatet.

### 9.3 Fabriksstandard

Denne funktion gør det muligt at gendanne fabriksindstillingerne. De gemte tilvalg og driftstilstande vil blive nulstillet. Den vil også fjerne wi-fi-netværksoplysningerne fra apparatets hukommelse og nulstille personlige programindstillinger.

For at **aktivere** denne indstilling skal du følge nedenstående trin:

1. Tænd for apparatet ved at trykke på knappen **On/Off**.
2. Vent i ca. 8 sekunder.
3. Tryk på knapperne **Stille (Silent)** og **+ Anti-krøl (+ Anti Crease)** og hold dem nede i nogle sekunder.
4. Apparatet bekræfter handlingen ved at vise **---**.



Hvis proceduren ikke virker (pga. timeout eller forkert kombination af taster), skal du slukke for apparatet og gentage proceduren fra begyndelsen.

## 10. FØR FØRSTE ANVENDELSE



Bagtromlelåsene fjernes automatisk, når tørretumbleren bruges første gang. Der høres muligvis noget støj.

### Sådan låses bagtromlelåsene op:

1. Tænd for apparatet.
  2. Indstil et program.
  3. Tryk på Start/Pause-knappen.
- Tromlen begynder at rotere. Bagtromlelåsene deaktiveres automatisk.

### Inden du bruger apparatet til at tørre genstande:

- Rengør tørretumblerens tromle med en fugtig klud.
- Start et 1 times program med fugtigt vasketøj.



I begyndelsen af tørreprogrammet (første 3-5 min) kan der forekomme et lidt forhøjet lydniveau. Dette sker pga. af kompressorens opstart. Dette er normalt for kompressor-drevne apparater som køleskabe og frydere.

### 10.1 Usædvanlig lugt

Apparatet er tæt pakket.

Når et produkt er pakket ud, kan du bemærke en usædvanlig lugt. Dette er normalt for helt nye produkter.

Apparatet er bygget af flere forskellige typer materiale, som alt sammen kan generere usædvanlig lugt.

Gennem anvendelsestid forsvinder den usædvanlige lugt efter nogle få tørreprogrammer.

### 10.2 Støj



Der kan muligvis høres forskellige lyd på forskellige tidspunkter under tørreprogrammet. Dette er helt normale driftslyde.

### Kompressor i drift.

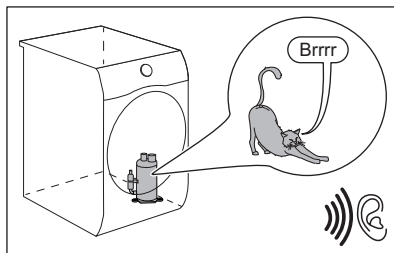

### Roterende tromle.

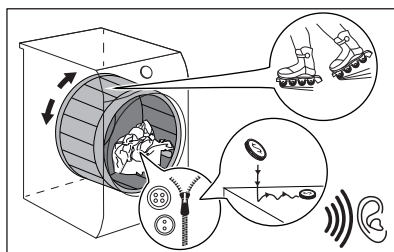

### Blæsere i drift.

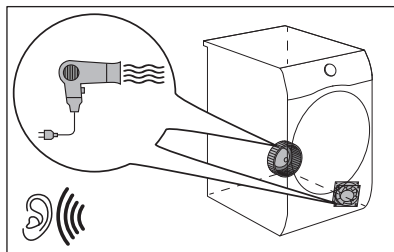

### Pumpe i drift og overførsel af kondensation til tanken.

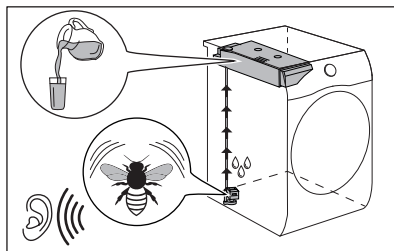

## 11. DAGLIG BRUG

### 11.1 Forberedelse af vasketøjet



Hvis tromlen fyldes op til den maksimale kapacitet, der er angivet for de respektive programmer, vil det bidrage til energibesparelsen.



Tit er tøjet efter et vaskeprogram klemt og viklet sammen.

Det er ueffektivt at tørre klemt og sammenviklet tøj.

For at sikre korrekt luftgennemstrømning og jævn tørring anbefales det at ryste og ilægge ét stykke tøj ad gangen i tørretumbleren.

For at sikre korrekt tørreproces:

- Luk lynlåsene.
- Luk for dynebetrækkene.
- Lad ikke snore eller bånd være løse (f.eks. bånd på forklæder) under tørringen. Bind dem, før du starter et program.

- Fjern alle genstande fra lommerne.
- Vend vrangen ud på tøj med det inderste lag af bomuld. Bomuldslaget skal vende udad.
- Indstil altid det program, der passer til typen af vasketøj.
- Læg ikke lyse og mørke farver sammen.
- Brug det program, der passer til bomuld, jersey og strik for at reducere krympning.
- Overskrid ikke den maksimale fyldning, der er angivet i programkapitlet, eller som vises på displayet.
- Tør kun vasketøj, der kan tåle at komme i tørretumbleren. Se stofmærkatene på produkterne.
- Tør ikke store og små ting sammen. De små ting kan blive fanget inde i de store ting og blive ved med at være våde.
- Ryst stort tøj og stof, inden det lægges i tørretumbleren. Dette er for at undgå fugtige steder i stoffet og efter tørrecyklussen.

Stofmærke	Beskrivelse
	Vasketøj er velegnet til tørretumbling.
	Vasketøj er velegnet til tørretumbling ved højere temperaturer.
	Vasketøj er kun velegnet til tørretumbling ved lavere temperaturer.
	Vasketøj er ikke velegnet til tørretumbling.

### 11.2 For at opnå de bedste tørreresultater

- Det valgte program skal være egnet til den type tøj, der skal tørres.
- Filtret skal være rent. Tilstoppet filter gør tørringen ineffektiv.
- Det anbefales at ryste tøjet før ilægning. Løst tøj er mere tilbøjeligt til at tørre.
- Den anbefalede fyldning af tøj, som skal tørres, bør overholdes.
- Luftstilsørelshullerne skal være rene.

### 11.3 Ilægning af vasketøjet

#### FORSIGTIG!

Sørg for, at vasketøjet ikke sætter sig fast mellem apparatets luge og gummitætningen.

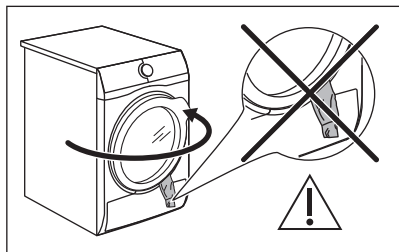

1. Træk i apparatets luge, så den åbnes.
2. Læg vasketøjet i én del ad gangen.
3. Luk apparatets luge.

## 11.4 Aktivering af apparatet.

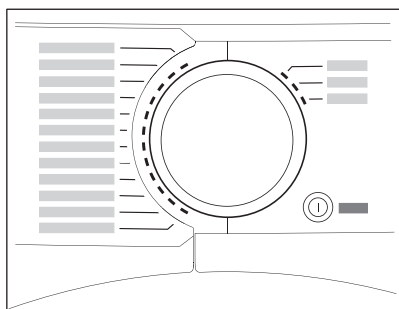

Sådan tændes for apparatet:

Tryk på On/Off-knappen.  
Hvis apparatet er tændt, vises nogle kontrollamper på displayet.

## 11.5 Strømbesparende tilstand

For at reducere energiforbruget deaktiverer denne funktion automatisk produktet:

- Efter 5 minutter, hvis du ikke starter programmet.
- Efter 5 minutter fra programmets afslutning eller antikrølfasen.



Når produktet går i strømbesparende tilstand, slukkes displayet og ikonerne. Du kan genaktivere den ved at trykke på On/Off-knappen.



Hvis Wi-Fi er slået til, og fjernbetjeningen er aktiveret, forbliver -ikonet for fjernstart også, når produktet går i strømbesparende tilstand.

## 11.6 Indstilling af et program

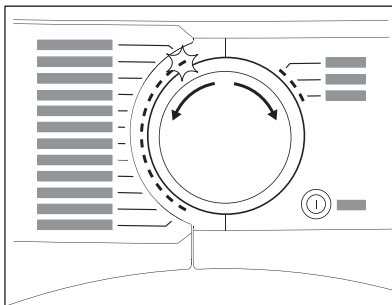

Brug programvælgeren til at vælge et program.

Den omtrentlige programvarighed vises på displayet.



Den reelle tørretid afhænger af vasketøjstypen (mængde og sammensætning), rumtemperaturen og vasketøjets oprindelige fugtighedsniveau efter centrifugeringsfasen.

## 11.7 Valgmuligheder

Du kan vælge et eller flere valgmuligheder sammen med programmet.

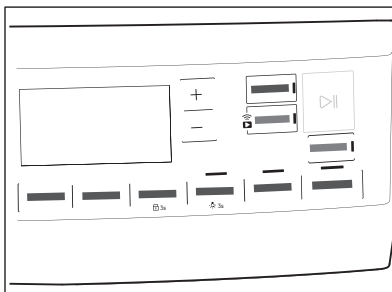

Tryk på den relevante knap for at aktivere eller deaktivere et tilvalg.

dets symbol vises på displayet, eller LED-lampen over den tilsvarende knap lyser.

## 11.8 Børnesikring

Børnesikringen kan indstilles for at forhindre børn i at lege med apparatet. Børnesikringen låser alle knapper og programvælgeren (denne funktion låser ikke **On/Off**-knappen).

Sådan aktiveres børnesikringen:

- Før du trykker på **Start/Pause**-knappen – apparatet kan ikke starte
- Efter du trykker på **Start/Pause**-knappen – valg af programmer og tilvalg er utilgængeligt.

Aktivering af børnesikring:



1. Tænd tørretumbleren.
2. Vælg 1 af de tilgængelige programmer.
3. Tryk på **+ Anti-krøl (+ Anti Crease)** knappen og hold den nede i ca. 3 sekunder.

Symbolet  vises på displayet.

4. For at deaktivere børnesikringen skal du trykke på knappen ovenfor igen, indtil symbolet forsvinder.

## 11.9 Sådan startes et program

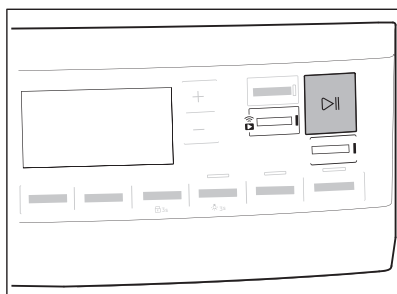

Sådan startes programmet:

Tryk på **Start/Pause**-knappen.

Apparatet starter, og LED-lampen over knappen ophører med at blinke og bliver ved med at lyse.

## 11.10 Start af et program med Færdig (Finish In)



Denne tilvalgsfunktion gør det muligt at vælge det tidspunkt, hvor et program skal afsluttes. Når det er aktiveret, venter maskinen på det rigtige tidspunkt til at begynde tørreprocessen.

Færdig (Finish In) tiden er summen af standby- og tørretid.

Sådan indstilles Færdig (Finish In) tilvalgsfunktionen:

1. Indstil tørreprogram og tilvalgsfunktion.
2. Tryk på Færdig (Finish In).
3. Tryk på **+** eller **-**, indtil displayet viser den ønskede tid, inden for hvilken

programmet skal slutte (f.eks. **12h** hvis programmet skal afsluttes inden for 12 timer.)

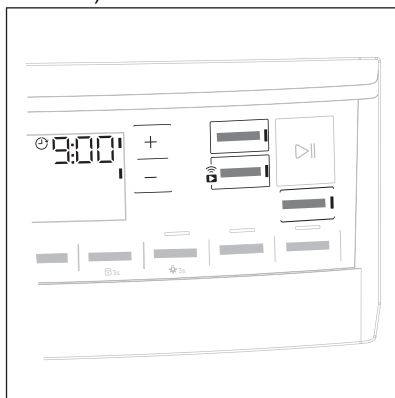

4. Tryk på **Start/Pause**. Tromlen begynder at rotere for at udføre estimeringen **ProSense**, hvis dette er muligt i det valgte program.
5. Produktet starter nedtællingen til programmets sluttid, og programmet starter rettidigt for at afslutte på dette tidspunkt.

## 11.11 ProSense- fyldningsdetektionen



**ProSense**-teknologien registrerer vasketøjets størrelse og bestemmer programmets varighed. Fungerer med de fleste programmer.

Når du har indstillet et tørreprogram, lyser **ProSense**-ikonet, hvis registreringen af vasketøjsmængden er relevant.

Når du trykker på Start/Pause-knappen, **ProSense** starter registreringen af vasketøjsmængden:

1. Apparatet registrerer fyldningen i løbet af det første minut: lampen blinker, bjælkerne under ikonet bevæger sig frem og tilbage,  og tromlen roterer kort.
2. Derefter holder tromlen op med at rotere, og displayet viser programmets nye varighed tilpasset den registrerede fyldning. Antallet af bjælker, fra 1 til 4, repræsenterer den estimerede fyldningsmængde. 4 Bjælker repræsenterer den maksimale fyldningsmængde for det valgte program.



I tilfælde af **overfyldning af tromlen**, aktiveres fyldningsindikatoren for den maksimalt angivne fyldning og **MAX** lampen blinker. I så tilfælde er det i løbet af disse 30 sekunder muligt at åbne lågen og fjerne det tøj, som bevirker at den anbefalede mængde overskrides. Når tøjet er fjernet, skal du trykke på Start/Pause knappen for at starte programmet igen. Hvis mængden af vasketøj ikke reduceres, starter programmet alligevel. I dette tilfælde gives der ingen garanti for de bedste vaskeresultater.

## 11.12 Programskift

Sådan ændres et program:

1. Tryk på knappen On/Off for at slukke for apparatet.

2. Tryk på knappen On/Off igen for at tænde for apparatet.
3. Vælg et nyt program.

## 11.13 Programslut



Rens filteret, og tøm vandbeholderen efter hvert tørreprogram. (Se kapitlet PLEJE OG RENGØRING.)

Hvis tørreprogrammet er færdig, vises symbolet  på displayet. Hvis Signal (End Signal)-tilvalget er aktiveret, lyder det akustiske signal med mellemrum i 1 minut.



Hvis du ikke slukker for produktet, starter antirølfasen (ikke aktiv med alle programmer). Blinkende -symbol signalerer udførelse af antirølfasen. Tøjet kan tages ud under antirølfasen.

Sådan tages vasketøjet ud:

1. Tryk på On/Off-knappen i 2 sekunder for at slukke for produktet.
2. Åben lugen.
3. Fjern vasketøjet.
4. Luk maskinens luge.

Mulige årsager til utilfredsstillende tørreresultater:

- Utilstrækkelige standardindstillinger for tørhedsniveau. Se kapitlet *Justering af endelig fugtighedsniveau*
- Rumtemperaturen er for lav eller for høj. Optimal rumtemperatur er mellem 18°C - 25°C.



Lad lugen stå let åben efter hvert program for at undgå fugt.

## 11.14 Tromlelampe tændt

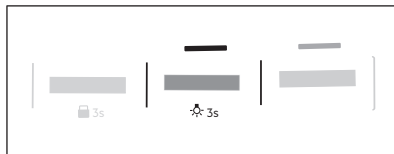

Tryk på **Stille (Silent)** knappen og hold den nede i ca. 3 sekunder.  
Lyset i tromlen er tændt.

### 11.15 Mulige årsager til utilfredsstillende tørreresultater:

- Filteret er tilstoppet. Tilstoppet filter gør tørringen ineffektiv.

- Lufttilførselshullerne er tilstoppede.
- Tromlen er snavset.
- Utilstrækkelige standardindstillinger for tørhedsniveau. Se kapitlet *Justering af endelig fugtighedsniveau*
- Rumtemperaturen er for lav eller for høj. Optimal rumtemperatur er mellem 18°C - 25°C.

## 12. RÅD OG TIPS

### 12.1 Miljøråd



Hvis tromlen fyldes op til den maksimale kapacitet, der er angivet for de respektive programmer, vil det bidrage til energibesparelsen.

- Centrifuger tøjlet godt inden tørring.
- Læg ikke mere i end de tøj mængder, der er angivet i kapitlet om programmer.
- Rens filteret efter hvert tørreprogram.
- Brug ikke skyllemiddel til vask og derefter tørring. I tørretumbleren bliver vasketøjet automatisk blødt.

- Vandet fra vandbeholderen kan bruges til at stryge tøjlet. Du skal først filtrere vandet for at eliminere resterende tekstilfibre (et kaffefilter er velegnet).
- Sørg for, at der altid er fri lufttilførsel til ventilationsåbningerne nederst på produktet.
- Sørg for, at der er god lufttilførsel, hvor produktet skal installeres.

## 13. VEDLIGEHOLDELSE OG RENGØRING

### 13.1 Plan for regelmæssig rengøring

Regelmæssig rengøring hjælper med at forlænge produktets levetid.

Hvis produktet ikke bruges i længere tid, skal stikket tages ud.

#### Vejledende tidsplan for regelmæssig rengøring:

Rengøring af filter	Når kontrollampe  blinker
Tøm vandbeholderen	Når kontrollampe  blinker
Rengøring af kondensatoren	Når kontrollampe  blinker
Rengøring af tromlen	Hver anden måned
Rengøring af betjeningspanel og kabinet	Hver anden måned
Rengøring af lufttilførselshullerne	Hver anden måned

De følgende afsnit forklarer, hvordan du skal rengøre hver del.

## 13.2 Fjernelse af fremmedlegemer



Sørg for, at lommerne er tomme, og at alle løse dele er bundet sammen, før du kører tørreprogrammet. Se afsnittet "Klargøring af vasketøjet".

Fjern alle fremmedlegemer, som du måtte finde i tromlen efter tørreprogrammet (f.eks. metalclips, knapper, mønter osv.).

## 13.3 Rengøring af filteret

Ved hvert programs afslutning vises symbolet

 *Filtre (Filter)* i displayet, og filteret skal renses.



Filteret opsamler fnug under tørreprogrammet.



Rengør filtrene regelmæssigt for at opnå den bedste tørring. Et tilstoppet filter forlænger tørreprogrammet og øger dermed energiforbruget. Rengør filteret med hånden. Brug om nødvendigt en støvsuger.

### **FORSIGTIG!**

Når filtrene rengøres, skal fnuggene smides i skraldespanden og ikke skylles ud i afløbet for at undgå at sprede mikroplast i vandssystem.

1. Åbn lågen. Træk filteret op.

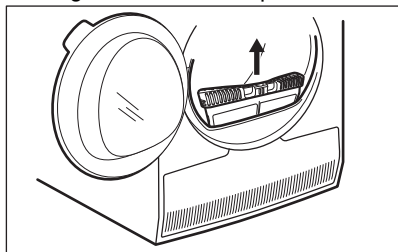

2. Tryk på kroget for at åbne filteret.

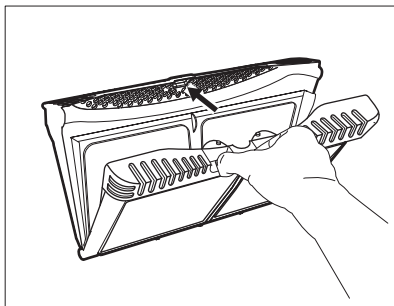

3. Saml fnug med hånden fra begge interne dele af filteret.

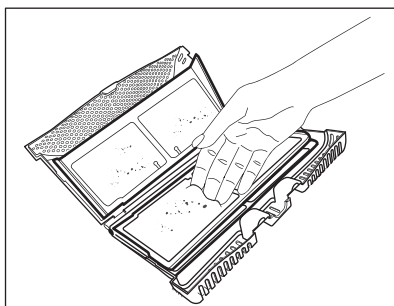
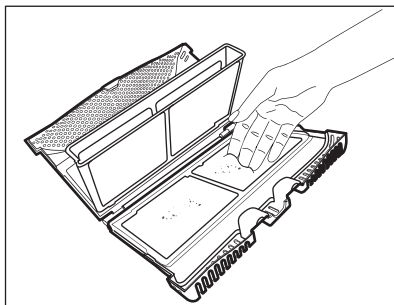

Kast fnullet i affaldsspanden.

4. Rengør om nødvendigt støvfilteret med en støvsuger. Luk filteret.
5. Fjern om nødvendigt fnug fra filtersoklen og pakningen. Du kan bruge en støvsuger. Sæt filteret tilbage i filtersoklen.

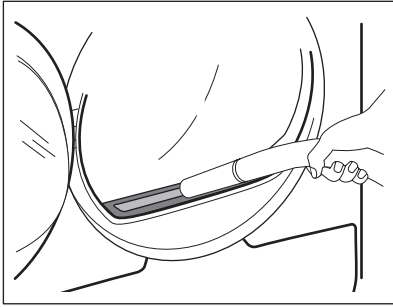

### 13.4 Tømning af vandbeholderen

Tøm kondensvandbeholderen efter hvert tørreprogram.

Når kondensvandbeholderen er fuld, stoppes programmet automatisk. Symbolet  Tøm vandtank (Water container) tændes i displayet, og vandbeholderen skal tømmes.

For at tømme vandbeholderen:

1. Træk vandbeholderen ud, og hold den vandret.

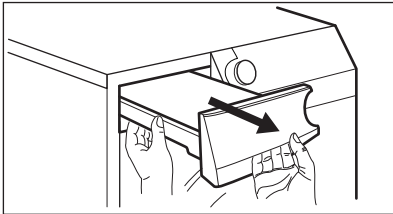

2. Træk plastiktilslutningen ud, og tøm vandbeholderen i en vask eller lignende.

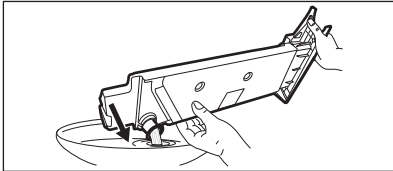

3. Skub plastiktilslutningen på plads, og stil vandbeholderen på plads.
4. Fortsæt programmet ved at trykke på Start/Pause-knappen.

### 13.5 Rengøring af kondensatoren

Hvis  Varmevexler (Heat exchanger)-symbolet blinker på displayet, skal

kondensatoren og dens rum efterses. Rengør den, hvis den er snavset. Kontrollér mindst hver 6. måned.

#### ADVARSEL!

Rør ikke metaloverfladen med bare hænder. Fare for personskaade! Bær beskyttelseshandsker. Rengør forsigtigt for at undgå at beskadige metaloverfladen.

#### FORSIGTIG!

Brug ikke hårdt tilbehør på støvsugeren til at fjerne fnug fra kondensatoren. Dette kan beskadige kondensatorens ribber, hvilket fører til en lavere ydeevne af produktet og en længere tørretid.

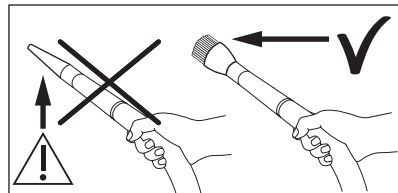

Sådan efterses den:

1. Åbn lågen. Træk filteret op.

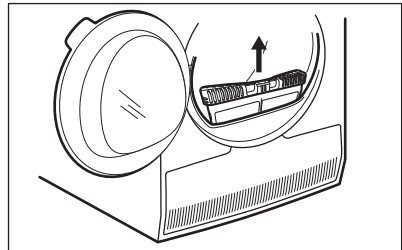

2. Åbn kondensatordækslet.

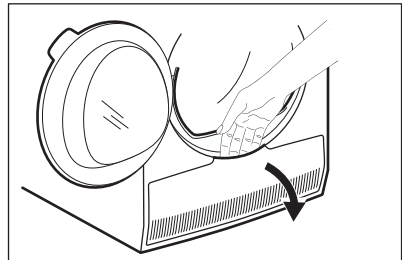

3. Drej håndtaget for at åbne kondensatorlåget.

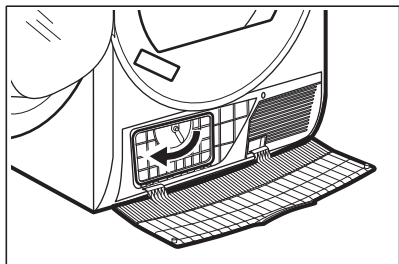

4. Sænk kondensatorlåget.

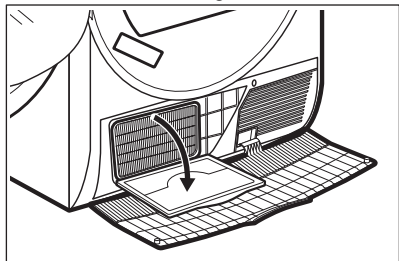

5. Fjern om nødvendigt fnug fra kondensatoren og dens rum. Du kan bruge en støvsuger med et børsteilbehør.

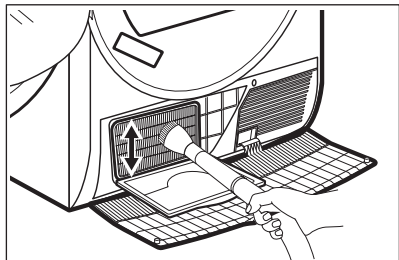

6. Luk kondensatorlåget.  
7. Drej håndtaget, til det klikker på plads.  
8. Sæt filteret på plads.

### 13.6 Rengøring af tromle

**⚠ ADVARSEL!**

Kobl apparatet fra strømforsyningen, før det rengøres.

Brug et almindeligt neutralt vaskemiddel til at rengøre den indvendige overflade af tromlen og tromleløfterne. Tør de rengjorte overflader med en blød klud.

**⚠ FORSIGTIG!**

Brug ikke skuremidler eller stålsvampe til rengøring af tromlen.

### 13.7 Rengøring af betjeningspanel og kabinet

Brug et almindeligt neutralt vaskemiddel til at rengøre betjeningspanelet og kabinettet.

Rengør med en fugtig klud. Tør de rengjorte overflader med en blød klud.

**⚠ FORSIGTIG!**

Brug ikke møbelrens eller skrappe rengøringsmidler, som kan forårsage korrosion.

### 13.8 Rengøring af lufttilførselshullerne

Brug en støvsuger til at fjerne fnugget fra lufttilførselshullerne.

## 14. FEJLFINDING

**⚠ ADVARSEL!**

Se kapitlerne om sikkerhed.

### 14.1 Fejlkoder

Produktet starter ikke, eller stopper under drift.

Prøv først at finde en løsning på problemet (se oversigten). Kontakt et autoriseret servicecenter, hvis problemet fortsætter.

 **ADVARSEL!**

Sluk for produktet, før der udføres nogen form for eftersyn.

**I tilfælde af større problemer går lydsignalerne i gang, displayet viser en fejlkode, og knappen Start/Pause blinker muligvis kontinuerligt:**



Fejlkode	Mulig årsag	Afhjælpning
<b>E50</b>	Produktets motor er overbelastet. For meget vasketøj eller vasketøj fastklemt i tromlen.	Programmet blev ikke afsluttet. Fjern vasketøjet fra tromlen, indstil programmet og genstart programmet.
<b>E90 eller E91</b>	Intern fejl. Ingen kommunikation mellem produktets elektroniske elementer.	Programmet sluttede ikke korrekt, og produktet stoppede for tidligt. Sluk og tænd for produktet. Kontakt et autoriseret servicecenter, hvis fejlkoden vises igen.
<b>EH0</b>	Strømforsyningen er ustabil.	Når produktet viser <b>EH0</b> , skal du vente, til strømforsyningen er stabil, og trykke på start. Hvis produktet sætter programmet på pause uden at angive noget, skal du trykke på programstart. Hvis advarslen kommer igen, skal du kontrollere netledningen/stikkontakten eller strømforsyningen.

Sluk og tænd for produktet, hvis displayet viser andre fejlkoder. Kontakt et autoriseret servicecenter, hvis problemet fortsætter.

I tilfælde af et andet problem med tørretumbleren kan du se oversigten herunder for mulige løsninger.

## 14.2 Fejlfinding

Problem	Mulig årsag	Afhjælpning
Tørretumbleren virker ikke.	Tørretumbleren er ikke tilsluttet lysnettet.	Sæt stikket i stikkontakten. Kontrollér sikringen i sikringsboksen (husholdningsinstallation).
	Lugen er åben.	Luk lugen.
	Der blev ikke trykket på On/Off-knappen.	Tryk på On/Off-knappen.
	Der blev ikke trykket på Start/Pause-knappen.	Tryk på knappen Start/Pause.
	Produktet er i standbytilstand.	Tryk på On/Off-knappen.

Problem	Mulig årsag	Afhjælpning
Utilfredsstillende tørring.	Forkert programvalg.	Vælg et passende program. <b>1)</b>
	Filteret er tilstoppet.	Rens filteret. <b>2)</b>
	Tørhedsgrad (Dryness Level)-tilvalget blev indstillet til  Strygetørt (Iron Dry). <b>3)</b>	Ændr Tørhedsgrad (Dryness Level)-tilvalget til et højere niveau.
	Fyldningen var for stor.	Overstig ikke den maksimale fyldning.
	Luftgennemstrømsåbningerne er tilstoppede.	Rens luftgennemstrømningsåbningerne i bunden af produktet.
	Der er snavs på fugtighedssensoren i tromlen.	Rengør tromlens forside.
	Tørhedsgraden blev ikke stillet på det ønskede niveau.	Justér tørhedsgraden. <b>4)</b>
Produktets luge lukker ikke	Kondensatoren er tilstoppet.	Rens kondensatoren. <b>2)</b>
	Filteret er ikke låst i position.	Sæt filteret i korrekt position.
Det er ikke muligt at ændre programmet eller tilvalget.	Der sidder tøj i klemme mellem lugen og pakningen.	Fjern tingene, der sidder i klemme, og luk lugen.
	Efter et programstart er det ikke muligt at ændre programmet eller tilvalget.	Sluk og tænd for tørretumbleren. Ændr programmet eller tilvalget efter behov.
Det er ikke muligt at vælge et tilvalg. Der udsendes et akustisk signal.	Tilvalget, du forsøgte at aktivere, er ikke tilgængeligt for det valgte program.	Sluk og tænd for tørretumbleren. Ændr programmet eller tilvalget efter behov.
	Defekt pære i tromlen.	Kontakt Electrolux Service A/S for at få udskiftet pæren i tromlen.
Der er intet tromlelyd	Tørringens varighed beregnes efter fyldningens størrelse og fugt.	Det er automatiseret - produktet fungerer korrekt.
Uventet varighed vises på displayet.	Vandbeholderen er fuld.	Tøm vandbeholderen, og tryk på Start/Pause-knappen. <b>2)</b>
Et program er inaktivt.	Fyldningen er for lille.	Vælg et tidsprogram. Tidsværdien skal være relateret til fyldningen. Vi anbefaler korte tørretider til at tørre én ting eller en lille mængde vasketøj.
	Vasketøjet er for tørt.	Vælg et passende tidsprogram eller en højere tørhedsgrad (f.eks.  ekstra tørt (extra dry))

Problem	Mulig årsag	Afhjælpning
Tørreprogrammet er for langt <b>5)</b>	Filteret er tilstoppet.	Rens filteret.
	Der er for meget tøj i maskinen.	Overstig ikke den maksimale fyldning.
	Vasketøjet blev ikke centrifugeret tilstrækkeligt.	Centrifuger vasketøjet godt i vaskemaskinen.
	For lav eller for høj rumtemperatur - dette er ikke en funktionsfejl i produktet.	Sørg for, at rumtemperaturen er højere end +5°C og lavere end +35°C. Optimal stuetemperatur for at opnå de bedste tørreresultater er mellem 18°-25°C.
Displayet viser: 	Alle knapper er inaktive, bortset fra Start/Pause.	Produktet henter APP-opdateringer. Vent, indtil opdateringsprocessen er færdig. Hvis du slukker for maskinen under opdateringen, fortsætter den, når du tænder for igen.
Ingen trådløs forbindelse, eller forbindelse afbrydes.	Det trådløse hjemmenetværk virker ikke.	Kontrollér konfiguration af trådløst hjemmenetværk. Genstart routeren. Kontakt din udbyder af trådløs service, hvis problemet fortsætter.
	Smartenheden eller produktet eller begge er ikke parret med det trådløse netværk.	Gentag forbindelseskonfigurationstrinene på smartenheden eller produktet eller begge.
Forbindelsen til produktet via vores app fungerer ofte ikke.	Dårlig eller manglende forbindelse mellem tørretumbleren og routeren.	Sørg for en korrekt forbindelse mellem produktet og hjemmerouteren. Flyt routeren tættere på produktet. Udstyr dit hjemmenetværk med trådløs forlænger. Brug ikke mikrobølgeovn og fjernbetjening på samme tid. Mikrobølgeovnen kan forstyrre forbindelsessignalet.

- 1) Følg programbeskrivelsen — se kapitlet PROGRAMMER.
- 2) Se kapitlet *VEDLIGEHOLDELSE OG RENGØRING*.
- 3) Kun tørretumblere med Tørhedsgrad (Dryness Level)-tilvalget.
- 4) Se kapitlet NYTTIGE OPLYSNINGER OG RÅD.
- 5) Bemærk: Efter højst 6 timer slutter tørreprogrammet automatisk.

### 14.3 Mulige årsager til utilfredsstillende tørreresultater:

- Filteret er tilstoppet. Tilstoppet filter gør tørringen ineffektiv.
- Luftstøvselskullerne er tilstoppede.
- Tromlen er snavset.
- Utilstrækkelige standardindstillinger for tørhedsniveau. Se kapitlet *Justering af standardtørhedsgraden*

- Rumtemperaturen er for lav eller for høj. Optimal rumtemperatur er mellem 18°C - 25°C.

## 15. FORBRUGSVÆRDIER

### 15.1 Introduktion



Brugervejledningen indeholder to forskellige referencer til EU's energimærke og ecodesign-regler.

- Reg. (EU) 932/2012 og reg. (EU) 392/2012 gældende indtil den 30. juni 2025 vedrører energieffektivitetsklasserne fra **A+++** til **D**.
- Reg. (EU) 2023/2534 gældende fra 1. juli 2025 er relateret til energimærkeeffektivitetsklasserne fra **A** til **G**.



QR-koden på energimærket, der følger med produktet, indeholder et weblink til oplysningerne vedrørende produktets ydeevne i EU EPREL-databasen. Opbevar energimærket til reference sammen med brugervejledningen og alle andre dokumenter, der følger med denne maskine.

Det er også muligt at finde de samme oplysninger i EPREL ved hjælp af linket <https://eprel.ec.europa.eu> og modelnavnet og produktnummeret, som du finder på produktets typeskilt. Se kapitlet "Produktbeskrivelse" for placering af typeskiltet.

### 15.2 Forklaring

<b>kg</b>	Fyldning	<b>o/m</b>	Centrifugeret ved
<b>kWh</b>	Energiforbrug.		
<b>tt:mm</b>	Programvarighed.		
<b>%</b>	Indledende fugtighed ved slutningen af centrifugeringsfasen og ønsket slutfugtighed ved slutningen af tørreprogrammet. Jo højere centrifugering, jo højere er støjen ved centrifugering, men lavere er den oprindelige fugtighed og energiforbruget ved tørring af vasketøjet.		

### 15.3 I henhold til Kommissionens forordning reg. (EU) 2023/2533, reg. (EU) 2023/2534 og reg. (EU) 392/2012.



Følgende værdier er opnået under laboratorieforhold i overensstemmelse med relevante standarder. Forskellige parametre kan ændre data, f.eks. mængden af vasketøj, typen af vasketøj og de omgivende forhold. Vasketøjets oprindelige fugtindhold, vandtypen, forsyningsspændingen, og hvis du ændrer standardindstillingen for et program, kan også påvirke energiforbruget, tørreprogrammets varighed og den endelige luftfugtighed.

Program	Mængde (kg)	Centrifugeret ved (o/m)	Indledende fugt (%)	Tørretid (t:mm)	Energiforbrug (kWh)	Mål for slutfugtighed (%)
Eco 1) 2)	9,0	1000	60	3:19	1,68	0,0
Eco 1) 2)	4,5	1000	60	1:50	0,86	0,0

1) Dette er referenceprogrammet der anvendes til at vurdere overensstemmelsen med EU ecodesign and Energy label regulations, Reg. (EU) 2023/2533 og Reg. (EU) 2023/2534. Dette program er i stand til at tørre bomuldstøj fra et indledende fugtighedsniveau i tøjet på 60% ned til et endeligt fugtighedsniveau i tøjet på 0%.

2) Eco programmet svarer til " Bomuld (Cottons) Eco", som er "standardbomuldsprogrammet" i henhold til Kommissionens forordning EU nr. 392/2012. Den er egnet til tørring af normalt vådt bomuldstøj.

### Strømforbrug i forskellige tilstande

Strømforbrug i slukket tilstand (W)	Strømforbrug i standby-tilstand (W)	Udskudt start (W)	Strømforbrug i netværksstandby (W)
0,05	0,05	4,00	2,00 1)

Tiden til Off/Standby-tilstand er maksimalt 15 minutter.

1) Energiforbruget for den tilsluttede funktion er ca. 17,5 kWh pr. år. For at afbryde denne funktion henvises til kapitlet 'Wi-fi - Opsætning af forbindelse'.

## 15.4 Almindelige programmer





Disse værdier er kun vejledende.

Program	Mængde (kg)	Centrifugeret ved (o/m)	Indledende fugt (%)	Tørretid (t:mm)	Energiforbrug (kWh)	Mål for slutfugtighed (%)
Bomuld (Cottons) ekstra tørt (extra dry)	9,0	1000	60	4:07	2,07	-3,0
Bomuld (Cottons) ekstra tørt (extra dry)	4,5	1000	60	2:29	1,24	-3,0
Bomuld (Cottons) Strygetørt (Iron Dry)	9,0	1000	60	2:16	1,19	12,0
Bomuld (Cottons) Strygetørt (Iron Dry)	4,5	1000	60	1:30	0,78	12,0

Program	Mængde (kg)	Centrifugeret ved (o/m)	Indledende fugt (%)	Tørretid (t:mm)	Energiforbrug (kWh)	Mål for slutfugtighed (%)
Syntetisk (Synthetics) ekstra tørt (extra dry)	4,0	1200	40	1:17	0,59	0,0
Syntetisk (Synthetics) skabstørt (cup-boardDry)	4,0	1200	40	1:08	0,53	1,0
Syntetisk (Synthetics) Strygetørt (Iron Dry)	4,0	1200	40	0:51	0,36	12,0
Uld (Wool)	1,0	1200	35	2:12	1,49	5,0

## 16. MILJØHENSYN

Genbrug materialer med symbolet . Anbring emballagematerialet i passende beholdere til genbrug. Hjælp med at beskytte miljøet og menneskelig sundhed samt at genbruge affald af elektriske og elektroniske apparater. Kasser ikke apparater, der er

mærket med symbolet , sammen med husholdningsaffaldet. Lever produktet tilbage til din lokale genbrugsplads eller kontakt din kommune.

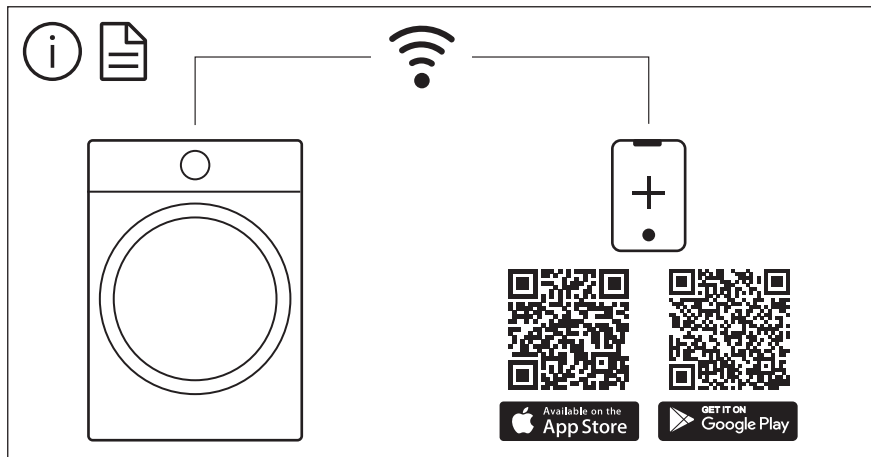

The software in this product contains components that are based on free and open source software. AEG gratefully acknowledges the contributions of the open software and robotics communities to the development project.

To access the source code of these free and open source software components whose license conditions require publishing, and to see their full copyright information and applicable license terms, please visit:  
<http://aeg.opensoftwarerepository.com> (folder NIUS)