



TR744P95P

DA Brugsanvisning | Tørretumbler

2

NO Bruksanvisning | Tørketrommel

33



## Velkommen til AEG! Tak, fordi du valgte vores produkt.



I vores bestræbelser på at være bæredygtige reducerer vi papirforbruget og tilbyder komplette brugervejledninger på nettet. Få adgang til hele brugervejledningen på [aeg.com/manuals](http://aeg.com/manuals)



Få råd om brug, brochurer, fejlfinding, service- og reparationsinformation på [aeg.com/support](http://aeg.com/support)



Køb tilbehør, forbrugsvarer og originale reservedele til dit produkt på [aeg.com/shop](http://aeg.com/shop)

Ret til ændringer uden varsel forbeholdes.

## INDHOLDSFORTEGNELSE

1. OM SIKKERHED.....	2
2. SIKKERHEDSANVISNINGER.....	6
3. PRODUKTBEKRIVELSE.....	8
4. TEKNISKE DATA.....	9
5. BETJENINGSPANEL.....	10
6.  OPSÆTNING AF WIFI FORBINDELSE.....	11
7. PROGRAM.....	13
8. TILVALG.....	15
9. INDSTILLINGER.....	17
10. FØR BRUG FØRSTE GANG.....	18
11. DAGLIG BRUG.....	19
12. RÅD OG TIPS.....	22
13. VEDLIGEHOLDELSE OG RENGØRING.....	23
14. FEJLFINDING.....	26
15. FORBRUGSVÆRDIER.....	30
16. MILJØHENSYN.....	32

## 1. OM SIKKERHED



Læs de medfølgende anvisninger grundigt, inden apparatet installeres og tages i brug.

Producenten påtager sig intet ansvar for eventuelle skader, der skyldes forkert installation eller brug. Opbevar altid brugsanvisningen på et sikkert og tilgængeligt sted til senere opslag.



**Advarsel:** Risiko for brand/ brandbart materiale.

Dette apparat indeholder brændbar gas, propan (R290), en gas med høj biologisk nedbrydelighed. Hold ild og

antændelseskilder væk fra apparatet. Vær omhyggelig med ikke at forårsage skade på kølekredsløbet, der indeholder propan.

## 1.1 Sikkerhed for børn og andre udsatte personer

### ADVARSEL!

Risiko for kvælning, personskade eller varig invaliditet.

- Apparatet må kun bruges af børn fra 8 år og opefter samt af personer med nedsat fysisk, sensorisk eller psykisk funktionsevne, eller som mangler den nødvendige erfaring eller viden, hvis de er under opsyn eller er blevet instrueret i at bruge apparatet på en sikker måde samt forstår de farer, det indebærer.
- Børn på mellem 3 og 8 år og personer med omfattende og komplekst handicap skal holdes på afstand af apparatet, medmindre de overvåges konstant.
- Børn på under 3 år skal holdes på afstand af apparatet, medmindre de overvåges konstant.
- Lad ikke børn lege med apparatet.
- Opbevar al emballage utilgængeligt for børn, og bortskaf det korrekt.
- Opbevar rengøringsmidler utilgængeligt for børn.
- Lad ikke børn og husdyr komme tæt på apparatet, mens lågen er åben.
- Hvis apparatet har en børnesikring, skal den aktiveres.
- Børn må ikke udføre rengøring og vedligeholdelse på produktet uden opsyn.

## 1.2 Generel sikkerhed

- Dette apparat er kun til tørring af almindeligt tøj, som kan tørres i maskine.
- Brug ikke tørretumblerfunktionen, hvis vasketøjet er blevet beskidt med industrielle kemikalier.
- Dette apparat er beregnet til indendørs husholdningsbrug.

- Dette apparat kan bruges på kontorer, hotelværelser, bed & breakfast-værelser, stue- og gæstehuse og anden lignende indkvartering, hvor en sådan brug ikke overstiger (gennemsnitlig) brugsniveauer i hjemmet.
- Produktets specifikationer må ikke ændres.
- Hvis tørretumbleren stilles oven på en vaskemaskine, skal stablingssættet bruges. Stablesættet, der kan fås hos din autoriserede forhandler, må kun bruges med det apparat, der er angivet i vejledningen, som fulgte med tilbehøret. Læs den omhyggeligt inden installation (se installationsbrochuren).
- Apparatet kan monteres som fritstående eller under et køkkenbord med korrekt plads (se installationsbrochuren).
- Installér ikke produktet bag en dør, der kan låses, en skydedør eller en dør med et hængsel på den modsatte side, der ville forhindre produktets låge i at åbne helt.
- Ventilationsåbningen i bunden må ikke tildækkes af et gulvtæppe, måtte eller anden gulvbelægning.
- ADVARSEL: Produktet må ikke forsynes gennem en ekstern kontaktnordning, som f.eks. en timer, eller være sluttet til et kredsløb, der regelmæssigt tændes og slukkes af et forsyningsværk.
- Sæt først netstikket i stikkontakten ved installationens afslutning. Sørg for, at der er adgang til stikkontakten efter installationen.
- Sørg for god ventilation i rummet, hvor produktet er installeret, så der ikke kan dannes gasser i rummet fra andre produktet, der bruger gas, eller andre brændstoffer, herunder åbne ildsteder.
- ADVARSEL: Installer ikke apparatet i et miljø uden luftudveksling.  
Dette apparat indeholder brændbar gas, propan (R290), en gas med høj biologisk nedbrydelighed. Hold ild og antændelseskilder væk fra apparatet. Vær omhyggelig med ikke at forårsage skade på kølekredsløbet, der indeholder propan.

- ADVARSEL: Der skal være frit gennemtræk gennem udluftninger, både i apparatets kabinet og i et evt. indbygningselement.
- ADVARSEL: Undlad at beskadige kølekredsløbet.
- Hvis strømledningen er beskadiget, skal den af sikkerheds grunde udskiftes af producenten, et autoriseret servicecenter eller en tekniker med tilsvarende kvalifikationer.
- Overskrid ikke den maksimale fyldning på 9,0 kg (se kapitlet "Programtabel").
- Fjern fnug eller rester fra emballage, der har ophobet sig omkring produktet.
- Brug aldrig produktet uden et filter. Rens fnugfilteret før eller efter hver brug.
- Tør ikke uvasket tøj i tørretumbleren.
- Hvis tøjet er tilsmudset med substanser som for eksempel madolie, acetone, alkohol, benzin, petroleum, pletfjerner, terpentiner, voks og voks fjerner, skal det vaskes i varmt vand tilsat ekstra vaskemiddel, før det tørres i tørretumbleren.
- Genstande som skumgummi (latexgummi), badehætter, vandtætte tekstiler, ting med gummibagside og tøj eller puder forsynet med skumgummiindlæg må ikke tørres i tørretumbleren.
- Skyllemidler eller lignende produkter må kun bruges som angivet i vejledningen fra produktets producent.
- Fjern alle genstande fra tøjet, som kunne være en kilde til antændelse, f.eks. lighterer eller tændstikker.
- ADVARSEL: Stands aldrig tørretumbleren, før tørreprogrammet er helt slut, medmindre alt tøjet hurtigt tages ud og breddes ud, så varmen kan slippe væk.
- Sluk for maskinen, og tag stikket ud af kontakten inden vedligeholdelse.

## 2. SIKKERHEDSANVISNINGER

### 2.1 Installation



Advarsel: Risiko for brand/ brandbart materiale.

- Fjern al emballagen.
- Undlad at installere eller bruge et beskadiget apparat.
- Følg installationsvejledningen, der følger med apparatet.
- Installer ikke apparatet i et miljø uden luftudveksling  
Dette apparat indeholder brændbar gas, propan (R290), en gas med høj biologisk nedbrydelighed. Hold ild og antændelseskilder væk fra apparatet. Vær omhyggelig med ikke at forårsage skade på kølekredsløbet, der indeholder propan.
- Vær altid forsigtig, når du flytter apparatet, da det er tungt. Brug altid sikkerhedshandsker og lukket fodtøj.
- Stil eller brug ikke apparatet et sted, hvor temperaturen kan komme under 5 °C eller over 35 °C.
- Gulvarealet, hvorpå apparatet skal installeres, skal være fladt, stabilt, varmebestandigt og rent.
- Sørg for, at der er luftcirkulation mellem apparatet og gulvet.
- Hold altid apparatet lodret, når det flyttes.
- Apparatets bagside skal anbringes mod en væg.
- Når apparatet står i den endelige position, kontrolleres det, at det er korrekt i vater. Skru benene op og ned i overensstemmelse hermed.

### 2.2 El-forbindelse

#### ADVARSEL!

Risiko for brand og elektrisk stød.

- Sæt først netstikket i stikkontakten ved installationens afslutning. Sørg for, at der er adgang til elstikket efter installationen.
- ADVARSEL: Dette apparat er designet til at blive installeret/forbundet til en jordforbindelse i bygningen.

- Sørg for, at parametrene på typeskiltet er kompatible med nettilslutningens elektriske mærkeværdier.
- Brug altid en korrekt monteret lovlig stikkontakt.
- Brug ikke multistikadaptere og forlængerledninger.
- Undgå at slukke for apparatet ved at trække i netledningen. Tag altid selve netstikket ud af kontakten.
- Undgå at berøre netledningen eller netstikket, hvis du har våde hænder.

### 2.3 Brug

#### ADVARSEL!

Risiko for personskade, elektrisk stød, brand, forbrændinger eller skade på apparatet.



Advarsel: Risiko for brand/ brandbart materiale. Dette apparat indeholder brændbar gas, propan (R290), en gas med høj biologisk nedbrydelighed. Hold ild og antændelseskilder væk fra apparatet. Vær omhyggelig med ikke at forårsage skade på kølekredsløbet, der indeholder propan.

- Dette apparat er kun til husholdningsbrug (indendørs).
- Tør ikke beskadigede (ituevne, trevlede) genstande, som indeholder polstring eller fyld.
- Hvis vasketøjet er blevet vasket med pletfjerner, foretages et ekstra skylleprogram, før tørreprogrammet startes.
- Tør kun stoffer, som er egnet til tørring i apparatet. Følg vaskevejledningen på symbolerne på tøjet.
- Undgå af drikke eller tilberede madvarer med det kondenserede vand/destillerede vand. Det kan føre til sundhedsskader hos personer og husdyr.
- Undgå at sidde eller stå på apparatets åbne låge.
- Tør ikke dryppende vådt tøj i apparatet.

## 2.4 Indvendig belysning

### ADVARSEL!

Fare for personskade!

- Synlig stråling fra LED-lampe. Se ikke direkte ind i lysstrålen.
- Kontakt det autoriserede servicecenter for at få udskiftet den indvendige lampe.

## 2.5 Vedligeholdelse og rengøring

### ADVARSEL!

Risiko for personskade eller beskadigelse af apparatet.



Advarsel: Risiko for brand/ brændbart materiale. Dette apparat indeholder brændbar gas, propan (R290), en gas med høj biologisk nedbrydelighed. Hold ild og antændelseskilder væk fra apparatet. Vær omhyggelig med ikke at forårsage skade på kølekredsløbet, der indeholder propan.

- Brug ikke vandspray eller damp til at rengøre apparatet.
- Rengør apparatet med en fugtig, blød klud. Brug kun neutralt rengøringsmiddel. Brug ikke slibende midler, skuresvampe, opløsningsmidler eller metalgenstande.
- Pas på, når du rengør apparatet, for at forhindre beskadigelse af afkølingssystemet.

## 2.6 Kompressor

### ADVARSEL!

Risiko for beskadigelse af apparatet.

- Kompressoren og det lukkede rørsystem i tørretumbleren er fyldt med et specielt middel, som er fri for fluor-chlor-kulbrinter. Dette system skal forblive tæt. Beskadigelsen af systemet kan forårsage lækage.

## 2.7 Service

- Kontakt et autoriseret servicecenter for at få repareret produktet. Brug kun originale reservedele.

- Bemærk, at hvis man selv reparerer produktet, eller får det repareret af en ikke-fagperson, kan det have sikkerhedsmæssige konsekvenser og vil muligvis gøre garantien ugyldig.
- Følgende reservedele er tilgængelige i mindst 10 år efter, at modellen er udgået: pakninger og tætninger, kontakter og knapper, kondenspumpe, lågelås, motor og motorkul, motorkondensator, rem, køleblæser og blæserhjul, tromle og tilhørende udstyr, kabler og stik, printkort, elektroniske displays, fugtighedssensor, softwareopdateringer (herunder nulstillingssoftware), varmelegeme, låge, lågetætning, håndtag, hængsler, frugfiltre, luftfiltre, betjeningspanel og kondensvandbeholder. Perioden kan være længere i dit land. For yderligere oplysninger bedes du besøge vores hjemmeside.
- Bemærk, at nogle af disse reservedele kun er tilgængelige for fagudlærte reparatører, og at ikke alle reservedele er relevante for alle modeller.
- Vedrørende lampe(rne) i dette produkt og reservedelslamper, der sælges separat: Disse lamper er beregnet til at modstå ekstreme fysiske forhold i husholdningsapparater, såsom temperatur, vibration, fugt, eller er beregnet til at signalere information om apparatets driftsstatus. De er ikke beregnet til at blive brugt i andre apparater, og de er ikke velegnede til belysning af rum.

## 2.8 Bortskaffelse

### ADVARSEL!

Risiko for personskade eller kvælning.



Advarsel: Risiko for brand / Risiko for materiel skade og beskadigelse af apparatet.

- Tag stikket ud af kontakten, og kobl produktet fra vandforsyningen.
- Klip kablet af tæt på produktet, og bortskaf det.
- Apparatet indeholder brændbar gas (R290). Kontakt din genbrugsplads ang.

oplysninger om, hvordan apparatet bortskaffes korrekt.

- Fjern lågelåsen for at forhindre, at børn eller kæledyr bliver fanget i tromlen.

- Bortskaf produktet i overensstemmelse med lokale krav til bortskaffelse af affald af elektrisk og elektronisk udstyr (WEEE).

### 3. PRODUKTBEKRIVELSE

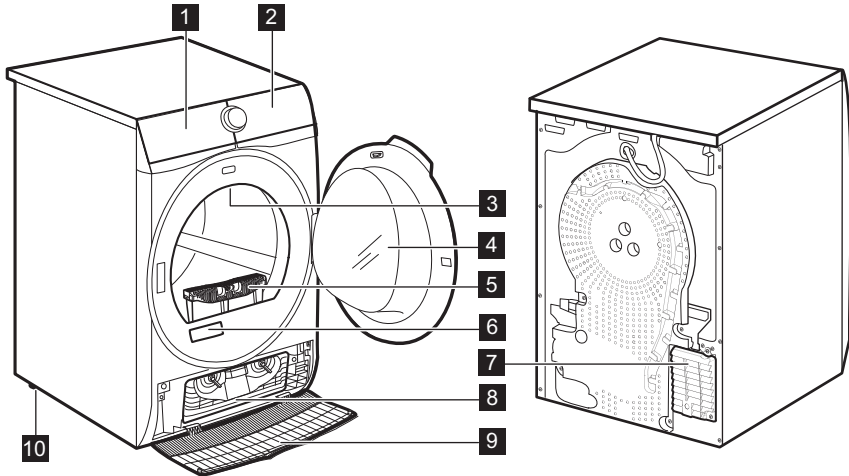

- 1 Vandtank
- 2 Betjeningspanel
- 3 Indvendig belysning
- 4 Maskinens låge
- 5 Filtre
- 6 Typeskiltet og QR-kode
- 7 Lufttilførselshuller
- 8 Kondensatorlåg

- 9 Kondensatordæksel
- 10 Justerbare fødder



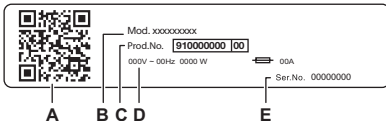

Lugen kan vendes for at gøre det lettere at lægge vasketøj i eller for at lette monteringen (se særskilt brochure).



Typeskiltet oplyser om:

- A. QR-kode
- B. modelnavn
- C. produktnummer
- D. elektriske mærkeværdier
- E. serienummer

Scan **QR-koden** med kameraet for at downloade vores app fra App Store på din smartphone, og følg de nødvendige trin. Registrer dit produkt, og få mest muligt ud af det.

-  Få adgang til oplysninger om dit produkt, dokumentation og artikler om, hvordan du bruger de bedste funktioner (brugervejledningen findes også på [aeg.com/manuals](http://aeg.com/manuals) )
-  Få råd om brug, fejlfinding, service og reparationsoplysninger (findes også på [aeg.com/support](http://aeg.com/support) )
-  Køb tilbehør, forbrugsvarer og originale reservedele til dit produkt (fås også på [aeg.com/shop](http://aeg.com/shop) )

### 3.1 El-tilslutning

Sæt først strømstikket i stikkontakten, når installationen er færdig.

Typeskiltet og kapitlet 'Tekniske data' angiver de nødvendige elektriske klassificeringer. Sørg for, at de er kompatible med strømforsyningen.

Kontrollér, at boligens elektriske installationer kan klare den maksimale belastning, og tag højde for andre produkter, der også kan være i brug.

**Tilslut produktet til en stikkontakt med jordforbindelse.**

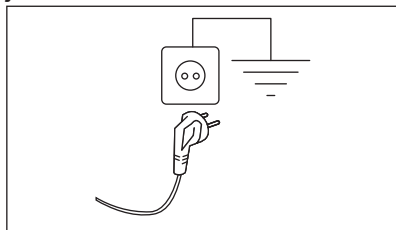

Sørg for, at strømforsyningskablet er let tilgængeligt efter installationen af produktet.

Kontakt vores autoriserede servicecenter for elektrisk arbejde, der er nødvendigt for at installere dette produkt.

Producenten fralægger sig ethvert ansvar for skader på personer eller ting, der skyldes manglende overholdelse af disse sikkerhedsregler.

## 4. TEKNISKE DATA

Højde x bredde x dybde	85,0 x 59,6 x 65,7 cm
Maks. dybde, når apparatets luge er åben	110,2 cm
Maks. bredde, når apparatets luge er åben	95,1 cm
Justerbar højde	85,0 cm (+ 1,5 cm - fodregulering)
Tromlevolumen	118 l
Maksimal fyldning	<b>9,0 kg</b>
Spænding	230 V
Frekvens	50 Hz
Akustisk luftbåren støjemission for tørreprogrammet i Eco-programmet ved maksimal fyldning	64 dB(A)
Effekt i alt	550 W

Type brug	Husholdning
Tilladt omgivelsestemperatur	+ 5°C til + 35°C
Niveau af beskyttelse mod indtrængen af faste partikler og fugt sikres af beskyttelsesdækslet, undtagen hvor lavspændingsudstyret ikke har beskyttelse mod fugt	<b>IPX4</b>
Betegnelse for kølemiddelgas	R290
Vægt	0,149 kg



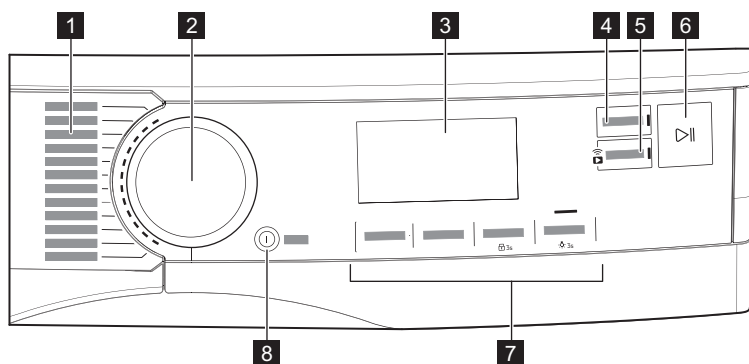





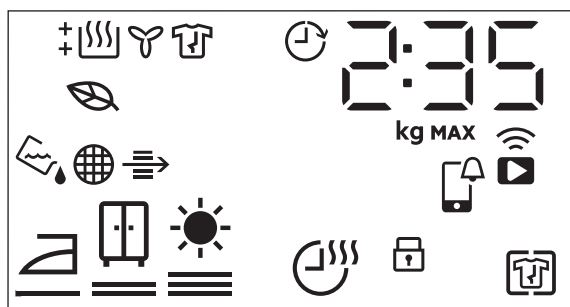





## 5. BETJENINGSPANEL



- 1** Programmer
- 2** Programvælger
- 3** Display
- 4** Færdig (Finish In)-knap
- 5** Remote start-knap
- 6** Start/Pause-knap
- 7** Tilvalgsfunktioner
- 8** On/Off-knap

### 5.1 Display



Symbol i displayet	Symbolbeskrivelse
2 : 35	tidsangivelse for program
90 kg MAX	maksimal fyldning
0h.24h	Færdig om (op til 24 timer)
	trådløs forbindelse
	fjernbetjening
	APP meddelelse om at tjekke
	+ Anti-krøl (+ Anti Crease)-tilvalget til
	børnesikring til
	vasketøjets tørhedsgrad: strygetørt, skabstørt, ekstra tørt
	Tørretid (Time Dry)-tilvalget til
	kontrollampe: <i>tøm af vandbeholderen</i>
	kontrollampe: <i>rengør filteret</i>
	kontrollampe: <i>kontrollér kondensatoren</i>
	Tændes for at indikere, når de valgte programmer og indstillinger har et lavt energiforbrug
	kontrollampe: <i>tørrefase</i>
	kontrollampe: <i>nedkølingsfase</i>
	kontrollampe: <i>antikrølfase</i>
	Færdig (Finish In)-tilvalget til

## 6. OPSÆTNING AF WIFI FORBINDELSE

I dette kapitel beskrives det, hvordan du slutter det intelligente apparat til WiFi netværket, og hvordan du forbinder det til en mobilenhed.

Med denne funktion kan du modtage beskeder og overvåge og kontrollere din tørretumbler fra dine mobilenheder.

WiFi funktionen er slået fra som standard fabriksindstilling.

Tilslut produktet og få glæde af alle de funktioner og serviceydelser, du har brug for:

- Trådløst netværk derhjemme med internetforbindelse aktiveret.
- En mobilenhed, der er forbundet til dit trådløse netværk.

<b>Frekvens</b>	2,412 - 2,472 GHz til det europæiske marked
-----------------	---

Protokol	IEEE 802.11b/g/n
Maks. effekt	<20dBm
Kryptering	WPA, WPA2, WPA3

## 6.1 QR-kode på typeskilt

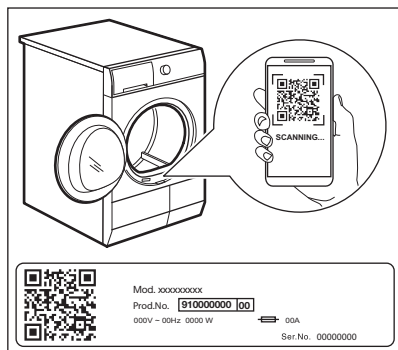

### QR-kode kan bruges på to måder:

- Scan QR-koden med den indbyggede kamera-app for at downloade vores app fra App Store på din smartenhed, og følg de nødvendige trin.
- Par din smartenhed med produktet for at forenkle processen. Scan QR-koden med den indbyggede QR-kodescanner i vores app.

## 6.2 Installation af vores app

Når du slutter tørretumbleren til appen, bør du stå i nærheden af den med din smartenhed.

Sørg for, at din smartenhed er tilsluttet det trådløse netværk.

1. Gå til App Store på din smartenhed eller scan QR-koden (*se afsnittet "QR-kode på typeskilt"*).
2. Download og installér appen.
3. Sørg for, at du har startet en WiFi-forbindelse i tørretumbleren. Hvis ikke, bør du gå til sektionen herunder.
4. Start appen. Vælg land og sprog, og log ind med din email og adgangskode. Hvis du ikke har en konto, skal du oprette en ny ved at følge instruktionerne i vores app.

## 6.3 Konfiguration af trådløs forbindelse

Før du begynder konfigurationen, skal du downloade og installere vores app på din smartenhed.

1. Tryk på On/Off knappen for at tænde for produktet.
2. Vent i ca. 8 sekunder.
3. Tryk på Remote start knappen og hold den nede i ca. 3 sekunder, indtil du hører en enkelt 'klik'-lyd.

Symbolerne: **On** og **WiFi** vises på displayet. Efter nogle få sekunder er der kun et

blinkende symbol: **WiFi** tilbage. Produktet starter forbindelsen op. Det tager ca. 10 sekunder for det trådløse modul at blive aktiveret. Når den er klar, vises symbolet:

**AP (Access Point)** vises på displayet.

**Access Point** er åben i ca. 5 minutter.

4. Konfigurer vores app på din smartenhed, og følg instruktionerne på skærmen for at forbinde produktet til dit WiFi netværk.
5. Hvis forbindelsen er oprettet, er **AP** symbolet slukket, og **WiFi**-ikonet lyser konstant.



Hver gang du tænder for produktet, forsøger produktet at oprette automatisk forbindelse til netværket. Når forbindelsen er oprettet, holder symbolet: **WiFi** op med at blinke.

### For at slukke for den trådløse forbindelse

skal du trykke på Remote start knappen og holde den nede, indtil du hører en enkelt "klik"-lyd. Symbolet: **OFF** vises på displayet.



Produktet gemmer den sidste forbindelseskonfiguration. For at bruge produktets trådløse funktioner skal den trådløse forbindelse være i **On**-tilstand.

### For at fjerne de trådløse

brugeroplysninger skal du trykke på Remote start knappen og holde den nede i ca. 10 sekunder, indtil du hører 2 biplyde. aSymbolet: **— — —** vises på displayet.

## 6.4 Fjernbetjent start



Vores app giver dig mulighed for at håndtere dit vasketøj via en mobilenhed. Den indeholder et stort antal programmer, nyttige funktioner og produktoplysninger skræddersyet til produktet.

Via appen kan du vælge de programmer, der allerede er tilgængelige fra produktets betjeningspanel.

Det er personlig vasketøjspleje - alt sammen fra din mobilenhed.

Med den fjernbetjente start kan du starte et program med fjernbetjening.

## Fjernbetjent start

Et hurtigt tryk på denne knap aktiverer funktionen til fjernbetjent start, som giver dig mulighed for at fjernbetjene start, stop og pause på apparatet.

Den relaterede kontrollampe tændes, og det relaterede ikon vises på displayet.



Hvis du indstiller et program via appen, og det ikke passer med knappositionen, vises skiftevis teksten  og programmets varighed.

Tryk og hold denne knap inde i længere tid for at få adgang til to andre funktioner:

- hold den inde i tre sekunder, så længe der lyder et klik: Wi-Fi tændes og slukkes.
- hold den inde i ti sekunder, så længe der lyder et dobbelt bip, og displayet viser  : for at nulstille netværksoplysningerne.

## 6.5 Trådløs opdatering

### ADVARSEL!

Under opdateringen anbefales det på det kraftigste ikke at slukke eller frakoble produktet.

Appen kan foreslå en opdatering for at downloade nye funktioner.

Opdateringen accepteres kun via appen.



Hvis et program er i gang, meddeler appen, at opdateringen starter efter programmets afslutning.









Under opdateringen viser produktet  på displayet.

Produktet kan bruges igen efter opdateringen, uden at der gives en meddelelse om vellykket opdatering.

Hvis der opstår en fejl, viser produktet  i displayet: For at vende tilbage til normal brug skal du blot trykke på en vilkårlig knap eller dreje på knappen.

## 7. PROGRAM

Program	Mængde <sup>1)</sup>	Egenskaber / Stofmærke <sup>2)</sup>
Eco <sup>3)</sup> 4)	9,0 kg	Programmet er velegnet til tørring af vådt bomuldstøj, og det er det mest effektive program med hensyn til energiforbrug til tørring af vådt bomuldstøj. Tørhedsgradem kan ikke justeres, og det er som standard indstillet til skabstørt (cupboard-Dry) / klar til opbevaring. / 
MixDry	5,0 kg	Designet til rutinemæssig tørring af det, du vasker uden sortering. Tørre tøj lavet af bomuld, blandinger af bomuld og syntetiske stoffer og af syntetiske stoffer. / 

Program	Mængde <sup>1)</sup>	Egenskaber / Stofmærke <sup>2)</sup>
Bomuld (Cottons)	9,0 kg	Hvidt og kulørt bomuld. Standardindstillingen er tørhedsgraden klar til opbevaring / 
Syntetisk (Synthetics)	4,0 kg	Stoffer med blandede fibre, der for det meste indeholder syntetiske fibre som polyester, polyamid osv. / 
Finvask (Delicates)	2,0 kg	Anbefales til generiske sartre stoffer som viskose, rayon, akryl og blandinger heraf. / 
Uld (Wool)	1,0 kg	Tekstiler af uld. Skånsom tørring af vaskbart uld. Tag straks tøjet ud, når programmet er færdigt.
Sengetøj (Bedlinen) XL	4,5 kg	Tørrer op til tre sæt sengelinned på én gang. Minimerer snoning og sammenfiltrering af store stykker tøj, så du sikrer, at alt sengelinned opnår en ensartet tørhed uden våde pletter. / 
Sportwear	4,0 kg	Tørrer almindeligt sportstøj fremstillet af syntetiske fibre, herunder polyester, elastanblandinger og polyamid. / 
Vattæpper (Duvet)	3,0 kg	Sikrer korrekt tørring af det indvendige i enkelt- eller dobbeltdyner, puder og vatterede tæpper. / 
Denim	4,0 kg	Tørre jeans og andet denimtøj i dybden, selv i tykke dele som lommer, sømme og manchetter, hvilket reducerer sammenfiltrering. / 
Strygelet (Easy Iron)	2,0 kg	Begrænser krøl på små mængder bomuld, syntetisk og blandet tøj så det er nemt at stryge. Har to tørhedsgrader: Strygetørt efterlader tøjet let fugtigt til strygning eller ophængning. Skabstørt tørre tøjet helt. / 
Genopfriskning (Refresh)	1,0 kg	<b>Kun til tørt tøj</b> Kort program med lav temperatur, der hjælper med at fjerne lugte fra en lille mængde tøj. Anbefales også til tørt tøj, der har været opbevaret i lang tid. / 

1) Den maksimale vægt refererer til tørt tøj.

2) Vedr. tekstilmærket: Se afsnittet *DAGLIG BRUG: Forberedelse af vasketøjet*.

3) Dette er referenceprogrammet der anvendes til at vurdere overensstemmelsen med EU ecodesign and Energy label regulations, Reg. (EU) 2023/2533 og Reg. (EU) 2023/2534. Dette program er i stand til at tørre bomuldstøj fra et indledende fugtighedsniveau i tøjet på 60% ned til et endeligt fugtighedsniveau i tøjet på 0%.

4) Eco programmet svarer til " Bomuld (Cottons) Eco", som er "standardbomuldsprogrammet" i henhold til Kommissionens forordning EU nr. 392/2012. Den er egnet til tørring af normalt vådt bomuldstøj.

## 7.1 Kompatibelt valg af Program og muligheder

Program <sup>1)</sup>	Tilvalgsfunktioner		
	Tørhedsgrad (Dryness Level)	Tørretid (Time Dry)	+ Anti-krøl (+ Anti Crease)
Eco			■

Tilvalgsfunktioner			
Program <sup>1)</sup>	Tørhedsgrad (Dryness Level)	Tørretid (Time Dry)	+ Anti-krøl (+ Anti Crease)
MixDry		■	■
Bomuld (Cottons)		■	■
Syntetisk (Synthetics)		■	■
Finvask (Delicates)			■
Uld (Wool)		■ 3)	
Sengetøj (Bedlinen) XL		■	■
Sportwear			■
Vattæpper (Duvet)			■
Denim			■
Strygelet (Easy Iron)			■
Genopfriskning (Refresh)			

1) Ud over programmet kan du indstille et eller flere tilvalg samtidig.

2) Standardindstilling

3) Se kapitlet TILVALGSFUNKTIONER: Tørretid (Time Dry) på Uld (Wool)-program

## 8. TILVALG

### 8.1 Tørhedsgrad (Dryness Level)

Funktionen hjælper med at opnå den ønskede tørhedsgrad af vasketøjet. Du kan vælge tørhedsgraden:

klar til at stryge - **strygetørt** niveau

klar til at lægge på plads - **skabstør** niveau<sup>1)</sup>

klar til at lægge på plads - **ekstra tør** niveau

1) Standardvalg, som er relateret til programmet

### Justering af den endelige målfugtighed



Dette kan være nødvendigt, da tørhedsniveauet påvirkes af mange forhold, f.eks. vandtypen, forsyningsspændingen eller den omgivende temperatur.

### SÅDAN OPNÅR DU EN PERFEKT TØRRING:

1. Prøv at ændre indstillingerne for tørhedsgraden (se indstillingen *Tørhedsgrad* ovenfor).
2. Hvis du ønsker at øge tørhedsgraden af vasketøjet yderligere, kan du ændre standardindstillingen for tørhed (se nedenfor). Denne tilpasning vil fungere på de fleste programmer, undtagen programmerne **Eco**, **Uld (Wool)**, **Vattæpper (Duvet)**, **Dunjakke (Down Jackets)**, **Genopfriskning (Refresh)**, hvis de er tilgængelige på maskinen.

Sådan ændres standardgraden for den ønskede slutfugtighed:

1. Tænd for produktet.
2. Vælg 1 af de tilgængelige programmer.
3. Tryk på **Tørretid (Time Dry)** og **+ Anti-krøl (+ Anti Crease)** knapperne på samme tid og hold dem nede.







Et af symbolerne vises på displayet:

 - Maksimal tørhedsgrad

 - Ekstra tørhedsgrad

 - Standardtørhedsgrad

4. Tryk gentagne gange på knappen **Start/Pause**, indtil du når den ønskede slutfugtighed.

Tørhedsgrad	Displaysymbol
maksimal tørhed	 
mere tørt vasketøj	 
standard tørt vasketøj	 

5. For at gemme indstillingen skal du trykke på **Tørretid (Time Dry)** og **+ Anti-krøl (+ Anti Crease)** knapperne samtidigt og holde dem nede i ca. 2 sekunder.



I tilfælde af maskiner, der er forbundet til WiFi-netværk, udføres der en **ProSense**-bjælkeanimation i et par sekunder for at angive, at dit apparat opdaterer data til skyen.

Hvis tilstanden i stedet ændres med drejeknappen eller ved at slukke for maskinen, udføres datasynkroniseringen under den første gentilslutning til WiFi.

## 8.2 Tørretid (Time Dry)

Til: Bomuld (Cottons), Sengetøj (Bedlinen) **XL** Syntetisk (Synthetics) og MixDry programmer. Gør det muligt at indstille tørretiden fra mindst 10 min. til højst 2 timer (i trin à 10 minutter). Når funktionen er på maksimal fyldning, forsvinder angivelsen.



Programmet varer så længe som den indstillede tørretid uanset størrelsen af en vask og dens tørhedsgrad.

### ANBEFALET TØRRETID

op til 10 minutter	kun kold luft (ingen varme).
10 - 40 min	ekstra tørring for at forbedre tørringsgrad efter forrige tørreprogram.
> 40 min.	fuld tørring af små mængder vasketøj på op til 4 kg, godt centrifugeret (>1200 o/ min).

## Tørretid (Time Dry) på Uld (Wool)-program

Tilvalg til Uld (Wool)-programmet til at tilpasse den endelige tørhedsgrad til mere eller mindre tørt.

## 8.3 + Anti-krøl (+ Anti Crease)

Forlænger antikrølfasen (30 minutter) op til 120 minutter ved slutningen af tørringen. Efter tørrefasen roterer tromlen af og til for at forhindre, at tøjet krøller. Tøjet kan tages ud under antikrølfasen.

## 8.4 Signal (End Signal)

Lydsignalet udsendes som følger:

- programslut
  - start og slut på antikrølfase
- Lydsignalet er som standard altid slået til. Du kan bruge dette tilvalg til at slå lyden til eller fra.

## 8.5 Færdig (Finish In)



Med dette tilvalg kan du vælge den tid, inden for hvilken et program skal slutte. Når maskinen er aktiveret, venter den på det rette øjeblik, hvor tørreprocessen skal begynde.

Færdig (Finish In) tiden er summen af tid på standby og tørretid.



## 9. INDSTILLINGER

### 9.1 Deaktivering af vandbeholderens kontrollampe



*Vandbeholderens kontrollampe er som standard slået til. Den lyser sidst i tørreprogrammet eller under programmet, hvis vandbeholderen er fuld. Hvis afløbssættet er installeret, tømmes vandbeholderen automatisk, og kontrollampen kan slås fra.*

Sådan deaktiveres kontrollampen:

1. Tænd for produktet.
2. Vælg 1 af de tilgængelige programmer.
3. Tryk på **Tørretid (Time Dry)** og **Signal (End Signal)** knapperne på samme tid og hold dem nede.

Vandbeholderens kontrollampe:  er slukket og symbolet  vises – vandbeholderens kontrollampe er permanent **deaktiveret**



For at aktivere vandbeholderens kontrollampe igen skal du atter følge proceduren ovenfor. Vandbeholderens kontrollampe:  er tændt og symbolet  vises – vandbeholderens kontrollampe er permanent **aktiveret**

### 9.2 Driftstimetæller

Denne funktion giver mulighed for at vise apparatets samlede driftstid i timer, som tælles fra det øjeblik, hvor der tændes. Den faktiske driftstid for programmerne vises (omfatter ikke pauser eller udskudt starttid).

Gør følgende for at få vist denne værdi:

1. Tænd for apparatet ved at trykke på knappen **On/Off**.
  2. Tryk på knapperne **Tørretid (Time Dry)** og **Tørhedsgrad (Dryness Level)** og hold dem nede i nogle sekunder.
  3. Efter 3 sekunder vises apparatets samlede antal driftstimer i displayet: Hvis driftstiden f.eks. er **1276** timer, viser displayet teksten **Hr** i 2 sekunder, derefter **12** i 2 sekunder efterfulgt af **76**. Denne værdi vises med en sekvens af to cifre ad gangen: De første to cifre angiver tusinder og hundreder, de næste to cifre angiver tiere og enere.
- For at afslutte denne tilstand skal du enten trykke på en vilkårlig knap, dreje programvælgeren eller slukke for apparatet.

### 9.3 Fabriksstandard

Denne funktion gør det muligt at gendanne fabriksindstillingerne. De gemte tilvalg og driftstilstande vil blive nulstillet. Den vil også fjerne wi-fi-netværksoplysningerne fra apparatets hukommelse og nulstille personlige programindstillinger.

For at **aktivere** denne indstilling skal du følge nedenstående trin:

1. Tænd for apparatet ved at trykke på knappen **On/Off**.
2. Vent i ca. 8 sekunder.
3. Tryk på knapperne **+ Anti-krøl (+ Anti Crease)** og **Signal (End Signal)** og hold dem nede i nogle sekunder.
4. Apparatet bekræfter handlingen ved at vise **--**.



Hvis proceduren ikke virker (pga. timeout eller forkert kombination af taster), skal du slukke for apparatet og gentage proceduren fra begyndelsen.

## 10. FØR BRUG FØRSTE GANG

### Inden du bruger apparatet til at tørre genstande:

- Rengør tørretumblersens tromle med en fugtig klud.
- Start et 1 times program med fugtig vasketøj.



I begyndelsen af tørreprogrammet (første 3-5 min) kan der forekomme et lidt forhøjet lydniveau. Dette sker pga. af kompressorens opstart. Dette er normalt for kompressordrevne apparater som køleskabe og frydere.

### 10.1 Usædvanlig lugt

Apparatet er tæt pakket.

Når et produkt er pakket ud, kan du bemærke en usædvanlig lugt. Dette er normalt for helt nye produkter.

Apparatet er bygget af flere forskellige typer materiale, som alt sammen kan generere usædvanlig lugt.

Gennem anvendelsestid forsvinder den usædvanlige lugt efter nogle få tørreprogrammer.

### 10.2 Støj



Der kan muligvis høres forskellige lyd på forskellige tidspunkter under tørreprogrammet. Dette er helt normale driftslyde.

#### Kompressor i drift.

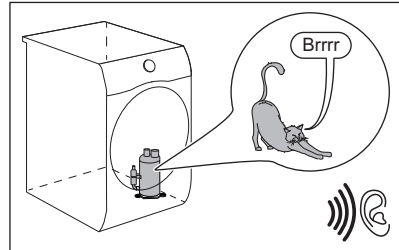

#### Roterende tromle.

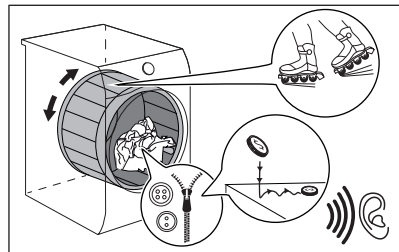

#### Blæsere i drift.

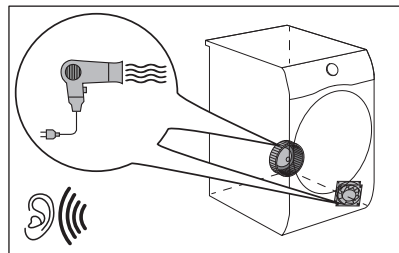

#### Pumpe i drift og overførsel af kondensation til tanken.

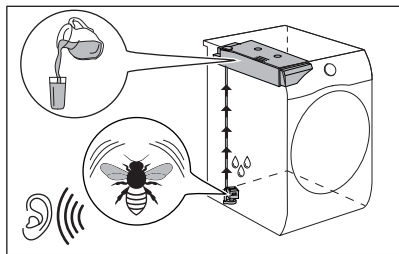

## 11. DAGLIG BRUG

### 11.1 Forberedelse af vasketøjet



Hvis tromlen fyldes op til den maksimale kapacitet, der er angivet for de respektive programmer, vil det bidrage til energibesparelsen.



Tit er tøjet efter et vaskeprogram klemt og viklet sammen. Det er ueffektivt at tørre klemt og sammenviklet tøj. For at sikre korrekt luftgennemstrømning og jævn tørring anbefales det at ryste og ilægge ét stykke tøj ad gangen i tørretumbleren.

For at sikre korrekt tørreproces:

- Luk lynlåsene.
- Luk for dynebetrækkene.
- Lad ikke snore eller bånd være løse (f.eks. bånd på forklæder) under tørringen. Bind dem, før du starter et program.

- Fjern alle genstande fra lommerne.
- Vend vrangen ud på tøj med det inderste lag af bomuld. Bomuldslaget skal vende udad.
- Indstil altid det program, der passer til typen af vasketøj.
- Læg ikke lyse og mørke farver sammen.
- Brug det program, der passer til bomuld, jersey og strik for at reducere krympning.
- Overskrid ikke den maksimale fyldning, der er angivet i programkapitlet, eller som vises på displayet.
- Tør kun vasketøj, der kan tåle at komme i tørretumbleren. Se stofmærkaterne på produkterne.
- Tør ikke store og små ting sammen. De små ting kan blive fanget inde i de store ting og blive ved med at være våde.
- Ryst stort tøj og stof, inden det lægges i tørretumbleren. Dette er for at undgå fugtige steder i stoffet og efter tørrecyklussen.

Stofmærke	Beskrivelse
	Vasketøj er velegnet til tørretumbling.
	Vasketøj er velegnet til tørretumbling ved højere temperaturer.
	Vasketøj er kun velegnet til tørretumbling ved lavere temperaturer.
	Vasketøj er ikke velegnet til tørretumbling.

## 11.2 For at opnå de bedste tørreresultater

- Det valgte program skal være egnet til den type tøj, der skal tørres.
- Filtret skal være rent. Tilstoppet filter gør tørringen ineffektiv.
- Det anbefales at ryste tøjet før ilægning. Løst tøj er mere tilbøjeligt til at tørre.
- Den anbefalede fyldning af tøj, som skal tørres, bør overholdes.
- Luftstilførselshullerne skal være rene.

## 11.3 Ilægning af vasketøjet

### ⚠ FORSIGTIG!

Sørg for, at vasketøjet ikke sætter sig fast mellem apparatets luge og gummitætningen.

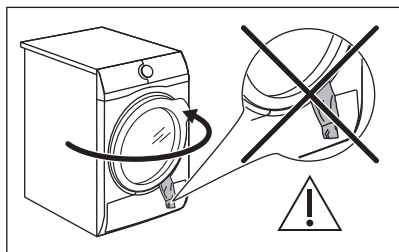

1. Træk i apparatets luge, så den åbnes.
2. Læg vasketøjet i én del ad gangen.
3. Luk apparatets luge.

## 11.4 Aktivering af apparatet.

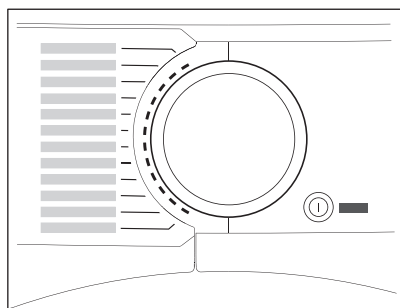

Sådan tændes for apparatet:

Tryk på On/Off-knappen.  
Hvis apparatet er tændt, vises nogle kontrollamper på displayet.

## 11.5 Strømbesparende tilstand

For at reducere energiforbruget deaktiverer denne funktion automatisk produktet:

- Efter 5 minutter, hvis du ikke starter programmet.
- Efter 5 minutter fra programmets afslutning eller antikrølfasen.



Når produktet går i strømbesparende tilstand, slukkes displayet og ikonerne. Du kan genaktivere den ved at trykke på On/Off-knappen.



**Det valgte standardprogram efter genaktivering fra fugtig varmluft er Eco-programmet.**



Hvis WiFi er tændt, og fjernbetjeningen er aktiveret, forbliver ikonet for fjernbetjent start  også, når apparatet går i fugtig varmluft, men i dette tilfælde, efter at apparatet vågner fra fugtig varmluft, er programmet indstillet til det tidligere valgte program.

## 11.6 Indstilling af et program

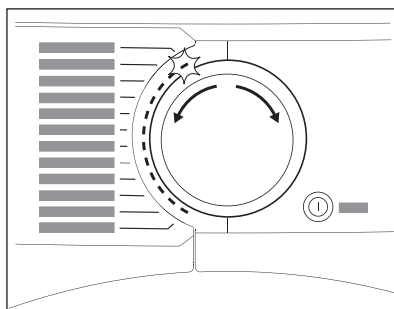

Brug programvælgeren til at vælge et program.  
Den omtrentlige programvarighed vises på displayet.



Den reelle tørretid afhænger af vasketøjstypen (mængde og sammensætning), rumtemperaturen og vasketøjets oprindelige fugtighedsniveau efter centrifugeringsfasen.

## 11.7 Valgmuligheder

Du kan vælge et eller flere valgmuligheder sammen med programmet.

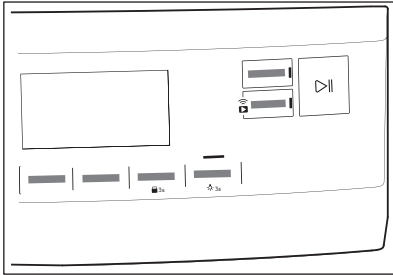

Tryk på den relevante knap for at aktivere eller deaktivere et tilvalg. Dets symbol vises på displayet, eller LED-lampen over den tilsvarende knap lyser.

## 11.8 Børnesikring

Børnesikringen kan indstilles for at forhindre børn i at lege med apparatet. Børnesikringen låser alle knapper og programvælgeren (denne funktion låser ikke **On/Off**-knappen).

Sådan aktiveres børnesikringen:

- Før du trykker på **Start/Pause**-knappen – apparatet kan ikke starte
- Efter du trykker på **Start/Pause**-knappen – valg af programmer og tilvalg er utilgængeligt.

Aktivering af børnesikring:

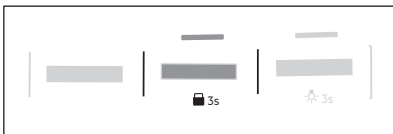

1. Tænd tørretumbleren.
2. Vælg 1 af de tilgængelige programmer.

3. Tryk på **+ Anti-krøl (+ Anti Crease)** knappen og hold den nede i ca. 3 sekunder.

Symbolet  vises på displayet.

4. For at deaktivere børnesikringen skal du trykke på knappen ovenfor igen, indtil symbolet forsvinder.

## 11.9 Sådan startes et program

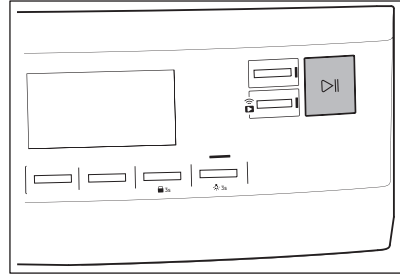

Sådan startes programmet:

Tryk på **Start/Pause**-knappen. Apparatet starter, og LED-lampen over knappen ophører med at blinke og bliver ved med at lyse.

## 11.10 Start af et program med Færdig (Finish In)



Denne tilvalgsfunktion gør det muligt at vælge det tidspunkt, hvor et program skal afsluttes. Når det er aktiveret, venter maskinen på det rigtige tidspunkt til at begynde tørreprocessen.

Færdig (Finish In) tiden er summen af standby- og tørretid.

Sådan indstilles Færdig (Finish In) tilvalgsfunktionen:

1. Indstil tørreprogram og tilvalgsfunktion.
2. Tryk Færdig (Finish In) gentagne gange indtil displayet viser det ønskede tidspunkt, hvor programmet skal afsluttes (f.eks. **12h** hvis programmet skal afsluttes inden for 12 timer.)
3. Tryk på knappen Start/Pause.
4. Maskinen starter nedtællingen til afslutning af programmet, og programmet

starter på det rigtige tidspunkt for at afslutte på dette tidspunkt.

### 11.11 Programskift

Sådan ændres et program:

1. Tryk på knappen On/Off for at slukke for apparatet.
2. Tryk på knappen On/Off igen for at tænde for apparatet.
3. Vælg et nyt program.

### 11.12 Programslut



Rens filteret, og tøm vandbeholderen efter hvert tørreprogram. (Se kapitlet PLEJE OG RENGØRING.)

Hvis tørreprogrammet er færdig, vises symbolet  på displayet. Hvis Signal (End Signal)-tilvalget er aktiveret, lyder det akustiske signal med mellemrum i 1 minut.



Hvis du ikke slukker for produktet, starter antikrølfasen (ikke aktiv med alle programmer). Blinkende -symbol signalerer udførelse af antikrølfasen. Tøjet kan tages ud under antikrølfasen.

Sådan tages vasketøjet ud:

1. Tryk på On/Off-knappen i 2 sekunder for at slukke for produktet.
2. Åben lugen.
3. Fjern vasketøjet.
4. Luk maskinens luge.

Mulige årsager til utilfredsstillende tørreresultater:

- Utilstrækkelige standardindstillinger for tørhedsniveau. Se kapitlet *Justering af endelig fugtighedsniveau*
- Rumtemperaturen er for lav eller for høj. Optimal rumtemperatur er mellem 18°C - 25°C.



Lad lugen stå let åben efter hvert program for at undgå fugt.

### 11.13 Tromlelampe tændt

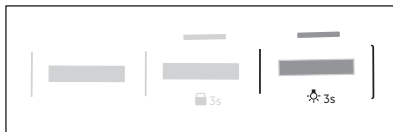

Tryk på **Signal (End Signal)** knappen og hold den nede i ca. 3 sekunder. Lyset i tromlen er tændt.

### 11.14 Mulige årsager til utilfredsstillende tørreresultater:

- Filteret er tilstoppet. Tilstoppet filter gør tørringen ineffektiv.
- Lufttilførselshullerne er tilstoppede.
- Fugtighedssensoren er snavset.
- Tromlen er snavset.
- Utilstrækkelige standardindstillinger for tørhedsniveau. Se kapitlet *Justering af endelig fugtighedsniveau*
- Rumtemperaturen er for lav eller for høj. Optimal rumtemperatur er mellem 18°C - 25°C.

## 12. RÅD OG TIPS

### 12.1 Miljøråd



Hvis tromlen fyldes op til den maksimale kapacitet, der er angivet for de respektive programmer, vil det bidrage til energibesparelsen.

- Centrifuger tøjet godt inden tørring.

- Læg ikke mere i end de tøj mængder, der er angivet i kapitlet om programmer.
- Rens filteret efter hvert tørreprogram.
- Brug ikke skyllemiddel til vask og derefter tørring. I tørretumbleren bliver vasketøjet automatisk blødt.
- Vandet fra vandbeholderen kan bruges til at stryge tøjet. Du skal først filtrere vandet

- for at eliminere resterende tekstilfibre (et kaffefilter er velegnet).
- Sørg for, at der altid er fri lufttilførsel til ventilationsåbningerne nederst på produktet.

- Sørg for, at der er god lufttilførsel, hvor produktet skal installeres.



## 13. VEDLIGEHOLDELSE OG RENGØRING

### 13.1 Plan for regelmæssig rengøring

Regelmæssig rengøring hjælper med at forlænge produktets levetid.

Hvis produktet ikke bruges i længere tid, skal stikket tages ud.

#### Vejledende tidsplan for regelmæssig rengøring:

Rengøring af filter	Når kontrollampe  blinker
Tøm vandbeholderen	Når kontrollampe  blinker
Rengøring af kondensatoren	Når kontrollampe  blinker
Rengøring af fugtighedssensoren	Mindst 3 - 4 gange om året
Rengøring af tromlen	Hver anden måned
Rengøring af betjeningspanel og kabinet	Hver anden måned
Rengøring af lufttilførselshullerne	Hver anden måned

De følgende afsnit forklarer, hvordan du skal rengøre hver del.

### 13.2 Fjernelse af fremmedlegemer



Sørg for, at lommerne er tomme, og at alle løse dele er bundet sammen, før du kører tørreprogrammet. Se afsnittet "Klargøring af vasketøjet".

Fjern alle fremmedlegemer, som du måtte finde i tromlen efter tørreprogrammet (f.eks. metalclips, knapper, mønter osv.).

### 13.3 Rengøring af filter

Ved hvert programs afslutning vises symbolet  *Filtere (Filter)* i displayet, og filteret skal renses.



Filteret opsamler fnug under tørreprogrammet.



Rengør filtrene regelmæssigt for at opnå den bedste tørring. Et tilstoppet filter forlænger tørreprogrammet og øger dermed energiforbruget. Rengør filteret med hånden. Brug om nødvendigt en støvsuger.

#### **FORSIGTIG!**

Når filtrene rengøres, skal fnuggene smides i skraldespanden og ikke skylles ud i afløbet for at undgå at sprede mikroplast i vandsystem.

1. Åbn døren. Træk filteret op.

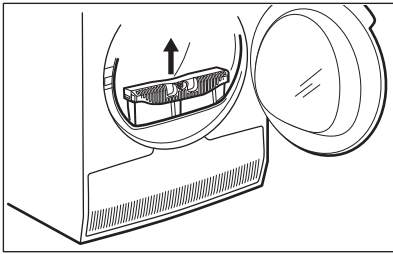

2. Tryk på krogen for at åbne filteret.

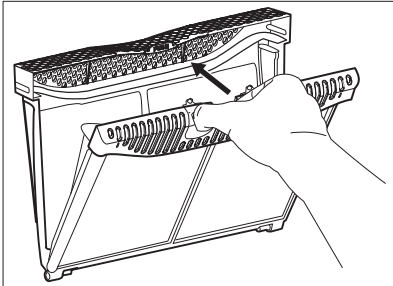

3. Saml fnug med hånden fra begge interne dele af filteret.

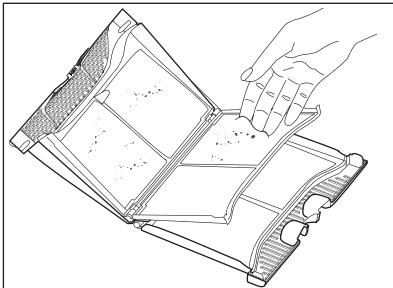
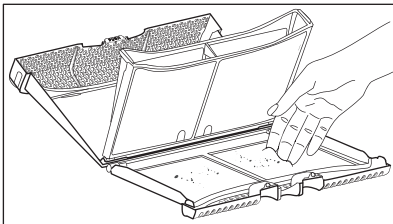

- Kasser fnullet i skraldespanden.
4. Hvis det er nødvendigt, kan filtret rengøres med en støvsuger. Luk filteret.
  5. Fjern om nødvendigt fnug fra filtersoklen og pakningen. Du kan bruge en støvsuger. Sæt filteret tilbage i filtersoklen.

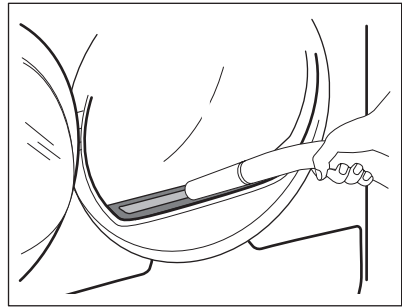

### 13.4 Tømning af vandbeholderen

Tøm kondensvandbeholderen efter hvert tørreprogram.

Hvis beholderen til kondensvand er fuld, stopper programmet automatisk.  Tøm vandtank (Water container) Symbolet vises på displayet, og du skal tømme vandbeholderen.

For at tømme vandbeholderen:

1. Træk vandbeholderen ud, og hold den i vandret position.

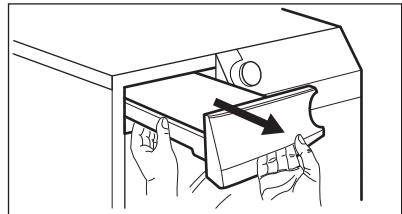

2. Træk plastiktilslutningen ud, og lad vandet løbe ud i en balje eller tilsvarende beholder.

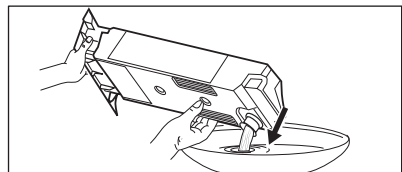

3. Skub plastiktilslutningen på plads, og stil vandbeholderen på plads.
4. Tryk på Start/Pause-knappen for at fortsætte programmet.

## 13.5 Rengøring af kondensatoren

Hvis  $\Rightarrow$  *Varmeveksler (Heat exchanger)*-symbolet blinker på displayet, skal kondensatoren og dens rum efterses. Rengør den, hvis den er snavset. Kontrollér mindst hver 6. måned.

### ⚠ ADVARSEL!

Rør ikke metaloverfladen med bare hænder. Fare for personskade! Bær beskyttelseshandsker. Rengør forsigtigt for at undgå at beskadige metaloverfladen.

### ⚠ FORSIGTIG!

Brug ikke hårde dele på støvsugere for at fjerne fnug fra kondensatoren. Dette kan beskadige kondensatorens ribber, hvilket fører til en lavere ydeevne af produktet og en længere tørretid.

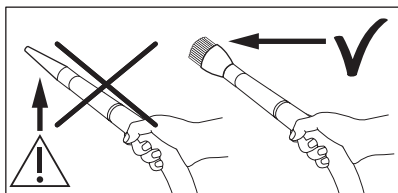

Sådan efterses den:

1. Åbn døren. Træk filteret op.

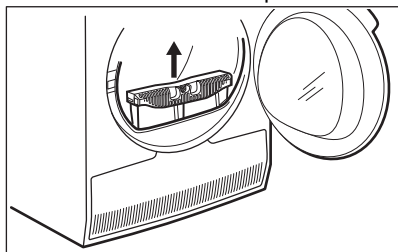

2. Åbn kondensatordækslet.

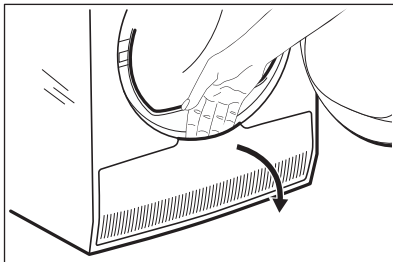

3. Drej håndtagene for at låse kondensatorlåget.

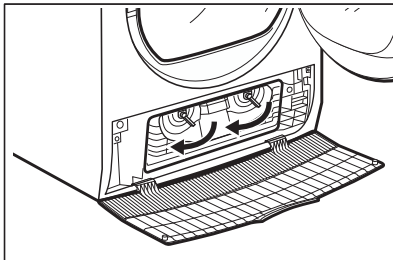

4. Sænk kondensatorlåget.

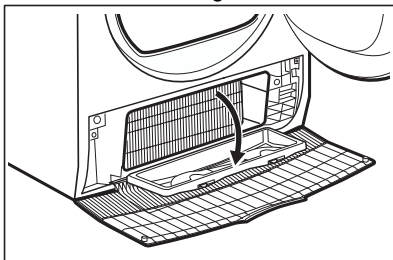

5. Fjern om nødvendigt fnug fra kondensatoren og dens rum. Du kan bruge en støvsuger med et børstetilbehør.

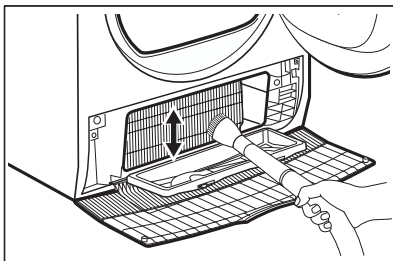

6. Luk kondensatorlåget.
7. Drej håndtagene, indtil de klikker på plads.
8. Sæt filteret på plads.

## 13.6 Rengøring af fugtighedssensoren

### ⚠ FORSIGTIG!

Risiko for beskadigelse af fugtighedssensor. Brug ikke skuremidler eller stålsvampe til rengøring af sensoren.

For at sikre de bedste tørreresultater er produktet udstyret med fugtighedssensor af metal. Den er placeret på indersiden af lågeområdet.

Over tid kan sensorens overflade blive beskidt, hvilket forringer tørreevnen.

Vi anbefaler at rengøre denne sensor mindst 3 - 4 gange om året, eller hvis du observerer et fald i tørrepræstationen.

Til rengøringen kan du bruge den hårde side af en opvaskesvamp og en smule eddike eller opvaskemiddel.

Rengøring af sensoren:

1. Åbn lågen.
2. Rengør fugtighedssensorens overflader ved at tørre metaloverfladen adskillige gange.

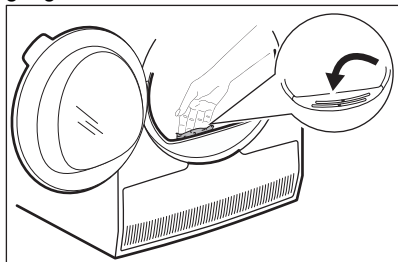

## 13.7 Rengøring af tromle

### ⚠ ADVARSEL!

Kobl apparatet fra strømforsyningen, før det rengøres.

Brug et almindeligt neutralt vaskemiddel til at rengøre den indvendige overflade af tromlen og tromleløfterne. Tør de rengjorte overflader med en blød klud.

### ⚠ FORSIGTIG!

Brug ikke skuremidler eller stålsvampe til rengøring af tromlen.

## 13.8 Rengøring af betjeningspanel og kabinet

Brug et almindeligt neutralt vaskemiddel til at rengøre betjeningspanelet og kabinettet.

Rengør med en fugtig klud. Tør de rengjorte overflader med en blød klud.

### ⚠ FORSIGTIG!

Brug ikke møbelrens eller skrappe rengøringsmidler, som kan forårsage korrosion.

## 13.9 Rengøring af lufttilførselshullerne

Brug en støvsuger til at fjerne frugget fra lufttilførselshullerne.

## 14. FEJLFINDING

### ⚠ ADVARSEL!

Se kapitlerne om sikkerhed.

### 14.1 Fejlkode

Produktet starter ikke, eller stopper under drift.

Prøv først at finde en løsning på problemet (se oversigten). Kontakt et autoriseret servicecenter, hvis problemet fortsætter.

 **ADVARSEL!**

Sluk for produktet, før der udføres nogen form for eftersyn.

**I tilfælde af større problemer går lydsignalerne i gang, displayet viser en fejlkode, og knappen Start/Pause blinker muligvis kontinuerligt:**



Fejlkode	Mulig årsag	Afhjælpning
<b>E50</b>	Produktets motor er overbelastet. Før meget vasketøj eller vasketøj fastklemt i tromlen.	Programmet blev ikke afsluttet. Fjern vasketøjet fra tromlen, indstil programmet og genstart programmet.
<b>E90 eller E91</b>	Intern fejl. Ingen kommunikation mellem produktets elektroniske elementer.	Programmet sluttede ikke korrekt, og produktet stoppede for tidligt. Sluk og tænd for produktet. Kontakt et autoriseret servicecenter, hvis fejlkoden vises igen.
<b>EH0</b>	Strømforsyningen er ustabil.	Når produktet viser <b>EH0</b> , skal du vente, til strømforsyningen er stabil, og trykke på start. Hvis produktet sætter programmet på pause uden at angive noget, skal du trykke på programstart. Hvis advarslen kommer igen, skal du kontrollere netledningen/stikkontakten eller strømforsyningen.

Sluk og tænd for produktet, hvis displayet viser andre fejlkoder. Kontakt et autoriseret servicecenter, hvis problemet fortsætter.

I tilfælde af et andet problem med tørretumbleren kan du se oversigten herunder for mulige løsninger.

## 14.2 Fejlfinding

Problem	Mulig årsag	Afhjælpning
Tørretumbleren virker ikke.	Tørretumbleren er ikke tilsluttet lysnettet.	Sæt stikket i stikkontakten. Kontrollér sikringen i sikringsboksen (husholdningsinstallation).
	Lugen er åben.	Luk lugen.
	Der blev ikke trykket på On/Off-knappen.	Tryk på On/Off-knappen.
	Der blev ikke trykket på Start/Pause-knappen.	Tryk på knappen Start/Pause.
	Produktet er i standbytilstand.	Tryk på On/Off-knappen.

Problem	Mulig årsag	Afhjælpning
Utilfredsstillende tørring.	Forkert programvalg.	Vælg et passende program. <b>1)</b>
	Filteret er tilstoppet.	Rens filteret. <b>2)</b>
	Tørhedsgrad (Dryness Level)-tilvalget blev indstillet til  Strygetørt (Iron Dry). <b>3)</b>	Ændr Tørhedsgrad (Dryness Level)-tilvalget til et højere niveau.
	Fyldningen var for stor.	Overstig ikke den maksimale fyldning.
	Luftgennemstrømsåbningerne er tilstoppede.	Rens luftgennemstrømningsåbningerne i bunden af produktet.
	Der er snavs på fugtighedssensoren i tromlen.	Rengør tromlens forside.
	Tørhedsgraden blev ikke stillet på det ønskede niveau.	Justér tørhedsgraden. <b>4)</b>
Produktets luge lukker ikke	Kondensatoren er tilstoppet.	Rens kondensatoren. <b>2)</b>
	Filteret er ikke låst i position.	Sæt filteret i korrekt position.
Det er ikke muligt at ændre programmet eller tilvalget.	Der sidder tøj i klemme mellem lugen og pakningen.	Fjern tingene, der sidder i klemme, og luk lugen.
	Efter et programstart er det ikke muligt at ændre programmet eller tilvalget.	Sluk og tænd for tørretumbleren. Ændr programmet eller tilvalget efter behov.
Det er ikke muligt at vælge et tilvalg. Der udsendes et akustisk signal.	Tilvalget, du forsøgte at aktivere, er ikke tilgængeligt for det valgte program.	Sluk og tænd for tørretumbleren. Ændr programmet eller tilvalget efter behov.
Der er intet tromlelyd	Defekt pære i tromlen.	Kontakt Electrolux Service A/S for at få udskiftet pæren i tromlen.
Uventet varighed vises på displayet.	Tørringens varighed beregnes efter fyldningens størrelse og fugt.	Det er automatiseret - produktet fungerer korrekt.
Et program er inaktivt.	Vandbeholderen er fuld.	Tøm vandbeholderen, og tryk på Start/Pause-knappen. <b>2)</b>
Tørreprogrammet er for kort.	Fyldningen er for lille.	Vælg et tidsprogram. Tidsværdien skal være relateret til fyldningen. Vi anbefaler korte tørretider til at tørre én ting eller en lille mængde vasketøj.
	Vasketøjet er for tørt.	Vælg et passende tidsprogram eller en højere tørhedsgrad (f.eks.  ekstra tørt (extra dry))

Problem	Mulig årsag	Afhjælpning
Tørreprogrammet er for langt <b>5)</b>	Filteret er tilstoppet.	Rens filteret.
	Der er for meget tøj i maskinen.	Overstig ikke den maksimale fyldning.
	Vasketøjet blev ikke centrifugeret tilstrækkeligt.	Centrifuger vasketøjet godt i vaskemaskinen.
	For lav eller for høj rumtemperatur - dette er ikke en funktionsfejl i produktet.	Sørg for, at rumtemperaturen er højere end +5°C og lavere end +35°C. Optimal stuetemperatur for at opnå de bedste tørreresultater er mellem 18°-25°C.
Displayet viser: 	Alle knapper er inaktive, bortset fra Start/Pause.	Produktet henter APP-opdateringer. Vent, indtil opdateringsprocessen er færdig. Hvis du slukker for maskinen under opdateringen, fortsætter den, når du tænder for igen.
Ingen trådløs forbindelse, eller forbindelse afbrydes.	Det trådløse hjemmenetværk virker ikke.	Kontroller konfiguration af trådløst hjemmenetværk. Genstart routeren. Kontakt din udbyder af trådløs service, hvis problemet fortsætter.
	Smartenheden eller produktet eller begge er ikke parret med det trådløse netværk.	Gentag forbindelseskonfigurationstrinene på smartenheden eller produktet eller begge.
Forbindelsen til produktet via vores app fungerer ofte ikke.	Dårlig eller manglende forbindelse mellem tørretumbleren og routeren.	Sørg for en korrekt forbindelse mellem produktet og hjemmerouteren. Flyt routeren tættere på produktet. Udstyr dit hjemmenetværk med trådløs forlænger. Brug ikke mikrobølgeovn og fjernbetjening på samme tid. Mikrobølgeovnen kan forstyrre forbindelsessignalet.

- 1) Følg programbeskrivelsen — se kapitlet PROGRAMMER.
- 2) Se kapitlet *VEDLIGEHOLDELSE OG RENGØRING*.
- 3) Kun tørretumblere med Tørhedsgrad (Dryness Level)-tilvalget.
- 4) Se kapitlet NYTTIGE OPLYSNINGER OG RÅD.
- 5) Bemærk: Efter højst 6 timer slutter tørreprogrammet automatisk.

### 14.3 Mulige årsager til utilfredsstillende tørreresultater:

- Filteret er tilstoppet. Tilstoppet filter gør tørringen ineffektiv.
- Luftstøvselskullerne er tilstoppede.
- Fugtighedssensoren er snavset.
- Tromlen er snavset.

- Utilstrækkelige standardindstillinger for tørhedsniveau. Se kapitlet *Justering af endelig fugtighedsniveau*
- Rumtemperaturen er for lav eller for høj. Optimal rumtemperatur er mellem 18°C - 25°C.

## 15. FORBRUGSVÆRDIER

### 15.1 Introduktion



Brugervejledningen indeholder to forskellige referencer til EU's energimærke og ecodesign-regler.

- Reg. (EU) 932/2012 og reg. (EU) 392/2012 gældende indtil den 30. juni 2025 vedrører energieffektivitetsklasserne fra **A+++** til **D**.
- Reg. (EU) 2023/2534 gældende fra 1. juli 2025 er relateret til energimærkeeffektivitetsklasserne fra **A** til **G**.



QR-koden på energimærket, der følger med produktet, indeholder et weblink til oplysningerne vedrørende produktets ydeevne i EU EPREL-databasen. Opbevar energimærket til reference sammen med brugervejledningen og alle andre dokumenter, der følger med denne maskine.

Det er også muligt at finde de samme oplysninger i EPREL ved hjælp af linket <https://eprel.ec.europa.eu> og modelnavnet og produktnummeret, som du finder på produktets typeskilt. Se kapitlet "Produktbeskrivelse" for placering af typeskiltet.

### 15.2 Forklaring

<b>kg</b>	Fyldning	<b>o/m</b>	Centrifugeret ved
<b>kWh</b>	Energiforbrug.		
<b>tt:mm</b>	Programvarighed.		
<b>%</b>	Indledende fugtighed ved slutningen af centrifugeringsfasen og ønsket slutfugtighed ved slutningen af tørreprogrammet. Jo højere centrifugering, jo højere er støjen ved centrifugering, men lavere er den oprindelige fugtighed og energiforbruget ved tørring af vasketøjet.		

### 15.3 I henhold til Kommissionens forordning reg. (EU) 2023/2533 og Reg. (EU) 2023/2534.



Følgende værdier er opnået under laboratorieforhold i overensstemmelse med relevante standarder. Forskellige parametre kan ændre data, f.eks. mængden af vasketøj, typen af vasketøj og de omgivende forhold. Vasketøjets oprindelige fugtindhold, vandtypen, forsyningsspændingen, og hvis du ændrer standardindstillingen for et program, kan også påvirke energiforbruget, tørreprogrammets varighed og den endelige luftfugtighed.

Program	Mængde (kg)	Centrifugeret ved (o/m)	Indledende fugt (%)	Tørretid (t:mm)	Energiforbrug (kWh)	Mål for slutfugtighed (%)
Eco 1)	9,0	1000	60	3:39	1,64	0,0
Eco 1)	4,5	1000	60	2:10	0,84	0,0

1) Dette er referenceprogrammet der anvendes til at vurdere overensstemmelsen med EU ecodesign and Energy label regulations, Reg. (EU) 2023/2533 og Reg. (EU) 2023/2534. Dette program er i stand til at tørre bomuldstøj fra et indledende fugtighedsniveau i tøjet på 60% ned til et endeligt fugtighedsniveau i tøjet på 0%.

### Strømforbrug i forskellige tilstande

Strømforbrug i slukket tilstand (W)	Strømforbrug i standby-tilstand (W)	Udskudt start (W)	Strømforbrug i netværksstandby (W)
0,50	0,50	4,00	2,0 <sup>1)</sup>

Tiden til Off/Standby-tilstand er maksimalt 15 minutter.

1) Energiforbruget for den tilsluttede funktion er ca. 17,5 kWh pr. år. For at afbryde denne funktion henvises til kapitlet 'Wi-fi - Opsætning af forbindelse'.

## 15.4 Almindelige programmer





Disse værdier er kun vejledende.

Program	Mængde (kg)	Centrifugeret ved (o/m)	Indledende fugt (%)	Tørretid (t:mm)	Energiforbrug (kWh)	Mål for slutfugtighed (%)
Bomuld (Cottons) ekstra tørt (extra dry)	9,0	1000	60	4:53	2,28	-3,0
Bomuld (Cottons) ekstra tørt (extra dry)	4,5	1000	60	3:26	1,39	-3,0
Bomuld (Cottons) Strygetørt (Iron Dry)	9,0	1000	60	2:39	1,19	12,0
Bomuld (Cottons) Strygetørt (Iron Dry)	4,5	1000	60	1:46	0,74	12,0
Syntetisk (Synthetics) ekstra tørt (extra dry)	4,0	1200	40	1:40	0,68	0,0

Program	Mængde (kg)	Centrifugeret ved (o/m)	Indledende fugt (%)	Tørretid (t:mm)	Energiforbrug (kWh)	Mål for slutfugtighed (%)
Syntetisk (Synthetics) skabstørt (cup-boardDry)	4,0	1200	40	1:13	0,48	1,0
Syntetisk (Synthetics) Strygetørt (Iron Dry)	4,0	1200	40	0:59	0,37	12,0
Uld (Wool)	1,0	1200	35	1:01	0,36	5,0

## 16. MILJØHENSYN

Genbrug materialer med symbolet . Læg emballagen i relevante beholdere for at genbruge den. Hjælper med at beskytte miljøet og folkesundheden ved at genbruge affald fra elektriske og elektroniske apparater. Bortskaf ikke apparater, der er markeret med

symbolet  med husholdningsaffaldet. Returnér produktet til din lokale genbrugsplads eller kontakt dit kommunale kontor.

## Velkommen til AEG! Takk for at du valgte produktet vårt.



Som en del av vårt bærekraftighetsprosjekt, reduserer vi papirsavn og tilbyr fullstendige brukerhåndbøker på nettet. Få tilgang til de fullstendige håndbøkene på [aeg.com/manuals](http://aeg.com/manuals)



Få råd om bruk, brosjyrer, løse problemer, service- og reparasjonsinformasjon på [aeg.com/support](http://aeg.com/support)



Kjøp tilbehør, forbruksvarer og originale reservedeler til produktet ditt på [aeg.com/shop](http://aeg.com/shop)

Med forbehold om endringer.

## INNHold

1. SIKKERHETSINFORMASJON.....	33
2. SIKKERHETSANVISNINGER.....	36
3. PRODUKTBEskRIVELSE.....	39
4. TEKNISKE DATA.....	40
5. BETJENINGSPANEL.....	41
6.  WI-FI – SETTE OPP TILKOBLING.....	42
7. PROGRAM.....	44
8. TILVALG.....	46
9. INNSTILLINGER.....	48
10. FØR FØRSTEGANGS BRUK.....	49
11. DAGLIG BRUK.....	50
12. RÅD OG TIPS.....	53
13. STELL OG RENGJØRING.....	54
14. FEILSØKING.....	57
15. FORBRUKSVERDIER.....	60
16. BESKYTTELSE AV MILJØET.....	62

## 1. SIKKERHETSINFORMASJON



Les de vedlagte instruksjonene nøye før du starter installasjon og bruk av dette produktet.

Produsenten er ikke ansvarlig for personskader eller andre skader som følge av feilaktig montering eller bruk.

Instruksjonene må alltid oppbevares på et trygt og tilgjengelig sted for fremtidig behov.



**Advarsel:** Brannfare / brennbare materialer.

Produktet inneholder brennbare gasser, propan (R290), en gass med liten innvirkning på miljøet. Hold ild og

antenningskilder unna produktet. Vær forsiktig så du ikke forårsaker skade på kjølemiddelkretsen som inneholder propan.

## 1.1 Sikkerhet for barn og utsatte personer

 **ADVARSEL!**

Fare for kvelning, skade eller permanent uførhet.

- Dette produktet kan brukes av barn fra 8 år og oppover og personer med reduserte fysiske, sensoriske eller mentale evner eller manglende erfaring og kunnskap, dersom de får tilsyn eller instruksjoner om bruken av produktet på en sikker måte, og forstår farene som er involvert.
- Barn mellom 3 og 8 år og personer med svært omfattende og komplekse funksjonsnedsettelse må holdes på avstand fra produktet med mindre de er under tilsyn til enhver tid.
- Barn yngre enn 3 år må holdes på avstand fra produktet med mindre de er under tilsyn til enhver tid.
- Ikke la barn leke med produktet.
- Oppbevar all emballasje utilgjengelig for barn og kast den på riktig måte.
- Oppbevar vaskemidler utilgjengelig for barn.
- Hold barn og kjæledyr borte fra produktet når døren er åpen.
- Hvis produktet har en barnesikring, bør den aktiveres.
- Rengjøring og vedlikehold av produktet skal ikke utføres av barn.

## 1.2 Generell sikkerhet

- Dette produktet er kun beregnet på tørking av klær av husholdningstypen som kan tørkes i maskin.
- Ikke bruk tørkefunksjonen hvis tøyet er skittent fra industrielle kjemikalier.
- Dette produktet er beregnet for bruk innendørs i husholdninger.

- Dette produktet kan brukes på kontorer, hotellrom, rom for bed & breakfast, gårdsgjestehus og andre lignende steder hvor slik bruk ikke overstiger (gjennomsnittlig) bruksnivåer for husholdningsrom.
- Produktets spesifikasjoner må ikke endres.
- Hvis tørketrommelen skal plasseres oppå en vaskemaskin, bruk stablesettet. Stablesettet, er tilgjengelig din autoriserte leverandør og kan bare brukes med produktet som angitt i veiledningen som følger med tilbehøret. Les den nøye før monteringen (se monteringsvedlegget).
- Produktet kan monteres frittstående eller under en arbeidsbenk (se monteringsvedlegget).
- Ikke monter produktet bak en låsbar dør, en skyvedør eller en dør med et hengsel på motsatt side, som forhindrer at døren kan åpnes helt.
- Ventilasjonsåpningen i sokkelen må ikke blokkeres av et teppe, matte eller andre gulvbelegg.
- **ADVARSEL:** Produktet må ikke tilføres strøm gjennom en ekstern bryterenhet, for eksempel en tidsbryter, eller koples til en krets som regelmessig slås av og på av en annen elektrisk enhet.
- Ikke sett støpselet i stikkontakten før monteringen er fullført. Kontroller at støpselet er tilgjengelig etter monteringen.
- Påse at det er god luftventilasjon der produktet er installert for å unngå at uønskede gasser fra eventuelle produkter som drives med brennbart drivstoff, deriblant åpen ild, ikke blir blandet med luften i rommet.
- **ADVARSEL:** Produktet skal ikke monteres i et miljø uten luftskifte.  
Produktet inneholder brennbare gasser, propan (R290), en gass med liten innvirkning på miljøet. Hold ild og antenningskilder unna produktet. Vær forsiktig så du ikke forårsaker skade på kjølemiddelkretsen som inneholder propan.
- **ADVARSEL:** Hold ventilasjonsåpningene i produktets kabinett eller i den innebygde strukturen frie for hindringer.

- **ADVARSEL:** Ikke ødelegg kjølekretsen.
- Om stikkontakten er skadet må den erstattes av produsenten, et autorisert servicesenter eller tilsvarende kvalifiserte personer for å unngå at den kan utgjøre en elektrisk fare.
- Ikke overskrid maksimalt lastevolum på 9,0 kg (referer til kapittelet «Programdiagram»).
- Tørk alltid av lo eller annet rusk som har samlet seg rundt produktet.
- Ikke bruk tørketrommelen uten et filter. Rengjør lofilteret før eller etter hver bruk.
- Ikke tørk uvaskede plagg i tørketrommelen.
- Artikler som har blitt tilsølt med stoffer som matolje, aceton, alkohol, bensin, parafin, flekkfjernere, terpentin, voks og voksfjerner skal vaskes i varmt vann med en ekstra mengde vaskemiddel før de tørkes i tørketrommelen.
- Artikler som skumgummi (lateks), dusjhetter, vanntette tekstiler, gummiforede artikler, klær med skulderputer av skumgummi eller hodeputer av skumgummi skal ikke tørkes i tørketrommelen.
- Tøymykner og lignende produkter skal kun brukes som spesifisert i bruksanvisningen fra produsenten.
- Fjern alle gjenstander fra ting som kan antennes, slik som lightere eller fyrstikker.
- **ADVARSEL:** Stopp aldri en tørketrommel før den er ferdig med mindre alle artiklene fjernes raskt og legges utover, slik at varmen forsvinner.
- Slå av produktet og trekk støpselet ut av stikkontakten før det utføres noe vedlikehold.

## 2. SIKKERHETSANVISNINGER

### 2.1 Installering



Advarsel: Brannfare / brennbare materialer.

- Fjern all emballasje.
- Ikke monter eller bruk et skadet produkt.

- Følg installasjonsanvisningene som følger med produktet.
- Produktet skal ikke monteres i et miljø uten luftskifte  
Produktet inneholder brennbare gasser, propan (R290), en gass med liten innvirkning på miljøet. Hold ild og

antenningskilder unna produktet. Vær forsiktig så du ikke forårsaker skade på kjølemiddelkretsen som inneholder propan.

- Vær alltid forsiktig når du flytter produktet. Det er tungt. Bruk alltid vernebriller og lukket fotteøy.
- Ikke installer eller bruk produktet hvor temperaturen kan være lavere enn 5 °C eller høyere enn 35 °C.
- Sørg for at gulvet der produktet monteres er flatt, stabilt, varmebestandig og rent.
- Sørg for at det er luftsirkulasjon mellom produktet og gulvet.
- Sørg for at produktet alltid er vertikalt under transport.
- Den bakre overflaten av produktet må plasseres mot en vegg.
- Når produktet settes på plass må det kontrolleres at det står i vater. Gjør det ikke det, justeres føttene til det er i vater.

## 2.2 Elektrisk tilkobling

### ADVARSEL!

Fare for brann og elektrisk støt.

- Ikke sett støpselet i stikkkontakten før monteringen er fullført. Påse at det er tilgang til stikkkontakten etter monteringen.
- ADVARSEL: Dette apparatet er konstruert for å monteres / kobles til en jordingstilkobling i bygningen.
- Kontroller at parameterne på typeskiltet er kompatible med de elektriske spesifikasjonene i strømforsyningen.
- Bruk alltid en korrekt monterte, jordet stikkontakt.
- Ikke bruk grenuttak eller skjøteledninger.
- Ikke trekk i kabelen for å koble fra produktet. Trekk alltid i selve støpselet.
- Ikke berør strømkabelen eller støpselet med våte hender.

## 2.3 Bruk

### ADVARSEL!

Risiko for personskade, elektrisk støt, brannskader, eller skade på produktet.



Advarsel: Brannfare / brennbare materialer. Produktet inneholder brennbare gasser, propan (R290), en gass med liten innvirkning på miljøet. Hold ild og antenningskilder unna produktet. Vær forsiktig så du ikke forårsaker skade på kjølemiddelkretsen som inneholder propan.

- Dette produktet er kun for husholdningsbruk (innendørs).
- Ikke tørk skadede enheter (raknet eller revnet) som inneholder fyll.
- Dersom skittentøyet er vasket med flekkfjerner, skal du ta en ekstra skylning før du starter tørkeprogrammet.
- Tørk kun tekstiler som er egnet for å bli tørket i produktet. Følg vaskeanvisningene på plaggets vaskeapp.
- Ikke drikk eller tilbered mat med kondensert vann/destillert vann. Det kan føre til helseproblemer for mennesker og dyr.
- Ikke sitt eller stå på den åpne døren til apparatet.
- Ikke tørk plagg som er dryppende våte i produktet.

## 2.4 Innvendig lys

### ADVARSEL!

Skaderisiko.

- Synlig LED-stråling, ikke se direkte på strålen.
- Ta kontakt med servicesenteret for å bytte ut innvendig belysning.

## 2.5 Stell og rengjøring

### ADVARSEL!

Fare for personskade eller skade på produktet.



Advarsel: Brannfare / brennbare materialer. Produktet inneholder brennbare gasser, propan (R290), en gass med liten innvirkning på miljøet. Hold ild og antenningskilder unna produktet. Vær forsiktig så du ikke forårsaker skade på kjølemiddelkretsen som inneholder propan.

- Bruk ikke vannspray og damp for å rengjøre produktet.
- Rengjør produktet med en fuktet myk klut. Bruk kun nøytralt vaskemiddel. Du må aldri bruke skurende oppvaskmidler, skuresvamper, løsemidler eller metallgjenstander.
- Vær forsiktig når du rengjør produktet, slik at du ikke skader kjølesystemet.

## 2.6 Kompressor

### ADVARSEL!

Fare for skade på produktet.

- Kompressoren og kompressorsystemet i tørketrommelen er fylt med et spesielt middel som er fritt for fluor-klorhydrokarboner. Dette systemet må være tett. Skade på systemet kan forårsake en lekkasje.

## 2.7 Service

- Kontakt et autorisert servicesenter for å reparere produktet. Bruk kun originale reservedeler.
- Vær oppmerksom på at reparasjon på egen hånd eller ikke-profesjonell reparasjon kan ha sikkerhetsmessige konsekvenser og kan ugyldiggjøre garantien.
- Følgende reservedeler er tilgjengelige i minst 10 år etter at modellen er avviklet: pakninger og tetninger, brytere og knotter, kondensatpumpe, dørlåser, motorer og motorbørster, overføringer mellom motor og trommel, vifte- og viftehjul, tromler og lagre, vannrør og relatert utstyr inkludert slanger, ventiler og filtre, kabler og plugg, trykte kretskort, elektroniske displayer, termostater og temperatursensorer, programvareoppdateringer (inkludert tilbakestillingsprogramvare), fjærer, varmeapparater og varmeelementer,

elektriske sikringer (separate eller sammenkoblet), motorkapasitor, strammeremskive, støtterulle, dører, dørtetninger, dørhåndtak, dørlåser og hengsler, lofilter, luftfilter, periferutstyr av plast, kondensattank. Varigheten kan være lengre i ditt land. For mer informasjon, besøk vår hjemmeside.

- Vær oppmerksom på at noen av disse reservedelene bare er tilgjengelige for profesjonelle reparatører, og at ikke alle reservedeler er relevante for alle modeller.
- Angående lampen(e) i dette produktet og reservedeler som selges separat: Disse lampene er ment å motstå ekstreme fysiske forhold i husholdningsprodukter, for eksempel temperatur, vibrasjon, fuktighet, eller er ment å signalisere informasjon om produktets driftsstatus. De er ikke ment å brukes i andre bruksområder og egner seg ikke til rombelysning.

## 2.8 Avfallsbehandling

### ADVARSEL!

Fare for skade eller kvelning.



Advarsel: Brannfare / fare for materialskade og skade på produktet.

- Koble produktet fra strømmen og vannforsyningen.
- Kutt av strømkabelen nær produktet og kast den.
- Produktet inneholder brennbar gass (R290). Kontakt kommunen din for informasjon om hvordan du kaster apparatet på en riktig måte.
- Fjern dørlåsen for å forhindre at barn eller dyr stenger seg inne i trommelen.
- Produkt skal avhendes i henhold til lokale krav for avhending av avfall fra elektrisk og elektronisk utstyr (EE-avfall).

### 3. PRODUKTESKRIVELSE

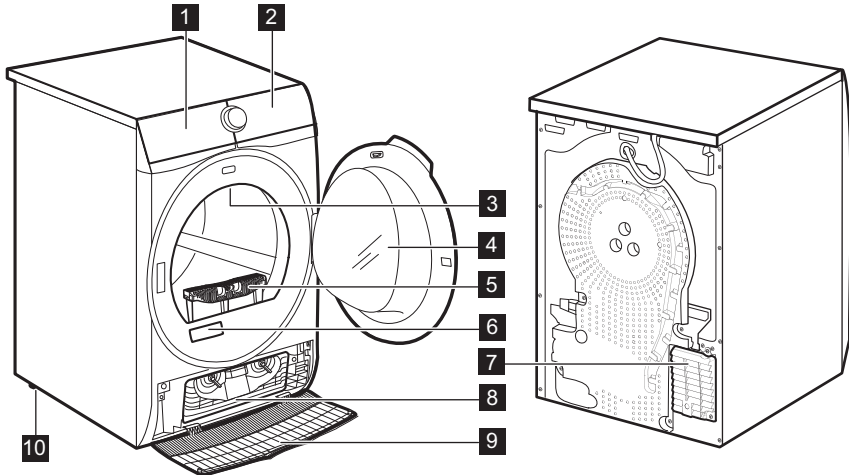

- 1 Vannbeholder
- 2 Betjeningspanel
- 3 Innvendig lys
- 4 Produktdør
- 5 Filter
- 6 Typeskilt og QR-kode
- 7 Luftstrømspor
- 8 Kondensatorlokk

- 9 Kondensatordeksel
- 10 Regulerbare støtter



For enklere fylling av klesvask eller enklere montering er døren reversibel. (se separat brosjyre).

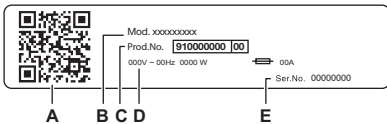

#### Typeskiltet rapporterer:

- A. QR-kode
- B. modellnavn
- C. produktnummer
- D. elektriske klassifiseringer
- E. serienummer

Skann **QR-koden** med kameraet for å laste ned appen vår fra App Store til smartenheten din, og følg de nødvendige trinnene. Registrer produktet ditt og få mest mulig ut av det.

- Få tilgang til produktdetaljer, dokumentasjon og artikler om hvordan du bruker de beste funksjonene (brukerhåndboken er også tilgjengelig på [aeg.com/manuals](http://aeg.com/manuals))
- Få råd om bruk, feilsøking, service og reparasjon (også tilgjengelig på [aeg.com/support](http://aeg.com/support))
- Kjøp tilbehør, forbruksvarer og originale reservedeler til produktet (også tilgjengelig på [aeg.com/shop](http://aeg.com/shop))

### 3.1 Elektrisk tilkobling

På slutten av installasjonen kan du sette inn støpselet i stikkontakten.

Typeskiltet og "Tekniske data"-kapittelet viser de nødvendige elektriske spesifikasjonene. Kontroller at de er kompatible med strømforsyningen.

Kontroller at den elektriske installasjonen i huset der du bor tåler den maksimale belastningen som kreves, også når det tas hensyn til alle andre produkter som er i bruk.

**Vaskemaskinen skal koples til en jordet stikkontakt.**

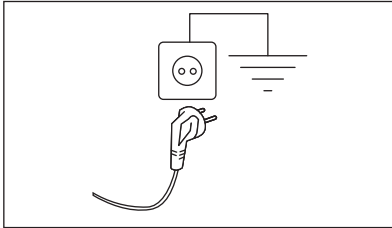

Strømkabelen skal være lett tilgjengelig etter at produktet er installert.

Kontakt vårt autoriserte servicesenter for elektrisk arbeid som kreves for å installere dette produktet.



Produsenten frasier seg ethvert ansvar for materielle skader eller personskader som skyldes at sikkerhetsanvisningene over ikke er blitt fulgt.

## 4. TEKNISKE DATA

Høyde x bredde x dybde	85,0 x 59,6 x 65,7 cm
Maks dybde med dør åpnet	110,2 cm
Maks bredde med dør åpnet	95,1 cm
Justerbar høyde	85,0 cm (+ 1,5 cm – fotregulering)
Trommelvolum	118 l
Maksimal mengde	<b>9,0 kg</b>
Spenning	230 V
Frekvens	50 Hz
Akustisk, luftbårent støyutslipp for tørkesyklusen i Øko-programmet med maksimal last	64 dB(A)
Totalt strømforbruk	550 W
Bruksområde	Husholdning
Tillatt omgivelsestemperatur	+ 5 °C til + 35 °C
Beskyttelsesnivå mot inntrenging av faste partikler og fuktighet sikret av beskyttelsesdekelet, unntatt der lavspenningsutstyret ikke er beskyttet mot fuktighet	<b>IPX4</b>
Betegnelsen av kjølemiddelgass	R290

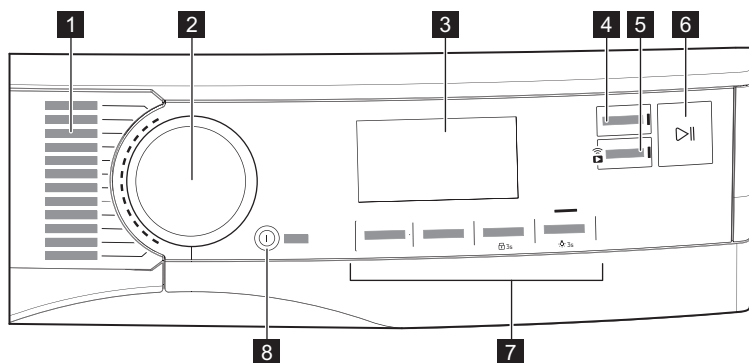
## 5. BETJENINGSPANEL



- |   |   |
|---|---|
| <ul style="list-style-type: none"> <li><b>1</b> Programmer</li> <li><b>2</b> Programvelger</li> <li><b>3</b> Display</li> <li><b>4</b> Ferdig om (Finish In)-knapp</li> <li><b>5</b>  Fjernstart (Remote Start)-knapp</li> </ul> | <ul style="list-style-type: none"> <li><b>6</b>  Start/Pause-knapp</li> <li><b>7</b> Tilvalg</li> <li><b>8</b> På/Av (On/Off)-knapp</li> </ul> |
|---|---|

### 5.1 Display

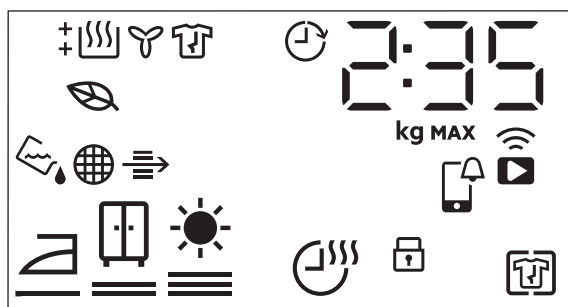

















Symbol på displayet

Symbolbeskrivelse

2 : 35

syklus tidsindikasjon

Symbol på displayet	Symbolbeskrivelse
	maksimal mengde
	fullføre valg (opptil 24 t)
	trådløs tilkobling
	fjernstyring
	APP-varsler om å sjekke
	Anti Rynker (+ Anti Crease) alternativ på
	barnesikring på
	tørhetsgrad: stryketørt, skaptørt, ekstra tørt
	Tørketid (Time Dry) alternativ på
	indikator: <i>tøm vannbeholderen</i>
	indikator: <i>rengjør filteret</i>
	indikator: <i>kontroller kondensatoren</i>
	Slås på for å indikere når de valgte syklusene og alternativene har en lav energiforbruksprofil
	indikator: <i>tørkefase</i>
	indikator: <i>avkjølingsfase</i>
	indikator: <i>antikrøllfase</i>
	Ferdig om (Finish In) alternativ på

## 6. WI-FI – SETTE OPP TILKOBLING

Dette kapitlet beskriver hvordan du kobler smartapparatet til Wi-Fi-nettverket og kobler det til mobilenheter.

Med denne funksjonaliteten kan du motta varsler, overvåke og kontrollere tørketrommelen fra mobilenhetene dine.

Wi-Fi-funksjonaliteten er slått av som fabrikkstandardinnstilling.

For å koble til produktet for å få hele spekteret av funksjoner og tjenester må du ha:

- Trådløst nettverk hjemme med internettforbindelse aktivert.
- Mobilenhet koblet til trådløst nettverk.

<b>Frekvens</b>	2,412 – 2,472 GHz for europeisk marked
<b>Protokoll</b>	IEEE 802.11b/g/n
<b>Maks effekt</b>	< 20dBm

## 6.1 QR-kode på typeskiltet

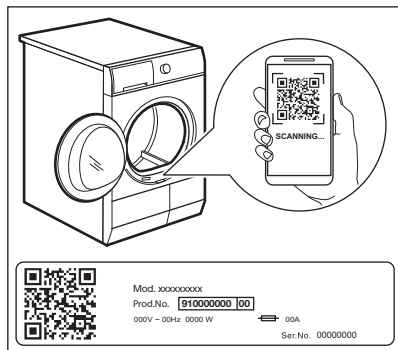

### QR-koden kan brukes på to måter:

- Skann QR-koden med den innebygde kameraappen for å laste ned appen vår fra App Store på smartenheten din, og følg de nødvendige trinnene.
- Pare smartenheten med produktet for å forenkle prosessen. Skann QR-koden med QR-kodeskanner som er innebygd i appen vår.

## 6.2 Installere appen vår

Når du kobler tørketrommelen til applikasjonen skal du stå i nærheten av produktet med smartenheten din.

Påse at smartenheten er tilkoblet det trådløse nettverket.

1. Gå til App Store på smartenheten din eller skann QR-koden (*se kapittelet 'QR-kode på typeskiltet'*).
2. Last ned og installer appen vår.
3. Sørg for at du startet en Wi-Fi-tilkobling i tørketrommelen. Hvis ikke, gå til avsnittet nedenfor.
4. Start applikasjonen. Velg land og språk og logg inn med e-postadresse og passordet ditt. Hvis du ikke har en konto, opprett en ny konto ved å følge instruksjonene i appen vår.

## 6.3 Konfigurasjon av trådløs tilkobling

Før du begynner konfigurasjonen, last ned og installer appen vår på smartenheten din.

1. Trykk på På/Av (On/Off)-knappen for å slå på produktet.
2. Vent i omtrent 8 sekunder.
3. Trykk og hold inne Fjernstart (Remote Start)-knappen i ca. 3 sekunder til du hører et enkelt «klikk».

Symbolene: og vises på displayet. Etter noen få sekunder vil bare det blinkende

symbolet: forbli. Produktet starter opp tilkoblingen, det tar ca. 10 sekunder før den trådløse modulen aktiveres. Når den er klar

vil symbolet: (**Access Point**) vises på displayet. **Access Point** er åpen i ca. 5 minutter.

4. Konfigurer appen vår på smartenheten din og følg instruksjonene på skjermen for å koble produktet til Wi-Fi-nettverket.
5. Hvis tilkoblingen er opprettet, er -symbolet av og WiFi-ikonet lyser jevnt.



Hver gang du slår på produktet, vil produktet forsøke å koble til nettverket automatisk. Når en tilkobling er opprettet, vil symbolet: slutter å blinke.

**For å slå av den trådløse forbindelsen**, berør og hold nede Fjernstart (Remote Start)-knappen til du hører et enkelt «klikk».

Symbolet: vises også på displayet.



Produktet lagrer den siste tilkoblingskonfigurasjonen. For å bruke trådløsfunksjonene til produktet, må den trådløse tilkoblingen være i -modus.

**For å fjerne den trådløse påloggingsinformasjonen**, berør og hold nede Fjernstart (Remote Start)-knappen i ca. 10 sekunder til du hører 2 «pip». Symbolet:

vises også på displayet.

## 6.4 Fjernstyrt Start



Appen vår lar deg kontrollere tøyvasken via en mobilenhet. Den inneholder mange programmer, nyttige funksjoner og produktinformasjon som er perfekt skreddersydd for produktet. Gjennom appen kan du velge programmer som allerede er tilgjengelige fra kontrollpanelet. Dette er tilpasset klespleie – direkte fra mobilenheten.

Fjernstart-funksjonen gjør at du kan starte en vaskesyklus med fjernstyring.

## Fjernstyrt Start

Et raskt trykk på denne knappen aktiverer Fjernstart-funksjonen som lar deg starte, pause og stoppe produktet eksternt.

Den tilhørende lampen tennes og det tilhørende ikonet dukker opp på displayet.



Hvis du stiller inn et program via appen og det ikke samsvarer med byterens posisjon, vises -teksten vekselvis med programvarigheten.

Trykk og hold denne knappen lenger for å vise to andre funksjoner:

- hold den nede i 3 sekunder så lenge du hører en klikkelyd: Wi-Fi er slått på og av.
- Hold den nede i 10 sekunder så lenge det høres et dobbelt pip og  vises på skjermen: for å tilbakestille nettverkslegitimasjonen.

## 6.5 Over-the-air oppdatering

### ADVARSEL!

I løpet av oppdateringen anbefales det på det sterkeste at du ikke slår av eller frakobler produktet.

Appen kan foreslå en oppdatering for nedlasting av nye funksjoner.

Oppdateringen aksepteres kun via App.



Hvis et program kjører, informerer appen om at oppdateringen vil starte på slutten av programmet.

























Under oppdateringen viser produktet  på displayet.

Produktet kan brukes igjen når oppdateringen avsluttet uten varsel om vellykket oppdatering.

Hvis det oppstår en feil, viser produktet  på displayet: Bare trykk på enhver knapp eller drei bryteren for å gå tilbake til normal bruk.

## 7. PROGRAM

Program	Tøymengde 1)	Egenskaper/stoffmerking 2)
Eco <sup>3</sup> 4)	9,0 kg	Programmet er egnet til å tørke våt bomullsvask og er det mest energieffektive programmet med hensyn til energiforbruk for tørking av våt bomull. Tørrehetsnivået kan ikke justeres, og det er som standard satt til skaptørt (cupboardDry) / klar til oppbevaring. 
MixDry	5,0 kg	Utformet for rutinemessig tørking av det du vasker uten sortering. Tørker jevnt klær laget av bomull, bomull-syntetisk blanding, og syntetisk. 

Program	Tøymengde 1)	Egenskaper/stoffmerking 2)
Bomull (Cottons)	9,0 kg	Hvitt og kulørt bomullsprogram. Standardinnstillingen er for klar til å lagre tørrhetsnivå. /  
Syntetisk (Synthetics)	4,0 kg	Blandede plagg som for det meste inneholder syntetiske fibre som polyester, polyamid osv. /   
Finvask (Delicates)	2,0 kg	Anbefalt for generiske ømfintlige tekstiler som viskose, akryl og deres blandinger. /   
Ull (Wool)	1,0 kg	Ull. Skånsom tørking av ull. Ta ut plaggene umiddelbart når programmet er fullført.
Sengetøy (Bedlinen) XL	4,5 kg	Tørker opptil tre sengetøyssett samtidig. Minimerer vridninger og floker av store gjenstander for å sikre at alt sengetøy når en jevn tørrhet uten våte flekker. /   
Sportwear	4,0 kg	Tørker generiske sportsklær laget med syntetiske fibre, inkludert polyester, elasthanblandinger og polyamid. /   
Sengeteppe (Duvet)	3,0 kg	Sikrer riktig tørking av indre deler gjennom enkle eller doble dyner, puter og polstrede tepper. /   
Denim	4,0 kg	Tørker dypt jeans og andre denimplagg, selv i tykke deler som lommer, sømmer og mansjetter og reduserer innvikling. /  
Strykelett (Easy Iron)	2,0 kg	Begrenser krøller på små mengder bomulls-, syntetiske og blandingstekstiler for enkel stryking. Har to tørkenivåer: Stryketørt etterlater plaggene litt fuktige for stryking eller henging; Skaptørkt tørker tøyet helt. /   
Oppfrisk (Refresh)	1,0 kg	<b>Kun for tørre klær</b> Kort syklus med lav temperatur som bidrar til å fjerne lukt fra en liten mengde plagg. Angitt også for tørre klær som har vært oppbevart i lang tid. /  

1) Maksimal vekt gjelder for tørre plagg.

2) For forklaring av stoffmerking se kapittel *DAGLIG BRUK: Klargjøring av klesvasken*.

3) Dette er referanseprogrammet brukt til å vurdere samsvar med EUs ecodesign- og energietikettforskrift, Reg. (EU) 2023/2533 og Reg. (EU) 2023/2534. Dette programmet er i stand til å tørke bomullsvask fra et innledende fuktighetsinnhold på 60 % ned til et endelig fuktighetsinnhold på 0 %.

4) Eco-programmet er tilsvarende « Bomull (Cottons) Eco», som er «Standard bomullsprogram» i henhold til EU-kommisjonsforskrift nr. 392/2012. Det er egnet for tørking av vanlig våt bomullsvask.

## 7.1 Program og tilvalg-kompatibilitet

Program 1)	Tilvalg		
	Tørrethet (Dryness Level)	Tørketid (Time Dry)	Anti Rynker (+ Anti Crease)
Eco			■

Program 1)	Tilvalg		
	Tørrhet (Dryness Level)	Tørketid (Time Dry)	Anti Rynker (+ Anti Crease)
MixDry		■	■
Bomull (Cottons)		■	■
Syntetisk (Synthetics)		■	■
Finvask (Delicates)			■
Ull (Wool)		■ 3)	
Sengetøy (Bedlinen) XL		■	■
Sportwear			■
Sengeteppe (Duvet)			■
Denim			■
Strykelett (Easy Iron)			■
Oppfrisk (Refresh)			

1) Utenom programmet, kan du stille inn ett eller flere tilvalg samtidig.

2) Innstilles som standard

3) Se kapittelet TILVALG: Tørketid (Time Dry) på Ull (Wool)-programmet

## 8. TILVALG

### 8.1 Tørrhet (Dryness Level)

Denne funksjonen hjelper deg med å oppnå ønskede tørkeresultater. Du kan velge tørrhetsnivå:



klart for stryking – **stryketørt**-nivå



klart for oppbevaring – **skaptørt**-nivå<sup>1)</sup>



klart for oppbevaring – **ekstra tørt**-nivå

1) Standardvalget som er relatert til programmet

### Justering av den endelige målfuktigheten



Dette kan være nødvendig siden tørrhetsresultatene påvirkes av mange forhold, f.eks. vanntype, forsyningsspenning eller omgivelsestemperatur osv.



## 8.5 Ferdig om (Finish In)



Dette alternativet gjør det mulig å velge tidspunktet et program skal avsluttes på. Når den er aktivert, venter maskinen til det riktige øyeblikket for å starte tørkeprosessen.

Ferdig om (Finish In) tid er summen av standby-tid og tørketid.



## 9. INNSTILLINGER

### 9.1 Deaktivere vannbeholderindikatoren

Indikatoren for vannbeholderen er aktivert som standard. Den lyser på slutten av tørkesyklusen, eller i løpet av den hvis vannbeholderen er full. Hvis tømmeasettet er montert, tømmes vannbeholderen automatisk, og indikatoren kan deaktiveres.



For å deaktivere indikatoren:

1. Slå på produktet.
2. Velg ett av de mulige programmene.
3. Trykk og hold inne **Tørketid (Time Dry)** og **Sluttsignal (End Signal)**-knappene samtidig.

Vannbeholderindikatoren:  er av dersom symbolet  vises – vannbeholderindikatoren er permanent **deaktivert**



For å aktivere vannbeholderindikatoren igjen, følg prosedyren ovenfor på nytt.

Vannbeholderindikatoren:  er på og symbolet  vises – vannbeholderindikatoren er permanent **aktivert**

### 9.2 Driftstimeteller

Denne funksjonen gir deg muligheten til å vise den totale driftstiden til produktet i timer, som telles fra det øyeblikket det slås på for første gang. Den faktiske driftstiden for syklusene vises (inkluderer ikke pauser eller forsinket starttid).

Gjør følgende for å visualisere denne verdien:

1. Slå på produktet ved å trykke på **På/Av (On/Off)**-knappen.
2. Trykk og hold inne **Tørketid (Time Dry)**- og **Tørrhet (Dryness Level)**-knappene i noen sekunder.
3. Etter 3 sekunder vises det totale antallet timer som produktet har kjørt, i displayet: Hvis driftstiden f.eks. er **1276** timer, viser displayet teksten **Hr** i 2 sekunder og deretter **12** i 2 sekunder etterfulgt av **76**. Denne verdien vises med en sekvens på to sifre om gangen: De to første sifrene angir tusentall og hundretall, de to andre sifrene angir titall og enheter.

For å gå ut av denne modusen, trykk på en hvilken som helst knapp, drei på programvelgeren eller slå av produktet.

### 9.3 Fabrikkinnstillinger

Denne funksjonen gjør det mulig å gjenopprette fabrikkinnstillingene. De lagrede alternativene og driftsmodusene vil bli tilbakestilt. Det vil også fjerne påloggingsinformasjonen til WiFi-nettverket fra produktminnet og tilbakestille tilpassede programinnstillinger.

Følg trinnene nedenfor for å **aktivere** dette alternativet:

1. Slå på produktet ved å trykke på **På/Av (On/Off)**-knappen.
2. Vent i omtrent 8 sekunder.
3. Trykk og hold inne **Anti Rynker (+ Anti Crease)**- og **Sluttsignal (End Signal)**-knappene i noen sekunder.
4. Produktet vil bekrefte driften ved å vise   
- - -.



Hvis prosedyren ikke fungerer (dette kan være på grunn av tidsavbrudd eller feil tastekombinasjon), slå av produktet og gjenta sekvensen fra begynnelsen.

## 10. FØR FØRSTEGANGS BRUK

### Før du bruker produktet til å tørke plagg:

- Rengjør tørketrommelens trommel med en fuktig klut.
- Start et program på 1 time med fuktig tøy.



I starten av tørkesyklusen (første 3–5 min.) kan det hende at lydnivået øker en tanke. Dette skjer fordi kompressoren starter. Dette er normalt for kompressordrevne produkter som kjøleskap og fryser.

### 10.1 Uvanlig lukt

Produktet er tett pakket.

Etter du har pakket ut produktet, kan det hende du legger merke til en uvanlig lukt. Dette er vanlig helt nye produkter.

Produktet er bygget av flere forskjellige typer materialer som sammen kan skape en uvanlig lukt.

Etter et par tørkesykluser når man begynner å bruke produktet, forsvinner den uvanlige lukten gradvis.

### 10.2 Støy



Ulike lyder kan høres ved ulike tidspunkt i løpet av tørkesyklusen. Det er helt vanlige driftslyder.

#### Kompressor som arbeider.

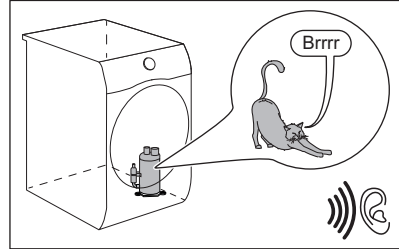

#### Roterende trommel.

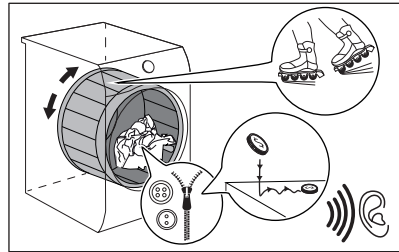

#### Vifter som arbeider.

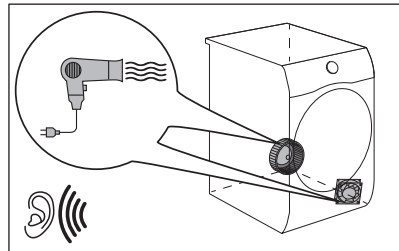

#### Pumpe som arbeider og overfører kondensvann til tanken.

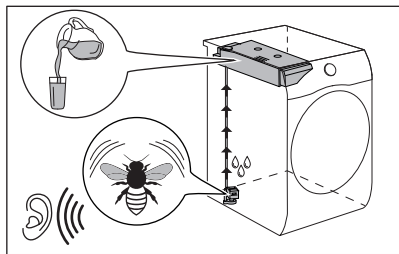

## 11. DAGLIG BRUK

### 11.1 Klargjøring av klesvasken



Innlastning av trommelen opp til den maksimale kapasiteten som er angitt for de respektive programmene, vil bidra til å spare energi.



Ofte blir klærne floket sammen etter vaskesyklusen. Å tørke sammenkrøllede klær er svært ueffektivt. For å sikre ordentlig luftstrøm og jevn tørking anbefales det å riste klærne og legge dem inn ett og ett plagg inn i tørketrommelen om gangen.

For å sikre ordentlig tørking:

- Lukk glidelåsene.
- Lukk festene på dynetrekk.
- Ikke la bånd eller sløyfer være løse (f.eks. forklebånd). Knytt dem sammen før du starter et program.

- Fjern alle gjenstander fra lommer.
- Plagg med et lag på innsiden må vrennes. Bomullslaget må peke utover.
- Angi alltid programmet som passer for typen tøy.
- Ikke bland stoffer med mørke og lyse farger sammen.
- Bruk et passende program for bomull, jersey og trikot for å redusere krymping.
- Ikke overskrid maksimal tøymengde som er oppgitt i programkapittelet eller som vises i displayet.
- Kun tørk klesvask som er egnet for tørketrommel. Se stoffetiketten på gjenstandene.
- Ikke tørk store og små plagg sammen. Små plagg kan fanges inne i de store, og dermed forbli våte.
- Rist de større plaggene og stoffene før du legger dem i tørketrommelen. Det er for å unngå fuktige steder i stoffet etter tørkesyklusen.

Vaskelapp	Beskrivelse
	Klesvask egnet for tørketromling.
	Klesvask egnet for tørketromling ved høyere temperaturer.
	Klesvask egnet for tørketromling kun ved lave temperaturer.
	Klesvask ikke egnet for tørketromling.

## 11.2 Slik oppnår du de beste tørkeresultatene:

- Det valgte programmet må være tilpasset den tørkede klesvasken.
- Filteret må rengjøres regelmessig. Et tett filter gir ineffektive tørkeresultater.
- Det anbefales å riste tøyet før du fyller maskinen. Løst tøy tørker bedre.
- Anbefalt mengde av tørket tøy må følges.
- Luftstrømsporene må rengjøres regelmessig.

## 11.3 Legge tøy i vaskemaskinen

### ⚠ FORSIKTIG!

Ikke la tøyet komme i klem mellom døren på produktet og gummipakningen.

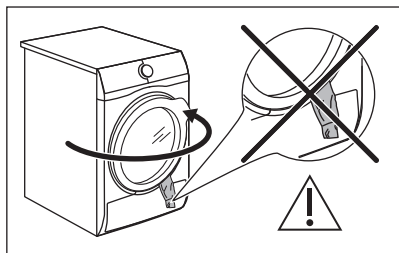

1. Åpne døren på produktet.
2. Legg inn tøyet, plagg for plagg.
3. Lukk apparatets dør.

## 11.4 Slå på produktet

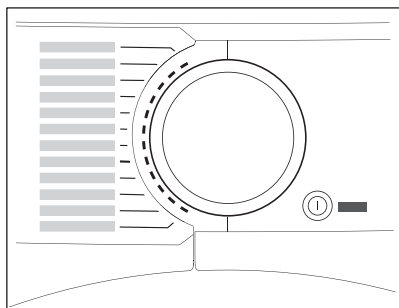

For å slå på produktet:

Trykk på På/Av (On/Off)-knappen. Noen indikatorer vil bli vist på displayet når produktet er på.

## 11.5 Laveffektmodus

For å redusere energiforbruket deaktiverer denne funksjonen produktet automatisk:

- Etter 5 minutter hvis du ikke starter programmet.
- Etter 5 minutter etter at programmet eller antikrøllprogrammet er ferdig.



Når produktet går inn i lavstrømsmodus slås displayet og ikonene av. Du kan aktivere det på nytt ved å trykke på På/Av (On/Off)-knappen.



**Standard valgt program, etter reaktivering fra laveffektmodus, er Eco-programmet.**



Hvis Wi-Fi er på og fjernkontrollen er aktivert, forblir fjernstart-ikonet  også når produktet går i laveffektmodus, men i dette tilfellet etter at produktet våkner fra laveffektmodus, er programmet stilt inn til tidligere valgt program.

## 11.6 Velge et program

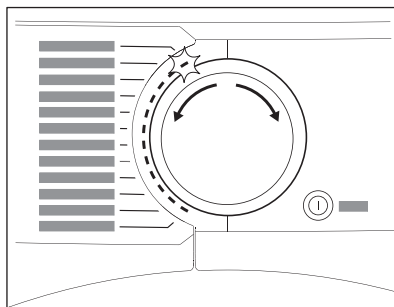

Bruk programbryteren til å velge ønsket program. Den omtrentlige programvarigheten vises på displayet.



Reell tørketid vil avhenge av type klesvask (mengde og sammensetning), romtemperatur og innledende fuktighet på klesvasken din etter sentrifugeringsfasen.

## 11.7 Tilvalg

Sammen med programmet kan du velge 1 eller flere tilvalg.

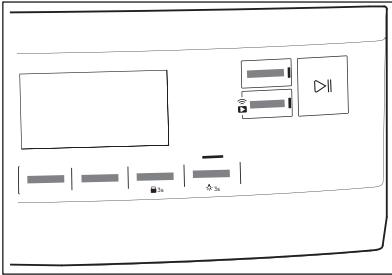

For å aktivere eller deaktivere en funksjon, trykk på den aktuelle knappen. vises symbolet på displayet eller LED-lampen over korresponderende knapper lyser opp.

## 11.8 Tilvalg for Barnesikring

Barnesikringen kan brukes for å forhindre at barn leker med produktet. Barnesikringsfunksjonen låser alle berøringsknappene og programvelgeren (denne funksjonen låser ikke **På/Av (On/Off)**-knappen).

Du kan aktivere barnesikringsfunksjonen:

- produktet kan ikke starte før du trykker på **Start/Pause**-knappen
- programmene og valg er ikke tilgjengelig etter at du trykker **Start/Pause**-knappen.

Aktivering av barnesikring:

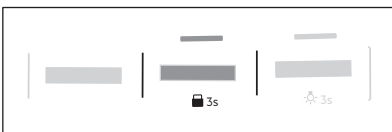

1. Slå tørketrommelen på.
2. Velg ett av de mulige programmene.

3. Trykk og hold inne **Anti Rynker (+ Anti Crease)**-knappen i ca. 3 sekunder.

Symbolet  dukker opp på displayet.

4. For å deaktivere barnesikring må du trykke på knappen ovenfor igjen til symbolet forsvinner.

## 11.9 Starte et program

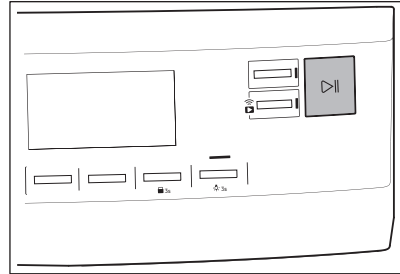

For å starte programmet:

Trykk på **Start/Pause**-knappen. Produktet starter, og LED-lampen over knappen slutter å blinke og forblir på.

## 11.10 Starte et program med Ferdig om (Finish In)



Dette alternativet gjør det mulig å velge tidspunktet et program skal avsluttes på. Når den er aktivert, venter maskinen til det riktige øyeblikket for å starte tørkeprosessen.

Ferdig om (Finish In) tid er summen av standby-tid og tørketid.

For å angi Ferdig om (Finish In) valget:

1. Velg tørkeprogram og alternativ.
2. Berør Ferdig om (Finish In) gjenatte ganger til displayet viser ønsket tid i programmet som skal avsluttes (f.eks.  hvis programmet må avsluttes innen 12 timer.)
3. Trykk på **Start/Pause**-knappen.
4. Produktet starter nedtellingen til programslutt, og programmet starter i riktig øyeblikk for å avslutte til riktig tid.

## 11.11 Programendring

For å endre et program:

1. Trykk på På/Av (On/Off)-knappen for å slå av produktet.
2. Trykk på På/Av (On/Off)-knappen igjen for å slå på produktet.
3. Stille inn et nytt program.

## 11.12 Programslutt



Rengjør filteret og tøm kondensvannbeholderen etter hver tørkesyklus. (Se kapittelet STELL OG RENGJØRING.)

Når tørkesyklusen er fullført, vil -symbolet dukke opp i displayet. Hvis Sluttsignal (End Signal)-tilvalget er aktivert, høres et pulserende lydsignal i ett minutt.



Hvis du ikke skrur av produktet, starter antikrøllfasen (ikke aktivt på alle programmer). Blinkende -symbol signaliserer utføring av antikrøllfasen. Klesvask kan fjernes i denne fasen.

Slik tar du ut tøyet:

1. Trykk på På/Av (On/Off)-knappen i to sekunder for å slå av produktet.
2. Åpne døren til produktet.
3. Ta ut tøyet.
4. Lukk produktets dør.

Mulige årsaker til utilfredsstillende tørkeresultater:

- Utilstrekkelig standard innstillinger for tørrhetsgrad. Se kapittelet *Justering av den endelige målfuktigheten*
- Romtemperaturen er for lav eller for høy. Optimal romtemperatur er mellom 18°–25°C.



La døren stå litt åpen etter hver syklus for å unngå fuktighet.

## 11.13 Trommellys på

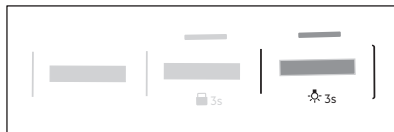

Trykk og hold inne **Sluttsignal (End Signal)**-knappen i ca. 3 sekunder. Lyset inne i trommelen er på.

## 11.14 Mulige årsaker til utilfredsstillende tørkeresultater:

- Filteret er tilstoppet. Et tett filter gir ineffektive tørkeresultater.
- Luftstrømplatene er tette.
- Fuktighetssensoren er skitten.
- Trommelen er skitten.
- Utilstrekkelig standard innstillinger for tørrhetsgrad. Se kapittelet *Justering av den endelige målfuktigheten*
- Romtemperaturen er for lav eller for høy. Optimal romtemperatur er mellom 18°–25°C.

## 12. RÅD OG TIPS

### 12.1 Miljøtips



Innlasting av trommelen opp til den maksimale kapasiteten som er angitt for de respektive programmene, vil bidra til å spare energi.

- Sentrifuger tøyet godt før det tørkes.

- Bruk klesvaskmengdene som er spesifisert i programoversikten.
- Rengjør filteret etter hver tørkesyklus.
- Ikke bruk tøy mykner til å vaske og deretter tørke. I tørketrommelen blir klesvasken myk automatisk.
- Vannet fra vannbeholderen kan brukes til å stryke klærne. Du må først filtrere vannet for å eliminere gjenværende tekstilfibrer (enkelt kaffefilter er passende).

- Hold alltid luftstrømspaltene nederst på produktet frie.



- Sørg for at det er god luftstrøm der produktet skal være installert.

## 13. STELL OG RENGJØRING

### 13.1 Plan for regelmessig rengjøring

Regelmessig rengjøring hjelper deg med å utvide levetiden på produktet ditt.

#### Veiledende regelmessig rengjøringsplan:

Rengjøre filteret	Når  -indikatoren blinker
Tøm vannbeholderen	Når  -indikatoren blinker
Rengjøre kondensatoren	Når  -indikatoren blinker
Rengjøring av fuktighetssensoren	Minst 3 eller 4 ganger i året
Slik rengjør du trommelen	Annenhver måned
Rengjøring av betjeningspanelet og huset	Annenhver måned
Rengjøring av luftstrømlatene	Annenhver måned

Hvis produktet ikke brukes på lang tid, må du koble fra produktet.

Følgende avsnitt forklarer hvordan du skal rengjøre hver del.

### 13.2 Fjerning av fremmedlegemer



Sørg for at lommene er tomme og at alle løse elementer er bundet før du kjører tørkesyklusen. Se avsnittet "Klargjøre tøyet".

Fjern eventuelle fremmedlegemer du finner i trommelen etter tørkesyklusen (f.eks. metallklips, knapper, mynter osv.).

### 13.3 Rengjøre filteret

På slutten av hver syklus vises  *Filtre* (*Filter*)-symbolet for å fortelle deg at filteret må rengjøres.



Filteret samler opp loen i løpet av tørkesyklusen.



For best mulig tørkeytelse anbefales det å rengjøre filteret jevnlig. Tette filtre forlenger syklustiden og øker strømforbruket. Rengjør filteret for hånd. Bruk en støvsuger om nødvendig.



#### **FORSIKTIG!**

Ved rengjøring av filtrene skal lo kastes i søppelbøtten og ikke vaskes gjennom avløpet, for å unngå spredning av mikroplast i det brukte vannsystemet.

1. Åpne døren. Trekk opp filteret.

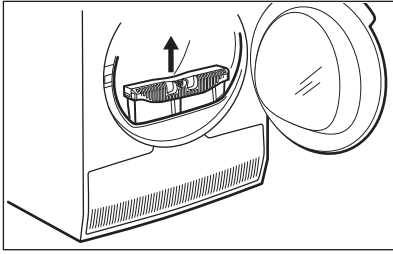

2. Skyv på låsehaken for å åpne filteret.

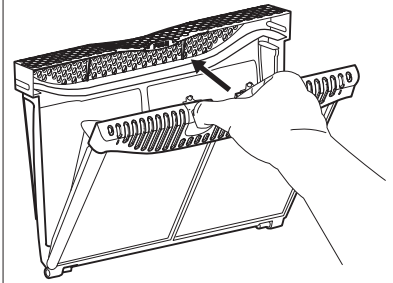

3. Samle lo for hånd fra begge de interne delene av filteret.

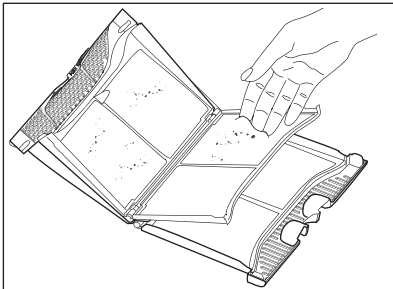
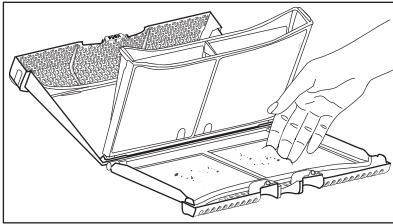

Kast loen i søppelbøtten.

4. Om nødvendig, rengjør filteret med en støvsuger. Lukk filteret.
5. Om nødvendig, fjern lo fra filterholderen og pakningen. Du kan bruke en støvsuger. Sett filteret tilbake i filterholderen.

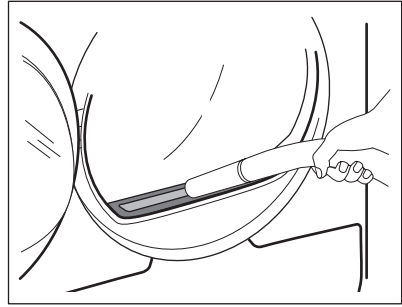

### 13.4 Slik tømmer du vannbeholderen:

Tøm kondensvannbeholderen etter hver tørkesyklus.

Hvis kondensvannbeholderen er full, stopper programmet automatisk.  Tøm kondensvanntank (Water container) symbolet vises på displayet, og du må tømme vannbeholderen.

Slik tømmer du vannbeholderen:

1. Trekk ut vannbeholderen mens du holder den horisontalt.

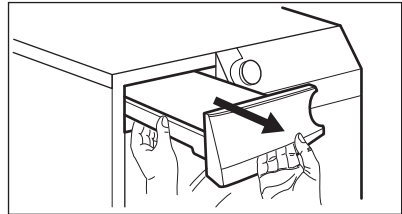

2. Fjern plastproppen og tøm vannbeholderen i en vask eller et tilsvarende sted.

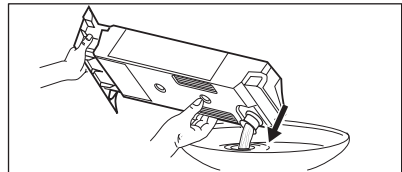

3. Sett på plass plastproppen og sett vannbeholderen på plass igjen.
4. Trykk Start/Pause -knappen for å fortsette programmet.

### 13.5 Rengjøre kondensatoren

Hvis symbolet  $\Rightarrow$  *Varmevexler (Heat exchanger)* blinker på displayet, må kondensatoren og beholderen inspiseres. Rengjør den dersom den er skitten. Kontroller minst én gang i halvåret.

#### **ADVARSEL!**

Ikke berør metaloverflaten med bare hender. Skaderisiko. Bruk vernehansker. Rengjør skånsomt for å unngå å skade metaloverflaten.

#### **FORSIKTIG!**

Ikke bruk hardt tilbehør på støvsugeren for å fjerne loet fra kondenseren. Dette kan skade ribbene på kondenseren, som fører til at produkter yter lavere og tar lenger tid for å tørke.

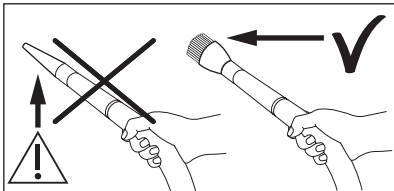

For å inspisere:

1. Åpne døren. Trekk opp filteret.

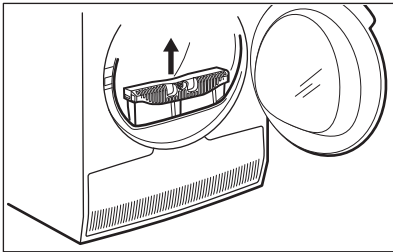

2. Åpne kondensatordekslet.

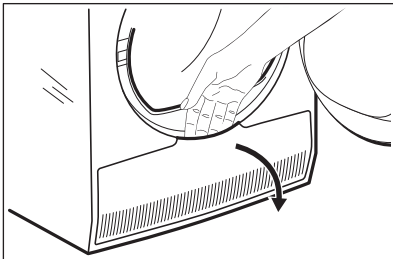

3. Vri på spaken for å låse opp kondensatorlokket.

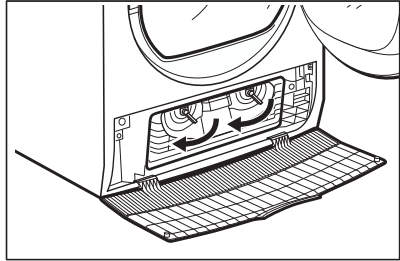

4. Senk kondensatorlokket.

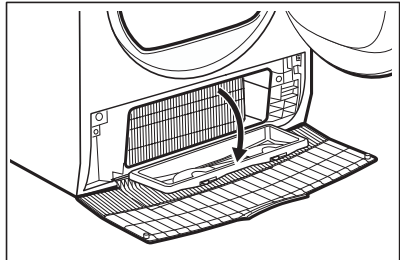

5. Om nødvendig, fjern lo fra kondensatoren og den tilhørende beholderen. Du kan bruke en støvsuger med børste.

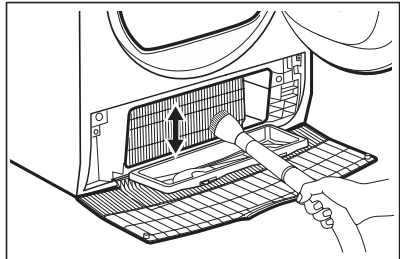

6. Lukk kondensatorlokket.
7. Vri på spaken til den klikker på plass.
8. Sett filteret tilbake på plass.

### 13.6 Rengjøring av fuktighetssensoren

#### **FORSIKTIG!**

Risiko for skade på fuktighetssensoren. Ikke bruk slipende rengjøringsmidler eller stålull ved rengjøring av sensoren.

For å sikre best mulig tørkeresultater er produktet utstyrt med en fuktighetssensoren i

metall. Den er plassert på innsiden nedenfor døren.

Over tid kan overflaten av sensoren bli skitten, noe som reduserer tørkeytelsen.

Vi anbefaler å rengjøre sensoren minst 3 eller 4 ganger i året hvis du legger merke til at tørkeytelsen reduseres.

Til rengjøring kan du bruke den hardere siden på en oppvasksvamp og litt eddik eller oppvaskmiddel.

For å rengjøre sensoren:

1. Åpne døren.
2. Rengjør overflatene til fuktighetssensoren ved å tørke av metalloverflaten flere ganger.

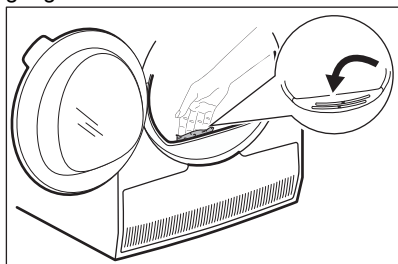

## 13.7 Rengjør trommelens

### ⚠ ADVARSEL!

Koble produktet fra strømmen for du rengjør det.

Bruk et normalt og nøytralt vaskemiddel for å rengjøre trommelens innside. Tørk av de rene overflatene med en myk klut.

### ⚠ FORSIKTIG!

Ikke bruk slipende rengjøringsmidler eller stålull ved rengjøring av trommelen.

## 13.8 Rengjør betjeningspanelet og kabinettet

Bruk et nøytralt rengjøringsmiddel for å rengjøre betjeningspanelet og kabinettet.

Bruk en fuktig klut for å rengjøre. Tørk av de rene overflatene med en myk klut.

### ⚠ FORSIKTIG!

Ikke bruk møbelrens eller rengjøringsmiddel som kan føre til at produktet ruste.

## 13.9 Rengjør luftstrømplatene

Bruk en støvsuger til å fjerne lo fra luftstrømplatene.

# 14. FEILSØKING

### ⚠ ADVARSEL!

Se etter i Sikkerhetskapitlene.

## 14.1 Feilkoder

Maskinen starter ikke eller stopper under bruk.

Første forsøk på å finne en løsning på problemet (se tabellene). Ta kontakt med servicesenteret hvis feilen fortsetter.

### ⚠ ADVARSEL!

Deaktiver maskinen før du utfører kontroller.

**Ved alvorlige feil avgir maskinen lydsignaler, skjermen viser en alarmkode og Start/Pause-knappen blinker kontinuerlig:**

Feilkoder	Mulig årsak	Løsning
<b>E50</b>	Apparatets motor er overlastet. For mye klær eller blokkert i trommelen.	Programmet ble ikke fullført. Fjern klærne fra trommelen, still inn programmet og start syklusen på nytt.
<b>E90 eller E91</b>	Intern feil. Ingen kommunikasjon mellom de elektroniske elementene i maskinen.	Programmet avslutter ikke som det skal eller stopper for tidlig. Slå maskinen av og på. Ta kontakt med servicesenteret hvis feilkoden oppstår igjen.
<b>EH0</b>	Strømforsyningen er ustabil.	Når produktet viser <b>EH0</b> , venter du til strømforsyningen er stabil og trykker deretter på start. Hvis produktet midlertidig stanser syklusen uten noen meldinger, trykker du på syklusstart. Hvis advarselen inntreffer igjen, kontroller strømledningen / tilstanden til vegguttaket eller strømforsyningen.

Hvis skjermen viser andre alarmkoder, deaktiverer og aktiverer du produktet. Ta kontakt med servicesenteret hvis problemet vedvarer.

Ved forskjellige problemer med tørketrommelen, sjekker du tabellen nedenfor for mulige løsninger.

## 14.2 Feilsøking

Problem	Mulig årsak	Løsning
Tørketrommelen fungerer ikke.	Tørketrommelen er ikke koblet til strømnettet.	Kople det til stikkontakten. Sjekk sikringen i sikringsskapet (hjemlig montering).
	Døren er åpen.	Steng døren.
	På/Av (On/Off)-knappen ble ikke trykket på.	Trykk på På/Av (On/Off)-knappen.
	Start/Pause-knappen ble ikke rørt.	Trykk på Start/Pause-knappen.
	Produktet er i standbymodus.	Trykk på På/Av (On/Off)-knappen.
Utilfredsstillende tørkeresultat.	Feil programvalg.	Velg et passende program. <b>1)</b>
	Filteret er tilstoppet.	Rengjør filteret. <b>2)</b>
	Tørrhet (Dryness Level)-tilvalget ble satt til  <i>Stryketørt (Iron Dry)</i> . <b>3)</b>	Endre Tørrhet (Dryness Level)-tilvalget til et høyere nivå.
	Tøymengden var for stor.	Ikke overskrid den maksimale tøymengden.
	Luftstrømplatene er tette.	Rengjør luftstrømgrillen på bunnen av produktet.
	Det er skitt på fuktighetssensoren på trommelen.	Rengjør trommelens fremre overflate.
	Tørrhetsnivå var ikke satt til ønsket nivå.	Juster tørrhetsnivået. <b>4)</b>
	Kondensatoren er tilstoppet.	Rengjør kondensatoren. <b>2)</b>

Problem	Mulig årsak	Løsning
Døren lar seg ikke lukke	Filteret er ikke låst inn i posisjon.	Sett filteret i riktig posisjon.
	Klesvasken er i klem mellom døren og pakningen.	Fjern de aktuelle plaggene og lukk døren.
Det er ikke mulig å endre programmet eller tilvalget.	Etter at en syklus har startet, er det ikke mulig å endre programmet eller tilvalget.	Slå tørketrommelen av og på. Endre programmet eller alternativet ved behov.
Det er ikke mulig å velge et tilvalg. Et lydsignal er aktivert.	Det alternativet du forsøkte å velge er ikke tilgjengelig for det valgte programmet.	Slå tørketrommelen av og på. Endre programmet eller alternativet ved behov.
Det finnes ingen trommellys	Defekt trommellampe.	Kontakt servicesenteret for å erstatte trommellampen.
Uventet varighet vises i displayet.	Tørketiden blir beregnet med hensyn til tøymengde og grad av fuktighet.	Dette skjer automatisk – produktet fungerer som det skal.
Et program er inaktivt.	Vannbeholderen er full.	Tøm vannbeholderen, trykk på Start/Pause-knappen. <b>2)</b>
Tørkesyklusen er for kort.	Tøymengden er liten.	Velg et tidsprogram. Tidsverdien må være relatert til lasten. For å tørke ett plagg eller lite tøy anbefaler vi korte tørketider.
	Tøyet er for tørt.	Velg et passende tidsprogram eller et høyere tørrhetsnivå (f.eks. ☀️ <i>ekstra tørt (extra dry)</i> )
Tørkesyklusen er for lang <b>5)</b>	Filteret er tilstoppet.	Rengjør filteret.
	Tøymengden er for stor.	Ikke overskrid den maksimale tøymengden.
	Klesvasken ble ikke sentrifugert tilstrekkelig.	Sentrifuger klesvasken godt i vaskemaskinen.
	For lav eller høy romtemperatur - dette er ikke en feil på produktet.	Sørg for at romtemperaturen er høyere enn +5 °C og lavere enn +35 °C. Optimal romtemperatur for å oppnå best tørkeresultater er mellom 18 °C og 25 °C.
Displayet viser: 	Alle knapper er inaktive unntatt Start/Pause.	Produktet laster ned APP-oppdateringer. Vent til oppdateringsprosessen er fullført. Hvis du slår av maskinen under oppdatering, vil den fortsette når du slår på maskinen igjen.
Ingen trådløs forbindelse eller ofte brudd på forbindelsen.	Hjemmenettverket er i ustand.	Sjekk konfigurasjonen av hjemmenettverket ditt. Start ruterer på nytt. Hvis du ikke klarer å løse problemet, ta kontakt med tjenesteleverandøren.
	Smartenheten eller produktet eller begge er ikke parert med det trådløse nettverket.	Gjenta tilkoblingskonfigurasjonstrinnene på smartenheten eller produktet eller begge deler.

Problem	Mulig årsak	Løsning
Tilkoblingen med produktet gjennom appen vår fungerer ofte ikke.	Svak eller manglende forbindelse mellom tørketrommellen og ruterer.	Sørg for riktig forbindelse mellom produktet og hjemmeruterer. Flytt ruterer nærmere produktet. Utstyr ditt hjemmenettverk med en trådløs rekkeviddeforlenger. Bruk ikke mikrobølgeovnen og fjernkontrollen samtidig. Mikrobølgeovnen kan forstyrre tilkoblingssignalet.

- 1) Følg programbeskrivelsen – se PROGRAM-kapittelet.
- 2) Les kapittelet *PLEIE OG RENGJØRING*.
- 3) Kun tørketromler med Tørrhet (Dryness Level)-tilvalget.
- 4) Se kapittelet RÅD OG TIPS.
- 5) Nb: Etter maksimalt 6 timer, avsluttes tørkesyklusen automatisk.

### 14.3 Mulige årsaker til utilfredsstillende tørkeresultater:

- Filteret er tilstoppet. Et tett filter gir ineffektive tørkeresultater.
- Luftstrømlatene er tette.
- Fuktighetssensoren er skitten.
- Trommelen er skitten.

- Utilstrekkelig standard innstillinger for tørrhetsgrad. Se kapittelet *Justering av den endelige målfuktigheten*
- Romtemperaturen er for lav eller for høy. Optimal romtemperatur er mellom 18°–25°C.

## 15. FORBRUKSVERDIER

### 15.1 Introduksjon



Brukerhåndboken rapporterer to ulike referanser for forskrifter knyttet til energimerking i EU og økodesign.

- Reg. (EU) 932/2012 og Reg. (EU) 392/2012, gyldig frem til 30. juni 2025, er relatert til energieffektivitetsklassene fra **A+++** til **D**.
- Reg. (EU) 2023/2534, gyldig fra 1. juli 2025, er relatert til effektivitetsklasser for energimerking fra **A** til **G**.



QR-koden på energietiketten som fulgte med produktet gir en nettkobling til informasjonen som er relatert til ytelsen av dette produktet i EU EPREL-databasen. Oppbevar energietiketten kun for henvisning med denne brukerhåndboken samt alle andre dokumenter som fulgte med dette produktet.

Det er også mulig å finne den samme informasjonen i EPREL med koblingen <https://eprel.ec.europa.eu> og modellnavnet, samt produktnummeret som du finner på typeskiltet til produktet. Se etter i kapittelet "Produktbeskrivelse" for plasseringen av typeskiltet.

### 15.2 Bildetekst

kg	Tøymengde.	O/min	Sentrifugeres ved
----	------------	-------	-------------------

<b>kWh</b>	Energiforbruk.
<b>tt:mm</b>	Programvarigheten.
<b>%</b>	Innledende fuktighet ved slutten av sentrifugeringsfasen og mål for slutfuktighet ved slutten av tørkeprogrammet. Desto raskere sentrifugering, desto mer støy under sentrifugeringen, men samtidig desto lavere innledende fuktighet og energiforbruk ved tørking av vasken.

### 15.3 I henhold til kommisjonsforordning reg. (EU) 2023/2533 og Reg. (EU) 2023/2534.



Følgende verdier er oppnådd under laboratorieforhold i henhold til relevante standarder. Ulike parametere kan endre dataene, for eksempel: mengde tøy, type tøy og omgivelsesforhold. Det første fuktighetsinnholdet i klesvasken, vanntypen, forsyningsspenningen og etter at du har endret standardinnstillingen for et program, kan også påvirke energiforbruket, varigheten på tørkeprogrammet og endelig fuktighet.

Program	Tøymengde (kg)	Sentrifugeres ved (O/min)	Innledende fuktighet (%)	Tørketid (t:min)	Strømforbruk (kWh)	Mål for endelig fuktighet (%)
Eco 1)	9,0	1000	60	3:39	1,64	0,0
Eco 1)	4,5	1000	60	2:10	0,84	0,0

1) Dette er referanseprogrammet brukt til å vurdere samsvar med EUs ecodesign- og energietikettforskrift, Reg. (EU) 2023/2533 og Reg. (EU) 2023/2534. Dette programmet er i stand til å tørke bomullsvask fra et innledende fuktighetsinnhold på 60 % ned til et endelig fuktighetsinnhold på 0 %.

#### Strømforbruk i ulike moduser

Strømforbruk i av-modus (W)	Strømforbruk i ventemodus (W)	Utsatt start (W)	Strømforbruk i nettverkstilkoblet standbymodus (W)
0,50	0,50	4,00	2,0 <sup>1)</sup>

Tid til Av/Standby-modus er maksimalt 15 minutter.

1) Energiforbruket til den tilkoblede funksjonen er omtrent 17,5 kWh per år. Se kapittelet «Wi-Fi – konfigurere tilkobling» for å koble fra denne funksjonen.

### 15.4 Vanlige programmer



Disse verdiene er kun veiledende.

Program	Tøymengde (kg)	Sentrifugeres ved (o/min)	Innløpende fuktighet (%)	Tørketid (t:min)	Strømforbruk (kWh)	Mål for endelig fuktighet (%)
Bomull (Cottons) ekstra tørt (extra dry)	9,0	1000	60	4:53	2,28	-3,0
Bomull (Cottons) ekstra tørt (extra dry)	4,5	1000	60	3:26	1,39	-3,0
Bomull (Cottons) Stryketørt (Iron Dry)	9,0	1000	60	2:39	1,19	12,0
Bomull (Cottons) Stryketørt (Iron Dry)	4,5	1000	60	1:46	0,74	12,0
Syntetisk (Synthetics) ekstra tørt (extra dry)	4,0	1200	40	1:40	0,68	0,0
Syntetisk (Synthetics) skaptørt (cup-boardDry)	4,0	1200	40	1:13	0,48	1,0
Syntetisk (Synthetics) Stryketørt (Iron Dry)	4,0	1200	40	0:59	0,37	12,0
Ull (Wool)	1,0	1200	35	1:01	0,36	5,0

## 16. BESKYTTELSE AV MILJØET

Resirkuler materialer merket med symbolet . Legg emballasjen i relevante beholdere for å resirkulere det. Bidra til å beskytte miljøet og menneskers helse ved å resirkulere avfall fra elektriske og elektroniske

produkter. Ikke avhend produkter merket med symbolet  med husholdningsavfallet. Returner produktet til ditt lokale resirkuleringsanlegg eller kontakt kommunen.



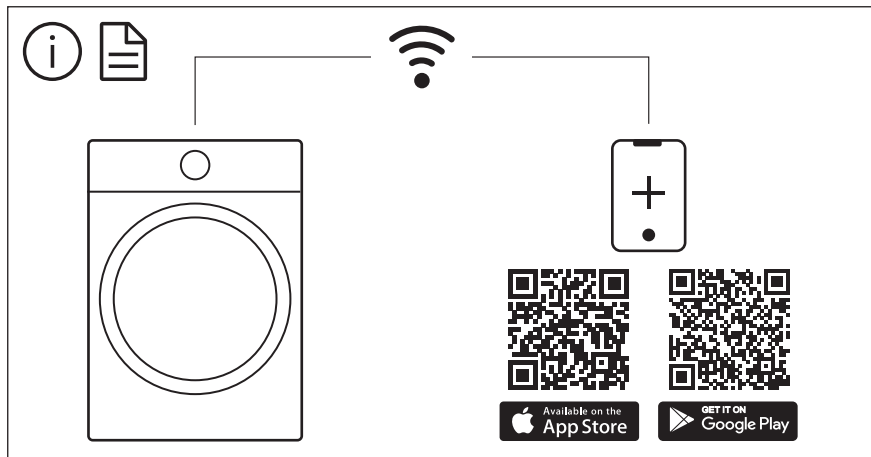

The software in this product contains components that are based on free and open source software. AEG gratefully acknowledges the contributions of the open software and robotics communities to the development project.

To access the source code of these free and open source software components whose license conditions require publishing, and to see their full copyright information and applicable license terms, please visit:  
<http://aeg.opensoftwarerepository.com> (folder NIUS)