



**LR732R94Q**

<b>DA</b>	Brugsanvisning   <b>Vaskemaskine</b>	<b>2</b>
<b>EN</b>	User Manual   <b>Washing Machine</b>	<b>60</b>
<b>FI</b>	Käyttöohje   <b>Pesukone</b>	<b>117</b>
<b>IS</b>	Notendaleiðbeiningar   <b>Þvottavél</b>	<b>175</b>
<b>NO</b>	Bruksanvisning   <b>Vaskemaskin</b>	<b>232</b>
<b>SV</b>	Bruksanvisning   <b>Tvättmaskin</b>	<b>290</b>



## Velkommen til AEG! Tak, fordi du valgte vores produkt.



I vores bestræbelser på at være bæredygtige reducerer vi papirforbruget og tilbyder komplette brugervejledninger på nettet. Få adgang til hele brugervejledningen på [aeg.com/manuals](http://aeg.com/manuals)



Få råd om brug, brochurer, fejlfinding, service- og reparationsinformation på [aeg.com/support](http://aeg.com/support)



Køb tilbehør, forbrugsvarer og originale reservedele til dit produkt på [aeg.com/shop](http://aeg.com/shop)

Ret til ændringer uden varsel forbeholdes.

## INDHOLDSFORTEGNELSE

1. OM SIKKERHED.....	2
2. SIKKERHEDSANVISNINGER.....	4
3. PRODUKTBEKRIVELSE.....	6
4. TEKNISKE DATA.....	8
5. INSTALLATION.....	8
6. BETJENINGSPANEL.....	13
7. DREJEKNAP OG KNAPPER.....	16
8. INDSTILLINGER.....	20
9. FØR FØRSTE ANVENDELSE.....	21
10. AUTODOSE-TEKNOLOGIEN (AUTOMATISK DOSERING).....	21
11. PROGRAMMER.....	28
12.  OPSÆTNING AF WIFI-FORBINDELSE.....	34
13. DAGLIG BRUG.....	37
14. VEDLIGEHOLDELSE OG RENGØRING.....	41
15. FEJLFINDING.....	49
16. FORBRUGSVÆRDIER.....	53
17. HURTIGVEJLEDNING.....	55
18. MILJØHENSYN.....	59

## 1. OM SIKKERHED



Læs de medfølgende anvisninger grundigt, inden apparatet installeres og tages i brug.

Producenten påtager sig intet ansvar for eventuelle skader, der skyldes forkert installation eller brug. Opbevar altid brugsanvisningen på et sikkert og tilgængeligt sted til senere opslag.

## 1.1 Sikkerhed for børn og sårbare personer

- Apparatet må kun bruges af børn fra 8 år og opefter samt af personer med nedsat fysisk, sensorisk eller psykisk funktionsevne, eller som mangler den nødvendige erfaring eller viden, hvis de er under opsyn eller er blevet instrueret i at bruge apparatet på en sikker måde samt forstår de farer, det indebærer.
- Børn på mellem 3 og 8 år og personer med omfattende og komplekst handicap skal holdes på afstand af apparatet, medmindre de overvåges konstant.
- Børn på under 3 år skal holdes på afstand af apparatet, medmindre de overvåges konstant.
- Børn skal holdes under opsyn for at sikre, at de ikke leger med apparatet.
- Opbevar al emballage utilgængeligt for børn, og bortskaf det korrekt.
- Opbevar rengøringsmidler utilgængeligt for børn.
- Lad ikke børn og husdyr komme tæt på apparatet, mens lågen er åben.
- Hvis apparatet har en børnesikring, skal den aktiveres.
- Børn må ikke udføre rengøring og vedligeholdelse på produktet uden opsyn.

## 1.2 Generel sikkerhed

- Dette apparat er kun til vask af normalt maskinvaskbart husholdningstøj.
- Dette produkt er beregnet til brug i en enkelt husholdning i et indendørs miljø.
- Dette produkt kan bruges på kontorer, hotelværelser, bed & breakfast værelser, stue- og gæstehuse og anden lignende indkvartering, hvor en sådan brug ikke overstiger (gennemsnitlig) brugsniveauer i hjemmet.
- Produktets specifikationer må ikke ændres.
- Maskinens maksimale fyldning er 9.0 kg. Overskrid ikke den maksimale fyldning for hvert program (se kapitlet "Programmer").

- Vandtrykket ved indgangsstedet fra afløbsstudsens skal være mellem 0,5 bar (0,05 MPa) og 10 bar (1,0 MPa).
- Ventilationsåbningen i bunden må ikke tildækkes af et gulvtæppe, måtte eller anden gulvbelægning.
- Produktet skal tilsluttes vandforsyningen med det medfølgende slangesæt eller andre slangesæt, der er leveret af et autoriseret servicecenter.
- Gamle slangesæt må ikke genbruges.
- Hvis strømledningen er beskadiget, skal den af sikkerheds grunde udskiftes af producenten, et autoriseret servicecenter eller en tekniker med tilsvarende kvalifikationer.
- Sluk for maskinen, og tag stikket ud af kontakten inden vedligeholdelse.
- Brug ikke højtryks vand spray og/eller damp til at rengøre produktet.
- Rengør produktet med en fugtig klud. Brug kun neutralt rengøringsmiddel. Brug ikke slibende midler, skuresvampe, opløsningsmidler eller metalgenstande.

## 2. SIKKERHEDSANVISNINGER

### 2.1 Installation



Installationen skal overholde de relevante nationale bestemmelser.

- Fjern hele emballagen, og transportboltene inklusiv gummibøsningen med plastafstandsstykket.
- Opbevar transportboltene på et sikkert sted. Hvis apparatet senere skal flyttes, skal de monteres igen for at låse tromlen, så en indvendig skade undgås.
- Vær altid forsigtig, når du flytter apparatet, da det er tungt. Brug altid sikkerhedshandsker og lukket fodtøj.
- Følg installationsvejledningen, der følger med apparatet.
- Undlad at installere eller bruge et beskadiget apparat.
- Undlad at installere eller bruge apparatet, hvor temperaturen kan komme under 0 °C, eller steder, hvor det udsættes for vejrlig.
- Gulvarealet, hvorpå apparatet skal installeres, skal være fladt, stabilt, varmebestandigt og rent.
- Sørg for, at der er luftcirkulation mellem apparatet og gulvet.
- Når apparatet står i den endelige position, kontrolleres det, at det er korrekt i vater. Skru benene op og ned i overensstemmelse hermed.
- Undlad at installere apparatet direkte over gulv afløbet.
- Sprøjt ikke vand på apparatet, og udsæt det ikke for høj fugtighed.
- Installér ikke apparatet på et sted, hvor apparatets luge ikke kan åbnes helt.
- Undlad at sætte en lukket beholder til indsamling af evt. vandlækage under apparatet. Kontakt det autoriserede

servicecenter for at sikre, hvilket tilbehør, der kan bruges.

## 2.2 El-forbindelse

### ADVARSEL!

Risiko for brand og elektrisk stød.

- ADVARSEL: Dette apparat er designet til at blive installeret/forbundet til en jordforbindelse i bygningen.
- Brug altid en korrekt monteret lovlig stikkontakt.
- Sørg for, at parametrene på typeskiltet er kompatible med nettilslutningens elektriske mærkeværdier.
- Brug ikke multistikadaptere og forlængerledninger.
- Pas på, du ikke beskadiger netstikket og netledningen. Hvis der bliver behov for at udskifte netledningen, skal det udføres af vores autoriserede servicecenter.
- Sæt først netstikket i stikkontakten ved installationens afslutning. Sørg for, at der er adgang til elstikket efter installationen.
- Undgå at berøre netledningen eller netstikket, hvis du har våde hænder.
- Undgå at slukke for apparatet ved at trække i netledningen. Tag altid selve netstikket ud af kontakten.

## 2.3 Vandtilslutning

- Tilløbsvandet må ikke overstige 25°C.
- Beskadig ikke vandslangerne.
- Før du tilslutter til nye rør, rør, der ikke har været brugt i lang tid, hvor der er udført reparationsarbejde eller monteret nye enheder (vandmålere osv.), skal du lade vandet løbe, indtil det er klart og rent.
- Sørg for, at der ikke er synlige vandlækager under og efter første brug af apparatet.
- Brug ikke en forlængerslange, hvis tilløbsslangen er for kort. Kontakt det autoriserede servicecenter for at få tilløbsslangen udskiftet.
- Når apparatet pakkes ud, er det muligt at se vand løbe ud af afløbsslangen. Det skyldes afprøvningen af apparatet med brugen af vand på fabrikken.
- Du kan forlænge afløbsslangen til højst 400 cm. Kontakt det autoriserede

servicecenter for en anden afløbsslange og forlængelse.

- Sørg for, at der er adgang til vandhanen efter installationen.

## 2.4 Brug

### ADVARSEL!

Risiko for personskade, elektrisk stød, brand, forbrændinger eller skade på apparatet.

- Følg sikkerhedsanvisningen på vaskemidlets emballage.
- Læg ikke brændbare produkter eller genstande, der er våde med brændbare produkter i nærheden af eller på apparatet.
- Vask ikke materialer, som er meget snavset med olie, fedtstof eller andre fedtede stoffer. Det kan beskadige vaskemaskinens gummidele. Forvask sådanne materialer i hånden, inden du lægger dem i vaskemaskinen.
- Rør ikke ved lugeglasset, mens et program er i gang. Glasset kan blive varmt.
- Sørg for, at alle metalgenstande er fjernet fra vasketøjet.

## 2.5 Service

- Kontakt det autoriserede servicecenter for at få repareret produktet. Brug kun originale reservedele.
- Bemærk, at hvis man selv reparerer produktet, eller får det repareret af en ikke-fagperson, kan det have sikkerhedsmæssige konsekvenser og vil muligvis gøre garantien ugyldig.
- Følgende reservedele er tilgængelige i mindst 10 år efter, at modellen er udgået: motor og motorkul, røm, pumper, støddæmpere og fjedre, komplet tromle, varmelegeme, herunder varmepumpe, rørsystemer og tilhørende udstyr, herunder slanger, ventiler, filtre og aquastop, printkort, elektronisk display, trykafbrydere, termostater og sensorer, software og firmware, herunder nulstillingssoftware, dør, dørhængsel og -tætninger, andre tætninger, dørlås, vaskemiddelbeholder. Perioden kan være længere i dit land. For yderligere

oplysninger bedes du besøge vores hjemmeside.

- Bemærk, at nogle af disse reservedele kun er tilgængelige for fagudlærte reparatører, og at ikke alle reservedele er relevante for alle modeller.
- Vedrørende lampe(rne) i dette produkt og reservedelslamper, der sælges separat: Disse lamper er beregnet til at modstå ekstreme fysiske forhold i husholdningsapparater, såsom temperatur, vibration, fugt, eller er beregnet til at signalere information om apparatets driftsstatus. De er ikke beregnet til at blive brugt i andre apparater, og de er ikke velegnede til belysning af rum.

## 2.6 Bortskaffelse

### ADVARSEL!

Risiko for personskade eller kvælning.

- Tag stikket ud af kontakten, og kobl produktet fra vandforsyningen.
- Klip kablet af tæt på produktet, og bortskaf det.
- Fjern lågelåsen for at forhindre, at børn eller kæledyr bliver fanget i tromlen.
- Bortskaf produktet i overensstemmelse med lokale krav til bortskaffelse af affald af elektrisk og elektronisk udstyr (WEEE).

## 3. PRODUKTBESKRIVELSE

### 3.1 Særlige funktioner

Din nye vaskemaskine opfylder alle moderne krav til effektiv behandling af vasketøj med lavt forbrug af vand, energi og vaskemiddel samt korrekt pleje af stoffet.

- **WiFi forbindelsen og fjernbetjent start** giver dig mulighed for at starte et program, interagere med din vaskemaskine og kontrollere din vaskeprogramstatus med fjernbetjening.
- **ProSense-teknologien** registrerer vasketøjets mængde og definerer programvarigheden på 30 sekunder. Vaskeprogrammet er skræddersyet til vasketøjsmængden og stoftypen uden at forbruge mere tid, energi og vand end nødvendigt.
- Damp er en hurtig og nem måde til at genopfriske tøjet på. De milde dampprogrammer fjerner lugt og reducerer foldninger i tørt stof, så der kun er brug for en let strygning.

**Plus damp-tilvalget** afslutter hvert program med skånsom damp, der afslapper fibrene og reducerer folder i tøjet. Strygning bliver nemmere!

- **AutoDose-teknologien** afgiver automatisk den rette mængde vaskemiddel til tøjet. Skuffen har to indbyggede beholdere (vaskemiddel + skyllemiddel eller anden type vaskemiddel) og to yderligere rum til manuel ifyldning af vaskemiddel og additiver. Den giver den højeste brugsfleksibilitet.
- **AEG Steam Fragrance** tilbyder takket være dampprogrammer den perfekte løsning til genopfriskning af selv det sarteste tøj uden vask. Brug den delikate duft eksklusivt udviklet af **AEG** for at tilføje en behagelig følelse af "nyvasket" tøj til fjernelsen af lugte og folder.

## 3.2 Oversigt over produktet

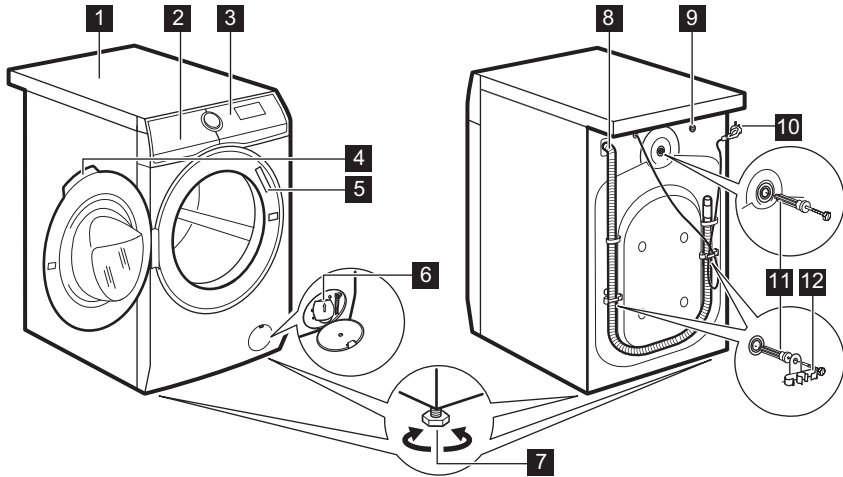

- |  |  |
|--|--|
| <b>1</b> Bordplade   | <b>7</b> Fødder til nivellering af apparatet |
| <b>2</b> Vaskemiddeldispenser med AutoDose-beholdere og manuelle rum | <b>8</b> Afløbsslange                        |
| <b>3</b> Kontrolpanel  | <b>9</b> Tilslutning af tilløbsslange        |
| <b>4</b> Lugehåndtag   | <b>10</b> Netkabel                           |
| <b>5</b> Typeskiltet   | <b>11</b> Transportbolte                     |
| <b>6</b> Filter til afløbspumpe                                      | <b>12</b> Slangestøtte                       |

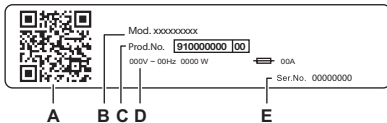

### Typeskiltet viser:

- A. QR-kode
- B. Modelnavn
- C. Produktnummer
- D. Elektriske klassificeringer
- E. Serienummer

Scan **QR-koden** med kameraet for at downloade vores app fra App Store på din smartenhed, og følg de nødvendige trin. Registrer dit produkt, og få mest muligt ud af det.

- Få adgang til oplysninger om dit produkt, dokumentation og artikler om, hvordan du bruger de bedste funktioner (brugervejledningen fås også på [aeg.com/manuals](http://aeg.com/manuals) )
- Få råd om brug, fejlfinding, service og reparationsoplysninger (fås også på [aeg.com/support](http://aeg.com/support) )
- Køb tilbehør, forbrugsvarer og originale reservedele til dit produkt (fås også på [aeg.com/shop](http://aeg.com/shop) )

## 4. TEKNISKE DATA

Mål	Bredde / Højde / Samlet dybde	59.7 cm /84.7 cm /66.0 cm
El-forbindelse	Spænding Overordnet effekt Sikring Frekvens	230 V 2100 W 10 A 50 Hz
Niveau af beskyttelse mod indtrængen af faste partikler og fugt sikres af beskyttelsesdækslet, undtagen hvor lavspændingsudstyret ikke har beskyttelse mod fugt		IPX4
Vandforsyningstryk	Minimum Maksimum	0,5 bar (0,05 MPa) 10 bar (1,0 MPa)
Vandtilførsel <sup>1)</sup>		Koldt vand
Maks. fyldning	Cotton (Bomuld)	9.0 kg

<sup>1)</sup> Forbind tilløbsslangen til en vandhane med et 3/4" gevind.

## 5. INSTALLATION

### **ADVARSEL!**

Se kapitlerne om sikkerhed.

### 5.1 Udpakning

### **ADVARSEL!**

Fjern al emballagen og alle transportboltene, før du installerer produktet.

### **ADVARSEL!**

Læs alle installationsinstruktionerne, før du fortsætter.

### **ADVARSEL!**

Brug handsker.

1. Fjern den yvendige film. Om nødvendigt anvendes en kniv.

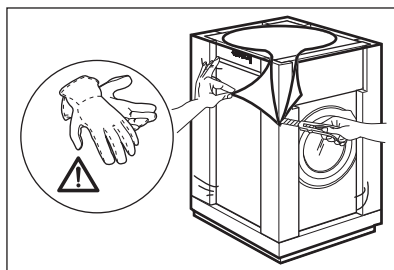

2. Fjern paptoppen og de øvrige emballagematerialer.

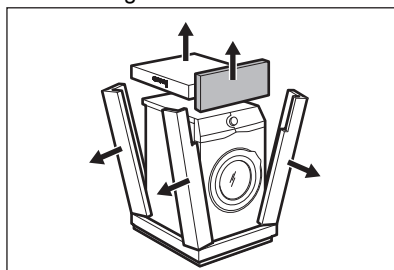

3. Fjern den indvendige film.

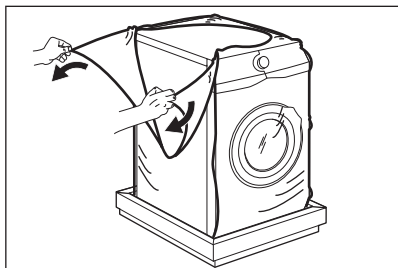

4. Åbn lugen, fjern stykket fra lugens pakning og alle genstandene fra tromlen.

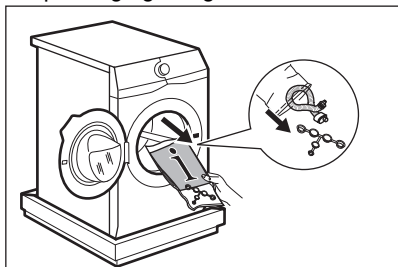

5. Læg forsigtigt produktet ned på bagsiden.  
6. Læg den forreste emballagedel på gulvet under produktet.



Sørg for ikke at beskadige slangerne.

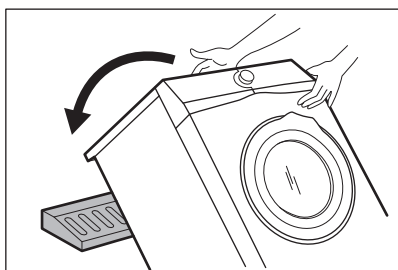

7. Fjern beskyttelsen fra bunden.

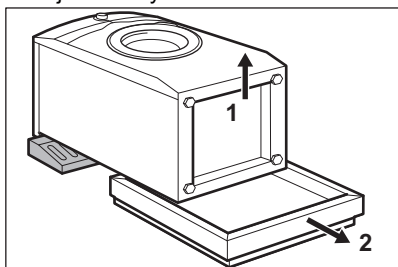

8. Træk produktet op i lodret position.

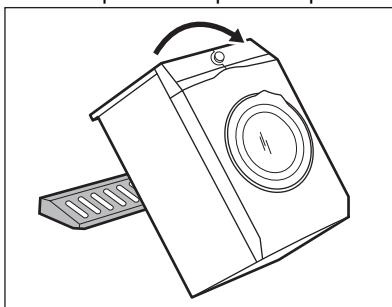

9. Tag strømforsyningskablet og afløbsslangen ud af slangeholderne.



Det er muligt, at man kan se vand løbe ud af afløbsslangen. Det skyldes afprøvning af produktet med vand på fabrikken.

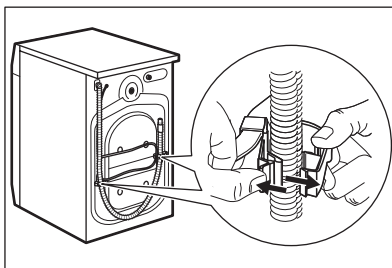

10. Fjern de tre bolte.

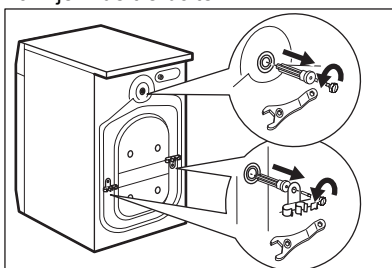

11. Træk plastikafstandsstykkerne ud.  
12. Sæt plastikhæfterne, som ligger i posen med brugervejledningen, i hullerne.

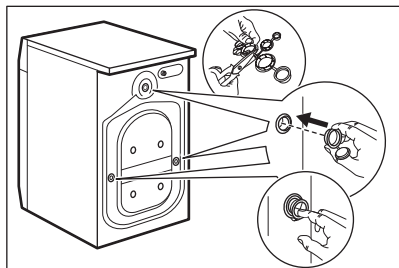

Vi anbefaler, at du gemmer emballagen og transportboltene, hvis du skal flytte produktet.



Tilbehør leveret med produktet kan variere afhængigt af modellen.

## 5.2 Opstilling og justering

### 1. Installér maskinen på et plant, hårdt gulv.



Sørg for, at tæpper ikke forhindrer luftcirkulationen under maskinen. Sørg for, at maskinen ikke rører væggen eller andre enheder.

### 2. Løsn eller stram fødderne for at justere maskinen i vatter.



#### ADVARSEL!

Læg ikke pap, træ eller lignende materialer under maskinens fødder for at justere balancen.

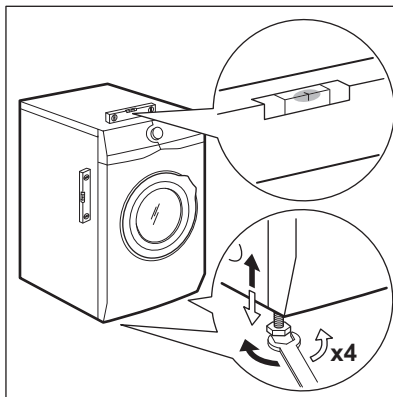

Maskinen skal stå plant og stabilt.



Korrekt justering af maskinen forhindrer vibration, støj og at den bevæger sig, når den er i brug.



Når apparatet er monteret på en sokkel, eller hvis der står en tørretumbler oven på vaskemaskinen, skal du bruge det tilbehør, der beskrives i kapitlet "Tilbehør". Læs omhyggeligt de anvisninger, der følger med apparatet og tilbehøret.

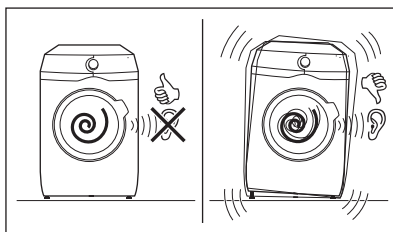

## 5.3 Installation på trægulv

Hvis du installerer produktet på et trægulv, skal du sørge for at bruge fastgørelsesplader til at fastgøre produktets fødder.

Læs omhyggeligt de anvisninger, der følger med tilbehøret.

## 5.4 Tilløbsslangen

1. Tilslut tilløbsslangen på bagsiden af produktet, hvis det er nødvendigt. Normalt er den allerede installeret fra fabrikken.

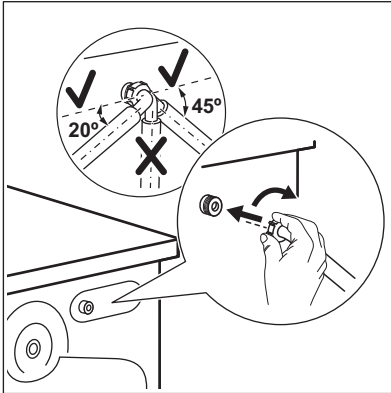

2. Placer den mod venstre eller højre afhængigt af hanens position. Kontrollér, at tilløbsslangen ikke er i lodret position.
3. Løsn om nødvendigt ringmøtrikken for at sætte den i den korrekte position
4. Forbind tilløbsslangen til koldvandshanen med et 3/4"-gevind.

Nogle modeller har tilløbsslange med vandstopanordning. Den forhindrer enhver utæthed i slangen som skyldes naturlige ældning. Sektoren i vinduet viser denne fejl A. Hvis dette sker, skal du lukke vandhanen og kontakte et autoriseret servicecenter for at få oplysninger om udskiftning af slangen.

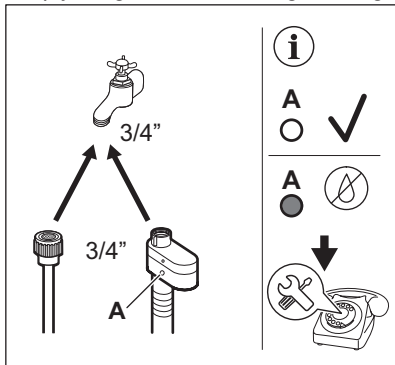

### ⚠ ADVARSEL!

Tilløbsvandet må ikke overstige 25°C.

### ⚠ FORSIGTIG!

Sørg for, at der ikke er lækager fra samlingerne.



Brug ikke en forlængerslange, hvis tilløbsslangen er for kort. Kontakt servicecenteret for at få oplysninger om udskiftning af tilløbsslangen.

## 5.5 Overløbssikring

Tilløbsslangen har en overløbssikring. Denne anordning forhindrer lækager, hvis slangen skulle blive utæt.

Det røde felt i vinduet «A» viser denne fejl.

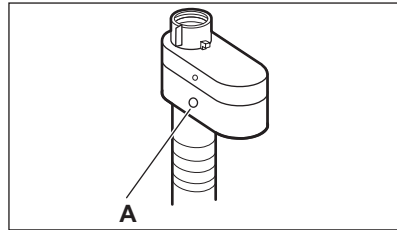

Hvis dette sker, skal du lukke for vandhanen og kontakte det autoriserede servicecenter for at udskifte slangen.

## 5.6 Tømning af vand

Afløbsslangen bør placeres i en højde på mindst 60 cm og højst 100 cm fra gulvet.



Du kan forlænge afløbsslangen til højst 400 cm. Kontakt det autoriserede servicecenter for at købe en ekstra afløbsslange og forlængelse.

Afløbsslangen kan tilsluttes på forskellige måder:

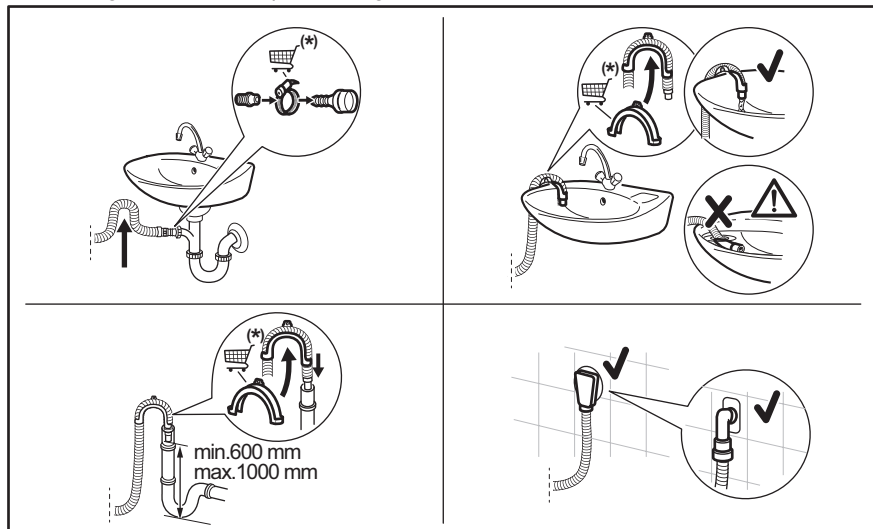

(\*) Kan ændres uden varsel.

- Tilslut afløbsslangen til låsen og spænd den fast med en klemme.
- Placer slangen direkte på et indbygget afløbsrør i rummets væg, og spænd den med en klemme.
- Uden plastikføringen, til en vandlås - sæt afløbsslangen i muffen og spænd den fast med en klemme.
- Til et standrør med ventilationsshul - sæt afløbsslangen direkte i et afløbsrør eller standrør.
- Afløbsslangen kan bøjes i en U-form og sættes rundt om plastikføringen. På kanten af en vask - fastgør slangeføringen til vandhanen eller til væggen.



Sørg for, at afløbsslangen har en bøjning, der forhindrer partikler i at komme ind i maskinen fra håndvasken.



Sørg for, at slangeføringen ikke kan bevæge sig, når maskinen tømmes, og afløbsslangens ende ikke er nedsænket i vandet. Der kan komme snavset vand tilbage i produktet. Køb tilbehør hos en autoriseret leverandør.



Afløbsslangens endestykke skal altid være ventileret, dvs. afløbsrørets indvendige diameter (min. 38 mm - min. 1,5") skal være større end afløbsslangens udvendige diameter.

## 5.7 El-tilslutning

Sæt først strømstikket i stikkontakten, når installationen er færdig.

Typeskiltet og kapitlet 'Tekniske data' angiver de nødvendige elektriske klassificeringer. Sørg for, at de er kompatible med strømforsyningen.

Kontrollér, at boligens elektriske installationer kan klare den maksimale belastning, og tag

højde for andre produkter, der også kan være i brug.

### Tilslut produktet til en stikkontakt med jordforbindelse.

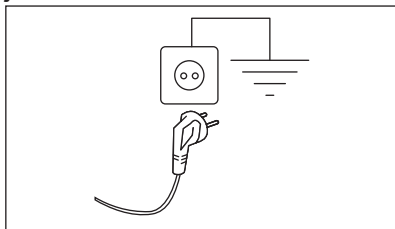

Sørg for, at strømforsyningskablet er let tilgængeligt efter installationen af produktet.

Kontakt vores autoriserede servicecenter hvis der er behov for elektrisk arbejde i forbindelse med installation af dette produkt.

Producenten fralægger sig ethvert ansvar for skader på personer eller ting, der skyldes manglende overholdelse af disse sikkerhedsregler.

## 6. BETJENINGSPANEL

### 6.1 Beskrivelse af betjeningspanel

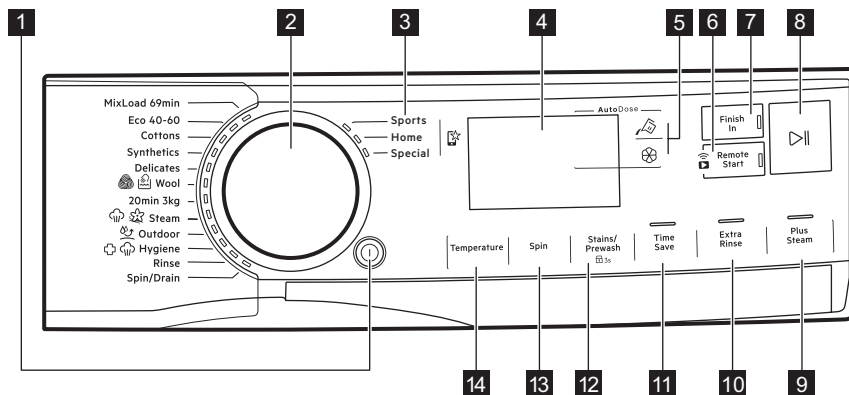

Tilvalgsfunktionerne kan ikke vælges med alle vaskeprogrammer. Kontrollér kompatibiliteten mellem tilvalg og vaskeprogrammer under afsnittet "Tilvalgskompatibilitet med programmer" i kapitlet "Programmer". En tilvalgsfunktion kan udelukke en anden, og i så fald lader produktet dig ikke indstille de uforenelige tilvalgsfunktioner sammen. Sørg for, at display og knapper altid er rene og tørre.

- 1** On/Off
- 2** Programvælger
- 3** Favoritprogrammer
- 4** Display
- 5** AutoDose Flydende vaskemiddel og Skyblemiddel

- 6** WiFi tilslutning og Remote start
- 7** Færdig
- 8** Start/Pause
- 9** Plus damp
- 10** Ekstra skylning
- 11** Spar tid









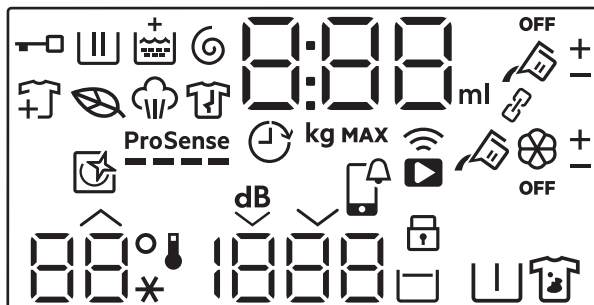

12 Pletter/forvask og permanent  
børnesikring  3s

14 Temperatur

13 Centrifugering

## 6.2 Display



	Kontrollampe for låst luge.
	Kontrollampe for vaskefase. Den blinker under forvask- og vaskefasen.
	Kontrollampe for skyllefasen. Den blinker under skyllefasen.
	Kontrollampe for centrifugerings- og tømningssfasen. Blinker under centrifugering og tømning.
	Kontrollampe for dampfase.
	Kontrollampe for antikrølfase.
	Eco kontrollampe: Lyser, når det valgte program og tilvalgsfunktion har en økoprofil.
	Kontrollampe for tilføjelse af tøj: Den lyser, når programmet starter, og brugeren kan stadig sætte produktet på pause og tilføje mere vasketøj.
	Ekstra skylning-kontrollampe.
<b>ProSense</b> 	ProSense-kontrollampe.
	Færdig-kontrollampe.

0:00

Den digitale kontrollampe kan vise:

- Programvarighed (f.eks. 2:40).



Den tid, der vises, når programmet er indstillet, svarer muligvis ikke til den effektive varighed og ændres efter ProSense fasen.

- Maksimal fyldning.
- Færdig om (f.eks. 30' eller 2h).
- Programslut (□).
- Advarselskode (f.eks. E20).
- Kontrollampe for mængde af flydende vaskemidler og skyllemiddel: 88<sup>ml</sup>. Se kapitlet "AutoDose teknologi (Automatisk dosering)".
- Angivelse af produktets samlede driftstimer. Se afsnittet 'Driftstimetæller' i afsnittet 'Indstillinger' for yderligere oplysninger.
- Ved brug af appen: APP, AP (Access Point), UPd (opdatering). Se kapitlet "Opsætning af WiFi tilslutning".

888

Kontrollampe for maksimal fyldning. Værdien vises i tre sekunder efter programvalg, og skifter i forhold til programvarighed.

MAX

Kontrollampe for maksimal fyldning. Den blinker, hvis mængden af vasketøj overskrider maks. fyldning.



AutoDose Kontrollampe til flydende vaskemiddelbeholder. Når den lyser, doserer maskinen automatisk vaskemidlet.



Disse kontrollamper vises ved siden af  og  når du øger eller mindsker doseringen af den automatiske dosering af vaske- eller skyllemiddel.

OFF

AutoDose-kontrollampe for status. Den lyser, når AutoDose-funktionen for plejemidler er deaktiveret.



Disse kontrollamper vises, når den automatiske dosering af vaske- eller skyllemiddel indstilles. (se kapitlet "AutoDose teknologi (Automatisk dosering)")



Denne kontrollampe er en påmindelse om at køre et rengøringsprogram.



APP meddelelse afventer.



Kontrollampe for fjernforbindelse.  
Kontrollampe for WiFi tilslutning.



Kontrollampe for børnesikring.

88°  
--\*



Temperaturområdet:  
Kontrollampe for temperatur  
Kontrollampe for koldt vand

1888



Centrifugeringsområdet:  
Kontrollampe for centrifugeringshastighed  
Kontrollampe for ingen centrifugering. Centrifugeringsfasen er slået fra.





Kontrollampe for Extra Silent.

	Kontrollampe for skyllestop.
	Kontrollampe for forvask.
	Kontrollampe for pletfjerning.

### Kontrollamper for tilvalgsfunktioner, der kun kan hentes via appen

 Kontrollampe for forbundet tilstand. Den lyser, når begge AutoDose-beholdere er forbundet og fyldt med det samme vaskemiddel. AutoDose-funktion til skyllemiddel er deaktiveret: kontrollampen  forsvinder, og displayet viser to kontrollamper for flydende vaskemiddelbeholdere . Gå ind i appen for at aktivere denne tilstand.

 Disse kontrollamper vises ved siden af  og  når du øger eller mindsker doseringen af den automatiske dosering af vaske- eller skyllemiddel. Gå ind i appen for at aktivere denne tilstand.

## 6.3 Flersprogede mærkater

Maskinen leveres med selvklæbende mærkater på forskellige sprog.

Den ønskede mærkat kan klæbes fast ved siden af programknappen.

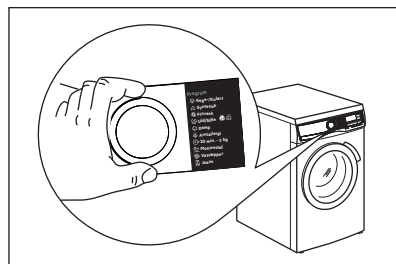

## 7. DREJEKNAP OG KNAPPER

### 7.1 On/Off

Hvis der trykkes på denne knap i nogle få sekunder, kan apparatet blive tændt eller slukket. Der udsendes to forskellige toner, når produktet tændes eller slukkes.

Da standbyfunktionen automatisk slukker for produktet for at reducere energiforbruget, kan det i nogle tilfælde være nødvendigt at tænde igen.



**Det valgte standardprogram, når produktet tændes, er altid Eco 40-60 programmet, også efter at være vågnet fra standby.**

Se afsnittet "Standby" i kapitlet "Daglig brug" for yderligere detaljer.

### 7.2 Programvælger

Det ønskede program kan vælges ved at dreje programvælgeren.

### 7.3 Favoritprogrammer

Disse programvælgerpositioner er tilgængelige, når apparatet er tilsluttet Wi-Fi.

Favoritprogrammerne kan kun indstilles og gemmes via App ved at vælge mellem de tilgængelige programmer, som er opdelt i de tre kategorier angivet på betjeningspanelet.

Når du har indstillet dine favoritprogrammer, kan du vælge en af dem via appen eller ved at dreje programvælgeren til den relevante position: Den relevante kontrollampe tændes, og oplysningerne på displayet opdateres i overensstemmelse hermed.



Favoritprogrammerne kan annulleres via den relaterede app-kommando eller ved at trykke på fabriksstandard-tastekombinationen.

## 7.4 Indledning





Tilvalgene/funktionerne kan ikke vælges med alle vaskeprogrammer. Kontrollér kompatibiliteten mellem tilvalg/funktioner og vaskeprogrammer i "Programtabel". Et tilvalg/en funktion kan udelukke en anden, og i så fald lader apparatet dig ikke indstille de inkompatible tilvalg/funktioner sammen.

Sørg for, at skærmen og touch-knapperne altid er rene og tørre.

## 7.5 AutoDose Flydende vaskemiddel og skyllemiddel

Ved hjælp af disse knapper kan du:

- : aktivere og deaktivere den automatiske vaskemiddeltilførsel.
- : aktivere og deaktivere den automatiske skyllemiddeltilførsel.



Se kapitlet "AutoDose-teknologi (Automatisk dosering)" for yderligere detaljer.

## 7.6 Fjernbetjent start

Et hurtigt tryk på denne knap aktiverer funktionen til fjernbetjent start, som giver dig mulighed for at fjernbetjene start, stop og pause på apparatet.

Den relaterede kontrollampe tændes, og det relaterede ikon vises på displayet.



Hvis du indstiller et program via appen, og det ikke passer med knappositionen, vises skiftevis teksten  og programmets varighed.

Tryk og hold denne knap inde i længere tid for at få adgang til to andre funktioner:

- hold den inde i tre sekunder, så længe der lyder et klik: Wi-Fi tændes og slukkes.
- hold den inde i ti sekunder, så længe der lyder et dobbelt bip, og displayet viser  : for at nulstille netværksoplysningerne.

## 7.7 Færdig



Indstil dette tilvalg til sidst efter programmet og andre tilvalg. Ellers kan det annulleres, ved ændring af indstillinger.

Med dette tilvalg kan du vælge den tid, inden for hvilken et program skal slutte.

Programmets sluttid kan udskydes med 1 time for hvert tryk på knappen, helt op til 24 timer.

Displayet viser skiftevis programmets normale varighed og dets indstillede sluttid (udtrykt i timer 0t). Den minimale tid, der kan vælges, svarer til programmets maksimale varighed rundet op til nærmeste time (hvis programmet f.eks. varer 3:15 timer, er den minimale tid 4 timer).

Lugen er låst, når programmet er startet, og apparatet starter fasen ProSense. Når beregningen af fyldning er færdig, blinker ikonet for den igangværende fase på displayet, og cifrene, der viser tiden, tæller ned i trin på én time og i trin på 1 minut i den sidste time.

## 7.8 Start/Pause

Tryk på Start/Pause -knapen for at starte, sætte maskinen på pause eller afbryde et igangværende program.

## 7.9 Plus damp

Dette tilvalg tilføjer en dampfase efterfulgt af en kort antikrølfase i slutningen af vaskeprogrammet.

Dampfasen reducerer folder i stoffet og gør det lettere at stryge.



Plus dampTilvalgsfunktionen giver gode resultater med en lille fyldning, fordi dampen bedre trænger ind i vasketøjet, hvis der er mere plads. Derfor er den maksimale fyldning med dette tilvalg 2 kg (ca. 8-10 skjorter).



Når Plus damptilvalget indstilles, falder den maksimale fyldning til 2 kg på displayet, og programtiden justeres i overensstemmelse hermed.

Lampen  blinker på displayet under dampfasen.



Denne funktion kan påvirke programmets varighed.

Når programmet stopper, viser displayet et nul , lampen  lyser konstant.

Antikrølfasen starter, lampen  blinker, og Start/Pause  lampen bliver ved med at lyse. Tromlen udfører jævne bevægelser i ca. 30 minutter for at bevare dampfordelen.

For at afbryde antikrølfasen kan du:

- Trykke på knappen On/Off i nogle sekunder for at aktivere eller deaktivere maskinen.
- Drej programvælgeren til en anden position.

Når antikrølbevægelserne stopper, og lugen låses op, foreslår apparatet igen det tidligere indstillede program.



En lille mængde vasketøj hjælper med at give bedre resultater.

## 7.10 Ekstra skylning

Med dette tilvalg kan du tilføje nogle få skylninger til de valgte vaskeprogrammer, optimere fordelingen af skyllemiddel og forbedre stoffets blødhed.

Det anbefales at bruge skyllemidlet.

Nyttigt for personer, der er allergiske over for vaskemidler, og i områder med blødt vand.

Dette tilvalg øger programmets varighed.

Kontrollampeknappen tændes.

## 7.11 Spar tid

Med denne funktion kan du reducere programmets varighed.

- Hvis dit vasketøj er moderat eller let snavset, kan det være en god idé at forkorte vaskeprogrammet. Tryk **én gang** på denne knap for at reducere varigheden.
- I tilfælde af en mindre fyldning skal du trykke **to gange** på denne knap for at indstille et ekstra hurtigt program. I dette tilfælde kan temperaturen 95°C ikke vælges.

Knappens LED lyser, og displayet viser den indstillede programvarighed.





Denne funktion kan også anvendes til at forkorte dampprogrammets varighed.

## 7.12 Pletter/forvask

Tryk gentagne gange på denne knap for at aktivere en af de to funktioner eller begge.

Den relevante kontrollampe tændes i displayet.

-  **Pletter**  
Ved at indstille denne funktion lyser kontrollampe  tæt på vaskemiddelsymbolet , og maskinen doserer automatisk en ekstra mængde vaskemiddel, når den automatiske vaskemiddelbeholder er aktiveret. Hvis den automatiske vaskemiddelbeholder er deaktiveret, er det muligt at køre denne funktion som i en traditionel maskine ved at fylde vaskemiddel eller plejemiddel i det manuelle rum.



Hvis du trykker på vaskemiddelbeholderknappen, mens funktionen Pletter er aktiv, bliver AutoDose-funktionen slået fra, men funktionen Pletter forbliver stadigvæk aktiv i manuel tilstand.

-  **Forvask**  
Brug denne funktion til at tilføje en forvaskfase ved 30°C inden vaskefasen.

Denne funktion anbefales til meget beskidt vasketøj, især hvis det indeholder sand, støv, mudder og andre faste partikler.



Når du vælger en forvaskfase, og AutoDose er aktiv, doserer maskinen automatisk vaskemidlet. Når AutoDose er slået fra, skal vaskemidlet/plejemidlet hældes i en doseringskugle i tromlen.



Denne funktion kan øge programmets varighed.

### 7.13 Centrifugering

Når du indstiller et program, vælger apparatet automatisk standardcentrifugeringshastigheden.

Tryk på denne knap gentagne gange for at:

- **Skifte centrifugeringshastighed.**



Displayet viser kun de centrifugeringshastigheder, som er tilgængelige for det indstillede program.

- **Aktivere tilvalget Skullestop.**

Vandet tømmes ikke ud af maskinen efter sidste skylning for at undgå, at tøjet krøller. Vaskeprogrammet slutter med vand i tromlen, og den afsluttende centrifugeringsfase udføres ikke.

Displayet viser indikatoren .

Tromlen drejer regelmæssigt for at mindske folder i tøjet.

Lågen forbliver låst. Tromlen drejer regelmæssigt for at mindske folder i tøjet. Du skal tømme vandet ud for at låse lugen op.

Tryk på Start/Pause på knappen .

Apparatet udfører centrifugeringsfasen og tømmer vandet ud.

- **Aktivér tilvalget Ekstra stille.**

Alle centrifugeringsfaser (mellem- og slutcentrifugering) udelades, og programmet slutter med vand i tromlen. Dette hjælper med at mindske folder. Da programmet er meget stille, er det velegnet til brug om natten, hvor der er mulighed for billigere elektricitet. I visse programmer foregår skylningerne med mere vand.

Displayet viser indikatoren .

Lågen forbliver låst. Tromlen drejer regelmæssigt for at mindske folder i tøjet. Du skal tømme vandet ud for at låse lugen op.

Tryk på knappen Start/Pause: apparatet udfører kun udtømningsfasen.

- **Ingen centrifugering – – –.**

Foretag denne indstilling for at deaktivere alle centrifugeringsfaser. Displayet viser

lampen – – –. Apparatet udfører den eneste tømningsfase for det valgte vaskeprogram. Indstil dette tilvalg til meget sarte stoffer. Skullefasen bruger mere vand til visse vaskeprogrammer



Apparatet tømmer automatisk vandet ud efter ca. 18 timer.

### 7.14 Temperatur

Når du vælger et vaskeprogram, foreslår apparatet automatisk en standardtemperatur.

Tryk gentagne gange på denne knap, indtil den ønskede temperaturværdi vises på displayet.

Når displayet viser lamperne  og – –, opvarmer apparatet ikke vandet.

## 8. INDSTILLINGER

### 8.1 Introduktion



Når du trykker på en tastekombination, **må du ikke vippe** dine fingre nedad. Sensorerne under knapperne er følsomme og kan muligvis forstyrre dit valg.

### 8.2 Lydsignaler

Dette apparat har forskellige lydsignaler, der går i gang, når:

- Du tænder for apparatet (speciel kort tone).
- Du slukker for apparatet (speciel kort tone).
- Du rører ved knapperne (kliklyd).
- Du laver et forkert valg (3 korte lyde).
- Programmet er afsluttet (lydsekvens i ca. 2 minutter).
- Apparatet har en funktionsfejl (sekvens af korte lyde i ca. 5 minutter).
- Når der registreres en vasketøjsoverfyldning under fasen ProSense (en dobbelt lyd, der afspilles én gang).

For at **aktivere/deaktivere** dette tilvalg skal du holde knappen Ekstra skylning nede, indtil der lyder et bip eller et dobbelt bip.



Hvis du deaktiverer denne funktion, stopper lydsignalerne kun ved afslutning af programmet.

### 8.3 Børnesikring

Med dette tilvalg kan du forhindre, at børn leger med betjeningspanelet.

For at **aktivere/deaktivere** dette tilvalg skal du holde knappen Pletter/forvask nede, indtil  **tændes/slukkes** på displayet.

Apparatet stilles automatisk på dette tilvalg, efter du slukker det.

### 8.4 Permanent Ekstra skylning

Med denne tilvalgsfunktion kan du permanent have en ekstra skyllefase, hvis den er tilgængelig med det valgte program, når du indstiller et nyt program.

- For at **aktivere/deaktivere** denne tilvalgsfunktion skal du trykke på Ekstra skylning og Spar tid samtidigt, indtil kontrollampen over Ekstra skylning og det tilsvarende ikon på displayet **tændes/slukkes**.



Tryk på Ekstra skylning for at deaktivere funktionen i et enkelt program uden at fjerne den permanente tilvalgsfunktion.

### 8.5 Driftstimetæller

Det er muligt at få vist produktets samlede driftstid i timer startende fra første gang, det blev tændt. Denne værdi tæller programmernes driftstid (omfatter ikke pauser, udskudt start tid). Gør følgende for at få vist denne værdi:

1. Start produktet ved at trykke på On/Off .
2. Tryk på Ekstra skylning og Plus damp, og hold dem inde i nogle sekunder.
3. Efter 3 sekunder vises det samlede antal timer, produktet har været i drift, på displayet: f.eks. 1.276 timer, displayet viser teksten Hr i 2 sekunder, 12 (tusinder og hundreder) i 2 sekunder og 76 (tier og enheder).
4. Tryk på en vilkårlig knap for at afslutte denne tilstand.



Hvis proceduren ikke virker (pga. timeout eller forkert kombination af taster), skal du slukke produktet og gentage proceduren fra begyndelsen.

### 8.6 Fabriksstandard

Denne funktion gør det muligt at gendanne fabriksindstillingerne. For at **aktivere** denne indstilling skal du følge nedenstående trin:

1. Tænd for apparatet ved at trykke på knappen On/Off .
2. Tryk på knapperne Pletter/forvask og Spar tid, og hold dem inde i nogle sekunder.



3. Displayet viser — — — i ca. 5 sekunder.

## 9. FØR FØRSTE ANVENDELSE



Under installation eller inden først anvendelse ser du muligvis noget vand i apparatet. Dette er restvand, der er tilbage i apparatet efter en fuld funktionstest på fabrikken for at sikre, at apparatet leveres til kunder i perfekt stand, og det er ikke noget problem.

1. Sørg for, at alle transportbolte er blevet fjernet fra apparatet.
2. Sørg for, at strømmen er tilgængelig, og at vandhanen er åben.

3. Sørg for at fylde AutoDose-beholderne med flydende vaskemiddel  og skyllemiddel . Se afsnittet "Grundlæggende indstilling af AutoDose" i kapitlet "AutoDose-teknologien".
4. Hæld 2 liter vand i tromlen. Denne handling aktiverer afløbssystemet.
5. Indstil og start et program til bomuld ved den højeste temperatur uden vasketøj i tromlen.

Dette fjerner alt eventuelt snavs fra tromle og kar.

## 10. AUTODOSE-TEKNOLOGIEN (AUTOMATISK DOSERING)



Læs dette kapitel grundigt igennem.

### 10.1 Introduktion

Den rette dosering af vaskemiddel og blødgøringsmiddel passer bedre på vasketøjet og sikrer gode vaskeresultater.

For meget vaskemiddel beskadiger dit tøj, og for lidt sikrer ikke gode vaskeresultater.

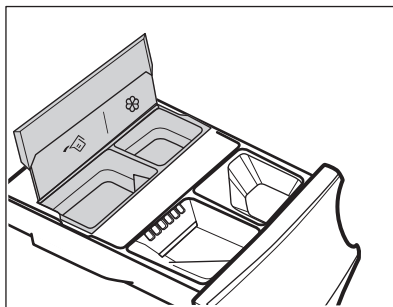

Dette apparat er udstyret med et automatisk doseringssystem, der automatisk kan levere den rette dosering af vaskemiddel og blødgøringsmiddel til at bevare stoffets integritet og farvestyrken.



 AutoDose beholder til flydende vaskemiddel.

 AutoDose skyllemiddelbeholder.

**Apparatet er forudindstillet på fabrikken til at passe de fleste brugervaner.**

Når programmet er startet, frigiver apparatet automatisk den rigtige mængde vaskemiddel og skyllemiddel i henhold til den reelle stofmængde, hvis AutoDose er aktiveret, og kontrollamperne  og/eller  er synlige på displayet.



I nogle programmer deaktiveres AutoDose (kontrollamperne og/eller vises ikke, og displayet viser **OFF**, fordi der er tøj, der kræver specielle vaskemidler eller behandlinger. Hvis dette er tilfældet, hældes vaskemidlet og andre behandlinger i det korrekte manuelle påfyldningsrum. Se "AutoDose og tilvalgsfunktioner med programmer" i kapitlet "Programmer".



Yderligere forklaringer af AutoDose og aktivering af avancerede indstillinger er tilgængelige ved at downloade appen.

## 10.2 Vaskemiddeldispenser med AutoDose beholdere og manuelle rum



Når der bruges vaskemiddel og andre behandlinger, skal du altid følge de instruktioner, du finder på vaskemiddelprodukternes emballage. Vi anbefaler, at man ikke overskrider det maksimalt angivne niveau i hver beholder (**MAX**).

Hvis **begge AutoDose beholdere** aktiveres i det indstillede program, påfyldes automatisk vaskemiddel og skyllemiddel.

Hvis **en af AutoDose beholderne eller begge er deaktiveret (OFF)** i det indstillede program, skal du fortsætte med manuelt at fylde i det rette rum.

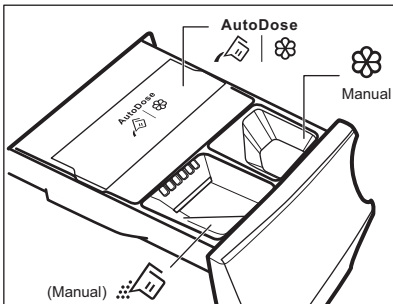

- | AutoDose beholdere til **flydende vaskemiddel** og **skyllemiddel** .

### ADVARSEL!

**Hæld ikke pulvervaskemiddel i AutoDose rummet.**

- Manuelt rum til vaskefasen: **pulver eller flydende vaskemiddel.**



Når du bruger flydende vaskemiddel, skal du sørge for, at den **specielle beholder til flydende vaskemiddel** er isat. Se afsnittet "Manuel påfyldning af vaske- og skyllemidler" i dette kapitel. Beholderen til flydende vaskemiddel findes inde i tromlen.

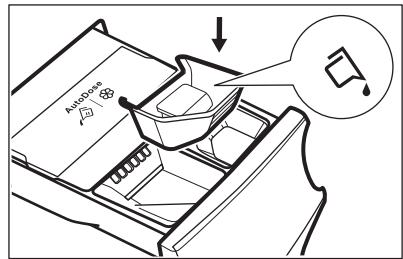

- **Manual** Manuelt rum til **flydende** tilsætningsmidler (skyllemiddel, stivelse).
- **MAX** Maks. niveau af vaskemiddel/mængde plejemidler.

## 10.3 AutoDose Grundindstillinger

De fabriksindstillede doser for en stor mængde er 90 ml til vaskemiddelbeholder og 25 ml til skyllemiddelbeholder: den optimale konfiguration til at opfylde størstedelen af brugskravene. Produktet bruger disse indstillinger til at beregne den præcise dosering for hver vask baseret på fyldningens størrelse.

Under ekstreme forhold (meget blødt eller meget hårdt vand) og en særlig type vaskemiddel (såsom super kompakt) anbefaler vi dog at justere den

forudindstillede dosering ved at følge anvisningerne på beholderen til vaskemiddel og skyllemiddel: f.eks. ved brug af super kompakt vaskemiddel kan det være nødvendigt at reducere den forudindstillede dosering betydeligt.

Hvis vaskeresultaterne ikke er tilfredsstillende, eller der er for meget skum under vask, kan det være nødvendigt at ændre fabriksindstillingen. Læs i afsnittet 'AutoDose-konfigurationstilstand', hvordan grundindstillingerne ændres, men gør dette først:

### 1. Identificer vandets hårdhedsgrad.

Kontrollér vandets hårdhedsgrad i dit område. Niveauerne angives generelt som: blød, medium og hård. Kontakt om nødvendigt det lokale vandværk angående det lokale vands hårdhedsgrad.

### 2. Identificer den tilpassede vaskemiddeldosering.

Kontrollér mærkaten i beholderen til vaskemiddel/skyllemiddel, og identificer den mængde, der skal bruges. For vaskemiddel er den foreslåede mængde vaskemiddel en kombination af tre forskellige faktorer:

- Vandets hårdhedsgrad (se den følgende tabel);
- Normalt snavsniveau;
- Produktets nominelle kapacitet (f.eks. maksimal fyldningskapacitet 9.0 kg). Hvis den nominelle kapacitet på vaskemiddelbeholderens etiket henviser til produkter med lavere kapacitet, skal den tilpassede dosering øges med 20% i forhold til den foreslåede dosering.

**i**

For eksempel for en maskine med en nominel kapacitet på 8 kg, medium vand, normalt snavsniveau, hvor doseringen genkendes ved krydset i doseringen på vaskemiddelletiketten.

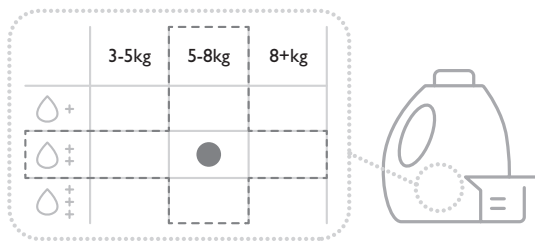

### Vandets hårdhedsgrader

Niveauer	Vandets hårdhedsinterval				
	°f <sup>1)</sup>	°d <sup>2)</sup>	°e <sup>3)</sup>	mmol/l	ppm
Blødt	<15	<8	<10	<1.4	<140
Medium <sup>4)</sup>	15 - 25	8 - 14	0 - 17	1.5 - 2.5	150 - 250
Hård	>25	>14	>17	>2.5	>250

1) Franske grader

2) Tyske grader



3) Engelske grader

4) Fabriksindstilling kan opfylde de fleste brugskrav.

## 10.4 AutoDose konfigurationstilstand



Åbn AutoDose-konfigurationstilstanden, inden du fortsætter med en programindstilling. Konfigurationstilstanden kan annullere midlertidige indstillinger.

1. Tryk på On/Off -knappen i nogle få sekunder for at aktivere maskinen.
2. Vent ca. 10 sekunder på apparatets interne kontrol.
3. For at åbne konfigurationstilstanden skal du holde knapperne Temperatur og Centrifugering inde samtidigt i nogle få sekunder, indtil **SEt** og de blinkende lamper for vaskemiddelbeholderen  og skyllemiddelbeholderen  vises i displayet. Efter 10 sekunder uden interaktion med betjeningspanelet afslutter apparatet konfigurationstilstanden.

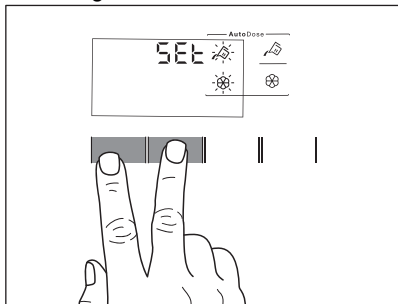

4. Tryk på relaterede beholderknapper for at slå funktion fra og til. Displayet viser OFF, når en beholder bliver deaktiveret, eller viser beholderlampe, når den bliver aktiveret.

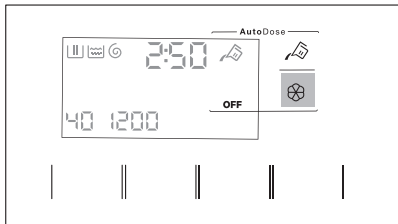

5. For at indstille den grundlæggende dosering skal du trykke på de relaterede beholderknapper, indtil der vises standarddoseringsvasketøjsprodukt og to pile nederst på displayet. Tryk gentagne gange på knappen Temperatur for at reducere doseringen, og på knappen Centrifugering for at øge den: Det mindste trin er 1 ml (hvert enkelt trin) eller 10 ml (når knappen holdes inde).

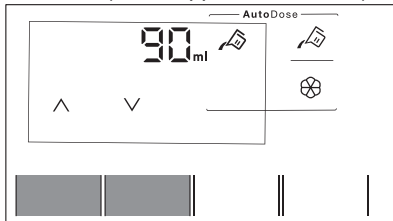

6. Efter ca. 10 sekunder vender displayet tilbage til programinformationsskærmen, eller hold knapperne Temperatur og Centrifugering inde igen for at gå ud med det samme.

## 10.5 Påfyldning af vaske- og skyllemiddel i AutoDose-systemet



Læs "Vaskemidler og andre behandlinger" i kapitlet "Råd og tips".



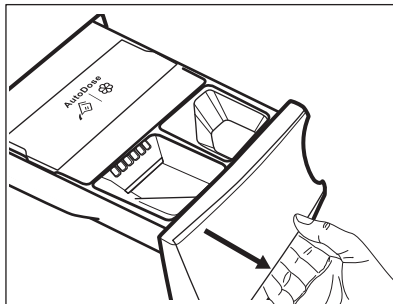

Vi anbefaler, at du ikke overskrider det maksimalt angivne niveau (**MAX**).

1. Åbn vaskemiddelbeholderen.

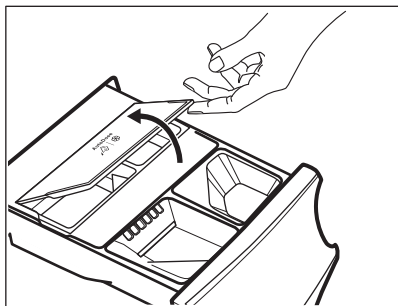

2. Løft AutoDose-låget op.



3. Hæld forsigtigt kun flydende vaskemiddel i AutoDose vaskemiddelbeholderen . Fyld op til det maksimalt angivne niveau **MAX**.

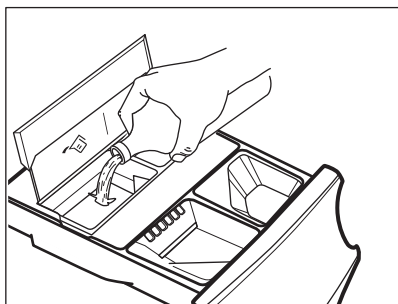

4. Hæld forsigtigt kun flydende skyllemiddel i AutoDose skyllemiddelbeholderen . Fyld op til det maksimalt angivne niveau **MAX**.

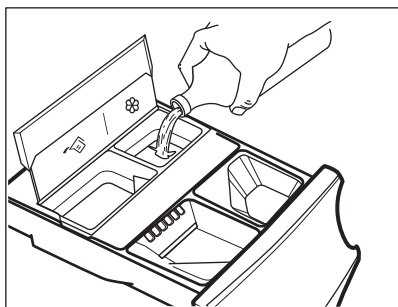

5. Sænk AutoDose-låget.

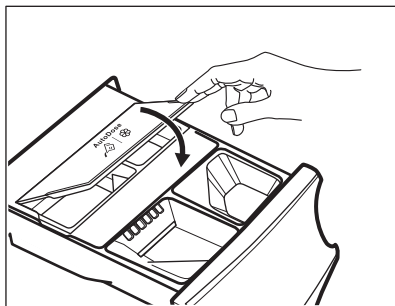

6. Luk forsigtigt vaskemiddelbeholderen, til den klikker fast.

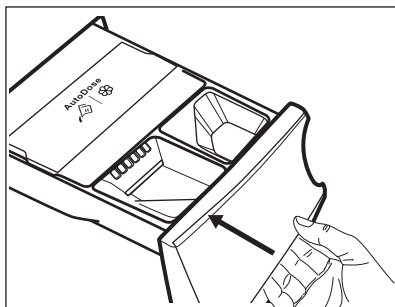

## 10.6 AutoDoseKontrollampe for lavt niveau



Efterfyld ikke AutoDose-beholderne, medmindre produkterne viser, at en eller begge beholdere er tomme.

Når den aktiverede beholder når et lavt niveau af vaskemiddel, blinker den tilhørende kontrollampe langsomt og kontinuerligt på displayet.

Den stopper med at blinke, når beholderen fyldes igen.

Hvis beholderen ikke genopfyldes, holder kontrollampen op med at blinke og lyser konstant, når et program startes. Når programmet er færdigt, starter den at blinke igen.

Med mindre AutoDose er slået FRA, vil den indstillede dosering for et rum, der har nået et lavt niveau, blive vist i displayet i nogle få sekunder, hver gang skuffen åbnes, for at

minde om at det er nødvendigt med en efterfyldning.

Hvis vaskemiddelniveauet er lavt i begge beholdere, blinker begge kontrollamper, men kun den indstillede dosering for vaskemiddel vil blive vist.



Hvis beholderne fyldes, før produktet tændes første gang, vil AutoDose kontrollampen ikke blinke.

### ⚠ FORSIGTIG!

Beholderne skal genopfyldes med samme mærke og type vaskemiddel/skyllemiddel/tilsætningsmiddel, som blev brugt før, ellers skal de rengøres før efterfyldning.

## 10.7 Skift fra AutoDose til manuel dosering

Det er muligt at deaktivere AutoDose-funktionen for en eller begge beholdere ved at trykke på det tilhørende knapsymbol.

Eksempel:

- For at slå skyllemiddelbeholderen fra skal du trykke på -knappen til skyllemiddel, indtil displayet viser **OFF**.

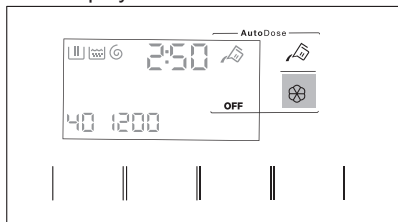

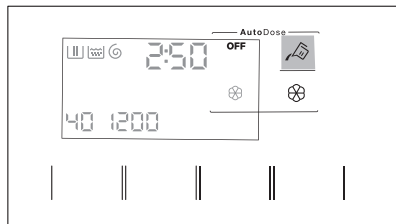

- Hvis du skal bruge et andet vaskemiddel end det, der er i AutoDose-beholderen, kan du slukke for vaskemiddelbeholderen ved at trykke på -knappen til vaskemiddel, indtil displayet viser **OFF**.



## 10.8 Deaktivering af AutoDose

Hvis du KUN vil bruge maskinen manuelt, kan du deaktivere funktionen Autodose. Når du er gået ind

i AutoDose konfigurationstilstanden med et langt tryk på Temperatur og Centrifugering-knapperne:

1. Tryk på -knappen for vaskemiddel eller -knappen for skyllemiddel, indtil displayet viser **OFF**: AutoDose er helt udelukket for den pågældende beholder eller begge.

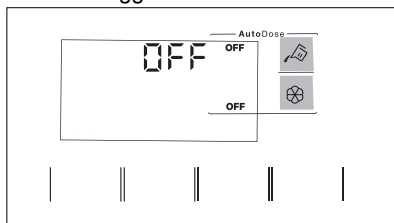

2. Efter ca. 10 sekunder vender displayet tilbage til programinformationsskærmen.

## 10.9 Manuel påfyldning af vaske- og plejemidler

Det kan være nødvendigt at bruge et andet vaskemiddel eller skyllemiddel end det, der anvendes i AutoDose-beholderne. Sørg først for, at AutoDose-beholderne er deaktiveret, og hæld derefter vaskemiddel og/eller eller andre plejemidler i de manuelle rum.



Overstig ikke det maksimalt indikerede niveau (**MAX**).

1. Åbn vaskemiddelbeholderen.

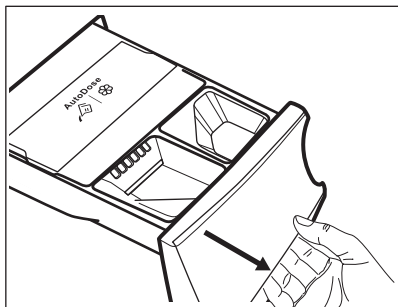

2. Kom pulvervaskemidlet i -rummet. Ved brug af flydende vaskemiddel henvises til "Manuel påfyldning af flydende vaskemiddel".

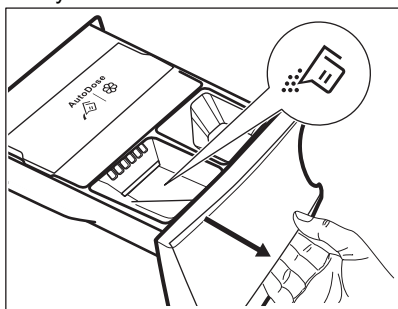

3. Hæld om ønsket skyllemiddel i  beholderen .

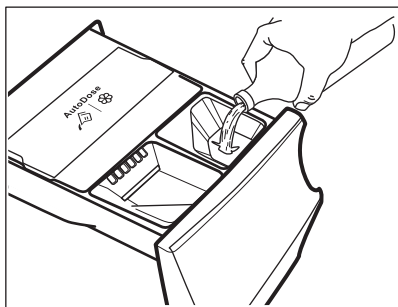

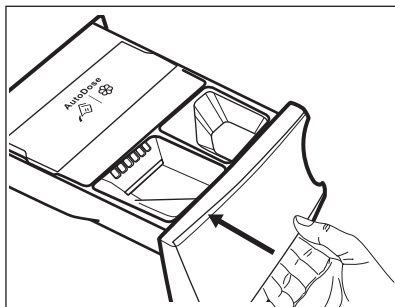

4. Luk forsigtigt vaskemiddelbeholderen, til den klikker fast.

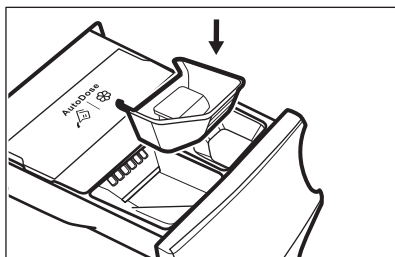

## Manuel påfyldning af flydende vaskemiddel

1. Indsæt beholderen til flydende vaskemiddel.



2. Hæld det flydende vaskemiddel i beholderen .

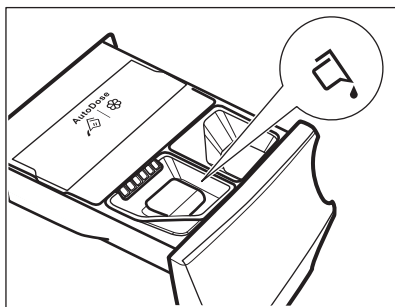

3. Luk forsigtigt vaskemiddelbeholderen, til den klikker fast.

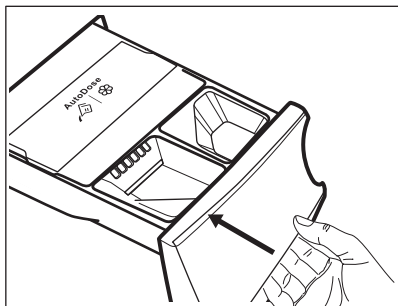

Hvis maskinen ikke har været brugt i mere end 4 uger med fyldte beholdere, kan vaskemiddel/skyllemiddel blive tykflydende eller tørre ud. Det er nødvendigt at rengøre skuffen, som angivet i kapitlet 'Vedligeholdelse og rengøring'.

## 10.10 Indikation af åben skuffe

Når et program kører, skal vaskemiddelskuffen altid være lukket.

En sensor i skuffen detekterer, om skuffen er åben (eller ikke lukket korrekt), mens programmet kører. I så fald vil apparatet blive sat på pause med det samme.

Hvis du trykker på knappen Start/Pause , genereres der en fejllyd, og alt på displayet slukkes, bortset fra AutoDose-lamperne, der forbliver tændt i nogle få sekunder. Displayet vender tilbage til den tidligere pausede tilstand.

Dette sker, selv hvis brugeren har slået AutoDose fra.

For at genstarte programmet skal du sørge for, at skuffen er korrekt lukket, og trykke på knappen Start/Pause .

## 11. PROGRAMMER

### 11.1 App app og yderligere skjulte programmer

App app'en giver dig **et bredt udvalg af yderligere skjulte programmer**. Tilslut apparatet til App, og du vil kunne vælge det program, der passer bedst til dine behov.

Du kan også lagre de skjulte programmer i positionerne i dit favoritprogram . For at vælge programmet direkte fra apparatet henvises der til afsnittet "Favoritprogrammer" i kapitlet "Opkald og knapper".



Programnavne kan ændres afhængigt af markedets krav uden varsel. I appen kan du finde en komplet beskrivelse af hvert program.



Sportstøj	Sengetøj	Denim	Maskinrens
Træningstøj	Gardiner	Silke	Hurtigvask max 0,5 kg
Vælg manuelt cyklusvarighed.	Pude	Babytøj	Anti-Allergy
Fodbold	Håndklæder	Linned	Strygelet
Skiudstyr	Vattæpper	Business-skjorter	
Løbesko	Dyrehår	Damp Kashmir	

## 11.2 Programoversigt



Programmerne beskrives i dette skema i samme rækkefølge som på programvælgeren fra øverst til nederst.

### Vaskeprogrammer



Program	Programbeskrivelse
MixLoad 69min	Bomuld og blandede syntetiske stoffer. Ideelt til at vaske dit daglige vasketøj på kort tid for at få bedre tøjpleje og god vask allerede ved 30°C.
Eco 40-60	Lavenergiprogram til bomuld. Mindsker temperaturen og forlænger tiden for at opnå gode vaskeresultater.
Bomuld	Hvide og farvede bomuldsstoffer. Ideel til normalt og meget snavset tøj.
Syntetisk	Syntetisk eller blandet tøj. Normalt snavset.
Finvask	Sarte tekstiler såsom akryl, viskose og blandede tekstiler, der kræver en mere skånsom vask. Normalt snavset.
 Uld	Uld, der kan vaskes i maskinen, og uld, der kan vaskes i hånden, og andre stoffer med "håndvask" skånesymbol <sup>1)</sup> .
20 min. - 3 kg	Bomuld og syntetisk tøj, der er let snavset eller kun brugt én gang.
 Damp	Bomuld, syntetiske og blandede stoffer. Specielt dampprogram uden vask, som kan anvendes til at forberede dit tørrede vasketøj til stryging eller genopfriske tøj, der kun er brugt én gang. Dette program reducerer folder og lugte og løser fibrene. Brug ikke vaskemiddel. Når programmet er færdigt, skal du hurtigt tage vasketøjet ud af tromlen <sup>2)</sup> . Fjern om nødvendigt pletter ved at vaske tøjet eller bruge lokal plettjern. Dampprogrammer har ingen hygiejnefunktion. Start ikke et dampprogram med disse typer genstande: <ul style="list-style-type: none"><li>• Genstande, der ikke er velegnede til tørretumbling.</li><li>• Tøj med mærket "Må kun renses".</li></ul>

Program	Programbeskrivelse
---------	--------------------

 Outdoor

 Anvend ikke skyllemiddel, og sørg for, at der ikke er rester af skyllemiddel i vaskemiddelskuffen.

Udendørstøj, tekniske sportstekstiler, vandtætte og åndbare jakker, skaljakker med aftagelig fleece eller indvendig isolering. Den anbefalede mængde vaske-tøj er 2.0 kg. Dette program kan også bruges som vandafvisende genopretningsfase, specielt skræddersyet til behandling af tøj med en hydrofob belægning. For at udføre den vandafvisende genopretningsfase skal du gøre som følger:

- Hæld vaskemidlet i skuffen .
- Hæld et specielt vandafvisende genopretningsmiddel til stof i skufferummet  til skyllemiddel Manual.
- Reducer tøj mængden til 1.0 kg.

 For yderligere at forbedre den vandafvisende genoprettende virkning kan du tørre tøjet i en tørretumbler ved at indstille Outdoor tørreprogrammet (hvis det findes, og hvis tøjets plejemærke tillader tørretumbling).

 Hygiene

Hvid bomuld. Dette højtydende vaskeprogram kombineret med damp, fjerner mere end 99,99% af bakterier og vira<sup>3)</sup> sikrer en temperatur over 60°C gennem hele vaskefasen; med ekstra behandling af fibre takket være dampfase, en forbedret skyllefase sikrer korrekt fjernelse af rester af detergent og mikroorganismer. Dette program sikrer også en korrekt reduktion af pollen/allergener.

Sky

Alle stoffer, bortset fra uld og meget sarte stoffer. Program til skylning og centrifugering af vasketøjet. Standard centrifugeringshastighed er den, der bruges til bomuldsprogrammer. Reducér centrifugeringshastigheden efter typen af vasketøj. Indstil om nødvendigt tilvalget Ekstra skylning for at tilføje skylninger. Maskinen udfører skånsomme skylninger og en kort centrifugering med en lav centrifugeringshastighed.

Centrifugering/Tømning





For at centrifugere vasketøjet og tømme vandet ud af tromlen. Alle tekstiler undtagen uldne og sarte tekstiler.

1) Under dette program roterer tromlen langsomt for at sikre en mild vask. Det kan virke som om, tromlen ikke roterer eller ikke roterer ordentligt, men det er normalt for dette program.

2) Hvis du indstiller et dampprogram med tørret vasketøj, kan vasketøjet være fugtigt ved programmets afslutning. Hæng tøjet til tørre i ca. 10 minutter. Dette program fjerner ikke meget kraftige lugte.

3) Testet for Staphylococcus aureus, Enterococcus faecium, Candida albicans, Pseudomonas aeruginosa og MS2 bakteriefag i ekstern test udført af Swisstest Testmaterialien AG i 2021 (Testrapport nr. 202120117).

## Programtemperatur, maksimal centrifugeringshastighed og maksimal fyldning

Program	Standardtemperatur Temperaturområde	Referencecentrifugeringshastighed Centrifugeringsinterval	Maksimal fyldning
MixLoad 69min	30°C 60-30°C	1400 o/m 1400 o/m - 400 o/m	5.0 kg
Eco 40-60	<b>1)</b> <b>2)</b>	1400 o/m 1400 o/m - 400 o/m	9.0 kg
Bomuld	40°C 95°C – koldt	1400 o/m 1400 o/m - 400 o/m	9.0 kg
Syntetisk	30°C 60°C – koldt	1200 o/m 1200 o/m - 400 o/m	4.0 kg
Finvask	30°C 40°C – koldt	800 o/m 1200 o/m - 400 o/m	2.0 kg
 Uld	40°C 40°C – koldt	1200 o/m 1200 o/m - 400 o/m	1.5 kg
20 min. - 3 kg	30°C 40-30°C	1200 o/m 1400 o/m - 400 o/m	3.0 kg
 Damp	-	-	1.0 kg
 Outdoor	30°C 40°C – koldt	1200 o/m 1200 o/m - 400 o/m	2.0 kg <sup>3)</sup> 1.0 kg <sup>4)</sup>
 Hygiene	60°C	1400 o/m 1400 o/m - 400 o/m	9.0 kg
Skyl	-	1400 o/m 1400 o/m - 400 o/m	9.0 kg
Centrifugering/Tømning	-	1400 o/m 1400 o/m - 400 o/m	9.0 kg

1) I henhold til Kommissionens Forordning EU 2019/2023 er dette program ved 40°C i stand til at vaske normalt snavset bomuldstøj, der erklæres vaskbart ved 40°C eller 60°C, sammen i det samme program.



Se kapitlet "Forbrugsværdier" for den opnåede temperatur i vasketøjet, programvarigheden og andre data. De mest effektive programmer med hensyn til energiforbrug er generelt dem, der vasker ved lavere temperaturer og længere varighed.

- 2) Temperaturen for dette program er ikke synlig eller indikeret på displayet, og den indstilles automatisk.
- 3) Vaskeprogram.
- 4) Vaskeprogram og vandafvisende fase.

### 11.3 Damp programmer

Damp Programmerne kan bruges til at reducere krøl og lugte på tøj (som f.eks. bomuld, syntetiske stoffer, blandede stoffer, herunder sarte stoffer), som bare skal genopfriskes på kort tid, så du undgår vask.

Stoffibrene er bløde, og strygingen bliver efterfølgende nemmere. Når programmet er færdigt, skal tøjet hurtigt tages ud af tromlen.

Programmets varighed kan reduceres til 15 minutter ved hjælp af Spar tid tilvalgsfunktionen.

**Indstil IKKE** denne tilstand med følgende typer elementer:

- Genstande, der ikke er velegnede til tørretumbling.
- Genstande med mærket "Må kun renses".



Brug ikke vaskemiddel.  
Damp Programmerne fjerner ikke intens lugt og udfører ikke noget hygiejnisk program.  
Efter dampbehandlingen kan vasketøjet være fugtigt. Hæng tøjet op i nogle få minutter.

### Duften (AEG Steam Fragrance)

AEG Steam Fragrance giver dig mulighed for at genopfriske selv dit sarte tøj, fjerne folder

og tilføje friskhed med en mild duft, der udelukkende udvikles af **AEG**. Ved at friske dit tøj op med damp i stedet for at køre et fuldt vaskeprogram vil dit tøj se ud og føles som nyt i længere tid. Du kan endda trygt bruge duften sammen med kashmir- og dampprogrammer, hvis de er tilgængelige til sarte stoffer som kashmir og uld. Ved behandling af en mindre mængde vasketøj reduceres duftdoseringen og programvarigheden. På kun femten minutter vil dit tøj genvinde den "nyvaskede" følelse.

Læs omhyggeligt de anvisninger, der følger med duften.

### UNDGÅ AT:

- Tørretumble tøj, der er behandlet med duft. Det vil få fordelene til at fordampe.
- Bruge duften til et andet formål end de heri beskrevne.
- Bruge duften på nyt tøj. Nyt tøj kan indeholde behandlingsrester, som ikke er kompatible med duften.









Duften kan fås i **AEG** en internetbutik eller hos en autoriseret forhandler.

### 11.4 Woolmark Premium Wool Care - Blå



Dette produkts uldprogram er testet og godkendt af virksomheden Woolmark til vask af uldtøj, der er mærket som "håndvask", såfremt produkterne vaskes i henhold til anvisningerne på tøjmærket, og dem der udstedes fra producenten af dette produkt.  
M1230

## 11.5 Kombination af programvalgmuligheder

	MixLoad 69min	Eco 40-60	Bomuld	Syntetisk	Finvask	Uld	20 min. - 3 kg	Damp	Outdoor	Hygiene	Skyl	Centrifugering/Tømming
<b>AutoDose</b>												
 AutoDose Vaskemiddel	■	■	■	■	■		■		■	■		
 AutoDose Skyllemiddel	■	■	■	■	■	■	■			■	■	
Andre												
Centrifugering	■	■	■	■	■	■	■		■	■	■	
 Skyllestop	■	■	■	■	■	■			■	■	■	
 Ekstra stille			■	■	■							
--- Ingen centrifugering												■ <sup>1)</sup>
 Pletter <sup>2)</sup>			■	■						■		
 Forvask			■	■								
Spar tid <sup>3)</sup>			■	■	■			■				
Ekstra skylning	■		■	■	■				■	■	■	
Plus damp	■		■	■						■		
Færdig	■	■	■	■	■	■	■	■	■	■	■	■

1) Hvis du vælger valgmuligheden "Ingen centrifugering", tømmes produktet kun.

2) Denne tilvalgsfunktion er ikke tilgængelig med en temperatur på under 40°C.

3) Hvis du indstiller den korteste varighed, anbefaler vi, at du mindsker mængden af vasketøj. Det er muligt at fylde apparatet helt op, men vaskeresultaterne kan dog blive mindre tilfredsstillende.

## Velegnede vaskemidler til vaskeprogrammer

Program	Universalpulver <sup>1)</sup>	Flydende universal	Flydende til farvet	Finvask uld	Speciel
MixLoad 69min	--	▲	▲	--	--
Eco 40-60	▲	▲	▲	--	--
Bomuld	▲	▲	▲	--	--
Syntetisk	▲	▲	▲	--	--
Finvask	--	--	--	▲	▲
Uld	--	--	--	▲	▲
20 min. - 3 kg	--	▲	▲	--	--
Outdoor	--	--	--	▲	▲
Hygiene	▲	▲	--	--	▲

1) Ved temperaturer over 60°C anbefales det at bruge vaskepulver.

▲ = Anbefales

-- = Anbefales ikke

## 12. 📶 OPSÆTNING AF WIFI-FORBINDELSE

I dette kapitel beskrives det, hvordan produktet tilsluttes WiFi netværket, og hvordan du tilslutter til mobilenheder.

Med denne funktion kan du modtage beskeder, overvåge og kontrollere dit produkt fra dine mobilenheder.

WiFi funktionen er slået fra som fabriksstandardindstilling.

Tilslut produktet og få glæde af alle de funktioner og serviceydelser, du har brug for:

- Trådløst netværk derhjemme med internetforbindelse aktiveret.
- En mobilenhed, der er forbundet til dit trådløse netværk.

### WiFi-modulparametre

<b>Frekvens</b>	2,412 - 2,472 GHz til det europæiske marked
<b>Protokol</b>	IEEE 802.11b/g/n
<b>Maks. effekt</b>	<20 dBm
<b>Kryptering</b>	WPA, WPA2, WPA3

### 12.1 QR-kode på typeskilt

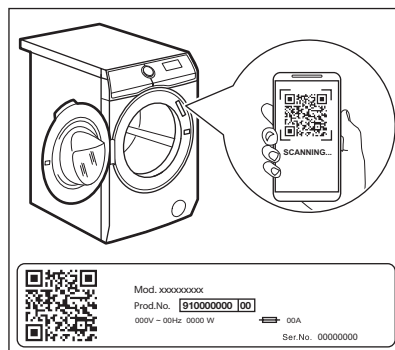

### QR-kode kan bruges på to måder:

- Scan QR-koden med den indbyggede kamera-app for at downloade vores app fra App Store på din smartenhed, og følg de nødvendige trin.
- Par din smartenhed med produktet for at forenkle processen. Scan QR-koden med den indbyggede QR-kodescanner i vores app.

## 12.2 Installation og konfiguration af App



Med App kan du håndtere dit vasketøj med en mobilenhed.

Den indeholder et stort antal programmer, nyttige funktioner og produktoplysninger skræddersyet til produktet.

Via appen kan du vælge de programmer, der allerede er tilgængelige fra produktets betjeningspanel, samt låse op for yderligere programmer, der kun er tilgængelige fra en mobilenhed.

Yderligere programmer kan ændre sig over tid sammen med nye versioner af appen.



Det er personlig vasketøjspleje - alt sammen fra din mobilenhed.

Når du forbinder produktet til appen, skal du stå tæt på den med din mobilenhed.

Sørg for, at din mobilenhed er tilsluttet det trådløse netværk.

1. Gå til App Store på din smartenhed, eller scan QR-koden (se afsnittet "QR-kode på typeskilt").
2. Download og installér appen.
3. Start appen. Vælg land og sprog, og log ind med din email og adgangskode. Hvis du ikke har en konto, kan du oprette en ny ved at følge anvisningerne i App.
4. Følg anvisningerne i appen til registrering og konfiguration af produktet.

## 12.3 Konfiguration af produktets trådløse tilslutning

1. Tryk på On/Off i nogle få sekunder for at aktivere produktet. Vent ca. 10 sekunder, inden du fortsætter med den trådløse konfiguration.
2. Vælg et program ved at dreje programknappen.
3. Tryk på Remote start , og hold den nede i et par sekunder, indtil der lyder et "klik". Slip knappen.  vises på displayet i 5 sekunder, og kontrollampen  begynder at blinke.

Det trådløse modul starter op.



Sørg for, at din APP er klar til tilslutning.

4. Efter 10 sekunder vises  (Access Point) på displayet.

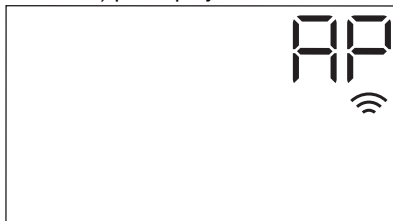

Adgangspunktet er åbent i ca. 5 minutter.

5. Konfigurer App på din smartenhed, og følg instruktionerne for at tilslutte produktet til dit WiFi netværk.
6. Hvis tilslutningen er konfigureret, vises kontrollampen  på displayet, når skærbilledet med programinformation vender tilbage.



Hver gang du tænder for produktet, tager det ca. 10 sekunder automatisk at tilslutte til netværket. Når kontrollampen  holder op med at blinke, er tilslutningen klar.

**For frakoble den trådløse tilslutning**, skal du trykke på Remote start  og holde den nede i nogle sekunder, indtil det første

akustiske signal lyder. Slip knappen. *OFF* vises på displayet i 5 sekunder.



Hvis du slukker og tænder for produktet igen, frakobles den trådløse tilslutning automatisk.

### For at fjerne de trådløse

brugeroplysninger skal du trykke

på Remote start og holde den inde i nogle få sekunder, indtil det andet signal lyder:

---- vises på displayet i få sekunder.

## 12.4 Fjernbetjent start

Med den fjernbetjente start kan du starte et program med fjernbetjening.



Fjernbetjeningen aktiveres automatisk, når du trykker på knappen Start/Pause for at starte programmet, men du kan også fjernstarte et vaskeprogram. Denne funktion bliver deaktiveret, når lugen åbnes.

Når appen er installeret, og den trådløse forbindelse er oprettet, kan du også aktivere den fjernbetjente start:

1. Tryk på knappen Remote start , og kontrollampen blinker på displayet i nogle få sekunder.



2. Tryk på knappen Start/Pause for at aktivere fjernbetjent start, inden kontrollampen stopper med at blinke.

Kontrollamperne og vises på programoversigtsskærmen, og lugen låses.

Nu kan programmet startes med fjernbetjening.



Når du trykker på knappen Start/Pause , efter kontrollampen stopper med at blinke, aktiveres Fjernbetjent start ikke, men det indstillede program starter.

**For at fjerne den fjernbetjente start** skal du

trykke på knappen Remote start og bekræfte ved at trykke på knappen Start/Pause .

## 12.5 Trådløs opdatering

Appen kan foreslå en opdatering til dit produkt.

Opdateringen accepteres kun via appen.

Hvis et program er i gang, meddeler appen, at opdateringen starter efter programmets afslutning.

Under opdateringen viser produktet på displayet.

Sluk ikke dit produkt, og træk ikke stikket ud, under opdateringen.

Produktet kan bruges igen efter opdateringen, uden at der gives en meddelelse om vellykket opdatering.

Hvis der opstår en fejl, viser produktet i displayet: For at vende tilbage til normal brug skal du blot trykke på en vilkårlig knap eller dreje på knappen.

## 12.6 WiFi Always On

Funktionen WiFi Always On er tilgængelig i appen.

Denne funktion holder produktet tilsluttet til netværket, selv når det er slukket.

Kontrollampen tændes og slukkes med mellemrum.

Det er muligt at tænde for produktet ved at trykke på On/Off eller med appen.



Funktionen WiFi Always On kan påvirke dit energiforbrug.

## 13. DAGLIG BRUG

### ⚠ ADVARSEL!

Se kapitlerne om sikkerhed.

### 13.1 Aktivering af produktet

1. Sæt stikket i kontakten.
2. Åbn vandhanen.
3. Tryk på On/Off i et par sekunder for at aktivere produktet.

Der lyder en kort melodi. Produktet foreslår automatisk et standardprogram. Den tilhørende kontrollampe tændes.

Displayet viser standardprogrammet, Eco 40-60, programvarigheden, den maksimale fyldning (i et par sekunder), standardtemperaturen, standardcentrifugeringshastigheden og kontrollamperne for de faser, som programmet består af.

### 13.2 Påfyldning af vasketøj

- Åben lugen.
- Ryst tøjet, inden du lægger det i maskinen.
- Læg vasketøjet i tromlen, et stykke ad gangen.

Sørg for ikke at lægge for meget vasketøj i tromlen.

- Luk lugen godt til.

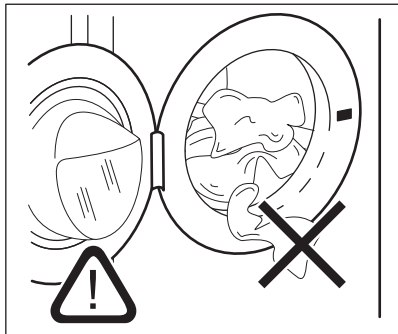

### ⚠ FORSIGTIG!

- Sørg for, at der ikke kommer vasketøj mellem tætningen og lugen. Der er risiko for vandlækage eller beskadigelse af vasketøjet.
- Vask af stærkt olierede, fedtede pletter kan beskadige produktets gummidele.

### 13.3 Brug af vaskemiddel og andre behandlinger

Hvis begge AutoDose-beholdere aktiveres i indstillingsprogrammet, påfyldes automatisk både skyllemiddel og vaskemiddel.

Hvis en af AutoDose-beholderne eller begge er deaktiveret (OFF) i det indstillede program, skal du fortsætte ved manuelt at fylde produktet i det rette rum.

### 13.4 Indstilling af et program



Hvis du ønsker at ændre den automatiske dosering af vaskemiddel eller blødgøringsmiddel, skal du gå ind i AutoDose-konfigurationstilstanden, inden du fortsætter med en programindstilling. Konfigurationstilstanden kan annullere midlertidige indstillinger. Se afsnittet "AutoDose konfigurationstilstand" i kapitlet "AutoDose teknologi (Automatisk dosering)".

1. Drej programvælgeren for at vælge det ønskede vaskeprogram. Den tilhørende kontrollampe tændes.

Eco 40-60 er det foreslåede standardprogram, når produktet tændes, det program, som energimærkets oplysninger vedrører.

Kontrollampe for Start/Pause  blinker. Displayet viser en vejledende programvarighed, den maksimalt erklærede fyldning for det indstillede program (kun i nogle få sekunder), standardtemperaturen, standardcentrifugeringshastigheden og vaskefasekontrollamperne (hvis de er tilgængelige).

2. For at ændre temperaturen og/eller centrifugeringshastigheden skal du trykke på de tilhørende knapper
3. Indstil en eller flere tilvalgsfunktioner ved at trykke på de tilhørende knapper. De tilhørende kontrollamper tændes i displayet, og de angivne oplysninger ændres i overensstemmelse med dette.



Hvis et valg **ikke er muligt**, lyder der et akustisk signal.

## 13.5 Start et program



### ADVARSEL!

Sørg for, at vaskemiddelbeholderen er helt lukket, da programmet ellers ikke starter.

Tryk på Start/Pause -knappen for at starte programmet.

Den tilknyttede kontrollampe holder op med at blinke og forbliver tændt.

Programmet starter, og lugen låses. Displayet viser indikatoren .



Afløbspumpen kan gå i gang kortvarigt, før apparatet fyldes med vand.

## 13.6 Start af et program med tilvalget Færdig

1. Tryk på dette gentagne gange, indtil displayet viser den ønskede tid inden for programmet, der skal afsluttes. Lampen tændes.
2. Tryk på knappen Start/Pause . Tromlen begynder at rotere for at udføre estimeringen ProSense, hvis dette er muligt i det valgte program.
3. Apparatet starter nedtællingen til programmets sluttid, og programmet starter rettidigt for at afslutte på det tidspunkt, der er indstillet via dette tilvalg.

Sådan ændres eller annulleres dette tilvalg:

1. Sluk for apparatet med knappen On/Off .

2. Tænd for apparatet igen.
3. Indstil programmet igen.

## 13.7 ProSense-fyldningssensoren

### ProSense



Programvarigheden på displayet henviser til en **mellemstor/stor mængde**.

Når et vaskeprogram er indstillet, lyser ikonet **ProSense** på displayet, hvis programmet understøtter det.

Når du har trykket på knappen Start/Pause

, begynder ProSense at registrere vasketøjsmængden:

1. Apparatet registrerer fyldningen i de første 30 sekunder: lampen blinker, bjælkerne under ikonet **ProSense** bevæger sig frem og tilbage, og tromlen roterer kort.
2. Når tromlen holder op med at rotere, viser displayet den nye programvarighed, som kan øges eller reduceres, justeret i overensstemmelse med den registrerede fyldning, antallet af bjælker angiver fyldningen i fjerdedele (fra 1 til 4, 4 bjælker i tilfælde af overfyldning) og lampen for den maksimalt angivne fyldning tændes igen. Efter yderligere 30 sekunder begynder vandpåfyldningen.



I tilfælde af i **tilfælde af tromleoverfyldning** tændes lampen for den maksimalt angivne fyldning

igen, mens lampen **MAX** blinker. I dette tilfælde er det i løbet af disse 30 sekunder muligt at sætte apparatet på pause og fjerne det overskydende tøj.

Når det overskydende tøj er fjernet, skal du trykke på Start/Pause -knappen for at starte programmet igen. ProSense-fasen kan gentages op til tre gange (se punkt 1).

**Vigtigt!** Hvis vasketøjsmængden ikke reduceres, starter vaskeprogrammet alligevel, på trods af overfyldningen. I dette tilfælde gives der ingen garanti for de bedste vaskeresultater.



Ca. 20 minutter efter programmets start kan programmets varighed justeres igen afhængigt af stoffets vandabsorbering.



ProSense-detektionen udføres kun med komplette vaskeprogrammer (ingen spring over fase valgt).



ProSense er ikke tilgængelig med visse programmer, som f.eks. Uld, programmer af kort varighed og programmer uden vask.

### 13.8 Kontrollamper for programfase

Når programmet starter, blinker kontrollampen for den igangværende fase, og kontrollampe for de andre faser lyser konstant.

F.eks. hvis vaske- eller forvaskefasen er i

gang:

Når fasen slutter, holder den relevante kontrollampe op med at blinke og lyser konstant. Kontrollampen for den næste fase begynder at blinke.

F.eks. hvis skyllefasen er i gang:

Hvis du vælger Plus damp, tændes kontrollampen for damp.

Dampfassen er i gang:

Anti-krøl fasen er i gang:

### 13.9 Afbrydelse af et program og ændring af tilvalg

Når programmet er i gang, kan du **kun ændre visse** tilvalg:

1. Tryk på Start/Pause -knappen. De tilsvarende kontrollamper blinker.
2. Ændring af tilvalgene. Den givne information på displayet ændres i henhold hertil.
3. Tryk på knappen Start/Pause igen. Vaskeprogrammet fortsætter.

### 13.10 Annullering af et igangværende program

1. Tryk på knappen On/Off for at annullere programmet og for at slukke for apparatet.
  2. Tryk på knappen On/Off igen for at aktivere apparatet.
- Nu kan du indstille et nyt vaskeprogram.



Hvis ProSense-fasen allerede er udført, og vandfyldningen allerede er gået i gang, starter det nye program **uden at gentage ProSense-fasen**. Vandet og vaskemidlet tømmes ikke med henblik på at undgå spild. Displayet viser programmets maksimale varighed, og den opdateres, ca. 20 minutter efter et nyt program startes.

### 13.11 Åbning af lugen – Tilføjelse af tøj

Mens et program eller udskudt start er i gang, er apparatets luge låst.





Hvis vandets temperatur og niveau i tromlen er for højt, og/eller tromlen stadigvæk drejer rundt, kan du ikke åbne lugen.

Du kan nemt åbne lugen for at tilføje eller fjerne nogle ting, når der er lys i ikonet

1. Tryk på knappen Start/Pause . Kontrollampen for den relevante lågelås slukkes i displayet.
2. Åbn lågen til maskinen. Tilføj eller fjern om nødvendigt genstandene.
3. Luk lugen, og tryk på knappen Start/Pause .

Programmet eller den udskudte start fortsætter.

Når der ikke længere er lys i ikonet  og programmet er færdigt, kan lugen åbnes. Du kan også indstille et centrifugerings- eller tømningensprogram/-tilvalg og derefter trykke på knappen Start/Pause . Hvis centrifugerings- og udtømningsprogrammerne ikke er tilgængelige i programvælgeren, kan de indstilles via appen.

### 13.12 Afslutning af program

Når programmet er færdigt, stopper produktet automatisk. De akustiske signaler lyder (hvis de er aktive).

På displayet lyser alle vaskefaselamper konstant, og tidsområdet viser .

Kontrollampen for Start/Pause  slukkes.

Lugen låses op, og kontrollampe  slukkes.

1. Tryk på On/Off for at slukke produktet. Fem minutter efter afslutning af programmet slukker energisparefunktionen automatisk for produktet.







Når du aktiverer produktet igen, foreslår det Eco 40-60 som standardprogram. Drej programknappen for at vælge et nyt program.



2. Fjern vasketøjet fra produktet.
3. Sørg for, at tromlen er tom.
4. Lad luge og sæbeskuffe stå lidt på klem for at forhindre mug og lugte.
5. Luk for vandhanen.



### 13.13 Tømning af vand efter programslut

Hvis du har valgt et program eller en tilvalgsfunktion, som ikke tømmer vandet ud fra den sidste skylning, er programmet færdigt, men:

- Displayet viser kontrollampe , kontrollampe for tilvalgsfunktion  eller  og kontrollampe for låst luge . Kontrollampen for den igangværende fase  blinker.

- Tromlen drejer stadig med jævne mellemrum, så der ikke kommer folder i vasketøjet.
- Lugen forbliver låst.
- Du skal tømme vandet ud for at åbne lugen:

1. Hvis nødvendigt, tryk på Centrifugering knappen for at mindske centrifugeringshastigheden, som produktet foreslår.
2. Tryk på  knappen.
  - Hvis du har indstillet , tømmer produktet vandet ud og centrifugerer.
  - Hvis du har indstillet , tømmer produktet kun vandet ud.

Kontrollampe for tilvalgsfunktion  eller  slukkes, mens kontrollampen  blinker og derefter slukkes.

3. Når programmet er udført, og kontrollampen for låst luge  slukkes, kan du åbne lugen.
4. Tryk på knappen On/Off i nogle få sekunder for at deaktivere produktet.



Produktet tømmer under alle omstændigheder automatisk vandet efter ca. 18 timer.

### 13.14 Standbyfunktion

Standbyfunktionen deaktiverer automatisk produktet, så det reducerer energiforbruget, når:

- Du ikke bruger produktet i 5 minutter, inden du trykker på Start/Pause . Tryk på On/Off for at tænde produktet igen.
- Efter 5 minutter fra afslutningen af vaskeprogrammet. Tryk på On/Off for at tænde produktet igen. Produktet foreslår Eco 40-60 som standardprogram. Drej programknappen for at vælge et nyt program.



Hvis du indstiller et program eller en tilvalgsfunktion, der slutter med vand i tromlen, slukker standbyfunktionen **ikke** produktet for at minde dig om at tømme vandet ud.



Hvis funktionen WiFi Always On er aktiveret, er det kun kontrollampe , der tændes og slukkes med mellemrum.

## 14. VEDLIGEHOLDELSE OG RENGØRING



### ADVARSEL!

Se kapitlerne om sikkerhed.

### 14.1 Plan for regelmæssig rengøring

#### Periodisk rengøring hjælper med at forlænge produktets levetid.

Efter hvert program skal lugen og sæbeskuffe stå lidt på klem for at få luftcirkulation og tørre fugtigheden indvendigt i produktet. Dette forebygger mug og lugte.

Hvis produktet ikke bruges i længere tid, så luk for vandhanen, og tag stikket ud af kontakten.

#### Vejledende periodisk rengøringsplan:

Afkalkning	To gange om året
Vedligeholdelseskask	En gang om måneden
Rengør lugetætning	Hver anden måned
Rengør tromle	Hver anden måned
Rengør sæbeskuffe og AutoDose beholder	To gange om året
Rengør afløbspumpens filter	To gange om året
Rengør tilløbsslangen og ventilfilteret	To gange om året

De følgende afsnit forklarer, hvordan du skal rengøre hver del.

### 14.2 Fjernelse af fremmedlegemer



Sørg for, at alle lommer er tomme, og at alle løse elementer er fastgjort, inden du kører programmet. Se "Ilægning af vasketøj" i 'Råd og tips'.

Fjern eventuelle fremmedlegemer (såsom metalclips, knapper, mønter osv.), som du måske kan finde i lugetætningen, filtrene og tromlen. Se afsnittene "Lugetætning med dobbelt kantvandlås", "Rengøring af tromlen", "Rengøring af dræningspumpen" og "Rengøring af tilløbslangen og ventilfilteret". Kontakt om nødvendigt det autoriserede servicecenter, hvis dette ikke hjælper.

### 14.3 Udvendig rengøring

Rengør kun maskinen med mild sæbe og varmt vand. Tør alle overfladerne helt.

Brug ikke skurepuder eller ridsemateriale.



#### FORSIGTIG!

Undlad at bruge sprit, opløsningsmidler eller kemiske produkter.



#### FORSIGTIG!

Rengør ikke metalflader med klorinbaseret rengøringsmiddel.

## 14.4 Afkalkning



Hvis vandet i dit område er hårdt eller middelhårdt, anbefaler vi, at du bruger blødgøringsmiddel til vaskemaskiner. Vandet er hårdt eller middelhårdt, når hårdhedsgraden overstiger 8dH.

Undersøg regelmæssigt tromlen for kalk.

De almindelige vaskemidler indeholder blødgøringsmiddel, men vi anbefaler at køre et program med tom tromle og et afkalkningsmiddel ind imellem.



Følg altid anvisningerne, som findes på produktets pakning.

## 14.5 Vedligeholdelsesvask

Den gentagne og længevarige brug af programmer ved lave temperaturer og korte programmer kan forårsage aflejring af vaskemiddel, fnugrester, bakterievækst og dannelse af biofilm i tromlen og karret. Dette kan forårsage dårlige lugte og mug.

For at fjerne disse aflejringer og gøre apparatets indvendige del hygiejnisk bør du køre en vedligeholdelsesvask mindst én gang om måneden:

1. Fjern alt vasketøjet i tromlen.
2. Deaktiver funktionen AutoDose for vaskemiddel og skyllemiddel.
3. Kø et bomuldsprogram med den højeste temperatur og tilsæt lidt vaskepulver, eller kør programmet Maskinrens, hvis det er tilgængeligt.

## 14.6 Lugetætning

Dette apparat er designet med et **selvrørende dræningssystem**, der gør det muligt at dræne fnugfiltre, som falder af tøjet, ud med vandet. Se jævnligt tætningen efter. Mønter, knapper, andre små genstande kan genvindes i slutningen af cyklussen.

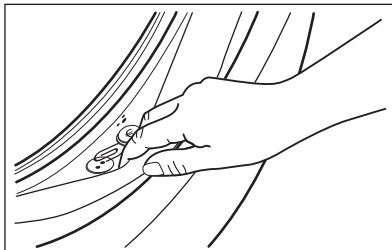

Rengør den, hvis det er nødvendigt, ved hjælp af et rengøringsmiddel med ammoniak uden at ridse tætningsens overflade.



Følg altid anvisningerne, som findes på pakningen af produktet.

## 14.7 Rengøring af tromlen

Undersøg regelmæssigt tromlen for at undgå uønskede aflejringer.

Der kan aflejres rust i tromlen på grund af rustent fremmedlegeme i vasketøjet, eller fordi brugsvandet er jernholdigt

Rengør tromlen med specielle produkter til rustfrit stål.



Følg altid anvisningerne, som findes på pakningen af produktet. Rengør ikke tromlen med sure afkalkningsmidler, skuremidler, der indeholder klor eller jern eller ståluld.

Sådan opnås en grundig rengøring:

1. Rengør tromlen med specielle produkter til rustfrit stål.



Følg altid anvisningerne, som findes på pakningen af produktet.

2. Fjern alt vasketøjet i tromlen.
3. Deaktiver funktionen AutoDose for vaskemiddel og skyllemiddel.
4. Kø et kort bomuldsprogram ved høj temperatur og med tom tromle samt lidt vaskepulver, eller kør programmet Maskinrens, hvis det er tilgængeligt. Hvis dit apparat kan forbindes til Wi-Fi, kan

specialprogrammet Maskinrens også downloades via appen.

5. Tilføj en manuel lille mængde vaskepulver eller et bestemt produkt i den tomme tromle for at skylle evt. rester ud.



Ind imellem, viser displayet muligvis i slutningen af et program ikonet : Dette er en anbefaling til at udføre "tromlerengøring". Når tromlerensningen er udført er blevet udført, forsvinder ikonet.

## 14.8 Rengøring af beholderen til vaskemiddel og AutoDose-beholderne

### ⚠ FORSIGTIG!

Hvis du skifter vaskemiddeltype som mærke, koncentration og tykkelse, anbefales det at rengøre vaskemiddelskuffen.



Før rengøring skal du sørge for at alle rum er tomme.

For at forhindre mulige aflejringer af tørt vaskemiddel, størknet skyllemiddel, dannelse af mug i beholderen til vaskemiddel og/eller størknede flydende tilsætningsmidler i AutoDose-beholderne **skal følgende rengøringsprocedure udføres en gang imellem:**

1. Åbn vaskemiddelbeholderen. Tryk på låsen, som angivet på billedet, og træk vaskemiddelbeholderen ud.

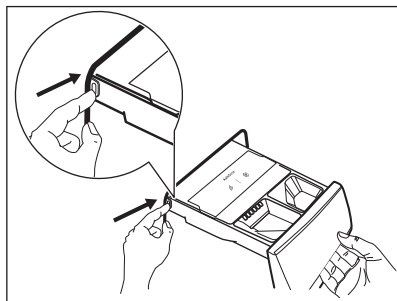

2. Fjern indsatsen til skyllemidlet og, hvis indsat, beholderen til flydende vaskemiddel.

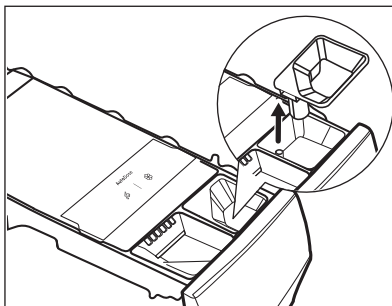
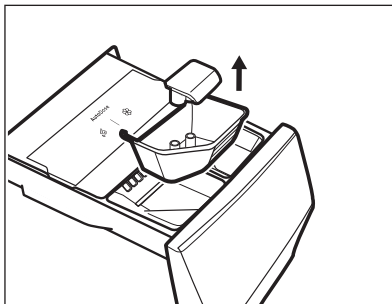

3. Tryk på låsen på bagsiden, som angivet på billedet, og løft topdækslet op for at fjerne det.

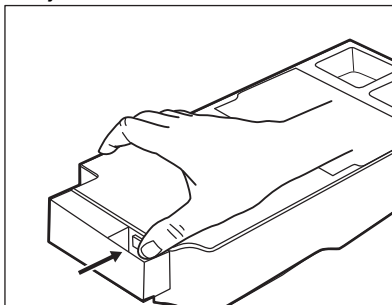

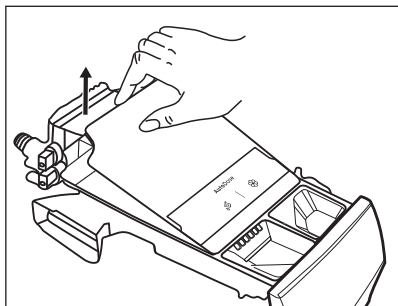

4. Hvis du vil fjerne rester af vaskemiddel, eller hvis du har forkerte tilsætningsstoffer i beholderne, skal du tømme skuffen i en håndvask eller i egnede beholdere til at opsamle væsken.

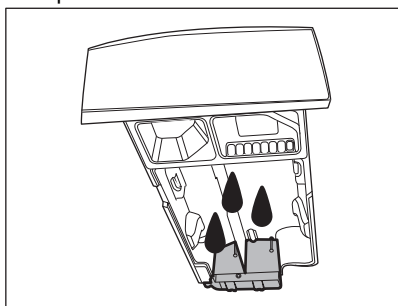

5. Vask skuffen og alle indsatser under rindende vand, eller rengør den med en fugtig klud.

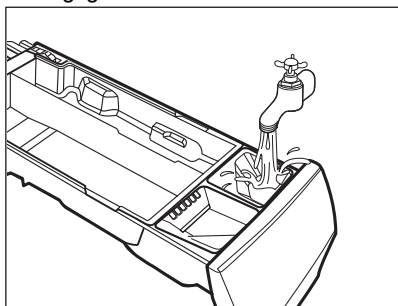

**⚠ FORSIGTIG!**

Brug ikke skarpe eller metalliske børster og svampe. Vask ikke skuffen i en opvaskemaskine.

6. Vend beholderen på hovedet, og åbn bunddækslet, som angivet på billedet.

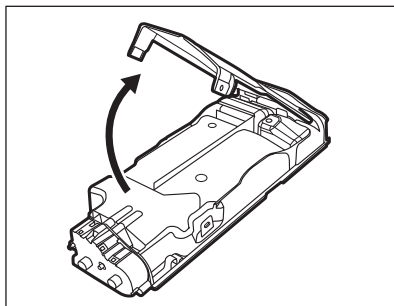

7. Sørg for, at alle vaskemiddelrester er fjernet fra transportøren. Brug kun bløde fugtige klude.
8. Sæt bunddækslet på plads igen ved at flugte dets huller med skuffehagerne, som vist på billedet. Luk den, til der lyder et "klik".

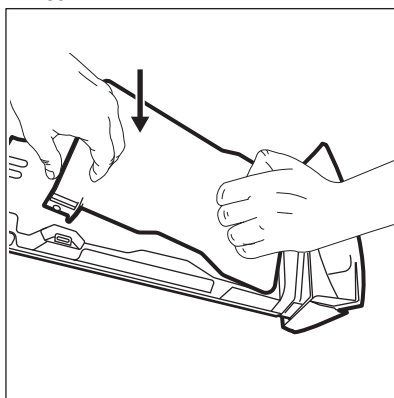

**⚠ FORSIGTIG!**

Tryk på bunddækslet, som indikeret på billedet. Sørg for, at det er lukket korrekt.

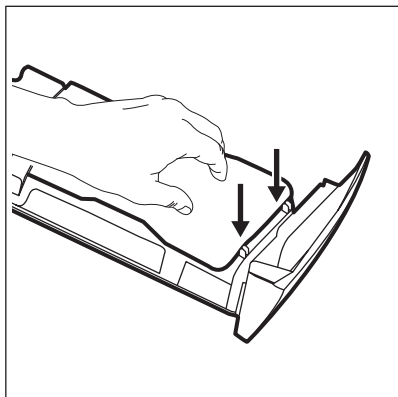

**⚠ ADVARSEL!**

Rengør ikke pumper eller sensorer placeret bagpå vaskemiddelskuffen med skarpe og metalliske børster eller andre værktøjer. Brug om nødvendigt kun bløde, fugtige klude.

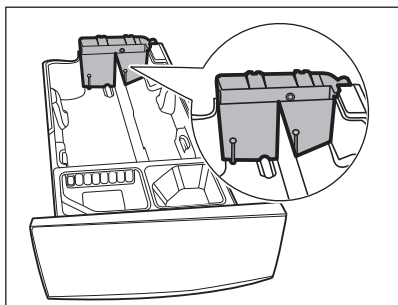

**⚠ ADVARSEL!**

Hvis der er rester tilbage på beholdernes bagside, skal du lægge vaskemiddelskuffen i blød i varmt vand. Brug ikke værktøjer til at rengøre den. Inden iblødlægning skal du fjerne håndtaget ved at trykke på den røde knap og skubbe håndtagene, som angivet på billedet.

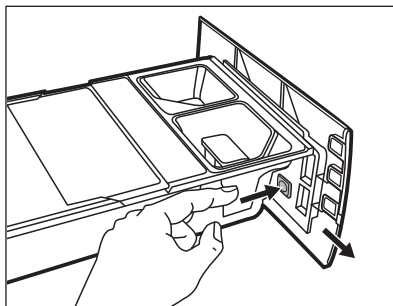

9. Sørg for, at alle rester af vaskemiddel fjernes fra den øverste og nederste del af fordybningen. Brug en lille børste til at rengøre fordybningen.

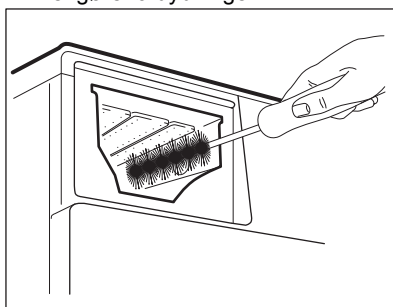

10. Genmonter skuffen som følger:
- Sæt håndtaget på, hvis det blev afmonteret.
  - Sæt bunddækslet på, og tryk til der lyder et "klik".
  - Sæt topdækslet på beholderrummet, og tryk til der lyder et "klik".
  - Udskift komponenterne i det manuelle rum.
11. Indsæt vaskemiddelbeholderen i styreskinne, og luk den forsigtigt, til der lyder et "klik". Kør skylleprogrammet uden tøj i tromlen.

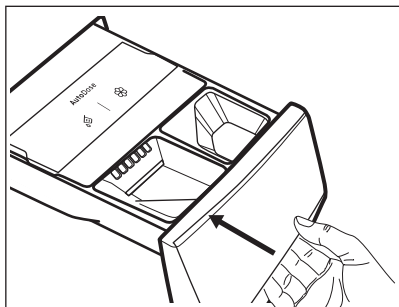

For at gendanne funktionen skal du genfylde beholderne med vaskemiddel og skyllemiddel.

## 14.9 Rengøring af afløbspumpefilteret

### ⚠ ADVARSEL!

Tag stikket ud af kontakten.



Efterse jævnligt filteret i afløbspumpen, og sørg for, at det er rent.

Rengør afløbspumpefilteret hvis:

- Produktet ikke tømmer vand ud.
- Tromlen ikke drejer rundt.
- Produktet laver en usædvanlig lyd på grund af blokering af afløbspumpen.
- Displayet viser alarmkoden **E2 1**.

### ⚠ ADVARSEL!

- Fjern ikke filteret, mens produktet er tændt.
- Rens ikke pumpen, hvis vandet er varmt. Vent, til vandet er kølet ned

**Fortsæt som beskrevet i følgende diagrammer for at rengøre pumpefilteret:**

Sørg altid for klude til optørring af spildt vand, når filteret fjernes.

1. Åbn dækslet til pumpen.

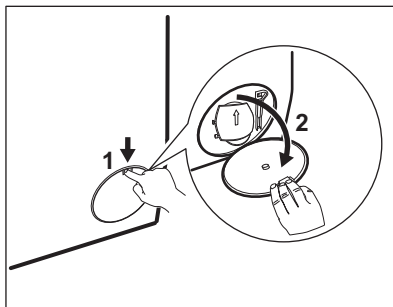

2. Anbring en passende skål under afløbspumpeadgangen for at opsamle vand, der løber ud.
3. Åbn slisken nedad. Sørg altid for klude til optørring af spildt vand, når filteret fjernes.

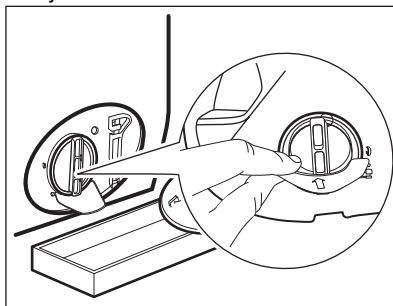

4. Drej filteret 180 grader mod uret for at åbne det, uden at fjerne det. Lad vandet løbe ud.

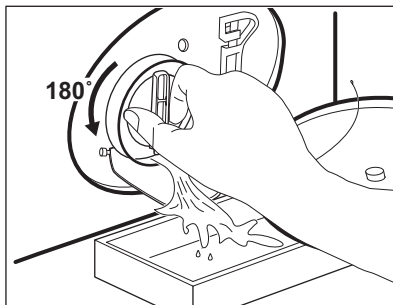

5. Når skålen er fuld af vand, skal filteret sættes tilbage, og beholderen tømmes.
6. Gentag trin 4 og 5, til der ikke længere løber vand ud.
7. Drej filteret mod uret, og tag det af.

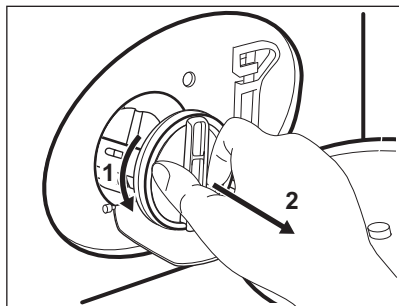

8. Fjern om nødvendigt fnug og genstande fra filterfordybningen.
9. Kontroller, at pumpehjulet kan rotere. Hvis det ikke roterer, bedes du kontakte et autoriseret servicecenter.

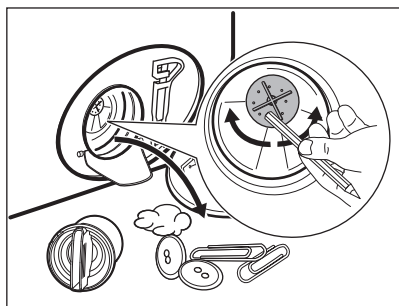

10. Rengør filteret under vandhanen.

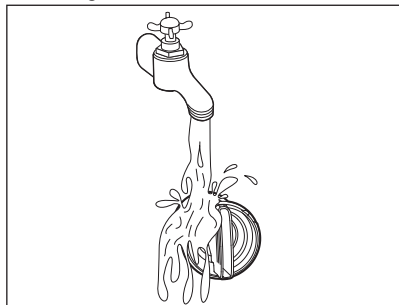

11. Sæt filteret på plads i de specielle skinner ved at dreje det med uret. Sørg for at stramme filteret korrekt for at forhindre lækager.

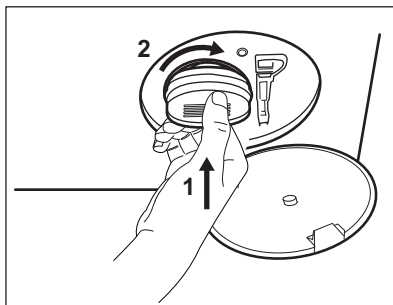

12. Luk dækslet til pumpen.

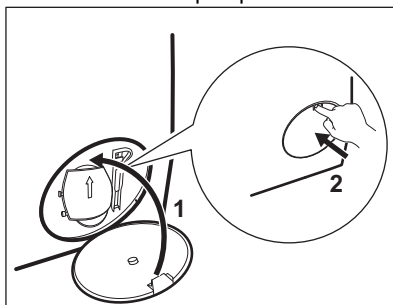

Når du tømmer vandet med nødtømningsproceduren, skal du igen aktivere udtømningssystemet:

- a. Kom 2 liter vand i sæbeskuffens rum til hovedvask.
- b. Start programmet for at tømme vandet ud.

### 14.10 Rengøring af tilløbsslangen og filteret i indløbsventilen

Det anbefales at rengøre både tilløbsslangens og ventilens filtre ind imellem for at fjerne evt. aflejringer, der kan have ophobet sig gennem tiden:

1. Fjern tilløbsslangen fra hanen, og rengør filteret.

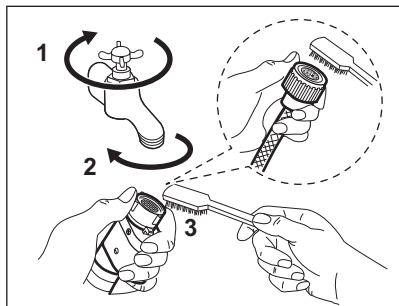

2. Fjern tilløbsslangen fra apparatet ved at løsne ringmøtrikken.

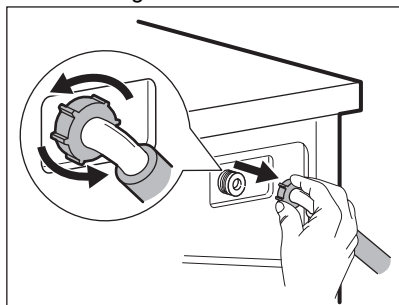

3. Rengør ventilfilteret på apparatets bagside med en tandbørste.

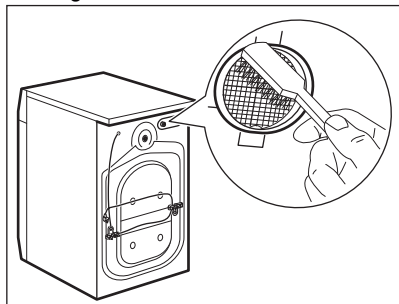

4. Når du igen tilslutter slangen på bagsiden af apparatet, skal du dreje den til venstre eller højre (ikke i lodret position), afhængigt af din vandhanes position.

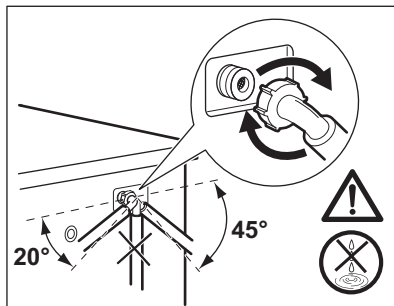

## 14.11 Nødtømning

Hvis apparatet ikke kan tømme vandet, bør du udføre den samme procedure, beskrevet i afsnittet "Rengøring af udtømningspumpe". Hvis det er nødvendigt, rengøres pumpen.

Når du tømmer vandet med nødtømningsproceduren, skal du igen aktivere udtømningssystemet:

1. Kom 2 liter vand i vaskemiddelbeholderens rum til hovedvask.
2. Start programmet for at tømme vandet ud.

## 14.12 Frostsikring

Hvis apparatet bliver installeret et sted, hvor temperaturen kan nå værdierne omkring 0 °C eller falde til under dette, skal du fjerne det resterende vand fra tilløbsslangen og afløbspumpen.

1. Træk stikket ud af stikkontakten.
2. Luk for vandhanen.
3. Læg de to ender af tilløbsslangen i en beholder, og lad vandet løbe ud af slangen.
4. Tøm afløbspumpen. Se nødtømningsproceduren.
5. Når afløbspumpen er tom, sættes tilløbsslangen på igen.

### ⚠ ADVARSEL!

Kontroller, at temperaturen er over 0 °C, inden du bruger apparatet igen. Producenten er ikke ansvarlig for skader forårsaget af lave temperaturer.

## 15. FEJLFINDING

### **ADVARSEL!**

Se kapitlerne om sikkerhed.

### 15.1 Alarmkoder og mulige fejl

Maskinen starter ikke, eller den stopper under drift. Prøv først at finde en løsning på problemet (henvis til tabellerne).

### **ADVARSEL!**

Sluk for maskinen, før der udføres nogen som helst form for eftersyn.

Ved nogle problemer viser displayet en alarmkode, og knappen Start/Pause  kan blinke kontinuerligt:



Hvis maskinen er overfyldt, skal du fjerne nogle ting fra tromlen og/eller holde lugen presset ind, mens du rører ved Start/Pause-knappen, indtil kontrollampen  holder op med at blinke (se billedet herunder).

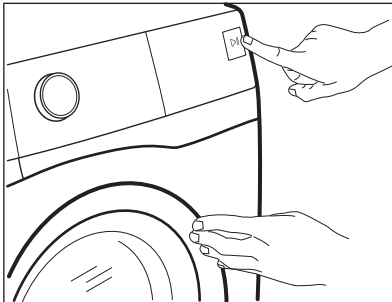

Problemer	Mulig løsning
<b>E 11</b> Maskinen tager ikke vand ind korrekt.	<ul style="list-style-type: none"><li>• Kontrollér, at der er åbnet for vandhanen.</li><li>• Kontrollér, at vandtrykket ikke er for lavt. Kontakt det lokale vandværk for at få disse oplysninger.</li><li>• Sørg for, at vandhanen ikke er tilstoppet.</li><li>• Kontrollér, at tilløbsslangen ikke er knækket, beskadiget eller bøjet.</li><li>• Sørg for, at tilløbsslangen er tilsluttet korrekt.</li><li>• Kontrollér, at tilløbsslangens og ventilens filtre ikke er tilstoppede. Se "Vedligeholdelse og rengøring".</li></ul>

## **E21**

Maskinen tømmes ikke for vand.

- Kontrollér, at vandlåsen ikke er tilstoppet.
- Kontrollér, at afløbsslangen ikke er knækket eller bøjet.
- Kontrollér, at afløbsfiltret ikke er tilstoppet. Rens filtret om nødvendigt. Se "Vedligeholdelse og rengøring".
- Kontrollér, at afløbsslangen er tilsluttet korrekt.
- Indstil tømningens program, hvis du indstiller et program uden tømningens fase. Hvis udtømningens program ikke er tilgængeligt i programvælgeren, kan det indstilles via appen.
- Indstil tømningens program, hvis du indstiller en valgmulighed, som slutter med vand i karret.

## **E41**

Maskinens låge er åben eller ikke rigtigt lukket.

- Sørg for, at lågen er korrekt lukket.

## **E91**

Intern fejl. Ingen kommunikation mellem maskinens elektroniske elementer.

- Programmet sluttede ikke korrekt, og maskinen stoppede for tidligt. Sluk for maskinen, og tænd igen.
- Kontakt det autoriserede servicecenter, hvis alarmkoden vises igen.

## **EH1**

Strømforsyningsfrekvensen er uden for området.

## **EH2**

Driftsspændingen er for høj.

## **EH3**

Driftsspændingen er for lav.

## **EF3**



Overløbsikringen er aktivret.

- Kobl maskinen fra strømforsyningen, og luk for vandhanen. Kontakt det autoriserede servicecenter.

Sluk og tænd for maskinen, hvis displayet viser andre alarmkoder. Kontakt det autoriserede servicecenter, hvis problemet fortsætter.

I tilfælde af et andet problem med apparatet kan du se oversigten herunder for mulige løsninger.

<b>Problem</b>	<b>Mulig løsning</b>
Programmet starter ikke.	<ul style="list-style-type: none"><li>• Kontrollér, at stikket er tilsluttet stikkontakten.</li><li>• Sørg for, at maskinens låge er lukket.</li><li>• Kontrollér, at der ikke er sprunget en sikring i relæet.</li><li>• Sørg for, at Start/Pause  ikke er aktiveret.</li><li>• Hvis den udskudte start er indstillet, kan du annullere den eller vente på, at nedtællingen er færdig.</li><li>• Kontrollér, at sæbeskuffen er lukket.</li><li>• Deaktiver børnesikringen, hvis den er aktiveret.</li><li>• Kontrollér knappens position på det valgte program.</li></ul>
Maskinen bliver fyldt med vand og tømmes med det samme.	<ul style="list-style-type: none"><li>• Kontrollér, at afløbsslangen er i den korrekte position. Slangen er muligvis placeret for lavt. Se "Installationsvejledning".</li></ul>

Problem	Mulig løsning
Centrifugeringen fungerer ikke, eller en vask varer længere end normalt.	<ul style="list-style-type: none"> <li>• Indstil centrifugeringsprogrammet. Hvis udtømningsprogrammet ikke er tilgængeligt i programvælgeren, kan det indstilles via appen.</li> <li>• Kontrollér, at afløbsfiltret ikke er tilstoppet. Rens filtret om nødvendigt. Se "Vedligeholdelse og rengøring".</li> <li>• Justér tøjet i tromlen manuelt, og start centrifugeringsfasen igen. Dette kan skyldes balanceproblemer.</li> </ul>
Der er vand på gulvet.	<ul style="list-style-type: none"> <li>• Kontrollér, at tilslutningerne til vandslangen er tætte, og at der ikke er nogen lækager.</li> <li>• Kontrollér, at vandtilløbsslangen og/eller afløbsslangen ikke har nogen skader.</li> <li>• Kontrollér, at du bruger det rigtige vaskemiddel og den korrekte mængde.</li> </ul>
Du kan ikke åbne maskinens låge.	<ul style="list-style-type: none"> <li>• Kontrollér, at der ikke er valgt et vaskeprogram, som ender med vand i karret.</li> <li>• Kontrollér, at vaskeprogrammet er færdigt.</li> <li>• Vælg tømnings- eller centrifugeringsprogrammet, hvis der er vand i tromlen. Hvis centrifugerings- og udtømningsprogrammerne ikke er tilgængelige i programvælgeren, kan de indstilles via appen.</li> <li>• Kontrollér, at maskinen modtager strøm.</li> <li>• Dette problem kan skyldes en fejl i maskinen. Kontakt det autoriserede servicecenter. Læs "Nødbåning af låge" omhyggeligt, hvis du har brug for at åbne lågen.</li> <li>• Sørg for, at Remote Start Mode er ikke aktiveret. Deaktiver funktionen.</li> </ul>
Displayet viser ikke den trådløse indikator  .	<ul style="list-style-type: none"> <li>• Kontrollér det trådløse signal.</li> <li>• Sørg for, at den trådløse forbindelse er tændt. Se afsnittet "Konfiguration af vaskemaskinens trådløse forbindelse" i kapitlet "Opsætning af wi-fi-forbindelse".</li> <li>• Kontrollér hjemmets netværk og router.</li> <li>• Genstart routeren.</li> <li>• Kontakt din udbyder af trådløst netværk, hvis der er yderligere problemer med netværket.</li> </ul>
Appen kan ikke få forbindelse til maskinen.	<ul style="list-style-type: none"> <li>• Kontrollér det trådløse signal.</li> <li>• Kontrollér, om din smartphone /tablet er forbundet med det trådløse netværk.</li> <li>• Kontrollér hjemmets netværk og router.</li> <li>• Genstart routeren.</li> <li>• Kontakt din udbyder af trådløst netværk, hvis der er problemer med netværket.</li> <li>• Maskinen, smartphone /tablet eller begge dele skal konfigureres igen, fordi en ny router er installeret, eller routerkonfigurationen er blevet ændret.</li> </ul>
Appen kan ofte ikke få forbindelse til maskinen.	<ul style="list-style-type: none"> <li>• Sørg for, at det trådløse signal når frem til maskinen. Prøv at flytte hjemmets router så tæt på maskinen som muligt, eller overvej at købe en trådløs forlænger.</li> <li>• Sørg for, at det trådløse signal ikke forstyrres af mikrobølgeovnen. Sluk for mikrobølgeovnen. Undgå at bruge mikrobølgeovnen og fjernbetjeningen på samme tid.</li> </ul>
Displayet viser  . Alle knapper er inaktive, bortset fra On/Off.	<ul style="list-style-type: none"> <li>• Maskinen henter alle tilgængelige opdateringer. Vent, indtil opdateringsprocessen er færdig. Hvis du slukker for maskinen under opdateringen, fortsætter den, når du tænder for maskinen igen.</li> </ul>

Problem	Mulig løsning
Maskinen udsender en unormal lyd og vibrerer.	<ul style="list-style-type: none"> <li>• Sørg for, at maskinen er korrekt nivelleret. Se "Installationsvejledning".</li> <li>• Kontrollér, at emballagen og/eller transportboltene er fjernet. Se "Installationsvejledning".</li> <li>• Kom mere vasketøj i tromlen. Tøjmængden kan være for lille.</li> </ul>
Programmets varighed øges eller mindskes, mens programmet kører.	<ul style="list-style-type: none"> <li>• ProSense System kan justere programvarigheden i henhold til vasketøjets type og mængde. Se under "ProSense System-fuldningsdetektion" i kapitlet "Daglig brug".</li> </ul>
Vaskeresultatet er ikke tilfredsstillende.	<ul style="list-style-type: none"> <li>• Øg mængden af vaskemiddel, eller brug et andet vaskemiddel.</li> <li>• Brug særlige produkter til at fjerne vanskelige pletter, inden du vasker tøjet.</li> <li>• Kontrollér, at du har indstillet den korrekte temperatur.</li> <li>• Reducer mængden af vasketøj.</li> <li>• Når du bruger AutoDose-beholdere, skal du sørge for, at de ikke er tomme.</li> <li>• Når du bruger AutoDose-beholdere, kontroller da den forudindstillede dosering af vaskemiddel/skyllemiddel. Se afsnittet "Grundlæggende indstilling" i afsnittet " AutoDose Teknologi".</li> <li>• Sørg for, at du har rengjort AutoDose-beholdere, før der anvendes et andet mærke og type vaskemiddel, skyllemiddel eller andre tilsætningsmidler.</li> </ul>
Der dannes for meget skum i tromlen under en vaskecyklus.	<ul style="list-style-type: none"> <li>• Reducer mængden af vaskemiddel eller antallet af tabletter eller enkelt dosisvaskemidler.</li> <li>• Når du bruger AutoDose-beholdere, kontroller da den forudindstillede dosering af vaskemiddel/skyllemiddel. Se afsnittet "Grundlæggende indstilling" i afsnittet " AutoDose Teknologi".</li> </ul>
Niveaue af vaskemiddel/skyllemiddel falder ikke i AutoDose-beholderne efter vask.	<ul style="list-style-type: none"> <li>• Dette er normalt. Beholderne er ret store, og forbruget af vaskemiddel er muligvis ikke let at se.</li> </ul>

Tænd for maskinen, når du har gennemført kontrollen. Programmet fortsætter fra det sted, hvor det blev afbrudt. Kontakt det autoriserede servicecenter, hvis problemet opstår igen. De nødvendige oplysninger til servicecenteret er angivet på maskinens typeskilt.

## 15.2 Nødbåbning af dør

I tilfælde af strømafbrydelse eller fejl forbliver apparatets lugelåst. Vaskeprogrammet fortsætter, når strømmen vender tilbage. Hvis lugen forbliver låst i tilfælde af fejl, er det muligt at åbne den vha. funktionen til oplåsning i nødstilfælde.

Før lågen åbnes:

### FORSIGTIG!

**Risiko for forbrændinger! Sørg for, at vandtemperaturen og vasketøjet ikke er meget varmt. Hvis det er relevant, skal man vente til det er kølet ned.**

### FORSIGTIG!

**Fare for personskade! Sørg for, at tromlen ikke drejer. Hvis det er relevant, skal man vente til tromlen ikke drejer mere.**



Sørg for, at vandstanden i tromlen ikke er for høj. Gå om nødvendigt i gang med en nødtømning (se "Nødtømning" i kapitlet "Vedligeholdelse og rengøring").

Lågen åbnes på følgende måde:

1. Tryk på On/Off -knappen for at slukke for apparatet.
2. Tag stikket ud af kontakten.
3. Åbn filteret.
4. Træk udløseren til oplåsning i nødtilfælde ned én gang. Træk den igen ned, hold den i spænding, og åbn imens apparatets luge.

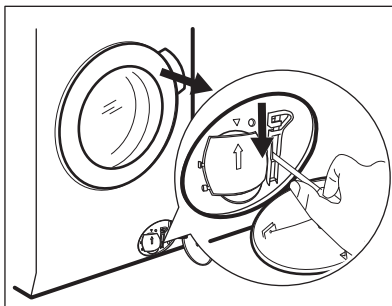

5. Tag vasketøjet ud, og luk derefter apparatets låge.
6. Luk filteret.

## 16. FORBRUGSVÆRDIER

### 16.1 Kommentar



QR-koden på energimærket, der følger med produktet, indeholder et weblink til oplysningerne vedrørende produktets ydeevne i EU EPREL databasen. Opbevar energimærket som reference sammen med brugervejledningen og alle andre dokumenter, der følger med dette produkt.

Det er også muligt at finde de samme oplysninger i EPREL ved hjælp af linket <https://eprel.ec.europa.eu> og modelnavn og produktnummer, som du finder på produktets typeskilt.



Værdier og programvarighed kan variere afhængigt af forskellige forhold (f.eks. rumtemperatur, vandtemperatur og -tryk, fyldningens størrelse og type af vasketøj, forsyningsspænding), og også hvis du ændrer standardindstillingen for et program.

### 16.2 I henhold til Kommissionens forordning EU 2019/2023

Eco 40-60 program	Kg	kWh	Liter	tt:mm	% 1)	°C	o/m <sup>2</sup> )
Hel fyldning	9.0	0.820	55.0	03:40	53.00	35.0	1351
Halv fyldning	4.5	0.540	45.0	02:35	53.00	33.0	1351

Eco 40-60 program	Kg	kWh	Liter	tt:mm	% 1)	°C	o/m <sup>2</sup> )
Kvart fyldning	2.5	0.185	38.0	02:30	54.00	23.0	1351

1) Restfugtighed ved slutningen af centrifugeringsfase. Jo højere centrifugeringshastighed, jo højere lydniveau, og jo lavere restfugtighed.

2) Maks. centrifugeringshastighed.

### Strømforbrug i forskellige tilstande

Off (W)	Standby (W)	Udskudt start (W)	Netværksforbundet standby (W)
0.50	0.50	4.00	2.00 <sup>1)</sup>

Tid til Off/Standby tilstand er maks. 15 minutter.

1) Energiforbruget for den tilsluttede funktion er ca. 17,5 kWh pr. år. For at afbryde denne funktion bedes du se kapitlet "Opsætning af WiFi".

## 16.3 Almindelige programmer



Disse værdier er kun vejledende.

Program	Kg	kWh	Liter	tt:mm	% 1)	°C	o/m <sup>2</sup> )
Bomuld <sup>3)</sup> 95°C	9.0	2.700	90.0	04:05	52.00	85.0	1400
Bomuld 60°C	9.0	1.600	85.0	03:50	52.00	55.0	1400
Bomuld <sup>4)</sup> 20°C	9.0	0.350	85.0	03:00	52.00	20.0	1400
Syntetisk 40°C	4.0	0.800	55.0	02:15	35.00	40.0	1200
Finvask <sup>5)</sup> 30°C	2.0	0.400	60.0	01:05	35.00	30.0	1200
Uld 30°C	1.5	0.300	65.0	01:05	30.00	30.0	1200

1) Restfugtighed ved slutningen af centrifugeringsfase. Jo højere centrifugeringshastighed, jo højere lydniveau, og jo lavere restfugtighed.

2) Referenceindikator for centrifugeringshastigheden.

3) Velegnet til vask af meget snavset tøj.

4) Velegnet til vask af let snavset bomuld, syntetisk og blandet.

5) Det fungerer også som et hurtigt vaskeprogram til let snavset tøj.

## 17. HURTIGVEJLEDNING

### 17.1 Daglig brug

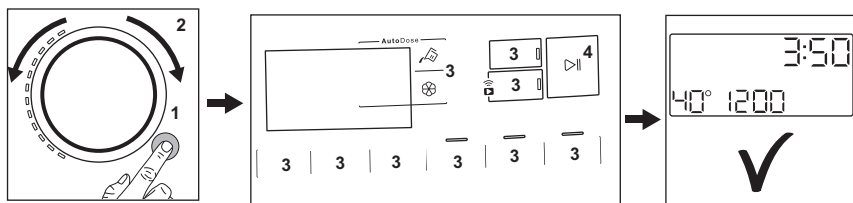

- Sæt stikket i kontakten.
- Åbn vandhanen.
- Tryk på **On/Off** -knappen for at tænde for apparatet på (1).
- Drej programvælgeren for at indstille det ønskede program (2).
- Indstil de ønskede tilvalg ved hjælp af de tilsvarende berøringsknapper (3).
- Læg vasketøjet i tromlen, et stykke ad gangen uden at overskride den maksimale foreslåede mængde. Luk lugen, og sørg for, at der ikke sidder tøj i klemme mellem lugebælgen og lugen.
- **Ved brug af AutoDose-beholdere** bliver vaskemidlet og skyllemidlet uploadet automatisk. Sørg for, at beholderne ikke er tomme.

**Ved brug af manuelle rum** skal du hælde vaskemidlet og andre midler ind i det passende rum.

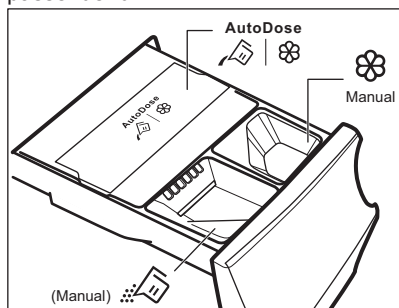

Ved brug af et flydende vaskemiddel i manuelt rum skal du indsætte beholderen til flydende vaskemiddel.



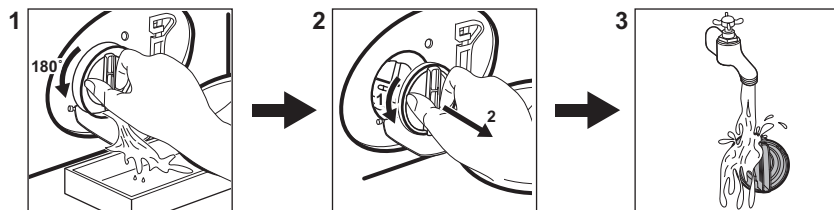

- Berør **Start/Pause** >||-knappen (4) for at starte programmet.
- Apparatet starter.
- Tag vasketøjet ud i slutningen af programmet.
- Tryk på **On/Off** -knappen for at slukke for apparatet.

## 17.2 Rengøring af afløbspumpefilteret



Rengør filteret regelmæssigt, og især hvis alarmkoden **E2** vises på displayet.

## 17.3 Programmer

Programmer	Fyldning	Produktbeskrivelse
MixLoad 69min	5.0 kg	Bomuld og syntetisk tøj. Dette program sikrer en god vaskeevne på kort tid. Standardprogrammets varighed er udviklet på baggrund af en vasketøjsmængde på 5 kg. Hvis du vasker en mindre eller en større mængde, reduceres eller øges vasketiden automatisk, så du får et perfekt resultat.
Eco 40-60	9.0 kg	Lavenergiprogram til bomuld. Mindsker temperaturen og forlænger tiden for at opnå gode vaskeresultater.
Bomuld	9.0 kg	Hvide og farvede bomuldsstoffer. Ideel til normalt og meget snavset tøj.
Syntetisk	4.0 kg	Syntetisk eller blandet tøj.
Finvask	2.0 kg	Sarte tekstiler som akryl, viskose, polyester.
 Uld	1.5 kg	Uld, der kan vaskes i maskinen, og uld, der kan vaskes i hånden, og sart tøj.
20 min. - 3 kg	3.0 kg	Bomuld og syntetisk tøj, der er let snavset eller kun brugt én gang.
 Damp	1.0 kg	Bomuld og syntetisk tøj, der skal glattes.
 Outdoor	2.0 kg <sup>1)</sup> 1.0 kg <sup>2)</sup>	Moderne sportstøj til udendørs brug.
 Hygiene	9.0 kg	Hvid bomuld. Dette program fjerner mere end 99,99% af bakterier og vira <sup>3)</sup> Det sikrer også en korrekt reduktion af allergener.

Programmer	Fyldning	Produktbeskrivelse
Skyl	9.0 kg	Alt tøj, bortset fra uld og meget sart tøj. Program til skylning og centrifugering.
Centrifugering/Tømning	9.0 kg	For at centrifugere vasketøjet og tømme vandet ud af tromlen. Alle tekstiler undtagen uldne og sarte tekstiler.

1) Vaskeprogram.

2) Vaskeprogram og vandafvisende fase.

3) Testet for Staphylococcus aureus, Enterococcus faecium, Candida albicans, Pseudomonas aeruginosa og MS2 bakteriofag i eksternt test udført af Swisstatet Testmaterialien AG i 2021 (Testrapport nr. 202120117).

Hvis produktet fyldes til den maksimale kapacitet, der er angivet for hvert

program, hjælper det med at reducere energi- og vandforbrug.

### Velegnede vaskemidler til vaskeprogrammer

Program	Universalpulver <sup>1)</sup>	Flydende universal	Flydende til farvet	Finvask uld	Speciel
MixLoad 69min	--	▲	▲	--	--
Eco 40-60	▲	▲	▲	--	--
Bomuld	▲	▲	▲	--	--
Syntetisk	▲	▲	▲	--	--
Finvask	--	--	--	▲	▲
Uld	--	--	--	▲	▲
20 min. - 3 kg	--	▲	▲	--	--
Outdoor	--	--	--	▲	▲
Hygiene	▲	▲	--	--	▲

1) Ved temperaturer over 60°C anbefales det at bruge vaskepulver.

▲ = Anbefales

-- = Anbefales ikke

### 17.4 Vaskemiddeltype og -mængde.

- Brug kun vaskemidler og andre behandlinger, der er specielt beregnet til vaskemaskiner: Følg først disse generelle regler:
  - vaskepulver (også tabs og enkelt dosisvaskemidler) til alle typer stof, undtagen stof, der skal finvaskes. Vælg vaskepulver med blegemiddel til hvidt tøj og desinficering af vasketøj,
  - flydende vaskemidler (også enkelt dosisvaskemidler), fortrinsvis til lavtemperaturprogrammer (maks.

60°C) til alle typer stof, eller specialvaskemidler kun til uld.

- Bland ikke forskellige typer vaskemiddel.
- Brug mindre vaskemiddel, hvis:
  - du vasker en lille mængde vasketøj,
  - tøjet er let snavset,
  - Der dannes store mængder skum under vask.
- Når du bruger vaskemiddeltabs eller -kapsler, skal du altid lægge dem ind i tromlen, ikke i sæbeskuffen og følge producentens anbefalinger.

#### For lidt vaskemiddel kan forårsage:

- utilfredsstillende vaskeresultater,
- at vasketøjet bliver gråt,
- fedtet tøj,
- mug i produktet.

### For meget vaskemiddel kan forårsage:

- skumdannelse,
- reduceret vaskeeffekt,
- utilstrækkelig skylning,
- en større indvirkning på miljøet.

## 17.5 Plan for regelmæssig rengøring

### Regelmæssig rengøring hjælper med at forlænge produktets levetid.

Efter hvert program skal lugen og sæbeskuffe stå lidt på klem for at få luftcirkulation og tørre fugtigheden indvendigt i produktet.

Hvis produktet ikke bruges i længere tid, så luk for vandhanen, og tag stikket ud af kontakten.

### Vejledende periodisk rengøringsplan:

Afkalkning	To gange om året
Vedligeholdelseskask	En gang om måneden
Rengør lugetætning	Hver anden måned
Rengør tromle	Hver anden måned
Rengør sæbeskuffe og AutoDose beholder	To gange om året
Rengør afløbspumpens filter	To gange om året
Rengør tilløbsslangen og ventilfilteret	To gange om året

Undersøg regelmæssigt tromlen for kalk. Vi anbefaler at køre et program med tom tromle og et afkalkningsprodukt en gang imellem.

### Fjernelse af fremmedlegemer



Sørg for, at alle lommer er tomme, og at alle løse elementer er fastgjort, inden du kører programmet.

Fjern eventuelle fremmedlegemer (såsom metalclips, knapper, mønter osv.), som du måske kan finde i lugetætningen, filtrene og tromlen. Kontakt om nødvendigt det autoriserede servicecenter, hvis dette ikke hjælper.

### Lugetætning

Dette produkt er designet med et **selvrensende dræningssystem**, der gør det

muligt at dræne frugfibre, som falder af tøjet, ud med vandet. Undersøg forseglingen regelmæssigt, og rengør den, hvis det er nødvendigt, som beskrevet i følgende diagram. Mønter, knapper, andre små genstande kan genfindes i slutningen af cyklusen.

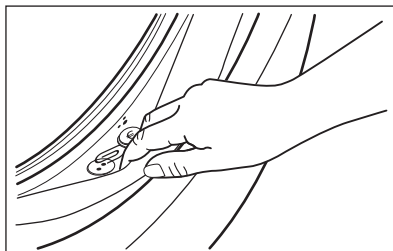

Rengør den, hvis det er nødvendigt, ved hjælp af et rengøringsmiddel med ammoniak uden at ridse tætningsens overflade.

Fjern om nødvendigt frug og genstande fra filterfordybningen.

## 17.6 Opsætning af WiFi-forbindelse

I dette kapitel beskrives det, hvordan produktet tilsluttes WiFi netværket, og hvordan du tilslutter til mobilenheder.

Med denne funktion kan du modtage beskeder, overvåge og kontrollere dit produkt fra dine mobilenheder.

WiFi funktionen er slået fra som fabriksstandardindstilling.



Tilslut produktet og få glæde af alle de funktioner og serviceydelse, du har brug for:

- Trådløst netværk derhjemme med internetforbindelse aktiveret.
- En mobilenhed, der er forbundet til dit trådløse netværk.

### WiFi-modulparametre

<b>Frekvens</b>	2,412 - 2,472 GHz til det europæiske marked
<b>Protokol</b>	IEEE 802.11b/g/n
<b>Maks. effekt</b>	<20 dBm
<b>Kryptering</b>	WPA, WPA2, WPA3



## Konfiguration af apparatets trådløse forbindelse

1. Tryk på On/Off -knappen i nogle få sekunder for at aktivere produktet. Vent ca. 10 sekunder, inden du fortsætter med trådløs konfiguration.
2. Vælg et program ved at dreje programknappen.
3. Tryk på knappen Remote start , og hold den inde i få sekunder, indtil der lyder et "klik". Slip knappen. *ON* vises på displayet i 5 sekunder, og kontrollampen  begynder at blinke.

Det trådløse modul begynder at starte op.





Sørg for, at din APP er klar til tilslutning.

4. Efter 10 sekunder vises  (adgangspunktet) på displayet. Adgangspunktet er åbent i ca. 5 minutter.
5. Konfigurer App på din smartenhed, og følg instruktionerne for at forbinde produktet til dit WiFi-netværk.
6. Hvis forbindelsen er konfigureret, vises lampen  på displayet, når

programinformationsskærmen vender tilbage.





Hver gang du tænder produktet, tager det ca. 10 sekunder at tilslutte automatisk til netværket. Når kontrollampen  holder op med at blinke, er tilslutningen klar.

**For frakoble den trådløse tilslutning**, skal du trykke på Remote start  og holde den nede i nogle sekunder, indtil det første akustiske signal lyder. Slip knappen. *OFF* vises på displayet i 5 sekunder.





Hvis du slukker og tænder for produktet igen, afbrydes den trådløse tilslutning automatisk.

**For at fjerne de trådløse brugeroplysninger** skal du trykke på

knappen Remote start  og holde den inde i nogle få sekunder, indtil det andet signal lyder. Symbolet  vises på displayet i få sekunder.

## 18. MILJØHENSYN

Genbrug materialer med symbolet . Læg emballagen i relevante beholdere for at genbruge den. Hjælper med at beskytte miljøet og folkesundheden ved at genbruge affald fra elektriske og elektroniske apparater. Bortskaf ikke apparater, der er markeret med

symbolet  med husholdningsaffaldet. Returnér produktet til din lokale genbrugsplads eller kontakt dit kommunale kontor.

## Welcome to AEG! Thank you for choosing our appliance.



In our drive to be sustainable, we are reducing paper assets and provide full user manuals online. Access your full user manual at [aeg.com/manuals](http://aeg.com/manuals)



Get usage advice, brochures, troubleshooting, service and repair information at [aeg.com/support](http://aeg.com/support)



Buy accessories, consumables, and original spare parts for your appliance at [aeg.com/shop](http://aeg.com/shop)

Subject to change without notice.

## CONTENTS

1. SAFETY INFORMATION.....	60
2. SAFETY INSTRUCTIONS.....	62
3. PRODUCT DESCRIPTION.....	64
4. TECHNICAL DATA.....	66
5. INSTALLATION.....	66
6. CONTROL PANEL.....	71
7. DIAL AND BUTTONS.....	74
8. SETTINGS.....	77
9. BEFORE FIRST USE.....	79
10. THE AUTODOSE TECHNOLOGY (AUTODOSING).....	79
11. PROGRAMMES.....	86
12.  WI-FI - CONNECTIVITY SETUP.....	92
13. DAILY USE.....	94
14. CARE AND CLEANING.....	98
15. TROUBLESHOOTING.....	106
16. CONSUMPTION VALUES.....	110
17. <b>QUICK GUIDE</b> .....	112
18. ENVIRONMENTAL CONCERNS.....	116

## 1. SAFETY INFORMATION



Before beginning the installation and use of this appliance, carefully read the supplied instructions. The manufacturer is not responsible for any injuries or damage that are the result of incorrect installation or usage. Always keep the instructions in a safe and accessible location for future reference.

## **1.1 Children and vulnerable people safety**

- This appliance can be used by children aged from 8 years and above and persons with reduced physical, sensory or mental capabilities or lack of experience and knowledge if they have been given supervision or instruction concerning the use of the appliance in a safe way and understand the hazards involved.
- Children between 3 and 8 years of age and persons with very extensive and complex disabilities shall be kept away from the appliance unless continuously supervised.
- Children of less than 3 years of age should be kept away from the appliance unless continuously supervised.
- Children should be supervised to ensure that they do not play with the appliance.
- Keep all packaging away from children and dispose of it appropriately.
- Keep detergents away from children.
- Keep children and pets away from the appliance when the door is open.
- If the appliance has a child safety device, it should be activated.
- Children shall not carry out cleaning and user maintenance of the appliance without supervision.

## **1.2 General Safety**

- This appliance is for washing domestic-type, machine-washable laundry only.
- This appliance is designed for single household domestic use in an indoor environment.
- This appliance may be used in offices, hotel guest rooms, bed & breakfast guest rooms, farm guest houses and other similar accommodation where such use does not exceed (average) domestic usage levels.
- Do not change the specification of this appliance.

- The appliance maximum load is 9.0 kg. Do not exceed the maximum load of each programme (refer to the “Programmes” chapter).
- The operating water pressure at the water entry point from the outlet connection must be between 0.5 bar (0.05 MPa) and 10 bar (1.0 MPa).
- The ventilation opening in the base must not be covered by a carpet, mat, or any floor covering.
- The appliance must be connected to the water mains using the new supplied hose sets, or other new hose sets supplied by the Authorised Service Centre.
- Old hose sets must not be reused.
- If the mains power supply cable is damaged, it must be replaced by the manufacturer, its Authorised Service Centre or similarly qualified persons to avoid an electrical hazard.
- Before any maintenance operation, deactivate the appliance and disconnect the mains plug from the socket.
- Do not use high pressure water sprays and/or steam to clean the appliance.
- Clean the appliance with a moist cloth. Use only neutral detergents. Do not use abrasive products, abrasive cleaning pads, solvents or metal objects.

## 2. SAFETY INSTRUCTIONS

### 2.1 Installation



The installation must comply with relevant national regulations.

- Remove all the packaging and the transit bolts including rubber bush with plastic spacer.
- Keep the transit bolts in a safe place. If the appliance is to be moved in the future they must be reattached to lock the drum to prevent an internal damage.
- Always take care when moving the appliance as it is heavy. Always use safety gloves and enclosed footwear.
- Follow the installation instructions supplied with the appliance.
- Do not install or use a damaged appliance.
- Do not install or use the appliance where the temperature can be less than 0°C or where it is exposed to the weather.
- The floor area on which the appliance is to be installed must be flat, stable, heat resistant and clean.
- Make sure that there is air circulation between the appliance and the floor.
- When the appliance is in its permanent position, check if it is levelled correctly with the aid of a spirit level. If it is not, adjust the feet accordingly.

- Do not install the appliance directly above a floor drain.
- Do not spray water on the appliance and do not expose it to excessive humidity.
- Do not install the appliance where the appliance door cannot be fully opened.
- Do not put a closed container to collect possible water leakage under the appliance. Contact the Authorised Service Centre to ensure which accessories can be used.

## 2.2 Electrical connection

### **WARNING!**

Risk of fire and electric shock.

- **WARNING:** This appliance is designed to be installed / connected to a grounding connection in the building.
- Always use a correctly installed shockproof socket.
- Make sure that the parameters on the rating plate are compatible with the electrical ratings of the mains power supply.
- Do not use multi-plug adapters and extension cables.
- Make sure not to cause damage to the mains plug and to the mains cable. Should the mains cable need to be replaced, this must be carried out by our Authorised Service Centre.
- Connect the mains plug to the mains socket only at the end of the installation. Make sure that there is access to the mains plug after the installation.
- Do not touch the mains cable or the mains plug with wet hands.
- Do not pull the mains cable to disconnect the appliance. Always pull the mains plug.

## 2.3 Water connection

- The inlet water shall not exceed 25 °C.
- Do not cause damage to the water hoses.
- Before connection to new pipes, pipes not used for a long time, where repair work has been carried out or new devices fitted (water meters, etc.), let the water flow until it is clean and clear.
- Ensure that there are no visible water leaks during and after the first use of the appliance.

- Do not use an extension hose if the inlet hose is too short. Contact the Authorised Service Centre for the replacement of the inlet hose.
- When unpacking the appliance, It is possible to see water flowing from the drain hose. This is due to the testing of the appliance with the use of water in the factory.
- You can extend the drain hose to maximum 400 cm. Contact the Authorised Service Centre for the other drain hose and the extension.
- Make sure that there is access to the tap after the installation.

## 2.4 Use

### **WARNING!**

Risk of injury, electric shock, fire, burns or damage to the appliance.

- Follow the safety instructions on the detergent packaging.
- Do not put flammable products or items that are wet with flammable products in, near or on the appliance.
- Do not wash fabrics which are heavily soiled with oil, grease or other greasy substances. It can damage rubber parts of the washing machine. Prewash such fabrics by hand before loading them into the washing machine.
- Do not touch the glass door while a programme operates. The glass can get hot.
- Make sure that all metal objects are removed from the laundry.

## 2.5 Service

- To repair the appliance contact the Authorised Service Centre. Use original spare parts only.
- Please note that self-repair or non-professional repair can have safety consequences and might void the guarantee.
- The following spare parts are available for at least 10 years after the model has been discontinued: motor and motor brushes, transmission between motor and drum, pumps, shock absorbers and springs, washing drum, drum spider and related

ball bearings, heaters and heating elements, including heat pumps, piping and related equipment including hoses, valves, filters and aquastops, printed circuit boards, electronic displays, pressure switches, thermostats and sensors, software and firmware including reset software, door, door hinge and seals, other seals, door locking assembly, plastic peripherals such as detergent dispensers. The duration may be longer in your country. For further information, please visit our website.

- Please note that some of these spare parts are only available to professional repairers, and that not all spare parts are relevant for all models.
- Concerning the lamp(s) inside this product and spare part lamps sold separately: These lamps are intended to withstand extreme physical conditions in household appliances, such as temperature, vibration, humidity, or are intended to

signal information about the operational status of the appliance. They are not intended to be used in other applications and are not suitable for household room illumination.

## 2.6 Disposal

### **WARNING!**

Risk of injury or suffocation.

- Disconnect the appliance from the mains electrical and water supplies.
- Cut off the mains electrical cable close to the appliance and dispose of it.
- Remove the door catch to prevent children or pets from becoming trapped in the drum.
- Dispose of the appliance in accordance with local requirements for the disposal of Waste Electrical and Electronic Equipment (WEEE).

## 3. PRODUCT DESCRIPTION

### 3.1 Special features

Your new washing machine meets all modern requirements for an effective treatment of laundry with low water, energy and detergent consumption and proper care of fabric.

- The **Wi-Fi connection** and **Remote Start** enable you to start a cycle, to interact with your washing machine and to check the washing cycle status in remote control.
- The **ProSense technology** detects the laundry load size defining the programme duration in 30 seconds. The washing programme is tailored to the laundry load and the type of fabric without consuming more time, energy and water than necessary.
- The steam has a quick and easy way to refresh the clothes. The gentle steam programmes remove odours and reduce creases in dry fabrics so they need little ironing.

The **Plus Steam option**, finishes every cycle with gentle steam that relaxes the fibres and reduces fabric creasing. Ironing will be easier!

- The **AutoDose technology** automatically dispenses the right amount of detergent according to the load; the drawer has two integrated tanks (detergent + softener or second detergent type) and two additional chambers for detergent and additives manual load. It gives the highest use flexibility.
- The **AEG Steam Fragrance**, thanks to the steam programmes offers the perfect solution for refreshing even the most delicate garments without washing. Use the delicate fragrance exclusively developed by **AEG** to add a pleasant feeling of "just-washed" garment to the removing odours and wrinkles action.

## 3.2 Appliance overview

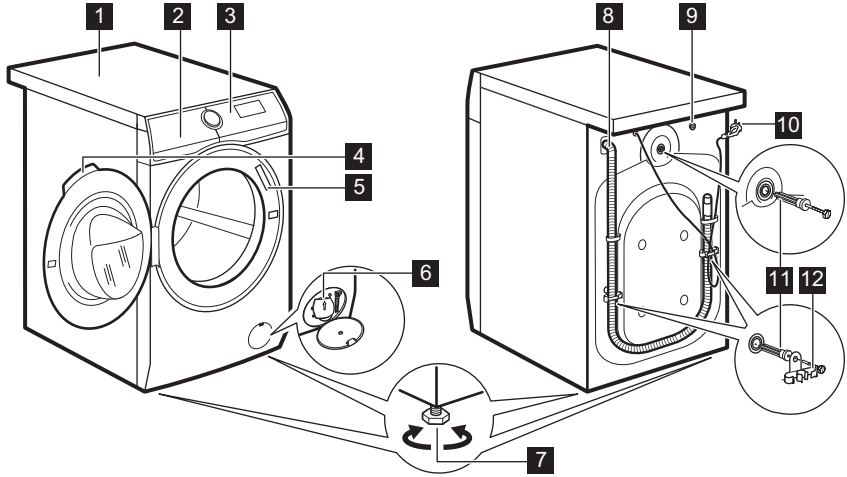

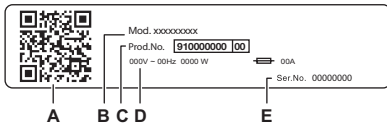

- |  |   |
|--|---|
| <b>1</b> Worktop   | <b>7</b> Feet for levelling the appliance |
| <b>2</b> Detergent dispenser with AutoDose tanks and manual compartments | <b>8</b> Drain hose                       |
| <b>3</b> Control panel   | <b>9</b> Inlet hose connection            |
| <b>4</b> Door handle   | <b>10</b> Mains cable                     |
| <b>5</b> Rating plate  | <b>11</b> Transit bolts                   |
| <b>6</b> Drain pump filter   | <b>12</b> Hose support                    |



### The rating plate reports:

- A. QR code
- B. Model name
- C. Product number
- D. Electrical ratings
- E. Serial number

Scan the **QR code** with the camera to download our App from the app store on your smart device and follow the required steps. Register your product and get the most out of it.

-  Access your appliance details, documentation and articles on how to use the best features (User Manual also available at [aeg.com/manuals](http://aeg.com/manuals) )
-  Get usage advice, troubleshooting, service and repair information (also available at [aeg.com/support](http://aeg.com/support) )
-  Buy accessories, Consumable and Original Spare parts for your appliance (also available at [aeg.com/shop](http://aeg.com/shop) )

## 4. TECHNICAL DATA

Dimension	Width/ Height/ Total depth	59.7 cm /84.7 cm /66.0 cm
Electrical connection	Voltage Overall power Fuse Frequency	230 V 2100 W 10 A 50 Hz
Level of protection against ingress of solid particles and moisture ensured by the protective cover, except where the low voltage equipment has no protection against moisture		IPX4
Water supply pressure	Minimum Maximum	0.5 bar (0.05 MPa) 10 bar (1.0 MPa)
Water supply <sup>1)</sup>		Cold water
Maximum Load	Cotton	9.0 kg

<sup>1)</sup> Connect the water inlet hose to a water tap with a 3/4" thread.

## 5. INSTALLATION

### **WARNING!**

Refer to Safety chapters.

### 5.1 Unpacking

### **WARNING!**

Remove all the packaging and the transit bolts before installing the appliance.

### **WARNING!**

Read all the installation instructions before proceeding.

### **WARNING!**

Use the gloves.

1. Remove the external film. If necessary, use a cutter.

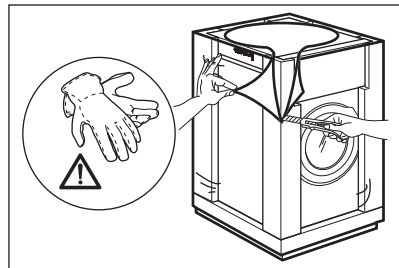

2. Remove the cardboard top and the other packaging materials.

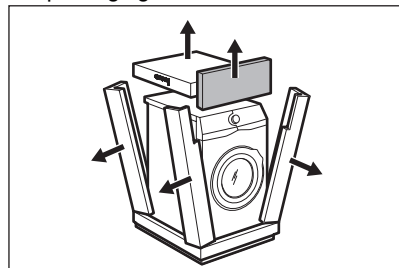

3. Remove the internal film.

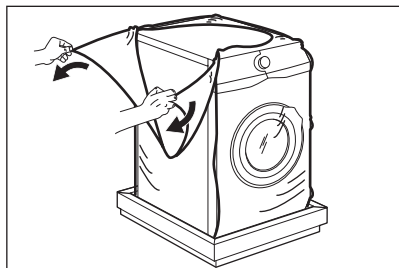

4. Open the door, remove the piece from the door seal and all the items from the drum.

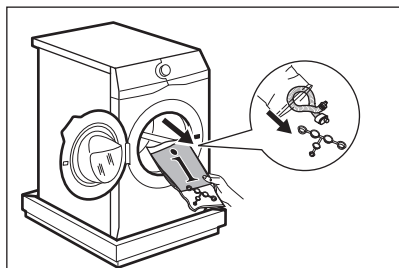

5. Carefully put the appliance down on its rear side.  
6. Put the front packaging element on the floor under the appliance.



Make sure not to damage the hoses.

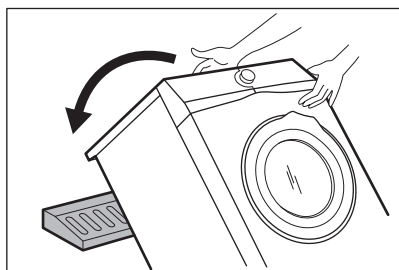

7. Remove the protection from the bottom.

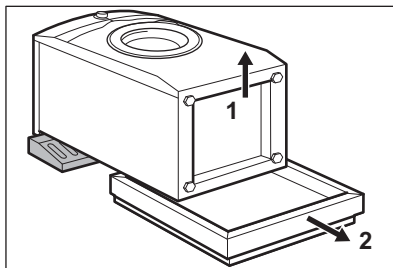

8. Pull up the appliance in vertical position.

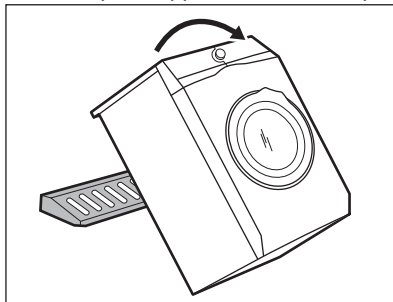

9. Remove the power supply cable and the drain hose from the hose holders.



It is possible to see water flowing from the drain hose. This is due to the testing with water of the appliance in factory.

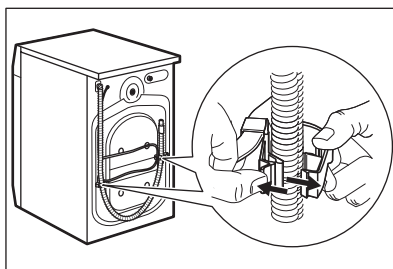

10. Remove the three bolts.

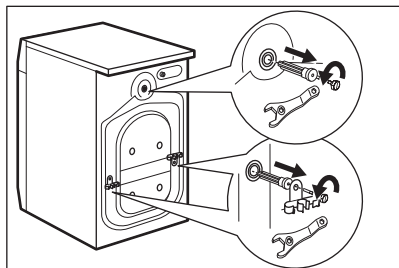

11. Pull out the plastic spacers.
12. Put the plastic caps, that you find in the user manual bag, in the holes.

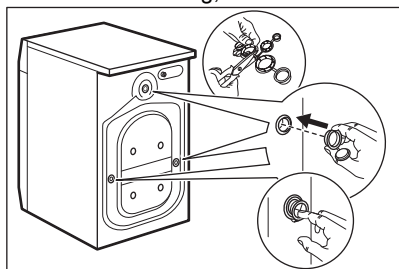

**i**  
We recommend that you keep the packaging and the transit bolts for any movement of the appliance.

**i**  
Accessories delivered with the appliance may vary depending on the model.

### 5.2 Positioning and levelling

1. Install the appliance on a flat hard floor.

**i**  
Make sure that carpets do not stop the air circulation below the appliance.  
Make sure that the appliance does not touch the wall or other units.

2. Loosen or tighten the feet to adjust the level.

**⚠ WARNING!**  
Do not put cardboard, wood or equivalent materials below the appliance feet to adjust the level.

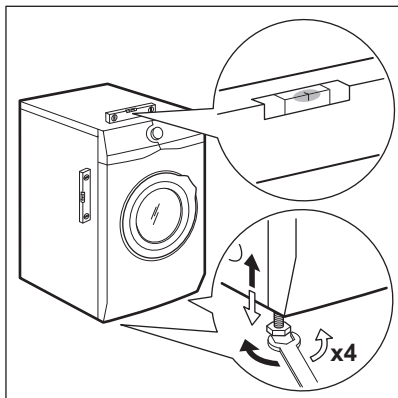

The appliance must be level and stable.

**i**  
A correct adjustment of the appliance level prevents the vibration, noise and the movement of the appliance when in operation.

**i**  
When the appliance is installed on a plinth or a tumble dryer is stacked on the washing machine, use the accessories described in chapter 'Accessories'. Read carefully the instructions supplied with the appliance and with the accessory.

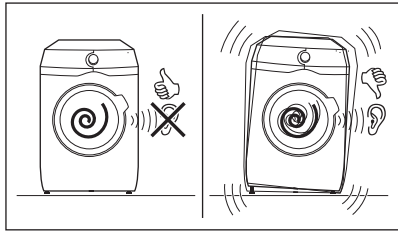

### 5.3 Wooden Floor installation

If you install the appliance in a wooden floor please make sure to use fixing plates to secure appliance feet.

Read carefully the instructions supplied with the accessory.

## 5.4 The inlet hose

1. Connect the water inlet hose to the back of the appliance if needed. Usually, it is already installed at the factory.

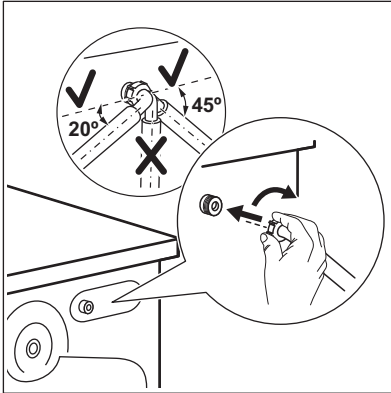

2. Position it toward left or right depending on the position of the tap. Make sure that the inlet hose is not in vertical position.
3. If necessary, loose the ring nut to set it in the correct position
4. Connect the water inlet hose to the cold water tap with 3/4" thread.

Some model can contain inlet hose with water stop device. It prevents any leaks in the hose because of its natural ageing. The sector in the window shows this fault A. If this occurs, close the water tap and contact the authorized service center for information to replace the hose.

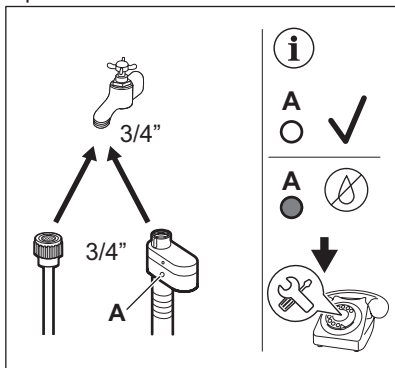

### **WARNING!**

The inlet water shall not exceed 25 °C.

### **CAUTION!**

Make sure that there are no leaks from the couplings.



Do not use an extension hose if the inlet hose is too short. Contact the service centre for information on inlet hose replacement.

## 5.5 Water-stop device

The inlet hose has a water stop device. This device prevents water leaks in the hose because of its natural ageing.

The red sector in the window «A» shows this fault.

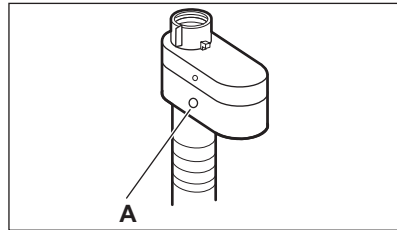

If this occurs, close the water tap and contact the authorized service centre to replace the hose.

## 5.6 Water drainage

The drain hose should be positioned at a height of not less than 60 cm and not more than 100 cm from the floor.



You can extend the drain hose to maximum 400 cm. Contact the authorized service centre to buy the other drain hose and the extension.

It is possible to connect the drain hose in different ways:

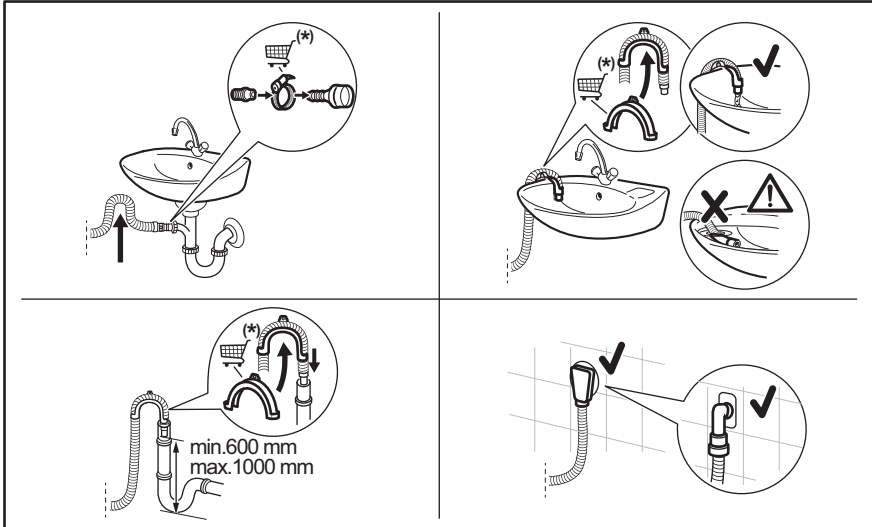

(\*) Subject to change without notice.

- Connect the drain hose to the spigot and tighten it with a clamp.
- Position the hose directly to a built-in drain pipe in the room wall and tighten it with a clamp.
- Without the plastic hose guide, to a sink spigot - put the drain hose in the spigot and tighten it with a clamp.
- To a stand pipe with vent hole - insert the drain hose directly into a drain pipe or stand pipe.
- The drain hose can be bent into U shape and put around the plastic guide. On the edge of a sink - fasten the guide to the water tap or to the wall.



Make sure that the drain hose makes a loop to prevent particles going into the appliance from the sink.



Make sure that the plastic guide cannot move when the appliance drains and the drain hose end is not immersed in the water. There may be a return of dirty water into the appliance. Buy accessories from authorised supplier.



The end of the drain hose must always be ventilated, i.e. the inner diameter of the drain pipe (min. 38 mm - min. 1.5") must be larger than the external diameter of the drain hose.

## 5.7 Electrical connection

At the end of installation you can connect the mains plug to the mains socket.

The rating plate and the 'Technical Data' chapter indicate the necessary electrical ratings. Make sure that they are compatible with the mains power supply.

Check that your domestic electrical installation can take the maximum load

required, also taking into account any other appliances may also be in use.

**Connect the appliance to an earthed socket.**

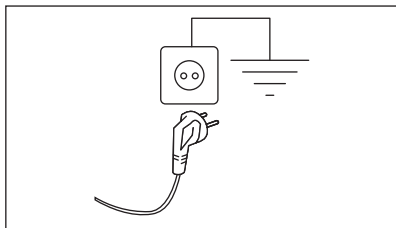

The power supply cable must be easily accessible after installing the appliance.

For any electrical work required to install this appliance, contact our Authorised Service Centre.

The manufacturer does not accept any responsibility for damage or injury through failure to comply with the above safety precaution.

## 6. CONTROL PANEL

### 6.1 Control panel description

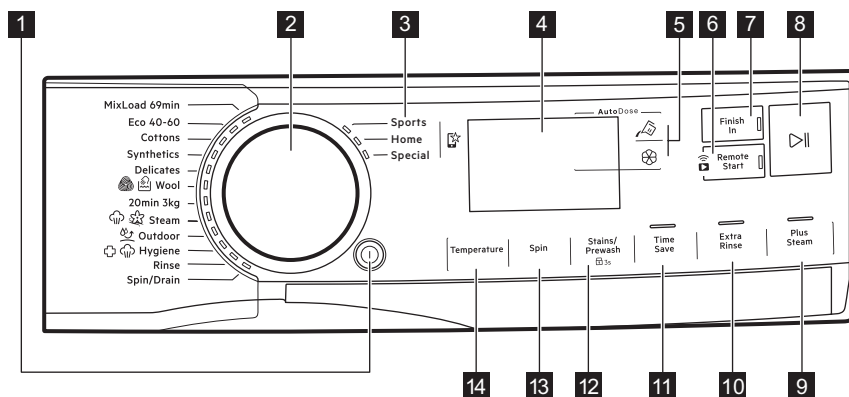

**i** The options are not selectable with all washing programmes. Check the compatibility between options and washing programmes in the "Options compatibility with programmes" paragraph in the "Programmes" chapter. An option can exclude another one, in this case the appliance doesn't allow you to set the incompatible options together. Make sure the screen and touch buttons are always clean and dry.









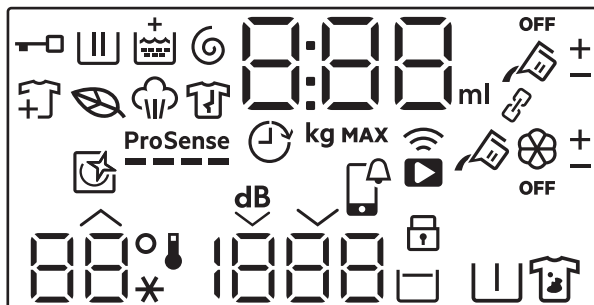

- 1** On/Off push button
- 2** Programme dial
- 3** Favourite programmes
- 4** Display
- 5** AutoDose Liquid Detergent and Fabric Softener touch buttons
- 6** Wi-fi connection and Remote Start touch button
- 7** Finish In touch button
- 8** Start/Pause touch button
- 9** Plus Steam touch button
- 10** Extra Rinse touch button

- 11 Time Save touch button
- 12 Stains/Prewash touch button and permanent Child Lock option  3s

- 13 Spin touch button
- 14 Temperature touch button

## 6.2 Display



	Door locked indicator.
	Washing phase indicator. It flashes during pre-wash and wash phase.
	Rinsing phase indicator. It flashes during rinse phase.
	Spinning and draining phase indicator. It flashes during spin and drain phase.
	Steam phase indicator.
	Anti-crease phase indicator.
	Eco programme indicator: it lights on when the selected programme and options have an eco profile.
	Add garments indicator: it lights on when the programme starts and the user can still pause the appliance and add more laundry.
	Extra Rinse indicator.
<b>ProSense</b> 	ProSense indicator.
	Finish In indicator.

0:00

The digital indicator can show:

- Programme duration (e. g. 2:40).



The time shown when the programme is set could not correspond to effective duration and change after ProSense phase.

- Maximum load.
- Finish in time (e. g. 30' or 2h).
- Cycle end (□).
- Warning code (e.g. E20).
- Liquid detergents and softener quantity indicator: 88<sup>ml</sup>. Refer to "The AutoDose technology (Autodosing)" chapter.
- Indication of total operating hours of the appliance. Refer to the 'Operating hours counter' section in the 'Settings' paragraph for more details.
- When working with the APP: APP AP (access point), UPd (update). Please refer to the chapter 'Wi-Fi - Connectivity setup'.

888

Maximum load indicator. The value is shown for three seconds after programme selection, alternated with cycle duration.

MAX

Maximum laundry indicator. It blinks if the laundry amount exceeds the declared load.



AutoDose liquid detergent tank indicator. When it lights, appliance automatically doses the detergent.



These indicators will appear next to and when increasing or decreasing the automatic detergent or softener dosage.

OFF

AutoDose status indicator. It lights when AutoDose function for additives is disable.



These indicators appears when setting the automatic detergent or softener dosage. (refer to "The AutoDose technology (Autodosing)" chapter)



This indicator reminds to run a cleaning cycle.



APP notification to check.



Remote connection indicator.  
Wi-Fi connection indicator.



Child safety lock indicator.

88°  
--\*

The Temperature area:  
Temperature indicator  
Cold water indicator

1888

The spin area:  
Spin speed indicator  
No Spin indicator. Spin phase is off.

--



Extra Silent indicator.



Rinse hold indicator.





Pre-wash indicator.





Stain indicator.

### Indicators for options downloadable via App only



Linked mode indicator. It lights when both AutoDose tanks are linked and filled with the same detergent. AutoDose function for softener is disable: the indicator  disappears and the display shows two liquid detergent tank indicators . Access the app to activate this mode.



These indicators will appear next to  and  when increasing or decreasing the automatic detergent or softener dosage. Access the app to activate this mode.

## 6.3 Multilingual badges

Adhesive badges in different languages are supplied with the appliance.

The desired badge can be glued next to the programme dial.

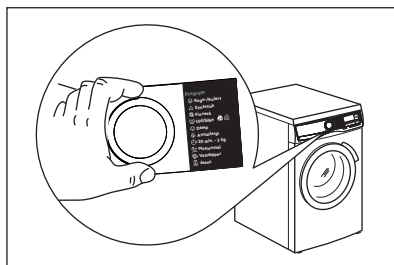

## 7. DIAL AND BUTTONS

### 7.1 On/Off

Pressing this button for a few seconds allows to activate or deactivate the appliance. Two different tunes sound while switching the appliance on or off.

As the Stand-by function automatically deactivates the appliance to decrease the energy consumption in a few cases, you may need to activate the appliance again.



**The default selected programme, at machine switch on, is always the Eco 40-60 programme, also after wake up from standby.**

For more details, refer to Stand-by paragraph in Daily Use chapter.

### 7.2 Programme dial

By rotating the programme dial it is possible to select the desired programme.

### 7.3 Favourite programmes

These selector positions are available after the appliance have been connected to Wi-Fi.

The favourite programmes can be set and saved via App only choosing from the available ones which are divided into the three categories indicated on the control panel.

Once the favourite programmes have been set, you can select one of them via App or by turning the programme dial to relevant position: the relevant led comes on and the information on the display are updated accordingly.



The favourite programmes can be cancelled through the related App command or pressing the Factory Default key combination.



## 7.4 Introduction



The options/functions are not selectable with all washing programmes. Check the compatibility between options/functions and washing programmes in the "Programme Chart". An option/function can exclude another one, in this case the appliance doesn't allow you to set the incompatible options/functions together. Make sure the screen and touch buttons are always clean and dry.

## 7.5 AutoDose Liquid Detergent and Fabric Softener

By means of this buttons you can:

- : activate and deactivate the automatic detergent loading.
- : activate and deactivate the automatic fabric softener loading.



Refer to "The AutoDose Technology (Autodosing)" chapter for more details.

## 7.6 Remote start

A quick touch of this button activates the Remote Start function that allows you to start, pause and stop the appliance remotely.

The related led comes on and the related icon appears on display.



If you set a programme via App and it does not match with the knob position,  text appears alternating with programme duration.

Press and hold this button for longer time to provide two other functions:

- hold it down for 3 seconds as long as a click sounds: the Wi-Fi is turned on and off.
- hold it down for 10 seconds as long as a double beep sounds and  appears on the display: to reset the Network Credentials.

## 7.7 Finish In



Set this option as last after programme and other options selection, otherwise it can be cancelled if you change some setting.

This option allows choosing the time within which a programme should terminate. The programme end can be postponed by one 1 hour every button touch until 24 hours maximum.

The display shows the normal programme duration alternatively with the set programme end time (expressed in hours 0h). The minimum selectable time corresponds to rounded up hour of the maximum duration of a programme (e.g. if the cycle duration lasts 3:15 hours, the minimum selectable time will be 4h).

After programme start, the door is locked and the appliance starts the ProSense phase. When load estimation ends, on the display the icon of running phase blinks and the time digit counts down in steps of one hour and in steps of 1 minute during the last hour.

## 7.8 Start/Pause

Touch the Start/Pause  button to start, pause the appliance or interrupt a running programme.

## 7.9 Plus Steam

This option adds a steam phase followed by a short anti-crease phase at the end of the washing programme.

The steam phase reduces fabric creasing and facilitates the fabric ironing.



The Plus Steam option achieves good results with a small load because steam better penetrates the laundry if there is more space. For this reason, the programme maximum load combined with this option is 2 kg (approximately 8 - 10 shirts).



When setting the Plus Steam option, the maximum load drops to 2 kg in the display and programme time is adjusted accordingly.

The indicator  blinks in the display during steam phase.



This option can affect the programme duration.

When the programme stops the display shows a zero , the indicator  is steady on.

The anti-crease phase starts, the indicator  is blinking, and the Start/Pause  led remains lit. The drum performs smooth movements for about 30 minutes to keep the steam benefit.

To interrupt the anti-crease phase, you can:

- Press the On/Off button for a few seconds to activate or the deactivate the appliance.
- Turning the programme dial in another position.

When the anti-crease movements stop and the door unlocks, the appliance proposes again the previous set programme.



A small laundry load helps to reach better results.

## 7.10 Extra Rinse

With this option you can add a few rinses to the selected washing programmes and optimise the fabric softener distribution and improve the fabric softness.

It is suggested when you use the fabric softener.

Useful for people allergic to detergents and in areas where the water is soft.

This option increases the programme duration.

The button indicator comes on.

## 7.11 Time Save

With this option you can decrease the programme duration.

- If your laundry is normally or lightly soiled, it may be advisable to shorten the washing programme. Touch this button **once** to decrease the duration.

- In case of smaller load, touch this button **twice** to set an extra quick programme. In this case, the temperature 95°C is not selectable.

The LED of the button is on and the display shows the set programme duration.





This option can also be used to shorten the steam programme duration.

## 7.12 Stains/Prewash

Press this button repeatedly to activate one of the two options or both.

The relevant indicator comes on in the display.

-  **Stains**  
By setting this option, the indicator  appears close to detergent symbol , and the appliance will automatically dose an extra amount of detergent when automatic detergent tank is enabled. If automatic detergent tank is Off, it is possible to run this option as in traditional appliance by filling detergent or additive in the manual compartment.



If you press detergent tank button while Stains option is active, AutoDose function is switched off, but Stains option still remains active in manual mode.

-  **Prewash**  
Use this option to add a pre-wash phase at 30 °C before the washing phase. This option is recommended for heavily soiled laundry, especially if containing sand, dust, mud and other solid particles.



When selecting a pre-wash phase and AutoDose is active, the appliance will automatically dose the detergent. When AutoDose is switched off, put the detergent/additive in a dosing ball inside the drum.



The options can increase the programme duration.

### 7.13 Spin

When you set a programme, the appliance automatically selects the default spin speed.

Touch this button repeatedly to:

- **Change the spin speed.**



The display shows only the spin speeds available for the set programme.

- **Activate the Rinse Hold option .**

The water of the last rinse is not drained out to prevent the fabrics from creasing. The washing programme ends with water in the drum and the final spin phase is not performed.

The display shows the indicator . The drum turns regularly to reduce creasing.

The door stays locked. The drum turns regularly to reduce creasing. You must drain the water to unlock the door.

Touch Start/Pause button : the appliance performs the spinning phase and drains the water.

- **Activate the Extra silent option.**

All spinning phases (intermediate spin and final spin) are suppressed and the programme ends with water in the drum. This helps to reduce creasing.

As the programme is very quiet, it is suitable for use at night time when

cheaper electricity tariffs are available. In some programmes the rinses are performed with more water.

The display shows the indicator .

The door stays locked. The drum turns regularly to reduce creasing. You must drain the water to unlock the door.

Touch the Start/Pause button: the appliance performs only the draining phase.

- **No Spin – – –.**

Set this option to deactivate all spin phases. The display shows the indicator – – –. The appliance performs the only draining phase of the selected washing programme. Set this option for very delicate fabrics. The rinses phase uses more water for some washing programmes



The appliance empties the water out automatically after approximately 18 hours.

### 7.14 Temperature

When you select a washing programme, the appliance automatically proposes a default temperature.

Touch this button repeatedly until the desired temperature value appears on the display.

When the display shows the indicators  and – –, the appliance does not heat the water.

## 8. SETTINGS

### 8.1 Introduction



When pressing a key combination, **do not tilt** your fingers downwards . The sensors of the underneath buttons are sensitive and may interfere with your choice.

### 8.2 Acoustic signals

This appliance is provided with different acoustic signals, that operate when:

- You activate the appliance (special short tune).
- You deactivate the appliance (special short tune).
- You touch the buttons (click sound).

- You make a wrong selection (3 short sounds).
- The programme is completed (sequence of sounds for about 2 minutes).
- The appliance has a malfunction (sequence of short sounds for about 5 minutes).
- When a laundry overload is detected during ProSense phase (a double sound played one).

To **activate/deactivate** this option, hold down the Extra Rinse button until a beep or a double beep sounds.



If you deactivate this function, the acoustic signals stops playing at the end of the programme only.

### 8.3 Child Lock

With this option you can prevent children from playing with the control panel.

To **activate/deactivate** this option, hold down the Stains/Prewash button until  **comes on/goes off** on the display.

The appliance will default to this option after you switch it off.

### 8.4 Permanent Extra Rinse

With this option you can permanently have an extra rinse phase, if available with selected cycle, when you set a new programme.

- To **activate/deactivate** this option touch the Extra Rinse and the Time Save push buttons simultaneously until the indicator above the Extra Rinse push button and the corresponding icon on the display **come on/go off**.



Press the Extra Rinse button to deactivate the function on a single cycle execution without removing the permanent option.

### 8.5 Operating Hours Counter

It is possible to visualise the total operating time of the appliance in hours, starting from the first switching on. This value will count operating time of the cycles (does not include pauses, delayed start time). To visualise this value, proceed as follows:

1. Switch the appliance on by pressing the On/Off button.
2. Press and hold the Extra Rinse and Plus Steam buttons for some seconds.
3. After 3 seconds the total hours operated by the appliance are shown in the display: e.g. 1276 hours, the display shows the text Hr for 2 seconds, 12 (thousands and hundreds) for 2 seconds and 76 (tens and units).
4. To exit this mode, press any button.



If the procedure does not work (due to timeout or wrong keys combination), switch the appliance off and repeat sequence from the beginning.

### 8.6 Factory Defaults

This function allows to restore the factory default options. To **activate** this option follow steps below:



1. Switch the appliance on by pressing On/Off button.
2. Press and hold the Stains/Prewash and Time Save buttons for some seconds.
3. The display will show — — — for about 5 seconds.

## 9. BEFORE FIRST USE



During installation or before first use you may observe some water in the appliance. This is a residual water left in the appliance after a full functional test in the factory to ensure the appliance is delivered to customers in perfect working order and is no cause for concern.

1. Make sure that all transit bolts have been removed from the appliance.
2. Make sure that the electrical power is available and the water tap is open.

3. Make sure to fill the AutoDose tanks with liquid detergent  and fabric softener . Refer to "AutoDose basic setting" paragraph in "The AutoDose technology" chapter.
4. Pour 2 litres of water inside the drum. This action activates the drain system.
5. Set and start a programme for cotton at the highest temperature without any laundry in the drum. This removes all possible dirt from the drum and the tub.

## 10. THE AUTODOSE TECHNOLOGY (AUTODOSING)



Read this chapter carefully.

### 10.1 Introduction

Right detergent and fabric softener dosage takes better care of the laundry and ensuring good wash performances.

Too much detergent damages your clothes and too little doesn't ensure good wash performances.

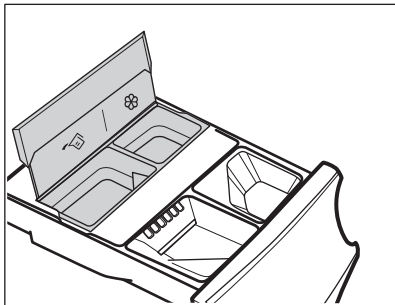

This appliance is equipped with an auto dosing system able to automatically provide the right detergent and fabric softener dosage to preserve the fabric integrity and colour brightness.





 AutoDose liquid detergent tank.

 AutoDose fabric softener tank.

**The appliance is pre-set by the factory to suit most users habits.**

Once started the programme, the appliance will automatically release the right amount of detergent and softener according to the real fabric load, if AutoDose is activated and the indicators  and/or  are visible on the display.



In some programmes, AutoDose is deactivated (the indicators  and/or  are not displayed and the display shows **OFF**) because there are garments requiring special detergents or treatments. If this is the case, pour the detergent and other treatments in the proper manual filling compartment. Please refer to "AutoDose and options compatibility with programmes" in "Programmes" chapter.



Further explanations on AutoDose and activation of advanced settings are available downloading the APP.

## 10.2 Detergent dispenser with AutoDose tanks and manual compartments



When using detergent and any other treatments, always follow the instructions that you find on the packaging of the detergent products. We recommend not to exceed the maximum indicated level in each compartment (**MAX**).

If both AutoDose tanks are enabled in the set programme, liquid detergent and fabric softener are automatically loaded.

If one of the AutoDose tank or both are disabled (**OFF**) in the set programme, proceed by manually filling in the proper manual compartment.

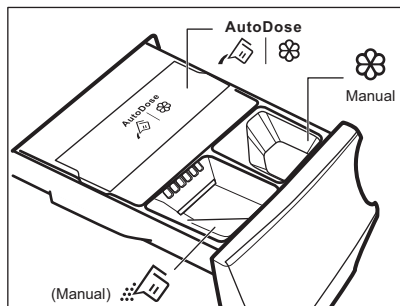

- | AutoDose tanks for **liquid detergent** and **fabric softener** .

### **WARNING!**

**Do not put powder detergent in the AutoDose compartment.**

- Manual compartment for washing phase: **powder or liquid detergent.**



When using liquid detergent, make sure that the **special container for liquid detergent** is inserted. Refer to the "Manual filling the detergent and additives" paragraph in this chapter. The liquid detergent container is supplied inside the drum.

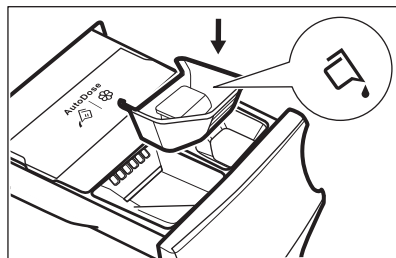

- Manual compartment for **liquid** additives (fabric softener, fabric conditioner, starch).
- **MAX** Maximum level for detergent/additives quantity.

## 10.3 AutoDose basic setting

The factory pre-set doses for a large load are **90 ml for detergent tank and 25 ml for fabric softener tank: the optimal configuration to meet majority of use condition. The appliance will use these settings to calculate the precise dosage for each wash based on load size.**

However, under extreme conditions (very soft or very hard water) and particular type of detergent (such as super compact), we recommend to adjust the pre-set dosage by following the indication given on detergent and fabric softener container: e.g when using super compact detergent you may need to reduce the pre-set dosage considerably.

If the washing results are not satisfying or there is too much foam during washing, you may need to change the factory setting. Read in the paragraph 'AutoDose configuration mode' how to change the basic setting, but before:

1. **Identify the water hardness level.**  
Check the water hardness level in your area. The levels are generally indicated as: soft, medium and hard.  
If necessary, please contact your local water authority to check the water hardness in your area.
2. **Identify the customized detergent dosage.**

Check the label in the detergent/fabric softener container and identify the quantity to use. For the detergent the suggested quantity of detergent is the combination of three different factors:

- Water hardness level (see the following table);
- Normal soil level;

- Rated capacity of the appliance (e.g. maximum load capacity 9.0 kg). If the rated capacity on the detergent container label refers to lower capacity appliances, the customized dosage should be increased by 20% referring to the proposed dosage.



As example for a machine with rated capacity 8 kg, medium water, normal soil level the dosage is recognised by the crossing in the detergent label dosages.

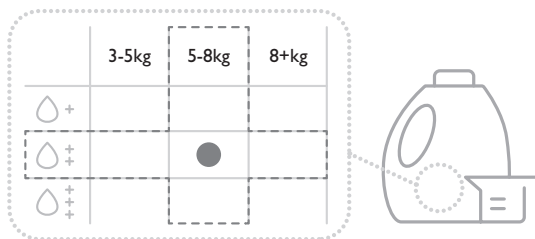

### Water hardness levels

Levels	Water hardness range				
	°f <sup>1)</sup>	°d <sup>2)</sup>	°e <sup>3)</sup>	mmol/l	ppm
Soft	<15	<8	<10	<1.4	<140
Medium <sup>4)</sup>	15 - 25	8 - 14	0 - 17	1.5 - 2.5	150 - 250
Hard	>25	>14	>17	>2.5	>250

1) French degrees

2) German degrees

3) English degrees

4) Factory setting, able to satisfy most of the use conditions.

### 10.4 AutoDose configuration mode



Enter the AutoDose configuration mode before proceeding with any programme setting. The configuration mode may cancel temporary settings .

1. Press the On/Off button for a few seconds to activate the appliance.
2. Wait about 10 seconds for appliance internal check.
3. To enter in configuration mode, hold pressed the Temperature and the Spin

buttons simultaneously for a few seconds until **SEt** and the blinking detergent tank and softener tank indicators appear in the display. After 10 seconds without interacting with control panel the appliance exits the configuration mode.

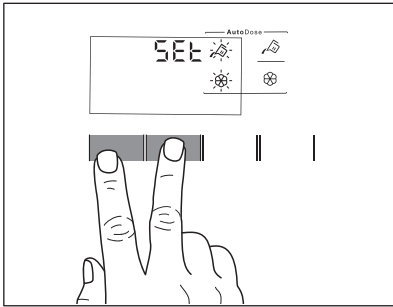

4. Touch related tank buttons to toggle function off and on. The display shows OFF when a tank is disabled or shows tank indicator when it is enabled.

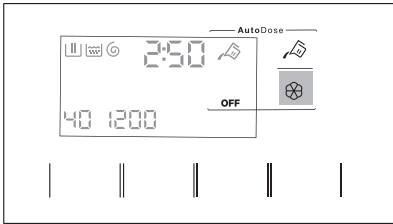

5. To set basic dosage touch related tank buttons until default dosage laundry product and two arrows on bottom of display appear. Touch the Temperature button repeatedly to decrease the dosage and the Spin button to increase it: minimum step is 1 ml (each single step) or 10 ml (when button is hold pressed).

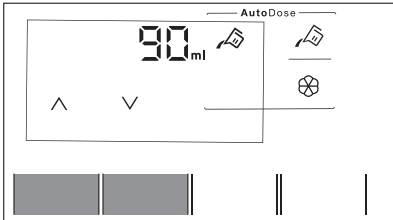

6. After about 10 seconds the display returns to the programme information screen or hold pressed the Temperature and the Spin buttons again to exit immediately.

## 10.5 Filling the detergent and additives on AutoDose system



Please read "Detergents and other treatments" in "Hints and tips" chapter.



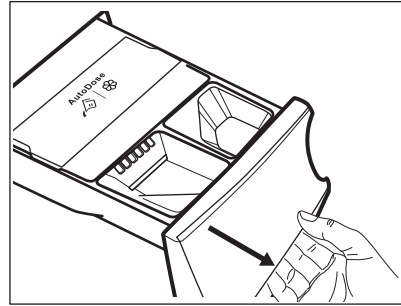

We recommend that you do not exceed the maximum indicated level (**MAX**).

1. Open the detergent dispenser.

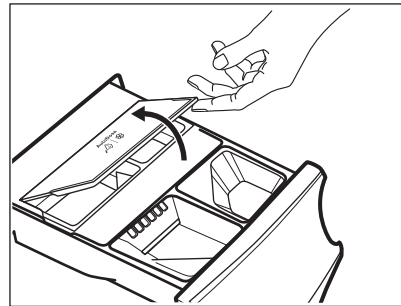

2. Lift up the AutoDose cover lid.



3. Gently pour only liquid detergent in the AutoDose detergent tank . Fill up to the maximum indicated level **MAX**.

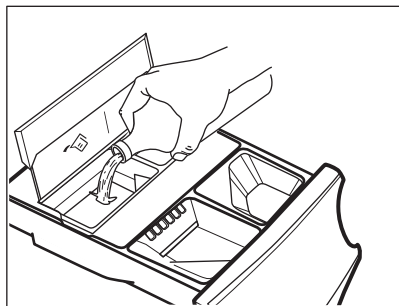

4. Gently pour only liquid softener in the AutoDose fabric softener tank . Fill up to the maximum indicated level **MAX**.

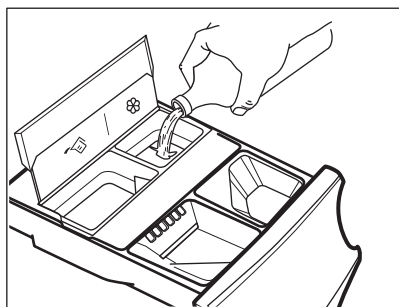

5. Lower down the AutoDose cover lid.

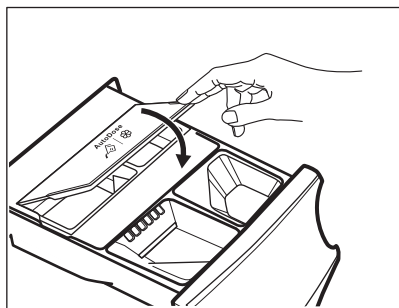

6. Gently close the detergent dispenser, till click engagement.

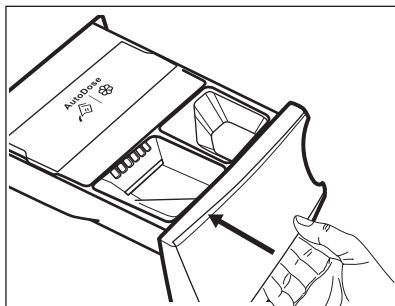

## 10.6 AutoDose low level indication



Do not refill the AutoDose tanks unless appliances indicates that one or both tanks are empty.

When the activated tank reaches a low level of detergent, related indicator blinks slowly and continuously on the display.

It will stop blinking when the compartment is refilled.

If tank is not refilled, once a programme has started, the indicator will stop blinking and stay steadily lit. Once the programme is finished, it will start blinking again.

Unless AutoDose is turned OFF, if a compartment has reached low level, the set dosage for that compartment will be shown by the display for a few seconds each time the drawer is opened, to remind refill is needed.

If in both tanks detergent level is low, both indicators blink, but only the set dosage for detergent will be displayed.



If the tanks are filled before the appliance is powered on for the first time, the AutoDose indicator will not blink.

### CAUTION!

The tanks refill must be carried out with the same brand and type of detergent/fabric softener/additive used before, otherwise clean the tanks before refilling.

## 10.7 Switching from AutoDose to manual dosing

It is possible to disable AutoDose function for one or both tanks by pressing related button symbol.

Example:

- To switch Fabric Softener tank off, press the softener  button until the display shows **OFF**.

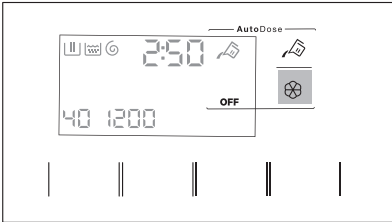

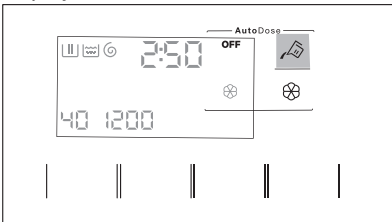

- If you need to use different detergent than ones present in AutoDose tanks, you could switch Detergent tank off by pressing the detergent  button until the display shows **OFF**.



## 10.8 Deactivating the AutoDose

If you want to use the machine ONLY manually, you can deactivate the Autodose functionality. Once you have entered the AutoDose configuration mode by a long press of Temperature and the Spin buttons:

1. Tap on the detergent  button or the softener  button until display shows **OFF**: the AutoDose is excluded completely for related tank or both.

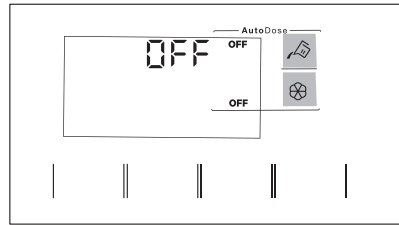

2. After about 10 seconds the display returns to the programme information screen.

## 10.9 Manual filling the detergent and additives

You may need to use a different detergent or fabric softener than the ones used in the AutoDose tanks. First, make sure that the AutoDose tanks are disabled and then pour the detergent and/or other treatments in the manual compartments.



Do not exceed the maximum indicated level (**MAX**).

1. Open the detergent dispenser.

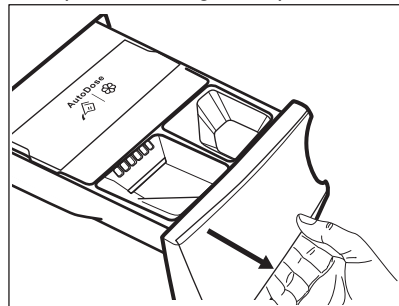

2. Put the powder detergent in the compartment . When using liquid detergent, refer to "Manual filling the liquid detergent".

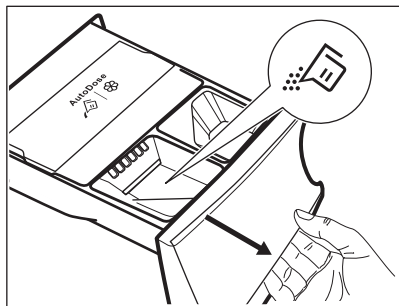

3. If desired, pour the fabric softener in the compartment  Manual .

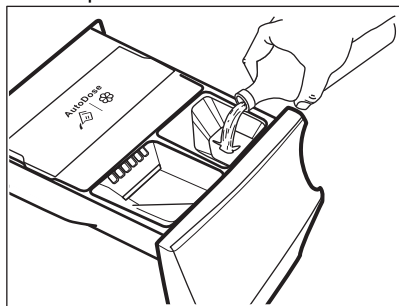

4. Gently close the detergent dispenser, till click engagement.

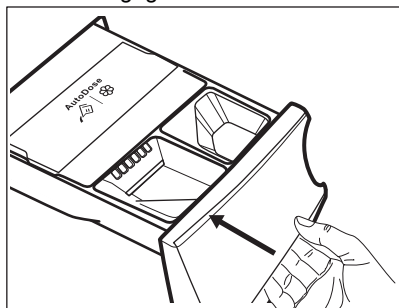

Manual filling the liquid detergent  
1. Insert the container for liquid detergent.

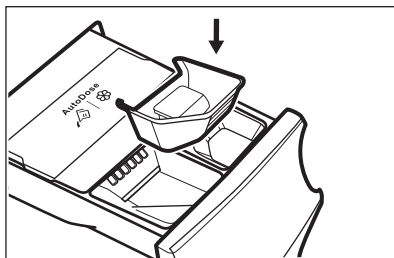

2. Pour the liquid detergent in the compartment .

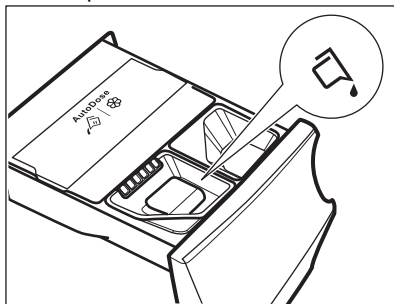

3. Gently close the detergent dispenser, till click engagement.

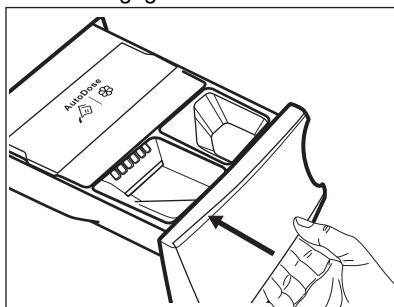

If the machine has not been used for more than 4 weeks with filled tanks, detergent/softener can become viscous or dry out. It is needed to clean the drawer as indicated in 'Care and Cleaning' chapter.

## 10.10 Drawer open indication

When a programme is running, the detergent drawer must always be closed.

A sensor in the drawer detects if the drawer is open (or not properly closed) while the programme is running. In such case, the appliance will immediately be paused.

If you press the Start/Pause  button, an error sound is generated and everything in

the display will turn off except the AutoDose indicators remain lit for a few seconds. Then the display returns to the previous paused state.

This will happen even if the user turned AutoDose off.

To restart the programme, ensure the drawer is properly closed and press Start/Pause  button.

## 11. PROGRAMMES

### 11.1 App app and additional hidden programmes

App app provides you with a **wide choice of additional hidden programmes**. Connect the appliance to App and you will be able to choose the programme that suits your needs most.

You can also memorize any of the hidden cycles in the favourite programme  positions. To select the programme from the appliance directly refer to the "Favourite programmes" paragraph in "Dial and buttons" chapter.



Programme names are subject to change depending on market requirements without notice.

In the App you can find a complete description of each programme.

Sportswear	Bed Linen	Denim	Machine Clean
Daily Training	Curtains	Silk	1 Item Fast
Down Jackets	Pillow	Baby	Anti-Allergy Vapour
Soccer/Rugby	Towels	Linen	Easy Iron
Skiing Gear	Duvet	Business Shirts	
Running Shoes	Pet Hair	Steam Cashmere	







### 11.2 Programme Chart



The programmes are described in this chart following the order of the selector dial from the top to the bottom.

### Washing programmes



Programme	Programme description
MixLoad 69min	Cotton and mixed synthetic fabrics. Ideal to wash your daily load in a short time, for a better clothes care and good cleaning already at 30°C.
Eco 40-60	Low energy cycle for cottons. Decreases temperature and extends time to reach good washing results.



Programme	Programme description
Cottons	White and coloured cotton fabrics. Ideal for normal and heavy soil.
Synthetics	Synthetic items or mixed fabric items. Normal soil.
Delicates	Delicate fabrics such as acrylics, viscose and mixed fabrics requiring gentler washing. Normal soil.
 Wool	Machine washable wool, hand washable wool and other fabrics with «hand washing» care symbol <sup>1)</sup> .
20min 3kg	Cotton and synthetic items lightly soiled or worn only once.
 Steam	<p>Cotton, synthetic and mixed items. Special steam cycle without washing that can be used to prepare your dried laundry for ironing or refreshing garments worn once. This programme reduces creases, odours and relaxes the fibres. Do not use any detergent.</p> <p>When the programme is completed, quickly remove the laundry from the drum<sup>2)</sup>. If necessary, remove stains by washing or using localized stain removal. Steam programmes do not perform any hygienic cycle. Do not set a Steam programme with these types of items:</p> <ul style="list-style-type: none"> <li>• Items that are not suitable for tumble drying.</li> <li>• Items with label "Dry clean only".</li> </ul>
 Outdoor	<div data-bbox="372 770 1028 871" style="border: 1px solid black; padding: 5px;"> <p> Do not use fabric softener and make sure that there is no softener residue in the detergent dispenser.</p> </div> <p>Outdoor clothing, technical, sport fabrics, waterproof and breathable jackets, shell jackets with a removable fleece or inner insulation. The recommended laundry load is 2.0 kg. This programme can also be used as water repellent restoring phase, specifically tailored for treating clothes with a hydrophobic coating. To perform the water repellent restoring phase, proceed as follows:</p> <ul style="list-style-type: none"> <li>• Pour the washing detergent in the compartment .</li> <li>• Pour a special water repellency restorer for fabric in the drawer compartment for fabric softener  <small>Manual</small>.</li> <li>• Reduce the laundry load to 1.0 kg.</li> </ul> <div data-bbox="372 1145 1028 1297" style="border: 1px solid black; padding: 5px;"> <p> To further improve the water repellent restoring action, dry the laundry in a tumble dryer by setting the Outdoor drying programme (if available and if the garment care label permits tumble drying).</p> </div>

Programme	Programme description
 Hygiene	White cotton items. This high-performance wash programme combined with steam vapour, removes more than 99,99% of bacteria and viruses <sup>3)</sup> keeping the temperature above 60°C throughout the washing phase; with an additional action on the fibers thanks to a vapour phase, an enhanced rinsing phase ensures a proper removal of detergent and micro-organism residues. This programme ensures also a proper reduction of pollens/allergenic items.
Rinse	All fabrics, except woollens and very delicate fabrics. Programme for rinsing and spinning the laundry. The default spin speed is the one used for cotton programmes. Reduce the spin speed accordingly to the type of laundry. If necessary, set the Extra Rinse option to add rinses. With a low spin speed the appliance performs delicate rinses and a short spin.
Spin/Drain	To spin the laundry and to drain the water in the drum. All fabrics, except woollens and delicate fabrics.

- 1) During this cycle the drum rotates slowly to ensure a gentle wash. It can seem that the drum doesn't rotate or doesn't rotate properly, but this is normal for this programme.
- 2) If you set a Steam programme with dried laundry, at the end of the cycle the laundry can be humid. Line dry the items for about 10 minutes. This programme does not remove particularly intense odour.
- 3) Tested for Staphylococcus aureus, Enterococcus faecium, Candida albicans, Pseudomonas aeruginosa and MS2 Bacteriophage in external test performed by Swissstat Testmaterialien AG in 2021 (Test Report No. 202120117).

### Programme temperature, maximum spin speed and maximum load

Programme	Default temperature Temperature range	Reference spin speed Spin speed range	Maximum load
MixLoad 69min	30 °C 60 °C - 30 °C	1400 rpm 1400 rpm - 400 rpm	5.0 kg
Eco 40-60	1) 2)	1400 rpm 1400 rpm - 400 rpm	9.0 kg
Cottons	40 °C 95 °C - Cold	1400 rpm 1400 rpm - 400 rpm	9.0 kg
Synthetics	30 °C 60 °C - Cold	1200 rpm 1200 rpm - 400 rpm	4.0 kg
Delicates	30 °C 40 °C - Cold	800 rpm 1200 rpm - 400 rpm	2.0 kg
 Wool	40 °C 40 °C - Cold	1200 rpm 1200 rpm - 400 rpm	1.5 kg
20min 3kg	30 °C 40 °C - 30 °C	1200 rpm 1400 rpm - 400 rpm	3.0 kg
 Steam	-	-	1.0 kg

Programme	Default temperature Temperature range	Reference spin speed Spin speed range	Maximum load
 Outdoor	30 °C 40 °C - Cold	1200 rpm 1200 rpm - 400 rpm	2.0 kg <sup>3)</sup> 1.0 kg <sup>4)</sup>
 Hygiene	60 °C	1400 rpm 1400 rpm - 400 rpm	9.0 kg
Rinse	-	1400 rpm 1400 rpm - 400 rpm	9.0 kg
Spin/Drain	-	1400 rpm 1400 rpm - 400 rpm	9.0 kg

1) According to Commission Regulation EU 2019/2023, this programme at 40 °C is able to clean normally soiled cotton laundry declared to be washable at 40 °C or 60 °C, together in the same cycle.



For the reached temperature in the laundry, the programme duration and other data, please refer to 'Consumption Values' chapter.  
The most efficient programmes in terms of energy consumption are generally those that perform at lower temperatures and longer duration.

- 2) The temperature of this programme is not visible and indicated, it is automatically set.  
3) Washing programme.  
4) Washing programme and water repellent phase.

## 11.3 Steam programmes

The Steam programmes can be used for reducing wrinkles and odours on garments (such as cottons, synthetics, mixed fabrics, including delicates) that just need to be refreshed, in a short time, avoiding washing.

The fabric fibres are relaxed and afterwards ironing becomes effortless. When the cycle is completed, quickly remove the laundry from the drum.

The cycle duration can be reduced till 15 minutes by means of the Time Save option.

**DO NOT** set this mode with the following type of items:

- Items that are not suitable for tumble drying.
- Items with label "Dry clean only".



**Do not use any detergent!**  
The Steam programmes do not remove particularly intense odour and do not perform any hygienic cycle.  
After the steam treatment the laundry can be humid. Hang items out for a few minutes.

### The fragrance (AEG Steam Fragrance)

The AEG Steam Fragrance allows you to refresh even your delicate clothes, removing wrinkles and adding freshness with a gentle fragrance developed exclusively by **AEG**. By refreshing your garments with steam, rather than running full wash cycles, you will keep your clothes looking and feeling new longer. You can even safely use the fragrance with Cashmere and Steam programmes - if they are available - for delicate fabrics like

cashmere and wool. When treating smaller load reduce the fragrance dosage and the cycle duration: in only fifteen minutes, your clothes will regain that "just washed" feeling.

Read carefully the instructions supplied with the fragrance.

**DO NOT:**

- Tumble dry the garments treated with fragrance. Its benefit would evaporate.
- Use the fragrance with different purposes than those here described.

- Use the fragrance on new garments. New garments may contain residual finishing compounds which are not compatible with it.



The fragrance is available on **AEG** web shop or by authorised dealer.

### 11.4 Woolmark Premium Wool Care - Blue



The wool wash cycle of this machine has been tested and approved by The Woolmark Company for the washing of wool garments labelled as «hand wash» provided that the products are washed according to the instructions on the garment label and those issued by the manufacturer of this washing machine. M1230

### 11.5 Options compatibility with programmes

	MixLoad 69min	Eco 40-60	Cottons	Synthetics	Delicates	Wool	20min 3kg	Steam	Outdoor	Hygiene	Rinse	Spin/Drain
<b>AutoDose</b>												
AutoDose Detergent	■	■	■	■	■	■	■	■	■	■	■	■
AutoDose Fabric Softener	■	■	■	■	■	■	■			■	■	
<b>Others</b>												
Spin	■	■	■	■	■	■	■		■	■	■	■
Rinse Hold	■	■	■	■	■	■			■	■	■	■

	MixLoad 69min	Eco 40-60	Cottons	Synthetics	Delicates	Wool	20min 3kg	Steam	Outdoor	Hygiene	Rinse	Spin/Drain
Extra Silent			■	■	■							
--- No Spin												■ <sup>1)</sup>
Stains <sup>2)</sup>			■	■						■		
Prewash			■	■								
Time Save <sup>3)</sup>			■	■	■			■				
Extra Rinse	■		■	■	■				■	■	■	
Plus Steam	■		■	■						■		
Finish In	■	■	■	■	■	■	■	■	■	■	■	■

<sup>1)</sup> If you set the No Spin option, the appliance performs draining only.

<sup>2)</sup> This option is not available with temperature lower than 40 °C.

<sup>3)</sup> If you set the shortest duration, we recommend that you decrease the load size. It is possible to fully load the appliance, however the washing results can be less satisfactory.

### Suitable detergents for washing programmes

Programme	Universal powder <sup>1)</sup>	Liquid Universal	Liquid for coloureds	Delicates woollens	Special
MixLoad 69min	--	▲	▲	--	--
Eco 40-60	▲	▲	▲	--	--
Cottons	▲	▲	▲	--	--
Synthetics	▲	▲	▲	--	--
Delicates	--	--	--	▲	▲
Wool	--	--	--	▲	▲
20min 3kg	--	▲	▲	--	--
Outdoor	--	--	--	▲	▲
Hygiene	▲	▲	--	--	▲

<sup>1)</sup> At temperature higher than 60 °C the use of powder detergent is recommended.

▲ = Recommended

-- = Not recommended

## 12. 📶 WI-FI - CONNECTIVITY SETUP

This chapter describes how to connect the smart appliance to the Wi-Fi network and to link it to mobile devices.

By this functionality you can receive notifications, control and monitor your appliance from your mobile devices.

The Wi-Fi functionality is off as factory default setting.

To connect the appliance to enjoy the full range of features and services you need:

- Wireless network at home with internet connection enabled.
- Mobile device connected to wireless network.

### Wi-Fi module parameters

<b>Frequency</b>	2.412 - 2.472 GHz for European market
<b>Protocol</b>	IEEE 802.11b/g/n
<b>Max Power</b>	<20 dBm
<b>Encryption</b>	WPA, WPA2, WPA3

### 12.1 QR code on rating plate

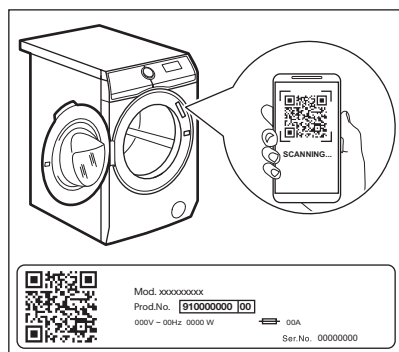

#### QR code can be used in two ways:

- Scan the QR code with the built-in camera app to download our app from the App store on your smart device and follow the required steps.

- Pairing your smart device with appliance to simplify the process. Scan the QR code with QR code scanner built-in our app.

### 12.2 Installing and configuring the App



The App allows you to control your laundry through a mobile device. It contains a large number of programmes, useful features and product information tailored perfectly to the appliance.

Through the app you can select the programmes already available from the appliance control panel, plus unlock additional programmes available only from a mobile device.

Additional programmes can change over the time along with new versions of the app.

It's personalized laundry care - all from your mobile device.

When connecting the appliance to the application, stand near it with your mobile device.



Make sure that your mobile device is connected to the wireless network.

1. Go to the App Store on your smart device or scan QR code (*see 'QR code on rating plate' paragraph*).
2. Download and install our app.
3. Start the application. Select the country and language and login with Your email and password. If you do not have an account, create a new one following the instructions in the App.
4. Follow the instructions on the App for the appliance registration and configuration.

### 12.3 Configuring the appliance wireless connection

1. Press the On/Off button for a few seconds to activate the appliance. Wait

about 10 seconds before proceeding with wireless configuration.

2. Select a programme by turning the programme dial.
3. Press and hold the Remote Start  button for a few seconds until a 'click' sounds. Release the button. *On* appears on the display for 5 seconds and the indicator  starts blinking.

The wireless module begins starting up.

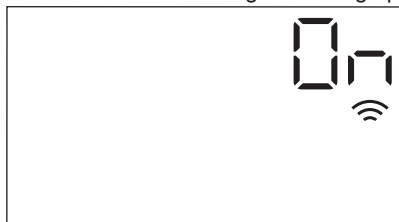

Make sure that you APP is ready for connection.

4. After about 10 seconds, *AP* (**Access Point**) appears on the display.



The access point will be open for about 5 minutes.

5. Configure the App on your smart device and follow the instructions to connect the appliance to your Wi-Fi network.
6. If the connectivity is configured, when the programme information screen returns, the indicator  is on the display.



Every time you switch the appliance on, the appliance takes about 10 seconds to connect to the network automatically. When the indicator  stops blinking the connection is ready.

**To switch the wireless connection off,**

press and hold the Remote Start  button for a few seconds until the first acoustic signal. Release the button. *OFF* appears on the display for 5 seconds.



If you switch the appliance off and on again, the wireless connection is automatically off.

**To remove the wireless credentials,** press and hold the Remote Start  button for a few seconds until the second acoustic signal:

--- appears on the display for a few seconds.

## 12.4 Remote Start

The Remote Start enables you to start a cycle in remote control.







The Remote Control activates automatically when you press the Start/ Pause  button to start the programme, but it is also possible to start a washing programme remotely. This function is deactivated when door is open.

When the App is installed and the wireless connection is complete, you can activate the Remote Start:



1. Touch the Remote Start  button and the indicator *APP* blinks on the display for a few seconds.





2. Touch the Start/Pause  button to activate the Remote Start before the indicator  stops blinking.

The indicators  and  appear on the programme summary screen and the door is locked. Now it is possible to start the programme remotely.



When touching the Start/Pause  button after the indicator  stops blinking, the Remote Start is not activated, but the set programme starts.

**To remove the Remote Start**, tap on the Remote Start  button and confirm by pressing the Start/Pause  button.

## 12.5 Over-the-air update

The App may propose an update for your appliance.

The update is accepted via App only.

If a programme is running, the App notifies that the update will start at the end of the programme.

During the update, the appliance shows  in the display.

Do not switch off or unplug the appliance during update.

The appliance will be usable again at the end of the update, without any notification about successful update.

If an error occurs, the appliance shows  in the display: just press any buttons or turn the knob to return to normal use.

## 12.6 Wi-Fi Always On

The Wi-Fi Always On function is available in the App.

This function keeps the appliance connected to the network even when the appliance is turned off.

The indicator  goes on and off intermittently.

It is possible to turn the appliance on by pressing the On/Off button or through the App.



The Wi-Fi Always On function may affect your energy consumption.

# 13. DAILY USE



### WARNING!

Refer to Safety chapters.

## 13.1 Activating the appliance

1. Connect the mains plug to the mains socket.
2. Open the water tap.
3. Press the On/Off button for a few seconds to activate the appliance.

A short tune sounds. The appliance automatically proposes a default programme. The relevant indicator illuminates.

The display shows the default programme, Eco 40-60, cycle duration, the maximum load (for a few seconds), the default temperature, the default spin speed and the indicators of the phases making up the programme.

## 13.2 Loading the laundry

- Open the appliance door.
- Shake the items before you put them in the appliance.
- Put the laundry in the drum, one item at a time.

Make sure not to put too much laundry in the drum.

- Close the door firmly.

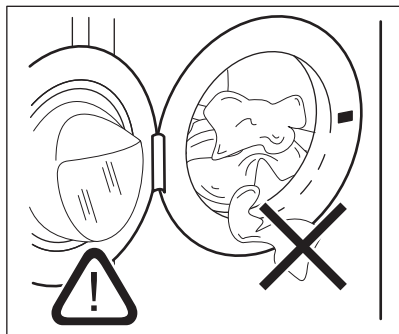

**⚠ CAUTION!**

- Make sure that no laundry stays between the seal and the door. There is a risk of water leakage or damage to the laundry.
- Washing heavily oiled, greasy stains could cause damage rubber parts of the appliance.

**13.3 Using detergent and other treatments**

If both **AutoDose tanks are enabled** in the set programme, detergent and fabric softener are automatically loaded.

If **one of the AutoDose tank or both are disabled (OFF)** in the set programme, proceed by manually filling the product in the proper compartment.

**13.4 Setting a programme**



If you wish to change the automatic detergent or fabric softener dosage, enter the AutoDose configuration mode before proceeding with any programme setting. The configuration mode may cancel temporary settings. Please refer to "AutoDose configuration mode" paragraph in "The AutoDose Technology (Autodosing)" chapter.

1. Turn the programme dial to select the desired washing programme. The related programme indicator comes on. The Eco 40-60 is the default proposed programme when the appliance is turned on,

the one to which the information of the energy label relates.

The indicator of the Start/Pause  button flashes.

The display shows an indicative programme duration, the maximum declared load for the set programme (only for a few seconds), the default temperature, the default spin speed and the washing phase indicators (when available).

2. To change the temperature and/or the spin speed, touch the related buttons.
3. If desired, set one or more options by touching the related buttons. The related indicators come on in the display and the given information changes accordingly.



In case a selection is **not possible** an acoustic signal sounds.

**13.5 Starting a programme**



**WARNING!**

Make sure that the detergent dispenser is firmly closed, otherwise programme won't start.

Touch the Start/Pause  button to start the programme.

The related indicator stops flashing and stays on.



The programme starts, the door is locked.

The display shows the indicator .



The drain pump can operate shortly before the appliance fills water.

**13.6 Starting a programme with the Finish In option**

1. Touch this repeatedly until the display shows the desired time within the programme should end. The indicator  comes on.
2. Touch the Start/Pause  button. The drum starts rotating to perform the ProSense estimation, if foreseen in the selected programme.

3. The appliance starts the countdown to the end of the programme and the programme will start at the right moment for ending at the time set through this option.

To change or cancel this option:

1. Switch the appliance off by means of the On/Off button.
2. Switch the appliance on again.
3. Set the programme again.

### 13.7 The ProSense load detection

ProSense



The programme duration in the display is referred to a **medium/high load**.

After setting a washing programme, the **ProSense** icon lights up on the display if the programme supports it.

After touching the Start/Pause  button, the ProSense starts the laundry load detection:

1. The appliance detects the load in the first 30 seconds: the indicator  flashes, the bars under the **ProSense** icon move back and forth and the drum rotates shortly.
2. When the drum stops rotating, the display shows the new programme duration, that could increase or decrease, adjusted accordingly the load detected, the number of bars indicates the load in quarter (from 1 to 4, 4 bars in case of overload), the maximum declared load indicator comes on again. After further 30 seconds, the water filling starts.



In case of **in case of drum overload**, the maximum declared load indicator comes on again with the **MAX** indicator blinking. In this case, during these 30 seconds, it is possible to pause the appliance and remove the exceeding garments. Once removed the exceeding garments, touch the Start/Pause  button to start the programme again. The ProSense phase can be repeated up to three times (see point 1).

**Important!** If the laundry amount will not be reduced, the washing programme starts anyway, despite the overload. In this case, it will be not possible to guarantee the best washing results.



About 20 minutes after the programme start, the programme duration could be adjusted again depending on the capacity of water absorption of the fabrics.



The ProSense detection is carried out with complete washing programmes only (no skipping phase selected).



The ProSense is not available with some programmes, such as Wool, programmes with short cycles and without washing phase.

### 13.8 Programme phase indicators

When the programme starts the indicator of the running phase flashes and the other phase indicators are steady on.

E.g. the washing or pre wash phase is

running: .

When the phase ends the relevant indicator stops flashing and is steady on. The next phase indicator starts flashing.

E.g. the rinse phase is running:



If you select the Plus Steam the steam phase indicators come on.

The steam phase is running:





The anti-crease phase is running:



### 13.9 Interrupting a programme and changing the options

When the programme is running, you can change **only some** options:

1. Touch the Start/Pause  button. The related indicator flashes.
2. Change the options. The given information in the display changes accordingly.
3. Touch the Start/Pause  button again. The washing programme continues.

### 13.10 Cancelling a running programme

1. Press the On/Off button to cancel the programme and to deactivate the appliance.
2. Press the On/Off button again to activate the appliance.

Now, you can set a new washing programme.



If the ProSense phase is already carried out and the water filling is already started, the new programme starts **without repeating the ProSense phase**. The water and the detergent are not drained out in order to avoid waste. The display shows the maximum duration of the programme, updating it about 20 minutes after the starting of the new programme.



### 13.11 Opening the door - Adding garments

While a programme or the delay start operates, the appliance door is locked.





If the temperature and level of the water in the drum are too high and/or the drum still rotates you cannot open the door.

You can easily open the door for adding or removing some items when the icon  is lighted on.

1. Touch the Start/Pause  button. In the display the related door lock indicator goes off.
2. Open the appliance door. If necessary, add or remove the items.
3. Close the door and touch the Start/Pause  button.

The programme or the delay start continues.

When the icon  goes off, the door can be opened when the programme is complete. You may also set a spinning or draining programme/option and then press Start/Pause  button. If the spin and drain programmes are not available in the programme dial, they can be set via App.

### 13.12 End of the programme

When the programme has finished, the appliance stops automatically. The acoustic signals operate (if they are active).

In the display all washing phase indicators become steady and the time area shows .

The indicator of the Start/Pause  button goes off.

The door unlocks and the indicator  goes off.

1. Press the On/Off button to deactivate the appliance.

After five minutes from the end of the programme, the energy saving function automatically deactivates the appliance.









When you activate the appliance again, it proposes Eco 40-60 as default programme. Turn the programme dial to set a new cycle.



2. Remove the laundry from the appliance.

3. Make sure that the drum is empty.
4. Keep the door and the detergent dispenser slightly ajar to prevent mildew and odours.
5. Close the water tap.

### 13.13 Draining water out after end of cycle

If you have chosen a programme or an option that does not empty out the water of the last rinse, the programme is completed, but:

- The display shows the indicator , the option indicator  or **dB** and the door locked indicator . The indicator of the running phase  flashes.
  - The drum still turns at regular intervals to prevent the creases in the laundry.
  - The door stays locked.
  - You must drain the water to open the door:
1. If necessary, touch the Spin button to decrease the spin speed proposed by the appliance.
  2. Touch the  button:
    - If you have set , the appliance drains the water and spins.
    - If you have set **dB**, the appliance only drains the water.

The option indicator  or **dB** goes off, while the indicator  flashes and then goes off.

3. When the programme is completed and the door locked indicator  goes off, you can open the door.
4. Press the On/Off button a few seconds to deactivate the appliance.



In any case, the appliance empties the water out automatically after approximately 18 hours.

### 13.14 Stand-by option

The Stand-by function automatically deactivates the appliance to decrease the energy consumption when:

- You do not use the appliance for 5 minutes before you touch the Start/Pause  button.  
Press the On/Off button to activate the appliance again.
- After 5 minutes from the end of the washing programme.  
Press the On/Off button to activate the appliance again.  
The appliance proposes Eco 40-60 as default programme.  
Turn the programme dial to set a new cycle.



If you set a programme or an option that ends with water in the drum, the Stand-by function **doesn't deactivate** the appliance to remind you to drain the water.



If the Wi-Fi Always On function is active, only the indicator  goes on and off intermittently.

## 14. CARE AND CLEANING

### WARNING!

Refer to Safety chapters.

### 14.1 Periodic cleaning schedule

Periodic cleaning helps to extend the life of your appliance.

After each cycle, keep the door and the detergent dispenser slightly open to get air circulation and dry the humidity inside the appliance: this will prevent mildew and odours.

If the appliance is not used for a long time: close the water tap and unplug the appliance.

## Indicative periodic cleaning schedule:

Descaling	Twice a year
Maintenance wash	Once a month
Clean door seal	Every two months
Clean drum	Every two months
Clean detergent dispenser and AutoDose tanks	Twice a year
Clean drain pump filter	Twice a year
Clean the inlet hose and the valve filter	Twice a year

The following paragraphs explain how you should clean each part.

### 14.2 Removing foreign objects



Make sure that pockets are empty and all loose elements are tied up before running your cycle. Refer to "The laundry load" in "Hints and tips".

Remove any foreign objects (such as metal clip, buttons, coins, etc) that you may find in the door seal, the filters and the drum. Refer to "Door seal with double lip trap", "Cleaning the drum", "Cleaning the drain pump" and "Cleaning the inlet hose and the valve filter" paragraphs. If necessary, please contact the Authorised Service Centre.

### 14.3 External cleaning

Clean the appliance with mild soap and warm water only. Fully dry all the surfaces.

Do not use a scouring pads or any scratching material.

#### CAUTION!

Do not use alcohol, solvents or chemical products.

#### CAUTION!

Do not clean the metal surfaces with chlorine-based detergent.

### 14.4 Descaling



If the water in your area is hard or medium hard, we recommend that you use a water softener for washing machines.

The water is hard or medium hard when the hardness exceeds 8dH.

Regularly examine the drum to check for limescale.

The regular detergents already contain water softening agents, but we recommend to run a cycle with empty drum and a descaling product occasionally.



Always follow the instructions that you find on the packaging of the product.

### 14.5 Maintenance wash

The repeated and prolonged use of low temperature and short programmes can cause detergent deposits, fluff residues, bacterial growth and biofilm formation inside the drum and the tub. This could generate bad odours and mildew.

To eliminate these deposits and hygienize the inner part of the appliance, run a maintenance wash at least once a month:

1. Remove all laundry from the drum.
2. Deactivate AutoDose function for detergent and softener.
3. Run a cotton programme with the highest temperature with a small quantity of powder detergent or, if available, run the Machine Clean programme.

### 14.6 Door seal

This appliance is designed with a **self cleaning draining system**, allowing light fluff fibers that fall off the clothes to be drained out with the water. Regularly examine the seal. Coins, buttons, other small items can be recovered at the end of the cycle.

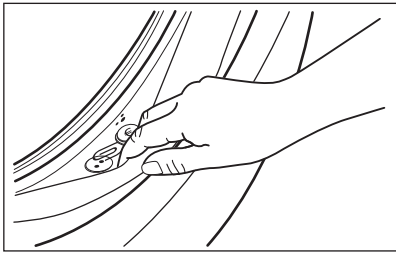

Clean it when needed, using ammonia cream cleanser agent without scratching the seal surface.



Always obey the instructions that you find on the packaging of the product.

### 14.7 Cleaning the drum

Regularly examine the drum to prevent unwanted deposits.

Rust deposits in the drum may occur due to rusting foreign body in the washing or tap water containing iron

Clean the drum with special products for stainless steel.



Always follow the instructions that you find on the packaging of the product. Do not clean the drum with acidic descaling products, scouring products containing chlorine or iron or steel wool.

For a thorough clean:

1. Clean the drum with special products for stainless steel.



Always follow the instructions that you find on the packaging of the product.

2. Remove all laundry from the drum.
3. Deactivate AutoDose function for detergent and softener.
4. Run a short cotton programme at high temperature with empty drum and with a small quantity of powder detergent or, if available, run the Machine Clean programme. If your appliance can be connected to Wi-Fi, the special

programme Machine Clean is also downloadable through the APP.

5. Add a manually small quantity of powder detergent or a specific product into the empty drum, in order to rinse out any left residues.



Occasionally, at the end of a cycle the display may show the icon : this is a recommendation to perform the "drum cleaning". Once the drum cleaning has been performed, the icon disappears.

### 14.8 Cleaning the detergent dispenser and the AutoDose tanks

#### CAUTION!

**If you change detergent type as brand, concentration, and thickness, then it is suggested to clean the detergent drawer.**



Before cleaning, make sure that the all compartments are empty.

To prevent possible deposits of dried detergent, clotted fabric softener, formation of mould in the detergent dispenser and/or clotted liquid additives in the AutoDose tanks, **once in a while carry out the following cleaning procedure:**

1. Open the detergent dispenser. Press the catch as indicated in the picture and pull the detergent dispenser out.

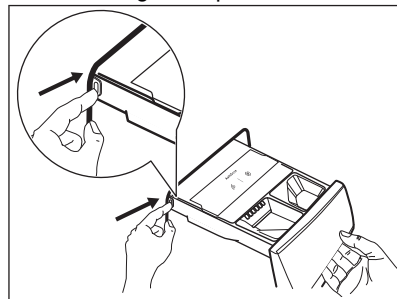

2. Remove the insert for the softener and, if inserted, the container for liquid detergent.

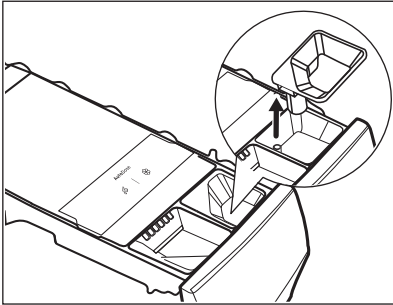
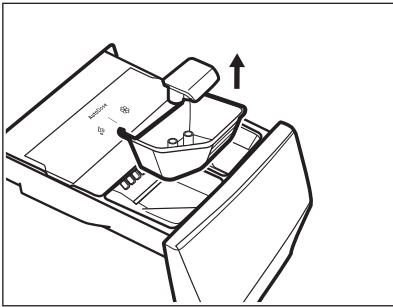

3. Press the catch on the back as indicated in the picture and lift up the top cover to remove it.

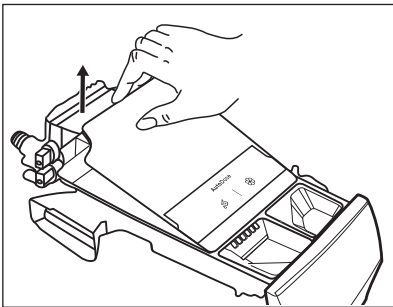
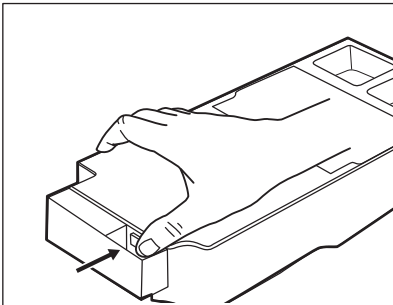

4. To remove any detergent residue or if you place a wrong additives in the tanks, empty the drawer in a basin or in suitable containers to collect the liquid.

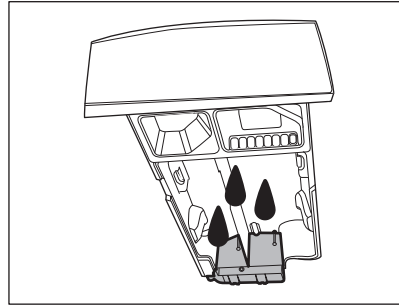

5. Wash the drawer and all inserts under running water or clean it with a damp cloth.

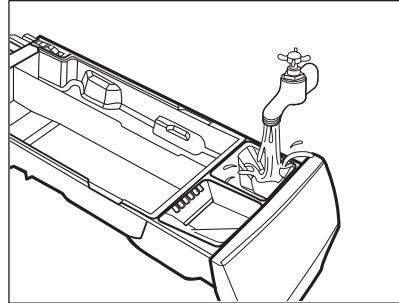

**⚠ CAUTION!**

**Do not use sharp or metal brushes and sponges. Do not wash drawer in a dish washer.**

6. Turn the dispenser up side down and open the bottom cover as indicated in the picture.

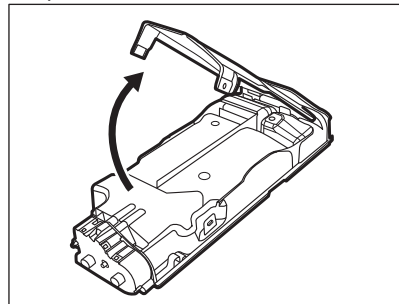

7. Make sure that all detergent residue is removed from the conveyor. Use only soft damp clothes.
8. Put bottom cover back to its position by aligning its holes on drawer hooks as indicated in the picture. Close it till "click" sound.

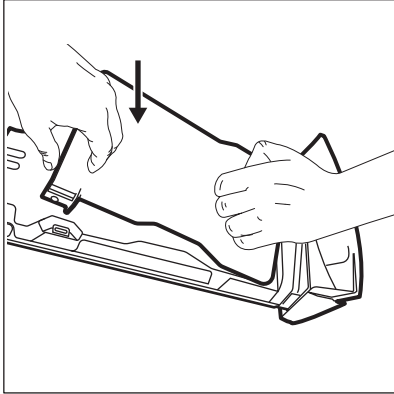

**⚠ CAUTION!**

Press the bottom cover as indicated in the picture. Make sure that it is closed properly.

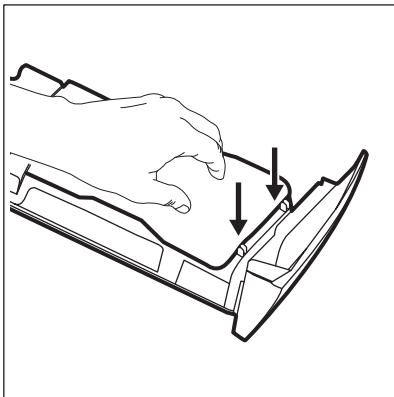

**⚠ WARNING!**

Do not clean with any sharp and metal brushes or any tools, pumps or sensors allocated on the back of the detergent drawer. If necessary, use only soft damp clothes.

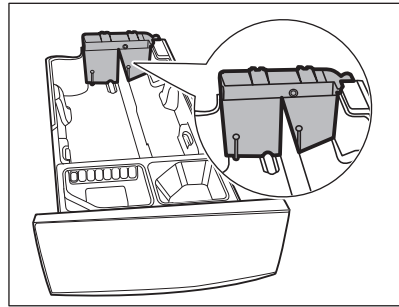

**⚠ WARNING!**

If some residues remain on the back area of tanks, soak detergent drawer in a warm water. Do not use tools to clean it. Before soaking, remove the handle by pressing red button and slide the handle as indicated in the picture.

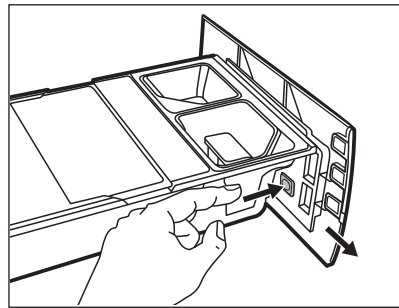

9. Make sure that all detergent residue is removed from the upper and lower part of the recess. Use a small brush to clean the recess.

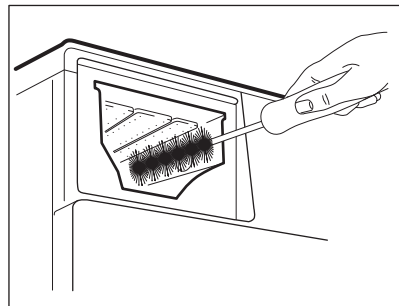

10. Reassembly the drawer as follows:
  - a. Place the handle if was disassembled.

- b. Place the bottom cover and press till "click" sound.
- c. Place the top cover on the tanks compartment and press till "click" sound.
- d. Replace components on manual compartment.

11. Insert the detergent dispenser into the guide rails and gently close it till "click" sound. Run the rinsing programme without any clothes in the drum.

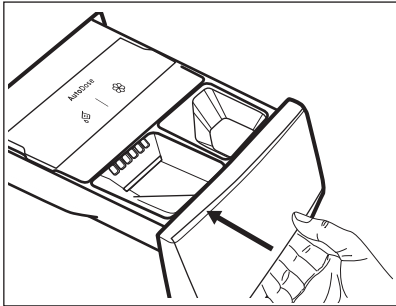

To restore the functionality, refill tanks with detergent and softener.

## 14.9 Cleaning the drain pump filter

### **WARNING!**

Disconnect the mains plug from the mains socket.



Regularly check the drain pump filter and make sure that it is clean.

Clean the drain pump filter if:

- The appliance does not drain the water.
- The drum does not turn.
- The appliance makes an unusual noise because of the blockage of the drain pump.
- The display shows the alarm code **E2 1**.

### **WARNING!**

- Do not remove the filter while the appliance operates.
- Do not clean the pump if the water in the appliance is hot. Wait until the water cools down

### Proceed as described in following diagrams to clean the pump filter:

Always keep a rag nearby to dry up any water spillages when removing the filter.

1. Open the pump cover.

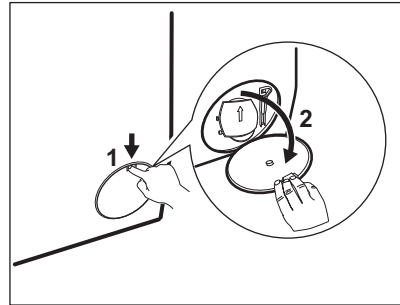

2. Place a suitable bowl below the drain pump access to collect the water that flows out.

3. Open the chute downwards. Always keep a rag nearby to dry up any water spillages when removing the filter.

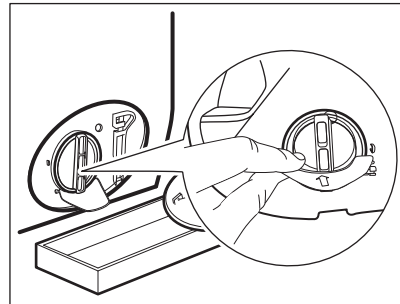

4. Turn the filter 180 degrees in anti-clockwise direction to open it, without removing. Let the water flow out.

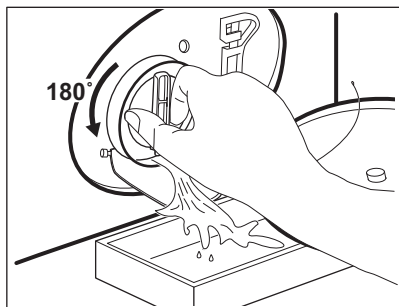

5. When the bowl is full of water, turn the filter back and empty the container.
6. Repeat the steps 4 and 5 until the water stops to flow out.
7. Turn the filter anti-clockwise to remove it.

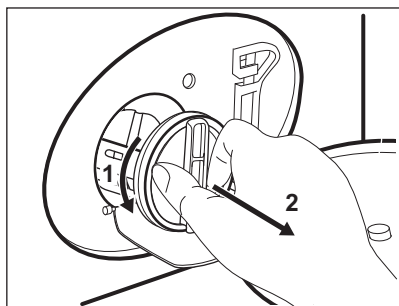

8. If it is necessary, remove fluff and objects from the filter recess.
9. Make sure that the impeller of the pump can rotate. If it does not rotate, contact the Authorised Service Centre.

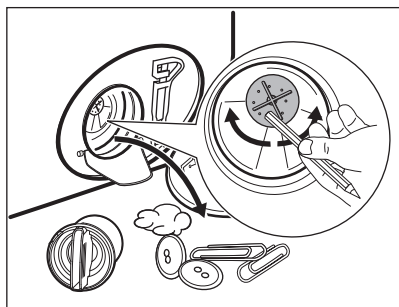

10. Clean the filter under the water tap.

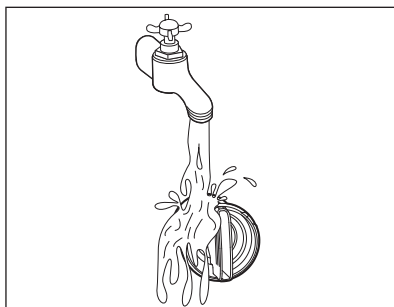

11. Put the filter back into the special guides by turning it clockwise. Make sure that you tighten the filter correctly to prevent leakages.

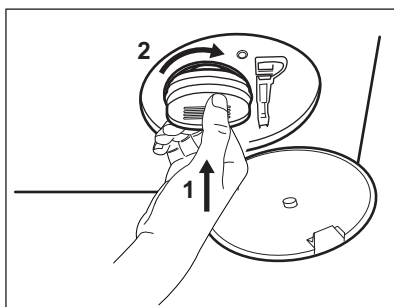

12. Close the pump cover.

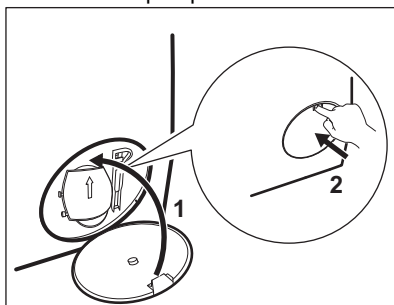

When you drain the water with the emergency drain procedure, you must activate the drain system again:

- a. Put 2 litres of water in the main wash compartment of the detergent dispenser.
- b. Start the programme to drain the water.

## 14.10 Cleaning the inlet hose and the valve filter

It is recommended to clean both the filters of the inlet hose and valve occasionally to remove any deposit, collected over the time:

1. Remove the inlet hose from the tap and clean the filter.

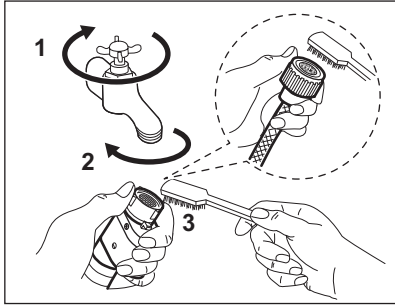

2. Remove the inlet hose from the appliance by loosening the ring nut.

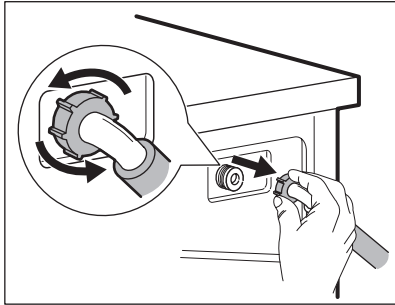

3. Clean the valve filter on the back of the appliance with a toothbrush.

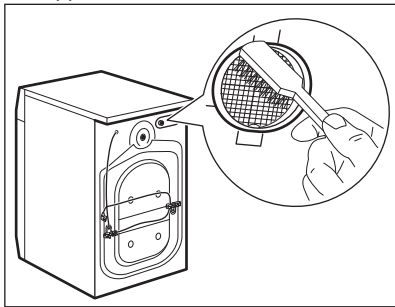

4. When you reconnect the hose to the back of the appliance, turn it left or right (not in vertical position) depending on the position of your water tap.

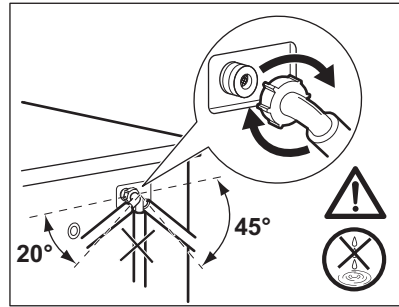

## 14.11 Emergency drain

If the appliance cannot drain the water, carry out the same procedure, described in 'Cleaning the drain pump' paragraph. If necessary, clean the pump.

When you drain the water with the emergency drain procedure, you must activate the drain system again:

1. Put 2 litres of water in the main wash compartment of the detergent dispenser.
2. Start the programme to drain the water.

## 14.12 Frost precautions

If the appliance is installed in an area where the temperature can reach the values around 0° C or drop below, remove the remaining water from the inlet hose and the drain pump.

1. Disconnect the mains plug from the mains socket.
2. Close the water tap.
3. Put the two ends of the inlet hose in a container and let the water flow out of the hose.
4. Empty the drain pump. Refer to the emergency drain procedure.
5. When the drain pump is empty, install the inlet hose again.

### ! WARNING!

Make sure that the temperature is higher than 0 °C before you use the appliance again.

The manufacturer is not responsible for damages caused by low temperatures.

## 15. TROUBLESHOOTING

### **WARNING!**

Refer to Safety chapters.

### 15.1 Alarm Codes and Possible failures

The appliance does not start or it stops during operation. First try to find a solution to the problem (refer to the tables).

### **WARNING!**

Deactivate the appliance before carrying out any check.

**With some problems, the display shows an alarm code and the Start/Pause  button may flash continuously:**



If the appliance is overloaded, remove some items from the drum and/or keep pressed the door while touching the Start/Pause button until the indicator  stops flashing (see the picture below).

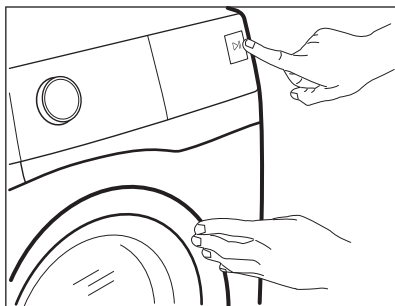

Problem	Possible solution
<b>E11</b> The appliance does not fill with water properly.	<ul style="list-style-type: none"><li>• Make sure that the water tap is open.</li><li>• Make sure that the pressure of the water supply is not too low. For this information, contact your local water authority.</li><li>• Make sure that the water tap is not clogged.</li><li>• Make sure that the inlet hose has no kinks, damages or bends.</li><li>• Make sure that the connection of the water inlet hose is correct.</li><li>• Make sure that the filter of the inlet hose and the filter of the valve are not clogged. Refer to 'Care and cleaning'.</li></ul>

**E21**

The appliance does not drain the water.

- Make sure that the sink spigot is not clogged.
- Make sure that the drain hose has no kinks or bends.
- Make sure that the drain filter is not clogged. Clean the filter, if necessary. Refer to "Care and cleaning".
- Make sure that the connection of the drain hose is correct.
- Set the drain programme if you set a programme without drain phase. If the drain programme is not available in the programme dial, it can be set via App.
- Set the drain programme if you set an option which ends with water in the tub.

**E41**

The appliance door is open or not closed correctly.

- Make sure that the door is properly closed.

**E91**

Internal fail. No communication between electronic elements of the appliance.

- The programme was not finished properly or the appliance stopped too early. Switch the appliance off and on again.
- If the alarm code appears again, contact the Authorised Service Centre.

**EH1**

Frequency of power supply is out of range.

**EH2**

Supply voltage is too high.

**EH3**

Supply voltage is too low.

**EF3**



The anti-flood device is on.

- Disconnect the appliance and close the water tap. Contact the Authorised Service Centre.

If the display shows other alarm codes, deactivate and activate the appliance. If the problem continues, contact the Authorised Service Centre.

In case of different problem with the appliance check the table below for possible solutions.

Problem	Possible solution
The programme does not start.	<ul style="list-style-type: none"> <li>• Make sure that the mains plug is connected to the mains socket.</li> <li>• Make sure that the appliance door is closed.</li> <li>• Make sure that there is no damaged fuse in the fuse box.</li> <li>• Make sure that the Start/Pause  has been touched.</li> <li>• If the delay start is set, cancel the setting or wait for the end of countdown.</li> <li>• Make sure that the detergent dispenser is firmly closed.</li> <li>• Deactivate the Child Lock function if it is on.</li> <li>• Check the position of the knob on the selected programme.</li> </ul>
The appliance fills with water and drains immediately.	<ul style="list-style-type: none"> <li>• Make sure that the drain hose is in the correct position. The hose may be positioned too low. Refer to "Installation instruction".</li> </ul>
The spin phase does not operate or the washing cycle lasts longer than usual.	<ul style="list-style-type: none"> <li>• Set the spin programme. If the drain programme is not available in the programme dial, it can be set via App'.</li> <li>• Make sure that the drain filter is not clogged. Clean the filter, if necessary. Refer to "Care and cleaning".</li> <li>• Adjust manually the items in the tub and start the spin phase again. This problem may be caused by balance problems.</li> </ul>

Problem	Possible solution
There is water on the floor.	<ul style="list-style-type: none"> <li>• Make sure that the couplings of the water hoses are tight and there is not water leakages.</li> <li>• Make sure that the water inlet hose and the drain hose have no damages.</li> <li>• Make sure you use the correct detergent and the correct quantity of it.</li> </ul>
You cannot open the appliance door.	<ul style="list-style-type: none"> <li>• Make sure that a washing programme that ends with water in tub, has not been selected.</li> <li>• Make sure that the washing programme is finished.</li> <li>• Set the drain or the spin programme if there is water in the drum. If the spin and drain programmes are not available in the programme dial, they can be set via App.</li> <li>• Make sure that the appliance receives electrical power.</li> <li>• This problem may be caused by a failure of the appliance. Contact the Authorised Service Centre. If you need to open the door, please read carefully "Emergency door opening".</li> <li>• Make sure that the Remote Start Mode is not activated. Deactivate it.</li> </ul>
The display does not show the wireless indicator  .	<ul style="list-style-type: none"> <li>• Check the wireless signal.</li> <li>• Make sure that the wireless connection is on. Refer to paragraph "Configuring the washing machine wireless connection" in "Wi-Fi - Connectivity setup" chapter.</li> <li>• Check your home network and router.</li> <li>• Restart the router.</li> <li>• Contact your wireless service provider if there are further problems with the wireless network.</li> </ul>
The App cannot connect to the appliance.	<ul style="list-style-type: none"> <li>• Check the wireless signal.</li> <li>• Check if your smart device is connected to the wireless network.</li> <li>• Check your home network and router.</li> <li>• Restart the router.</li> <li>• Contact your wireless service provider if there are problems with the wireless network.</li> <li>• The appliance, the smart device, or both, need to be configured again because a new router has been installed or the router configuration has been changed.</li> </ul>
The App cannot frequently connect to the appliance.	<ul style="list-style-type: none"> <li>• Make sure that the wireless signal reaches the appliance. Try to move the home router as near the appliance as possible or consider purchasing a wireless range extender.</li> <li>• Make sure the wireless signal is not disrupted by microwave. Turn the microwave off. Avoid using the microwave and the remote control at the same time.</li> </ul>
The display shows  . All buttons are inactive, except the the On/Off .	<ul style="list-style-type: none"> <li>• The appliance is downloading any available updates. Wait until the update process is complete. If you deactivate the appliance during update, it resumes when you activate the appliance again.</li> </ul>
The appliance makes an unusual noise and vibrates.	<ul style="list-style-type: none"> <li>• Make sure the levelling of the appliance is correct. Refer to "Installation instruction".</li> <li>• Make sure that the packaging and/or the transit bolts are removed. Refer to "Installation instruction".</li> <li>• Add more laundry in the drum. The load may be too small.</li> </ul>

Problem	Possible solution
The programme duration increases or decreases during programme execution.	<ul style="list-style-type: none"> <li>The ProSense System is able to adjust the programme duration according to the type and the laundry load size. Refer to "The ProSense System load detection" in "Daily Use" chapter.</li> </ul>
The washing results are not satisfactory.	<ul style="list-style-type: none"> <li>Increase the detergent quantity or use a different detergent.</li> <li>Use special products to remove the stubborn stains before you wash the laundry.</li> <li>Make sure that you set the correct temperature.</li> <li>Decrease the laundry load.</li> <li>When using AutoDose tanks, make sure that they are not empty.</li> <li>When using AutoDose tanks, verify the pre-set detergent/fabric softener dosage. Refer to "Basic setting" paragraph in "The AutoDose Technology" chapter.</li> <li>Make sure that you have cleaned the AutoDose tanks before using different brand and type of detergent, fabric softener or other additives.</li> </ul>
Too much foam in the drum during the washing cycle.	<ul style="list-style-type: none"> <li>Reduce the quantity of detergent or the number of tablets or single-dose detergents.</li> <li>When using AutoDose tanks, verify the pre-set detergent/fabric softener dosage. Refer to "Basic setting" paragraph in "The AutoDose Technology" chapter.</li> </ul>
The detergent/fabric softener level does not decrease in the AutoDose tanks after washing.	<ul style="list-style-type: none"> <li>This is normal: tanks are quite large and detergent consumption may be not so evident.</li> </ul>

After the check, activate the appliance. The programme continues from the point of interruption.

If the problem occurs again, contact the Authorised Service Centre.

The necessary data for the service centre are on the rating plate.

## 15.2 Emergency door opening

In case of power failure or functioning failure the appliance door remains locked. The washing programme continues when the power is restored. If the door remains locked in case of failure, it is possible to open it using the emergency unlock function.

Before opening the door:

### CAUTION!

**Risk of burns! Make sure that the water temperature is not too high and the laundry is not hot. If necessary, wait until they cool down.**

### CAUTION!

**Risk of injury! Make sure that the drum is not rotating. If necessary, wait until the drum stops rotating.**



**Make sure that the water level inside the drum is not too high. If necessary, proceed with an emergency drain (refer to «Emergency drain» in «Care and cleaning» chapter).**

To open the door, proceed as follows:

1. Press the On/Off button to switch the appliance off.
2. Disconnect the mains plug from the mains socket.
3. Open the filter flap.

- Pull the emergency unlock trigger downward once. Pull it downward once again, keep it tensed and, in the meanwhile, open the appliance door.

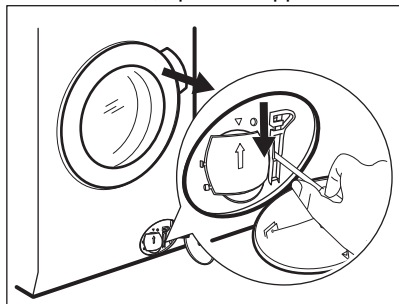

- Take out the laundry and then close the appliance door.
- Close the filter flap.

## 16. CONSUMPTION VALUES

### 16.1 Comment



The QR code on the energy label supplied with the appliance provides a web link to the information related to the performance of the appliance in the EU EPREL database. Keep the energy label for reference together with the user manual and all other documents provided with this appliance.

It is also possible to find the same information in EPREL using the link <https://eprel.ec.europa.eu> and the model name and product number that you find on the rating plate of the appliance.



Values and programme duration may differ depending on different conditions (e.g. room temperature, water temperature and pressure, load size and type of laundry, supply voltage) and also if you change the default setting of a programme.

### 16.2 According to Commission Regulation Eu 2019/2023

Eco 40-60 programme	kg	kWh	Litres	hh:mm	% 1)	°C	rpm <sup>2)</sup>
Full load	9.0	0.820	55.0	03:40	53.00	35.0	1351
Half load	4.5	0.540	45.0	02:35	53.00	33.0	1351
Quarter load	2.5	0.185	38.0	02:30	54.00	23.0	1351

1) Remaining moisture at the end of the spinning phase. The higher is the spin speed, the higher is the noise and the lower is the remaining moisture.

2) Maximum spin speed.

## Power consumption in different modes

Off (W)	Stand-by (W)	Delay start (W)	Networked standby (W)
0.50	0.50	4.00	2.00 <sup>1)</sup>

Time to Off/Standby mode is 15 minutes maximum.

1) The energy consumption of the connected function is approximately 17.5 kWh per year. To disconnect this function, please refer to the chapter 'Wi-fi - Connectivity setup'.

## 16.3 Common programmes



These values are indicative only.

Programme	kg	kWh	Litres	hh:mm	% 1)	°C	rpm <sup>2)</sup>
Cottons <sup>3)</sup> 95°C	9.0	2.700	90.0	04:05	52.00	85.0	1400
Cottons 60°C	9.0	1.600	85.0	03:50	52.00	55.0	1400
Cottons <sup>4)</sup> 20°C	9.0	0.350	85.0	03:00	52.00	20.0	1400
Synthetics 40°C	4.0	0.800	55.0	02:15	35.00	40.0	1200
Delicates <sup>5)</sup> 30°C	2.0	0.400	60.0	01:05	35.00	30.0	1200
Wool 30°C	1.5	0.300	65.0	01:05	30.00	30.0	1200

1) Remaining moisture at the end of the spinning phase. The higher is the spin speed, the higher is the noise and the lower is the remaining moisture.

2) Reference indicator of the spin speed.

3) Suitable for washing heavily soiled textiles.

4) Suitable for washing lightly soiled cottons, synthetic and mixed fabrics.

5) It also performs as quick washing cycle for lightly soiled laundry.

## 17. QUICK GUIDE

### 17.1 Daily use

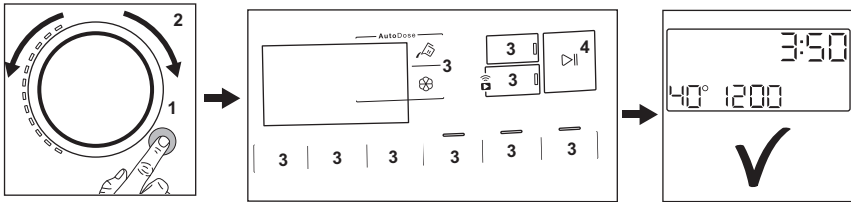

- Connect the mains plug to the mains socket.
- Open the water tap.
- Push the **On/Off** button to turn the appliance on (1).
- Turn the programme dial to set the desired programme (2).
- Set the desired options by means of the corresponding touch buttons (3).
- Put the laundry in the drum, one item a time without exceeding the maximum suggested load. Close the door and make sure that no laundry stays between the seal and the door.
- **When using AutoDose tanks**, the detergent and fabric softener are uploaded automatically. Make sure that tanks are not empty.

**When using manual compartments**, pour the detergent and other treatments in the proper compartment.

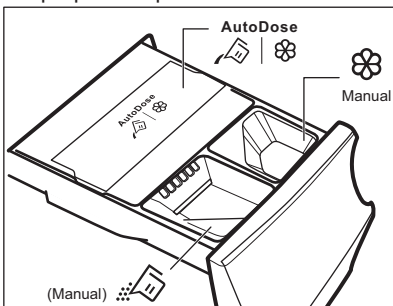

When using a liquid detergent in manual compartment, insert the container for liquid detergent.



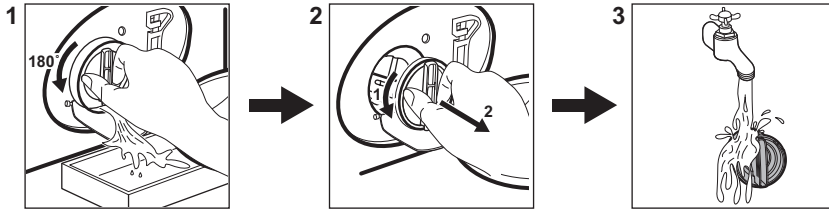

- To start the programme, touch the **Start/Pause** button (4).
- The appliance starts.
- At the end of the programme, remove the laundry.
- Push the **On/Off** button to turn the appliance off.

## 17.2 Cleaning the drain pump filter



Clean the filter regularly and, especially, if the alarm code **E2** appears on the display.

## 17.3 Programmes

Programmes	Load	Product description
<b>MixLoad 69min</b>	5.0 kg	Cotton and synthetic items. This programme ensures a good washing performance in a short time. The standard program duration has been developed on a laundry load of 5 kg. If you wash a smaller or a bigger load, the washing time automatically decreases or increases ensuring perfect results.
<b>Eco 40-60</b>	9.0 kg	Low energy cycle for cottons. Decreases temperature and extends time to reach good washing results.
<b>Cottons</b>	9.0 kg	White and coloured cotton fabrics. Ideal for normal and heavy soil.
<b>Synthetics</b>	4.0 kg	Synthetic items or mixed fabric items.
<b>Delicates</b>	2.0 kg	Delicate fabrics such as acrylics, viscose, polyester items.
 <b>Wool</b>	1.5 kg	Machine washable wool, hand washable wool and delicates.
<b>20min 3kg</b>	3.0 kg	Cotton and synthetic lightly soiled items or once worn items.
 <b>Steam</b>	1.0 kg	Cotton and synthetic items that need to de-wrinkle.
 <b>Outdoor</b>	2.0 kg <sup>1)</sup> 1.0 kg <sup>2)</sup>	Modern outdoor sporting garments.
 <b>Hygiene</b>	9.0 kg	White cotton items. This programme removes more than 99,99% of bacteria and viruses <sup>3)</sup> . It also ensure a proper reduction of allergens.

Programmes	Load	Product description
Rinse	9.0 kg	All fabrics, except woollens and very delicate fabrics. Programme for rinsing and spinning.
Spin/Drain	9.0 kg	To spin the laundry and to drain the water in the drum. All fabrics, except woollens and delicate fabrics.

1) Washing programme.

2) Washing programme and water repellent phase.

3) Tested for Staphylococcus aureus, Enterococcus faecium, Candida albicans, Pseudomonas aeruginosa and MS2 Bacteriophage in external test performed by Swissatest Testmaterialien AG in 2021 (Test Report No. 202120117).

Loading the appliance **to the maximum capacity indicated** for each programmes

helps to reduce energy and water consumption.

### Suitable detergents for washing programmes

Programme	Universal powder <sup>1)</sup>	Liquid Universal	Liquid for coloureds	Delicates woollens	Special
MixLoad 69min	--	▲	▲	--	--
Eco 40-60	▲	▲	▲	--	--
Cottons	▲	▲	▲	--	--
Synthetics	▲	▲	▲	--	--
Delicates	--	--	--	▲	▲
Wool	--	--	--	▲	▲
20min 3kg	--	▲	▲	--	--
Outdoor	--	--	--	▲	▲
Hygiene	▲	▲	--	--	▲

1) At temperature higher than 60 °C the use of powder detergent is recommended.

▲ = Recommended

-- = Not recommended

### 17.4 Detergent type and quantity.

- Use only detergents and other treatments specially made for washing machines.

First, follow these generic rules:

- powder detergents (also tablets and single-dose detergents) for all types of fabric, excluding delicate. Prefer powder detergents containing bleach for whites and laundry sanitization,
- liquid detergents (also single-dose detergents), preferably for low temperature wash programmes (60 °C

max) for all types of fabric, or special ones for woollens only.

- Do not mix different types of detergents.
- Use less detergent if:
  - you are washing a small load,
  - the laundry is lightly soiled,
  - there is large amounts of foam during washing.
- When using detergent tabs or pods, always put them inside the drum, not in the detergent dispenser and follow the manufacturer's recommendations.

#### Insufficient detergent may cause:

- unsatisfactory washing results,
- the wash load to turn grey,
- greasy clothes,

- mould in the appliance.

**Excessive detergent may cause:**

- sudsing,
- reduced washing effect,
- inadequate rinsing,
- a greater impact for the environment.

**17.5 Periodic cleaning schedule**

**Periodic cleaning helps to extend the life of your appliance.**

After each cycle, keep the door and the detergent dispenser slightly open to get air circulation and dry the humidity inside the appliance.

If the appliance is not used for a long time: close the water tap and unplug the appliance.

**Indicative periodic cleaning schedule:**

Descaling	Twice a year
Maintenance wash	Once a month
Clean door seal	Every two months
Clean drum	Every two months
Clean detergent dispenser and AutoDose tanks	Twice a year
Clean drain pump filter	Twice a year
Clean the inlet hose and the valve filter	Twice a year

Regularly examine the drum to check for limescale. We recommend to run a cycle with empty drum and a descaling product occasionally.

**Removing foreign objects**

**i**

Make sure that pockets are empty and all loose elements are tied up before running your cycle.

Remove any foreign objects (such as metal clip, buttons, coins, etc) that you may find in the door seal, the filters and the drum. If necessary, please contact the Authorised Service Centre.

**Door seal**

This appliance is designed with a **self cleaning draining system**, allowing light fluff fibers that fall off the clothes to be drained out

with the water. Regularly examine the seal and if necessary clean as described in the following diagram. Coins, buttons, other small items can be recovered at the end of the cycle.

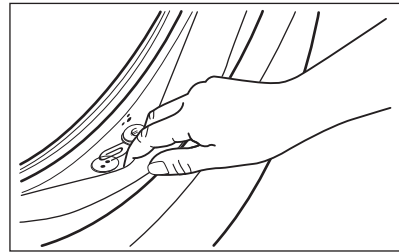

Clean it when needed, using ammonia cream cleanser agent without scratching the seal surface.

If it is necessary, remove fluff and objects from the filter recess.

**17.6 Wi-Fi - Connectivity setup**

This chapter describes how to connect the smart appliance to the Wi-Fi network and to link it to mobile devices.

By this functionality you can receive notifications, control and monitor your appliance from your mobile devices.



The Wi-Fi functionality is off as factory default setting.

To connect the appliance to enjoy the full range of features and services you need:

- Wireless network at home with internet connection enabled.
- Mobile device connected to wireless network.

Wi-Fi module parameters	
<b>Frequency</b>	2.412 - 2.472 GHz for European market
<b>Protocol</b>	IEEE 802.11b/g/n
<b>Max Power</b>	<20 dBm
<b>Encryption</b>	WPA, WPA2, WPA3

## Configuring the appliance wireless connection

1. Press the On/Off button for a few seconds to activate the appliance. Wait about 10 seconds before proceeding with wireless configuration.
2. Select a programme by turning the programme dial.
3. Press and hold the Remote Start  button for a few seconds until a 'click' sounds. Release the button. *On* appears on the display for 5 seconds and the indicator  starts blinking.

The wireless module begins starting up.



Make sure that you APP is ready for connection.

4. After about 10 seconds,  (**Access Point**) appears on the display.

The access point will be open for about 5 minutes.

5. Configure the App on your smart device and follow the instructions to connect the appliance to your Wi-Fi network.
6. If the connectivity is configured, when the programme information screen returns, the indicator  is on the display.





Every time you switch the appliance on, the appliance takes about 10 seconds to connect to the network automatically. When the indicator  stops blinking the connection is ready.

**To switch the wireless connection off**, press and hold the Remote Start  button for a few seconds until the first acoustic signal. Release the button. *OFF* appears on the display for 5 seconds.



If you switch the appliance off and on again, the wireless connection is automatically off.

**To remove the wireless credentials**, press and hold the Remote Start  button for a few seconds until the second acoustic signal sounds. Symbol  appears on the display for a few seconds.

## 18. ENVIRONMENTAL CONCERNS

Recycle materials with the symbol . Put the packaging in relevant containers to recycle it. Help protect the environment and human health by recycling waste of electrical and electronic appliances. Do not dispose of

appliances marked with the symbol  with the household waste. Return the product to your local recycling facility or contact your municipal office.

## AEG toivottaa sinut tervetulleeksi! Kiitos, että olet valinnut tämän laitteen.



Vähennämme paperin käyttöä suojellaksemme ympäristöä. Täydelliset ohjekirjat ovat saatavilla verkossa. Täydellinen ohjekirja on saatavilla osoitteessa [aeg.com/manuals](http://aeg.com/manuals)



Voit tarkastella käyttöön liittyviä neuvoja, esitteitä, vianmääritysohjeita sekä huolto- ja korjausohjeita osoitteessa [aeg.com/support](http://aeg.com/support)



Osta lisävarusteita, tarvikkeita ja alkuperäisiä varaosia laitteeseesi osoitteessa [aeg.com/shop](http://aeg.com/shop)

Oikeus muutoksiin pidätetään.

## SISÄLTÖ

1. TURVALLISUUSTIEDOT.....	117
2. TURVALLISUUSOHJEET.....	119
3. TUOTEKUVAUS.....	121
4. TEKNISET TIEDOT.....	123
5. ASENNUS.....	123
6. KÄYTTÖPANEELI.....	128
7. SÄÄTIMET JA PAINIKKEET.....	131
8. ASETUKSET.....	135
9. KÄYTTÖÖNOTTO.....	136
10. AUTODOSE-TEKNIikka (AUTOMAATTINEN ANNOSTELU).....	136
11. OHJELMAT.....	143
12.  WI-FI - YHTEYDEN ASETUKSET.....	150
13. PÄIVITTÄINEN KÄYTTÖ.....	152
14. HOITO JA PUHDISTUS.....	156
15. VIANMÄÄRITYS.....	164
16. KULUTUSARVOT.....	168
17. <b>PIKAOPAS</b> .....	170
18. YMPÄRISTÖNSUOJELUNÄKÖKOHTIA.....	174

## 1. TURVALLISUUSTIEDOT



Lue tämän laitteen mukana toimitetut ohjeet huolella ennen laitteen asennuksen ja käytön aloittamista. Valmistaja ei ota vastuuta henkilövahingoista tai vahingoista, jotka aiheutuvat virheellisestä asennuksesta tai käytöstä. Säilytä ohjeita aina varmassa ja helposti tavoitettavassa paikassa tulevia käyttökertoja varten.

## 1.1 Lasten ja taitamattomien henkilöiden turvallisuus

- 8-vuotiaat ja sitä vanhemmat lapset sekä henkilöt, joilla on fyysisiä, aisteihin liittyviä tai henkisiä rajoitteita tai puutteellinen kokemus tai tuntemus, voivat käyttää tätä laitetta vain, jos heitä valvotaan tai ohjataan laitteen turvallisessa käytössä ja jos he ymmärtävät käyttöön liittyvät vaarat.
- Tuote on pidettävä 3–8-vuotiaiden lasten ja erittäin laajoista ja monimutkaisista toiminnallisista rajoitteista kärsivien henkilöiden ulottumattomissa, ellei heitä valvota jatkuvasti.
- Alle 3-vuotiaat lapset tulee pitää kaukana laitteesta, ellei heitä valvota jatkuvasti.
- Lapsia on valvottava, etteivät he ryhdy leikkimään laitteella.
- Kaikki pakkaukset tulee pitää lasten ulottumattomissa ja hävittää asianmukaisesti.
- Pidä pesuaineet lasten ulottumattomissa.
- Pidä lapset ja kotieläimet poissa laitteen luota silloin, kun laitteen luukku on auki.
- Jos laitteessa on lapsilukko, sitä on käytettävä.
- Lapset eivät saa puhdistaa laitetta tai suorittaa siihen kohdistuvia käyttäjän huoltotoimenpiteitä ilman valvontaa.

## 1.2 Yleinen turvallisuus

- Tämä laite on tarkoitettu ainoastaan kotitaloustyyppisen, konepesuun sopivan pyykin pesemiseen.
- Tämä laite on suunniteltu yhden kotitalouden kotitalouskäyttöön sisätiloissa.
- Tätä laitetta voidaan käyttää toimistoissa, hotellihuoneissa, aamiaismajoituspaikoissa, maatilamajoituspaikoissa ja muissa samantyyppisissä majoitustiloissa, joissa kyseinen käyttö ei ylitä (keskimääräisiä) kotitalouskäytön tasoja.
- Älä muuta laitteen teknisiä ominaisuuksia.
- Laitteen enimmäispyykkikuorma on 9.0 kg. Ohjelmien enimmäistäyttömäärää ei saa ylittää (ks. kappale "Ohjelmataulukko").

- Tulovesipisteestä tulevan veden paineen tulee olla poistotien liittimessä välillä 0,5 bar (0,05 MPa) ja 10 bar (1,0 MPa).
- Pohjan tuuletusaukot eivät saa olla maton tai muun lattiapäällysteen peitossa.
- Laite tulee liittää vesijohtoverkkoliitäntään käyttämällä tuotteen mukana toimitettuja tai muita valtuutetun huoltopalvelun toimittamia uusia letkusarjoja.
- Vanhaa letkustoa ei saa käyttää.
- Jos virtajohto vaurioituu, sen saa vaihtaa vain valmistaja, valtuutettu huoltoilike tai vastaava ammattitaitoinen henkilö, jotta vältytään sähkövaaroilta.
- Kytke laite pois päältä ja irrota pistoke pistorasiasta, ennen kuin aloitat huoltotoimet.
- Älä käytä korkeapainevesisuihkuja ja/tai höyryä laitteen puhdistamiseen.
- Puhdista laite kostealla liinalla. Käytä ainoastaan neutraaleja pesuaineita. Älä käytä hankaavia tuotteita, hankaavia sieniä, liuotteita tai metalliesineitä.

## 2. TURVALLISUUSOHJEET

### 2.1 Asennus



Asennuksessa on noudatettava asiaankuuluvia paikallisia määräyksiä.

- Poista kaikki pakkausmateriaalit ja kuljetuspultit, mukaan lukien kumiholkki välilevyllä.
- Säilytä kuljetuspultit varmassa paikassa. Jos laitetta halutaan siirtää tulevaisuudessa, kuljetuspultit tulee asentaa takaisin rummun lukitsemiseksi ja sisäisten vaurioiden välttämiseksi.
- Siirrä laitetta aina varoen, sillä se on raskas. Käytä aina suojakäsineitä ja suojaavia jalkineita.
- Noudata koneen mukana toimitettuja asennusohjeita.
- Vaurioitunutta laitetta ei saa asentaa tai käyttää.
- Älä asenna tai käytä laitetta tilassa, jossa se voi altistua alle 0 °C lämpötilalle tai sääolosuhteille.
- Varmista, että laitteen asennuspaikan lattia on tasainen, vakaa, lämmönkestävä ja puhtas.
- Varmista riittävä ilmankierto laitteen ja lattian välissä.
- Kun laite on asetettu lopulliseen asennuspaikkaan, tarkista, että se on oikein tasapainossa vesivaakaa käyttäen. Säädä tarvittaessa laitteen säätöjalkoja.
- Laitetta ei saa asentaa suoraan lattiaviemärin päälle.
- Laite tulee suojata vesiroiskeilta ja liialliselta kosteudelta.
- Älä asenna laitetta paikkaan, jossa laitteen luukkaa ei voida avata kokonaan.
- Älä aseta suljettua astiaa laitteen alapuolelle mahdollisten vesivuotojen varalta. Ota yhteyttä valtuutettuun

huoltoliikkeeseen tarkistaaksesi, mitä lisävarusteita voidaan käyttää.

## 2.2 Sähkökytkentä

### VAROITUS!

Tulipalon ja sähköiskun vaara.

- VAROITUS: Tämä laite on tarkoitettu asennettavaksi/liitettäväksi rakennuksen maadoitusliitäntään.
- Kytke pistoke maadoitettuun pistorasiaan.
- Varmista, että arvokivessä olevat parametrit ovat verkkovirtalähteen sähköarvojen mukaisia.
- Älä käytä jakorasioita tai jatkojohtoja.
- Varmista, ettei pistoke ja virtajohto vaurioidu. Jos virtajohto joudutaan vaihtamaan, vaihdon saa suorittaa vain valtuutettu huoltoliike.
- Kytke pistoke pistorasiaan vasta asennuksen jälkeen. Varmista, että laitteen verkkovirtakytkentä on ulottuvilla laitteen asennuksen jälkeen.
- Älä koske virtajohtoon tai pistokkeeseen märillä käsillä.
- Älä vedä virtajohdosta pistoketta irrottaessasi. Vedä aina pistokkeesta.

## 2.3 Vesiliitäntä

- Tuloveden lämpötila ei saa ylittää 25 °C.
- Älä vaurioita vesiletkuja.
- Ennen uusien putkien liittämistä, kun putkia ei ole käytetty pitkään aikaan, korjaustöiden jälkeen tai kun uusia laitteita (vesimittarit, jne.) on asennettu, anna veden virrata, kunnes se on puhdasta ja kirkasta.
- Tarkista ensimmäisen käyttökerran aikana ja sen jälkeen, ettei laitteessa ole näkyviä merkkejä vesivuodoista.
- Älä käytä jatkoletkua, jos vedenottoletku on liian lyhyt. Ota yhteyttä valtuutettuun huoltoliikkeeseen vedenottoletkun vaihtoa varten.
- Laitteen pakkauksesta ottamisen yhteydessä tyhjennysletkusta saattaa tulla vettä. Tämä johtuu tehtaalla vedellä suoritetuista laitetesteistä.
- Voit pidentää tyhjennysletkua siten, että letkun pituus on enintään 400 cm. Ole yhteydessä valtuutettuun

huoltokeskukseen muunlaisen tyhjennysletkun ja jatkeen suhteen.

- Varmista, että vesihana on ulottuvilla laitteen asennuksen jälkeen.

## 2.4 Käyttö

### VAROITUS!

Virheellinen käyttö voi aiheuttaa henkilövahinkoja, sähköiskuja, tulipaloja, palovammoja tai laitteen vaurioitumisen.

- Noudata pesuaineen pakkauksen turvallisuusohjeita.
- Älä aseta helposti syttyviä tuotteita tai helposti syttyvien aineiden kanssa kosketuksissa olleita tuotteita laitteeseen, laitteen päälle tai sen lähelle.
- Älä pese tekstiilejä, joissa on runsaasti öljyä, rasvaa tai muita rasvaisia aineita. Muutoin pesukoneen kumiosat voivat vaurioitua. Esipese kyseiset tekstiilit käsin ennen niiden pesemistä koneessa.
- Älä koske luukun lasiin pesuohjelman ollessa käynnissä. Lasi voi olla kuuma.
- Varmista, että kaikki metalliosat on poistettu pyykistä.

## 2.5 Huolto

- Laitteen korjaukseen liittyvissä asioissa tulee ottaa yhteyttä valtuutettuun huoltoliikkeeseen. Ainoastaan alkuperäisiä varaosia saa käyttää.
- Huomioithan, että itse suoritettut tai muut kuin ammattilaisen suorittamat korjaukset voivat aiheuttaa vaaratilanteita ja mitätöidä takuun.
- Seuraavat varaosat ovat saatavilla vähintään 10 vuoden ajan mallin tuotannon lopettamisesta: moottori ja moottorin harjat, moottorin ja rummun välinen voimansiirto, pumpput, iskunvaimentimet ja jouset, pesurumpu, rummun ristikko ja vastaavat kuulalaakerit, lämmittimet ja lämpövastukset, mukaan lukien lämpöpumput, putket ja vastaavat laitteistot, kuten letkut, venttiilit, suodattimet ja Aquastop-järjestelmät, piirilevyt, elektroniset näytöt, painekeytkimet, termostaatit ja anturit, ohjelmistot ja laiteohjelmistot, nollausohjelmisto mukaan lukien, luukku, luukun saranat ja tiivisteet, muut tiivisteet,

luukun lukitus, muoviset lisäosat (esim. pesuainelokerot). Aika voi olla maassasi pidempi. Lisätietoja saat verkkosivustoltamme.

- Huomaa, että jotkin näistä varaosista ovat saatavilla ainoastaan ammattilaiskorjaajille ja kaikki varaosat eivät välttämättä koske kaikkia malleja.
- Lisätietoa tämän tuotteen sisällä olevista lampuista sekä erikseen myytävistä varalampuista: Kyseiset lamput on suunniteltu kestämaan kodinkoneissa vaativia fyysisiä olosuhteita (esim. lämpötila, värinä, kosteus) tai ne antavat tietoa laitteen toimintatilasta. Niitä ei ole tarkoitettu muihin käyttötarkoituksiin eivätkä ne sovi huoneiden valaisemiseen.

## 2.6 Hävittäminen

### VAROITUS!

Loukkaantumisen tai tukehtumisen vaara.

- Irrota laite sähköverkosta ja vedenjakelusta.
- Leikkaa virtajohto poikki aivan laitteen sivulta ja hävitä se.
- Poista luukun lukitus, jotta lapset ja eläimet eivät voisi jäädä kiinni rummun sisälle.
- Hävitä laite paikallisten kotitalouksien sähkö- ja elektroniikkalaiteromua (WEEE) koskevien määräyksien mukaisesti.

## 3. TUOTEKUVAUS

### 3.1 Erikoistoiminnot

Uusi pesukoneesi täyttää kaikki modernit edellytykset ja pesee pyykit hellävaraisesti säästäten vettä, energiaa ja pesuainetta.

- **Wi-Fi-yhteys ja Etäkäynnistys** mahdollistavat ohjelman käynnistämisen, pesukoneen asetusten säätämisen ja pesuohjelman tilan tarkistamisen kauko-ohjauksella.
  - **ProSense -tekniikka** tunnistaa täyttömäärän ja säätää ohjelman keston 30 sekunnissa. Pesuohjelma mukautuu täyttömäärään ja tekstiilien tyyppiin optimoiden keston, energian- sekä vedenkulutuksen.
  - Höyryllä raikastat vaatteet nopeasti ja helposti. Hellävaraiset höyryohjelmat poistavat kuivista tekstiileistä hajut ja vähentävät niiden rypytys helpottaen niiden silittämistä.
- PlusSteam -lisätoiminto** lisää kaikkien ohjelmien loppuun hellävaraisen

höyryvaiheen, joka rentouttaa kuidut ja vähentää ryppyä. Silitys on helpompaa!

- **AutoDose-tekniikka** annostelee automaattisesti oikean määrän pesuainetta täyttömäärän mukaan; lokerossa on kaksi integroitua säiliötä (pesuaine + huuhteluaine tai toinen pesuainetyyppi) sekä kaksi lisälokeroa pesuaineen ja lisäaineiden manuaalista lisäystä varten. Näin peseminen on mahdollisimman joustavaa.
- **AEG Steam Fragrance** -järjestelmä tarjoaa höyryohjelmien myötä täydellisen ratkaisun myös herkimmistä materiaaleista tehtyjen vaatteiden raikastamiseen niitä pesemättä. Käytä **AEG** kehittämää hellävaraista hajustetta saadaksesi miellyttävän "vastapestyn" tuoksun pyykeihin hajujen ja rypytysten poistamisen aikana.

## 3.2 Laitteen yleiskuvaus

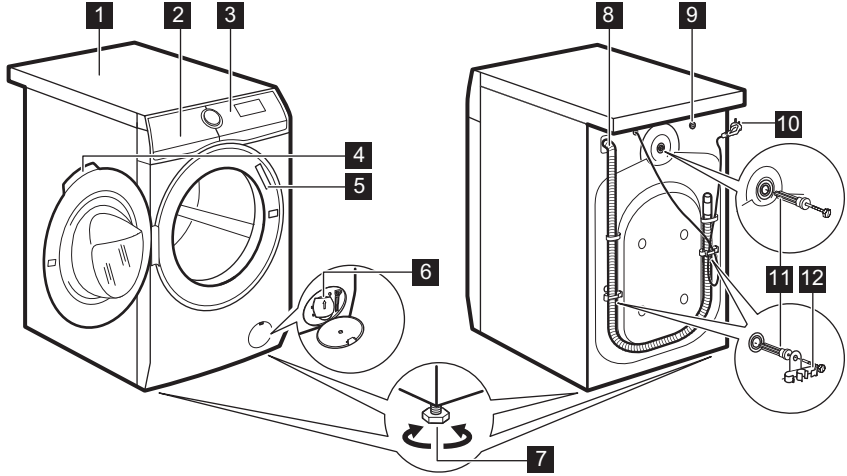

- 1 Kansilevy
- 2 Pesuainelokerikko AutoDose-säiliöllä ja manuaalisilla lokeroilla
- 3 Käyttöpaneeli
- 4 Luukun kahva
- 5 Arvokilpi
- 6 Tyhjennuspumpun sihti

- 7 Säätojalat laitteen tasapainotukseen
- 8 Tyhjennysletku
- 9 Vedenottoletkun liitäntä
- 10 Verkkokaapeli
- 11 Kuljetustuet
- 12 Letkutuet

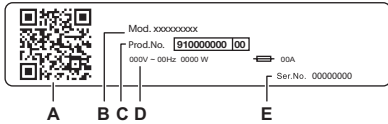

### Arvokilven merkinnät:

- A. QR-koodi
- B. Mallin nimi
- C. Tuotenumero
- D. Sähköluokitukset
- E. Sarjanumero

Skanna QR-koodi kameralla ladataksesi sovellus älylaitteellesi sovelluskaupasta ja noudata vaadittuja ohjeita. Hyödynnä tuotteesi parhaalla mahdollisella tavalla rekisteröimällä se.

- Voit tarkastella laitteen tietoja, asiakirjoja ja artikkeleita parhaiden ominaisuuksien käytöstä (käyttöopas on saatavilla myös osoitteesta [aeg.com/manuals](http://aeg.com/manuals) )
- Voit lukea käyttö-, vianmääritys-, huolto- ja korjausohjeita (saatavilla myös osoitteessa [aeg.com/support](http://aeg.com/support) )
- Voit ostaa laitteeseesi lisävarusteita, kulutustarvikkeita ja alkuperäisiä vaihto-osia (saatavilla myös osoitteessa [aeg.com/shop](http://aeg.com/shop) )

## 4. TEKNISEET TIEDOT

Mitat	Leveys/korkeus/kokonaissyvyys	59.7 cm /84.7 cm /66.0 cm
Sähkökytkentä	Jännite Kokonaisvirta Sulake Taajuus	230 V 2100 W 10 A 50 Hz
Suojaustaso kiinteiden hiukkasten ja kosteuden sisääntulon estämisessä, jonka suojapeite varmistaa, lukuun ottamatta niitä kohtia, joissa pienjännitelaitteilla ei ole mitään kosteussuojaa		IPX4
Vedenpaine	Vähimmäistaso Enimmäistaso	0,5 bar (0,05 MPa) 10 bar (1,0 MPa)
Vedensyöttö <sup>1)</sup>		Kylmä vesi
Enimmäiskuorma	Cotton (Puuvilla)	9.0 kg

<sup>1)</sup> Liitä vedenottoletkut hanaan, jossa on 3/4" kieriteitys.

## 5. ASENNUS

### **VAROITUS!**

Lue turvallisuutta koskevat luvut.

### 5.1 Pakkauksesta poistaminen

### **VAROITUS!**

Poista kaikki pakkausmateriaali ja kuljetustuet ennen laitteen asennusta.

### **VAROITUS!**

Lue kaikki asennusohjeet ennen kuin jatkat.

### **VAROITUS!**

Käytä käsineitä.

1. Poista ulkopuolinen kalvo. Käytä tarvittaessa leikkuria.

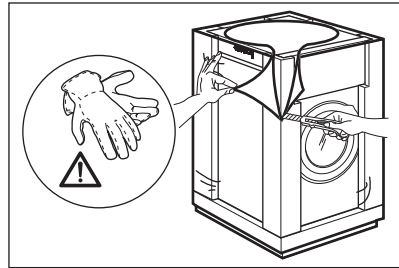

2. Poista pahvinen yläosa ja muut pakkausmateriaalit.

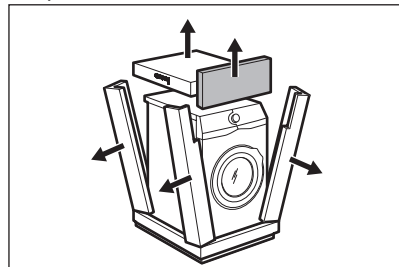

3. Poista sisäpuolella oleva kalvo.

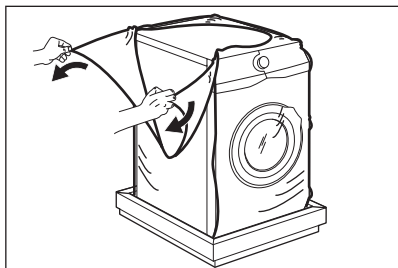

4. Avaa luukku, poista kappale luukun tiivisteestä ja tyhjennä rumpu.

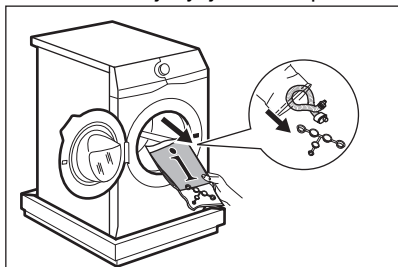

5. Aseta laite varoen alas sen takaosan varaan.  
 6. Aseta pakkauksen etummainen kappale lattialle laitteen alle.



Ole huolellinen, etteivät letkut vahingoitu.

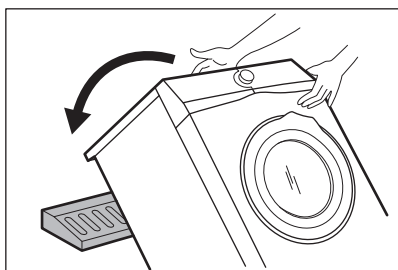

7. Poista suoja pohjalta.

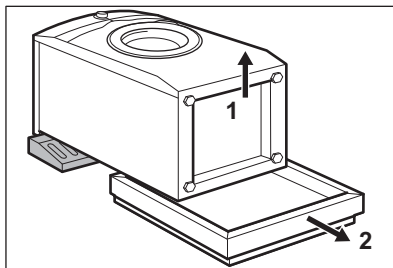

8. Nosta laite pystyasentoon.

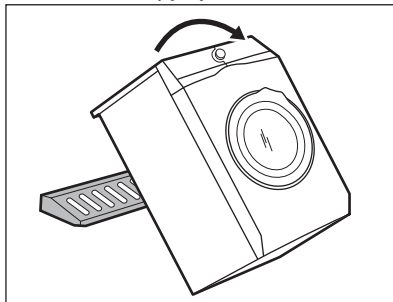

9. Irrota virtajohto ja tyhjennysletku letkunpidikkeestä.



Tyhjennysletkusta saattaa tulla vettä. Tämä johtuu tehtaalla vedellä suoritetuista laitetesteistä.

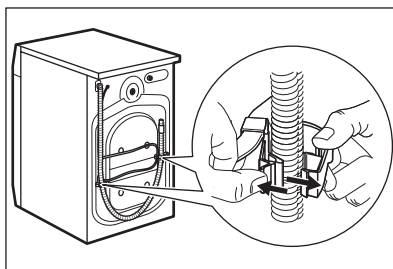

10. Irrota kolme pulttia.

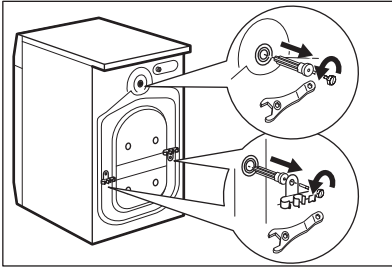

11. Vedä muoviset välikappaleet ulos.
12. Aseta ohjekirjapussissa olevat muovitulpat reikiin.

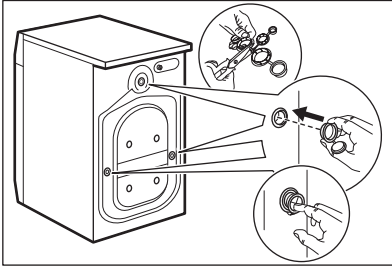

Pakkausmateriaalit ja kuljetustuet kannattaa säilyttää mahdollisia tulevia laitteen siirtoja varten.



Laitteen mukana toimitettavat lisävarusteet voivat vaihdella mallista riippuen.

## 5.2 Sijoitus ja vaakatasoon asettaminen

1. Asenna laite tasaiselle kovalle lattialle.



Varmista, etteivät matot pysäytä ilmankiertoa laitteen alapuolella. Varmista, ettei laite ole kosketuksissa seinään tai muihin laitteisiin.

2. Löysää tai kiristä säädettäviä jalkoja vaakatason asennon saavuttamiseksi.

### **VAROITUS!**

Älä käytä pahvia, puuta tai vastaavia materiaaleja laitteen jalkojen alla vaakatasoon säätämiseksi.

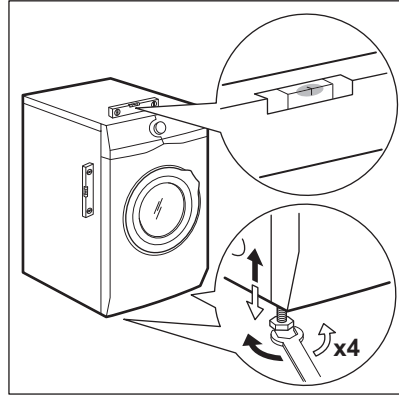

Laite on asennettava vakaaksi ja vaakatasoon.



Laitteen tason oikea säätö estää laitteen värinän, melun ja liikkeen käytön aikana.



Käytä luvussa "Lisävarusteet" kuvattuja lisävarusteita, kun laite asennetaan jalustalle tai jos kuivausrumpu asennetaan pesukoneen päälle. Lue laitteen ja lisävarusteen mukana toimitetut ohjeet tarkasti.

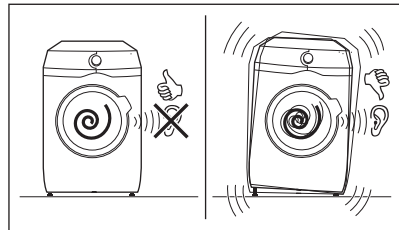

## 5.3 Puulattia-asennus

Jos asennat laitteen puulattialle, varmista, että laitteen jalat kiinnitetään kiinnityslevyillä.

Lue lisävarusteen mukana toimitetut ohjeet tarkasti.

## 5.4 Tuloletku

1. Liitä tuloletku laitteen takaosaan tarvittaessa. Yleensä se asennetaan jo tehtaalla.

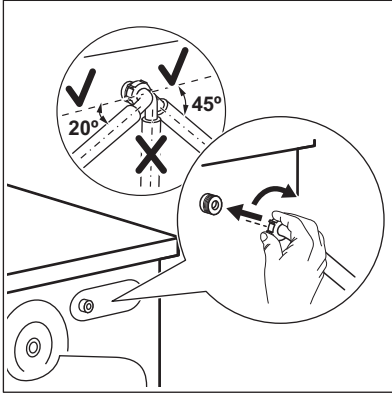

2. Suuntaa se vasemmalle tai oikealle hanan sijainnista riippuen. Varmista, ettei vedenottoletku ole pystyasennossa.
3. Löysää tarvittaessa rengasmutteria letkun asettamiseksi oikeaan asentoon.
4. Liitä veden tuloletku kylmävesihanaan, jossa on 3/4" kierre.

Joissakin malleissa voi olla veden tuloletku, jossa on vedenrajoitin. Se estää luonnollisesta ikääntymisestä johtuvan letkun vuotamisen. Ikkunassa oleva sektori osoittaa tämän vian A. Jos vika esiintyy, sulje vesihana ja ota yhteyttä valtuutettuun huoltoliikkeeseen letkun vaihtoa varten.

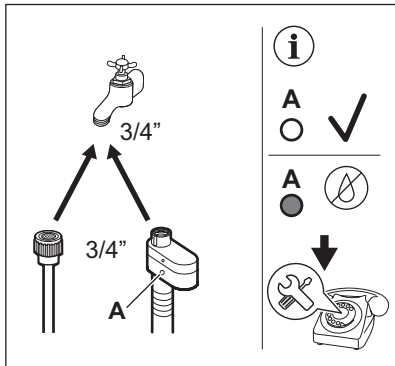

### VAROITUS!

Tuloveden lämpötila ei saa ylittää 25 °C.

### HUOMIO!

Varmista, ettei liitäännöissä ole vesivuotoja.



Älä käytä jatkoletkua, jos tuloletku on liian lyhyt. Ota yhteyttä huoltokeskukseen saadaksesi tietoa tuloletkun vaihtamisesta.

## 5.5 Vesiturvajärjestelmä

Vedenottoletkussa on vesiturvajärjestelmä. Tämä laite estää luonnollisesta kuluneisuudesta aiheutuvat letkun vesivuodot.

Ikkunan «A» punainen osio näyttää tämän vian.

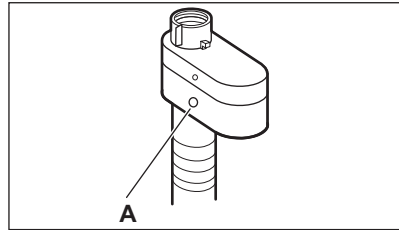

Jos vika esiintyy, sulje vesihana ja ota yhteys valtuutettuun huoltoliikkeeseen letkun vaihtoa varten.

## 5.6 Vedenpoisto

Tyhjennysletkun tulee olla vähintään 60 cm ja korkeintaan 100 cm lattiasta.



Voit pidentää tyhjennysletkua enintään 400 cm pituiseksi. Ota yhteyttä valtuutettuun huoltokeskukseen muunlaisen tyhjennysletkun ja jatkeen ostamiseksi.

Tyhjennysletku voidaan liittää eri tavoin:

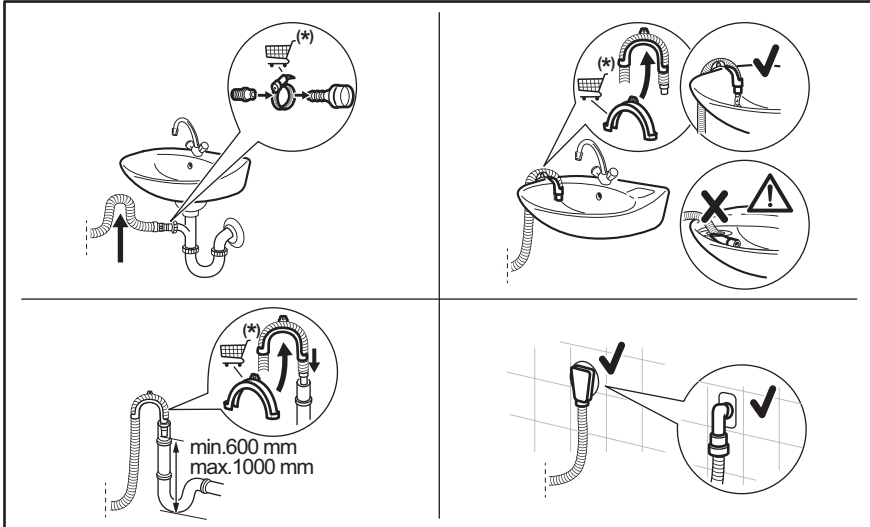

(\*) Voi muuttua ilman erillistä ilmoitusta.

- Liitä tyhjennysletku viemäriin ja kiristä se kiinnittimellä.
- Aseta letku suoraan huoneen seinään rakennettuun viemäriputkeen ja kiristä se kiristimellä.
- Ilman muovista letkuohjainta lavuaarin hanaan - aseta tyhjennysletku hanaan ja kiristä se puristimella.
- Tuuletusaukolla varustettuun pystyputkeen – aseta tyhjennysletku suoraan tyhjennysputkeen.
- Tyhjennysletku voidaan taivuttaa U-muotoon ja asettaa muovisen letkunpidikkeen ympärille. Pesualtaan reunaan – kiinnitä pidike vesihanaan tai seinään.



Varmista, että tyhjennysletku on asennettu niin, että jäljelle jäävät hiukkaset eivät pääse altaasta laitteeseen.



Varmista, ettei muoviohjain voi liikkua laitteen tyhjennyksen aikana ja ettei tyhjennysletkun päätä ole upotettu veteen. Likaista vettä voi palata laitteeseen. Osta varusteita valtuutetulta jälleenmyyjältä.



Tyhjennysletkun päässä on aina oltava ilmarako, toisin sanoen tyhjennysputken sisähalkaisijan (vähintään 38 mm - vähintään 1,5") on oltava suurempi kuin letkun ulkohalkaisija.

## 5.7 Sähkökytkentä

Kytke verkkopistoke verkkopistorasiaan vasta asennuksen loppuksi.

Vaaditut sähköarvot on merkitty arvokilpeen sekä esitetty "Tekniset tiedot" -luvussa. Varmista, että ne ovat yhteensopivia käytetyn verkkovirtalähteen kanssa.

Tarkista, että kotitaloudessa tapahtuva sähköasennus kestää vaaditun

enimmäiskuorman, ottaen huomioon myös kaikki muut mahdollisesti käytössä olevat laitteet.

**Laite tulee kytkeä maadoitettuun pistorasiaan.**

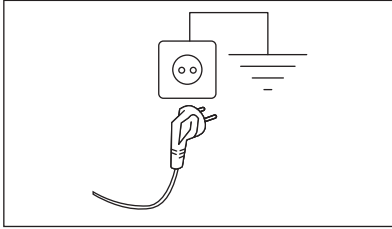

Kun laite on asennettu paikalleen, virtajohton on oltava helppopääsyisessä paikassa.

Ota yhteyttä valtuutettuun huoltoliikkeeseen sähkötöiden suorittamiseksi asennuksen yhteydessä.

Valmistaja ei ota mitään vastuuta vahingoista tai loukkaantumisista, jotka johtuvat turvatoimien noudattamatta jättämisestä.

## 6. KÄYTTÖPANEELI

### 6.1 Käyttöpaneelin kuvaus

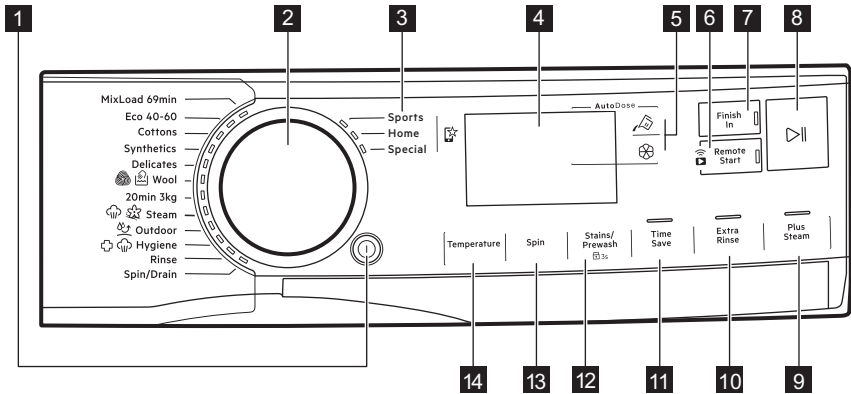

Lisätoimintoja ei voi valita kaikissa pesuohjelmissa. Katso lisätoimintojen ja pesuohjelmien yhteensopivuus "Ohjelmat"-luvun "Lisätoimintojen yhteensopivuus ohjelmien kanssa" -kappaleesta. Lisätoiminto voi sulkea pois jonkin toisen toiminnon, ja laite ei tällöin salli samanaikaisesti asettaa yhteensopimattomia lisätoimintoja.

Varmista, että näyttö ja kosketuspainikkeet ovat aina puhtaat ja kuivat.

**1** Päällä/Pois painike

**2** Ohjelasäädin

**3** Omat ohjelmat

**4** Näyttö

**5** AutoDose Nestemäisen pesuaineen ja huuhteluaineen kosketuspainikkeet

**6** Wi-Fi-yhteys ja Etäkäynnistys - kosketuspainike









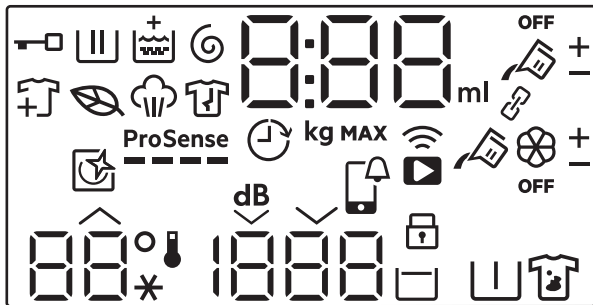

**7** Ohjelma valmis kosketuspainike

- 8 Käynnistä/Tauko kosketuspainike ▶▶
- 9 PlusSteam kosketuspainike
- 10 Lisähuuhtelu kosketuspainike
- 11 Ajansäästö kosketuspainike
- 12 Tahrat/Esipesu-kosketuspainike ja pysyvä Lapsilukko-lisätoiminto  3s

- 13 Linkous kosketuspainike
- 14 Lämpötila kosketuspainike

## 6.2 Näyttö



	Luukun lukitus -merkkivalo.
	Pesuvaiheen merkkivalo. Merkkivalo vilkkuu esipesun ja pesuvaiheen aikana.
	Huuhteluvaiheen merkkivalo. Merkkivalo vilkkuu huuhteluvaiheen aikana.
	Linkous- ja tyhjennysvaiheen merkkivalo. Merkkivalo vilkkuu linkous- ja tyhjennysvaiheen aikana.
	Höyrytysvaiheen merkkivalo.
	Rypistymisenestovaiheen merkkivalo.
	Eco-ohjelman merkkivalo: syttyy, kun valitussa ohjelmassa ja lisätoiminnoissa on säästö-profiili.
	Lisää vaatteita -merkkivalo: syttyy ohjelman käynnistyessä, mutta käyttäjä voi siilti keskeyttää laitteen ja lisätä pyykkiä.
	Lisähuuhtelu -merkkivalo.
	ProSense -merkkivalo.
	Ohjelma valmis -merkkivalo.

0:00

Digitaalinen merkkivalo voi näyttää seuraavaa:

- Ohjelman kesto (esim. 2:40).



Ohjelman asettamisen aika ei vastaa todellista kestoa ja sitä voidaan muuttaa vaiheen ProSense jälkeen.

- Enimmäiskuorma.
- Lopetus ajan kuluttua (esim. 30' tai 2h).
- Ohjelman loppu (L).
- Varoituskoodi (esim. E20).
- Nestemäisten pesuaineiden ja huuhteluaineen määrän merkkivalo: 88<sup>ml</sup>. Katso luku "AutoDose -tekniikka (automaattinen annostelu)".
- Laitteen kokonaiskäyttötuntimäärän osoitus. Lisätietoja on kappaleen "Asetukset" kohdassa "Käyttötuntimäärälaskuri".
- SOVELLUSTA käyttäessä: APP, AP (tukiasema), UPd (päivitys). Katso luku "Wi-Fi-yhteyden asettaminen".

8.88

Suurimman sallitun pyykinäyttömäärän merkkivalo. Arvo näkyy kolmen sekunnin ajan ohjelman valinnan jälkeen vuorotellen ohjelman keston kanssa.

MAX

Suurimman sallitun pyykinäyttömäärän merkkivalo. Merkkivalo vilkkuu, jos täyttömäärä ylittää määritetyn arvon.



AutoDose nestemäisen pesuaineen säiliön merkkivalo. Kun merkkivalo syttyy, laite anostelee pesuaineen automaattisesti.



Nämä merkkivalot syttyvät merkkivalon ja viereen, kun pesu- tai huuhteluaineen automaattista annostelua lisätään tai lasketaan.

OFF

AutoDose-tilan merkkivalo. Syttyy, kun lisäaineiden AutoDose-toiminto on pois käytöstä.



Nämä merkkivalot ilmestyvät asetettaessa automaattinen pesuaine- tai vedenpehmittimenannostus. (vrt. "AutoDose teknologia (automaattinen annostelu)" luku)



Tämä merkkivalo muistuttaa puhdistusohjelman suorittamisesta.



APP-tarkastusilmoitus.



Etäyhteyden merkkivalo.  
Wi-Fi-yhteyden merkkivalo.



Lapsilukon merkkivalo.

88°

--\*

Lämpötila-alue:  
Lämpötilan merkkivalo  
Kylmän veden merkkivalo



1888

---



Linkousalue:  
Linkousnopeuden merkkivalo.  
Ei linkousta -merkkivalo. Linkousvaihe on pois käytöstä.





Erytishiljaisen ohjelman merkkivalo.

	Rypistymisenesto-merkkivalo.
	Esipesun merkkivalo.
	Tahrannoiston merkkivalo.

#### Ainoastaan sovelluksen kautta ladattavien lisätoimintojen merkkivalot

 Yhdistetty-tilan merkkivalo. Syttyy, kun molemmat AutoDose-säiliöt on yhdistetty ja täytetty samalla pesuaineella. AutoDose-toiminto huuhteluaineelle on pois käytöstä: merkkivalo  sammuu ja näytössä näkyvät kaksi nestemäisen pesuaineen säiliön merkkivaloa . Käytä sovellusta tämän tilan aktivointiin.

 Nämä merkkivalot syttyvät merkkivalon  ja  viereen, kun pesu- tai huuhteluaineen automaattista annostelua lisätään tai lasketaan. Käytä sovellusta tämän tilan aktivointiin.

### 6.3 Monikieliset merkit

Koneen mukana toimitetaan tarramerkkejä eri kielillä.

Voit liimata haluamasi merkin ohjelmanvalitsimen viereen.

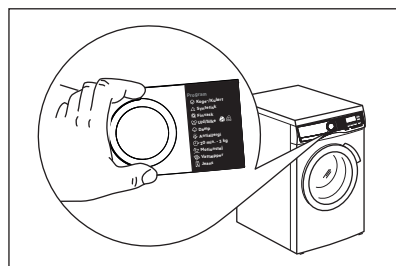

## 7. SÄÄTIMET JA PAINIKKEET

### 7.1 Päällä/Pois

Laite voidaan kytkeä päälle tai pois päältä painamalla tätä painiketta muutaman sekunnin ajan. Kaksi erilaista äänimerkkiä kuuluu, kun laite kytketään päälle tai pois päältä.

Koska Valmiustila-toiminto kytkee laitteen joissakin tapauksissa automaattisesti pois päältä energiankulutuksen vähentämiseksi, laitteen kytkeminen uudelleen päälle voi olla tarpeen.



**Oletusohjelma on aina laitteen käynnistyksen yhteydessä Eco 40-60, myös sen jälkeen, kun se on käynnistetty valmiustilasta.**

Katso lisätietoa luvun "Päivittäinen käyttö" kohdasta "Valmiustila".

### 7.2 Ohjelasäädin

Haluttu ohjelma voidaan valita kääntämällä ohjelmanvalitsinta.

### 7.3 Omat ohjelmat

Nämä valitsimet ovat käytettävissä, kun laite on yhdistetty Wi-Fi-verkkoon.

Suosikkiohjelmat voidaan asettaa ja tallentaa sovelluksen kautta valitsemalla vain käytettävissä olevista ohjelmista, jotka on jaettu kolmeen ohjauspaneelissa ilmoitettuun luokkaan.

Kun suosikkiohjelmat on asetettu, voit valita jonkin niistä sovelluksen kautta tai kääntämällä ohjelmanvalitsinta vastaavaan asentoon: vastaava merkkivalo syttyy ja näytön tiedot päivittyvät vastaavasti.



Suosikkiohjelmat voidaan peruuttaa vastaavalla sovelluskomennolla tai painamalla tehdasetusten näppäinyhdistelmää.



## 7.4 Johdanto



Lisätoimintoja/toimintoja ei voi valita kaikissa pesuohjelmissa. Tarkista lisätoimintojen/toimintojen ja pesuohjelmien yhteensopivuus kappaleesta "Ohjelmataulukko". Lisätoiminto/toiminto voi poissulkea toisen toiminnon, laite ei tällöin mahdollista yhteensopimattomien lisätoimintojen/toimintojen asettamista samanaikaisesti. Varmista, että näyttö ja kosketuspainikkeet ovat aina puhtaita ja kuivia.

## 7.5 AutoDose Nestemäinen pesuaine ja huuhteluaine

Näillä painikkeilla voit suorittaa seuraavat toimet:

- : pesuaineen automaattisen annostelun kytkeminen päälle ja pois päältä.
- : automaattisen huuhteluaineen annostelun kytkeminen päälle ja pois päältä.



Katso lisätietoa luvusta "AutoDose-tekniikka (automaattinen annostelu)".

## 7.6 Etäkäynnisty

Tämän painikkeen kosketuksella aktivoidaan etäkäynnistystoiminto, jonka avulla voit käynnistää, keskeyttää ja pysäyttää laitteen etäyhteyden avulla.

Vastaava merkkivalo syttyy ja vastaava kuvake tulee näkyviin.



Jos asetat ohjelman sovelluksen kautta eikä se vastaa valitsinta, teksti **APP** tulee näkyviin vuorotellen ohjelman keston kanssa.

Paina ja pidä alhaalla tätä painiketta pitempään kahden muun toiminnon tarjoamiseksi:

- pidä sitä alhaalla 3 sekunnin ajan, kunnes kuulet napsahduksen: Wi-Fi käynnistyy ja kytkeytyy pois käytöstä.
- pidä sitä painettuna 10 sekunnin ajan, kunnes kaksoisäänimerkki kuuluu ja näyttöön tulee näkyviin **---** : voit palauttaa verkkotunnukset.

## 7.7 Ohjelma valmis



Aseta tämä lisätoiminto viimeiseksi ohjelman ja muiden lisätoimintojen valinnan jälkeen, tai muuten se voidaan peruuttaa, jos muutat jotakin asetusta.

Tämän lisätoiminnon avulla voi valita ohjelman päättymisajan. Ohjelman päättymistä voidaan lykätä yhdellä tunnilla joka painikkeen kosketuksella enintään 24 tunnin päähän.

Näytössä näkyy normaali ohjelman kesto vaihtoehtoisesti asetetun ohjelman päättymisajan kanssa (tunneissa ilmaistuna 0 t). Pienin valittavissa oleva aika vastaa ohjelman enimmäiskeston ylöspäin pyöristettyä tuntimäärää (esim. jos ohjelman kesto on 3 tuntia ja 15 minuuttia, pienin valittavissa oleva aika on 4 t).

Kun ohjelma on käynnistynyt, luukku lukittuu ja laite käynnistää vaiheen ProSense. Kun kuorman arviointi päättyy, käynnissä olevan vaiheen kuvake vilkkuu näytössä ja aikalaskuri laskee alaspäin yhden tunnin välein ja viimeisen tunnin aikana yhden minuutin välein.

## 7.8 Käynnistä/Tauko ▷||

Käynnistä, keskeytä laite tai käynnissä oleva ohjelma koskettamalla Käynnistä/Tauko ▷||-painiketta.

## 7.9 PlusSteam

Tämä lisätoiminto lisää pesuohjelman loppuun höyryvaiheen, jota seuraa lyhyt rypistymisenestovaihe.

Höyryvaihe vähentää tekstiilien ryppyjä ja helpottaa niiden silittämistä.



PlusSteam -lisätoiminto saavuttaa hyviä tuloksia pienellä täyttömäärällä, koska höyry läpäisee pyykin paremmin, jos tilaa on enemmän. Tästä syystä ohjelman enimmäistäyttömäärä tätä lisätoimintoa käytettäessä on 2 kg (noin 8–10 paitaa).

Kun lisätoimintoa PlusSteam asetetaan, enimmäistäyttömäärä laskee näytöllä 2 kg:aan ja ohjelman kesto säädetään sen mukaisesti.

Merkkivalo  vilkkuu näytössä höyryvaiheen aikana.



Tämä lisätoiminto voi lisätä ohjelman kestoa.

Kun ohjelma päättyy, näytössä näkyy nolla  ja merkkivalo  palaa tasaisesti.

Rypistymisenestovaihe käynnistyy, merkkivalo  vilkkuu ja merkkivalo Käynnistä/Tauko ▷|| jää palamaan. Rumpu pyörii tasaisesti noin 30 minuutin ajan hyödyntääkseen höyryä tuona aikana.

Jos haluat keskeyttää rypistymisenestovaiheen, voit myös tehdä seuraavasti:

- kytke laite päälle tai pois päältä painamalla Päällä/Pois -painiketta muutaman sekunnin ajan tai käynnistää tai sammuttaa laitteen.
- Kääntää ohjelman valitsimen johonkin toiseen asentoon.

Kun rypistymisenestovaiheen liikkeet pysähtyvät ja luukun lukitus avautuu, laite esittää jälleen edellistä asetettua ohjelmaa.



Paremmat tulokset saavutetaan vähäisemmällä määrällä pyykkiä.

## 7.10 Lisähuuhtelu

Tällä lisätoiminnolla voit lisätä valittuihin pesuohjelmiin muutaman huuhtelun, optimoida huuhteluaineen jakautumisen ja parantaa tekstiilin pehmeyttä.

Suositellaan huuhteluainetta käyttäessä.

Hyödyllinen henkilöille, jotka ovat pesuaineille allergisia tai jos alueen vesi on pehmeää.

Tämä lisätoiminto pidentää ohjelman kestoa.

Painikkeen merkkivalo syttyy.

## 7.11 Ajansäästö

Tällä lisätoiminnolla voit vähentää ohjelman kestoa.

- Jos pyykkit ovat normaali- tai vähän likaisia, pesuohjelman lyhentäminen voi olla kannatettavaa. Kosketa tätä painiketta **kerran** keston lyhentämiseksi.
- Jos pyykkiä on vähemmän, kosketa tätä painiketta **kaksi kertaa** asettaaksesi ekstrapikaohjelman. Tässä tapauksessa lämpötilaa 95 °C ei voi valita.

Painikkeen merkkivalo palaa, ja näytössä näkyy asetetun ohjelman kesto.





Tämän lisätoiminnon avulla voidaan myös lyhentää höyryohjelman kestoa.

## 7.12 Tahrat/Esipesu

Kytke toinen lisätoiminnoista tai molemmat lisätoiminnot päälle painamalla tätä painiketta toistuvasti.

Vastaava merkkivalo syttyy näyttöön.

-  **Tahranpoisto**  
Kun tämä lisätoiminto asetetaan, merkkivalo  syttyy pesuaineen symbolin  lähelle ja laite annostelee pesuainetta automaattisesti lisää, kun automaattinen pesuainesäiliö otetaan käyttöön.

Jos automaattinen pesuainesäiliö on pois päältä, tämä lisätoiminto voidaan suorittaa perinteisen laitteen tapaan lisäämällä pesu- tai lisäainetta manuaaliseen lokeroon.



Jos pesuainesäiliön painiketta painetaan Tahranpoisto-lisätoiminnon ollessa päällä, AutoDose -toiminto kytkeytyy pois päältä, mutta Tahranpoisto-lisätoiminto on edelleen päällä manuaalisessa tilassa.

#### • **Esipesu**

Lisää käyttämällä tätä lisätoimintoa ohjelmaan 30 °C esipesuvaihe ennen pesuvaihetta.

Tämän lisätoiminnon käyttöä suositellaan, kun pyykki on erittäin likaista (erityisesti jos siinä on hiekkaa, pölyä, mutaa tai muita kiinteitä hiukkasia).



Kun esipesuvaihe valitaan ja AutoDose on päällä, laite annostelee pesuaineen automaattisesti. Kun AutoDose on pois päältä, lisää pesuaine/lisäaine pesupalloon rummussa.



Lisätoiminnot voivat pidentää ohjelman kestoa.

## 7.13 Linkous

Kun asetat ohjelman, laite valitsee automaattisesti ohjelman oletuslinkousnopeuden.

Kosketa tätä painiketta toistuvasti

- **vaihtaaksesi linkousnopeutta.**



Näytössä näkyy vain asetetun ohjelman tarjoamat linkousnopeudet.

- **Kytke Rypistymisen esto -lisätoiminto toimintaan.**

Viimeistä huuhteluvettä ei tyhjenetä koneesta, jotta estettäisiin pyykin rypistyminen. Pesuohjelma päättyy jättäen veden koneeseen, ja loppulinkousta ei suoriteta.

Näytössä näkyy -merkkivalo.

Rumpu pyörii tasaisesti ryppyjen vähentämiseksi.

Luukku pysyy lukittuna. Rumpu pyörii tasaisesti ryppyjen vähentämiseksi. Sinun täytyy ensin tyhjentää vesi, jotta voisit avata luukun.

Kosketa Käynnistä/Tauko-painiketta , jolloin laite suorittaa linkousvaiheen ja tyhjentää koneesta veden.

- **Kytke Extra Silent -lisätoiminto toimintaan.**

Kaikki linkousvaiheet (väli- ja loppulinkous) ohitetaan, ohjelma päättyy ja vesi jää rumpuun. Tämä auttaa vähentämään ryppyjä.

Koska ohjelman äänitaso on erittäin alhainen, sitä voidaan käyttää öisin hyödyntäen edullisempaa yösähköä. Joissakin ohjelmissa huuhteluissa käytetään enemmän vettä.

Näytössä näkyy -merkkivalo.

Luukku pysyy lukittuna. Rumpu pyörii tasaisesti ryppyjen vähentämiseksi. Sinun täytyy ensin tyhjentää vesi, jotta voisit avata luukun.

Kosketa Käynnistä/Tauko-painiketta: laite suorittaa vain tyhjennysvaiheen.

- **Ei linkousta – – –.**

Aseta tämä lisätoiminto kytkeäksesi kaikki linkousvaiheet pois käytöstä. Näytössä näkyy -merkkivalo – – –. Laite suorittaa vain valitun pesuohjelman tyhjennysvaiheen. Aseta tämä lisätoiminto hyvin hellävaraisesti käsiteltävien kankaiden ollessa kyseessä. Huuhteluvaihe käyttää enemmän vettä joissakin pesuohjelmissa



Laite tyhjentää veden automaattisesti noin 18 tunnin kuluttua.

## 7.14 Lämpötila

Kun valitset pesuohjelman, laite ehdottaa automaattisesti oletuslämpötilaa.

Kosketa tätä painiketta toistuvasti, kunnes haluamasi lämpötila tulee näkyviin näyttöön.

Kun näytössä näkyy merkkivalo ✖ ja --, laite ei lämmitä vettä.

## 8. ASETUKSET

### 8.1 Käyttöönotto



**Vältä sormien kallistamista** alaspäin näppäinyhdistelmää painaessa. Alla olevien painikkeiden anturit ovat herkkiä ja ne voivat vaikuttaa näppäimien valintaan.

### 8.2 Äänisignaalit

Laitteessa on erilaisia äänimerkkejä, jotka aktivoituvat seuraavissa tapauksissa:

- Laitteen kytkeminen päälle (erityinen lyhyt äänimerkki).
- Laitteen kytkeminen pois päältä (erityinen lyhyt äänimerkki).
- Painikkeiden painaminen (napsahdusääni).
- Teet virheellisen valinnan (3 lyhyttä äänimerkkiä).
- Ohjelma on päättynyt (äänimerkkisarjat noin 2 minuutin ajan).
- Laitteen toimintahäiriö (äänimerkkisarjat noin 5 minuutin ajan).
- Kun ylisuuri pyykkikuorma havaitaan vaiheen ProSense aikana (kuuluu kaksoisäänimerkki).

Kytke tämä lisätoiminto **käyttöön/pois käytöstä** pitämällä painiketta Lisähuuhtelualhaalla, kunnes laitteesta kuuluu äänimerkki tai kaksoisäänimerkki.



Jos poistat tämän toiminnon käytöstä, äänimerkkien toistuminen loppuu vain ohjelman päättyessä.

### 8.3 Lapsilukko

Tällä lisätoiminnolla voit estää lapsia leikkimästä käyttöpaneelilla.

Kytke tämä lisätoiminto **päälle / pois päältä** pitämällä alhaalla -painiketta Tahrat/Esipesu, kunnes -merkkivalo **syttyy/sammuu** näyttöön.

Laite käyttää tätä lisätoimintoa oletuksena, kunnes kytket sen pois toiminnasta.

### 8.4 Pysyvä Lisähuuhtelu

Tällä lisätoiminnolla voit asettaa lisähuuhtelun pysyvästi ohjelmaan, josta voit valita sen asettaessasi uuden ohjelman, jos valittuun ohjelmaan kuuluu lisähuuhtelu.

- Kytke tämä lisätoiminto **päälle/pois päältä** koskettamalla samanaikaisesti painiketta Lisähuuhtelu ja painiketta Ajansäästö, kunnes painikkeen Lisähuuhtelu yläpuolella oleva ja vastaava näytön merkkivalo **syttyy/sammuu**.



Poista yhden ohjelman suorittaminen käytöstä painamalla painiketta Lisähuuhtelu poistamatta käytöstä pysyvää lisätoimintoa.

### 8.5 Käyttötuntilaskuri

Laitteen kokonaiskäyttöajan voi esittää tunteina alkaen ensimmäisestä käynnistyksestä. Tämä arvo laskee pesuohjelmien käyttöajan (ei sisällä taukoja eikä ajastetun käynnistymisen aikaa). Tämän arvon voi saada näkyviin seuraavasti:

1. Kytke laite päälle painamalla painiketta Päällä/Pois.
2. Paina painikkeita Lisähuuhtelu ja PlusSteam muutaman sekunnin ajan.
3. Kolmen sekunnin kuluttua laitteen kokonaiskäyttöaika näkyy näytöllä: esim. 1276 tuntia, ja näytöllä näkyy teksti Hr kahden sekunnin ajan, 12 (tuhannet ja sadat) näkyy kahden sekunnin ajan ja 76 (kymmenet ja yksittäiset tunnit) näkyy kahden sekunnin ajan.
4. Voit poistua tästä tilasta painamalla mitä tahansa painiketta.



Jos toimenpiteet eivät tuota tulosta (aikakatkaisun tai väärän painikedyhdistelmän takia), kytkä laitteen virta pois päältä ja toista vaiheet alusta asti.

## 8.6 Tehdasasetukset

Tällä toiminnolla voi palauttaa oletusarvoiset tehdasasetukset. **Ota** tämä lisätoiminto käyttöön suorittamalla seuraavat vaiheet:



1. Kytke laite päälle painamalla painiketta Päällä/Pois .
2. Paina painikkeita Tahrat/Esipesu ja Ajansäästö muutaman sekunnin ajan.
3. Näytöllä näkyy – – noin viiden sekunnin ajan.

## 9. KÄYTTÖÖNOTTO



Voit huomata laitteessa hiukan vettä asennuksen aikana tai ennen ensimmäistä käyttökertaa. Vesi on jäänyt tehtaalla suoritetusta täydellisestä toimintatestistä, jonka avulla taataan koneen täydellinen kunto ja virheetön toiminta ennen sen toimitusta asiakkaalle.

1. Varmista, että kaikki kuljetuspultit on poistettu laitteesta.
2. Varmista, että verkkovirtalähde on käytettävissä ja vesihana on auki.

3. Täytä AutoDose-säiliöt nestemäisellä pesuaineella  ja huuhteluaineella . Katso kappale "AutoDose-perusasetukset" luvusta "AutoDose-tekniikka".
4. Kaada rumpuun 2 litraa vettä. Tämä aktivoi tyhjennysjärjestelmän.
5. Aseta puuvillalle tarkoitettu pesuohjelma ja valitse korkein lämpötila, älä kuitenkaan lisää pyykkiä koneeseen. Tällöin poistetaan mahdolliset liat rummusta ja pesualtaasta.

## 10. AUTODOSE-TEKNIikka (AUTOMAATTINEN ANNOSTELU)



Lue tämä luku huolellisesti.

### 10.1 Johdanto

Pesu- ja huuhteluaineen oikea määrä varmistaa paremman pyykinhoidon ja hyvän pesutuloksen.

Liian suuri pesuainemäärä vahingoittaa pyykkejä ja liian pieni määrä tuottaa huonomman pesutuloksen.

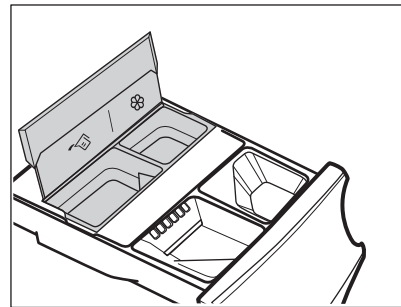

Tässä laitteessa on automaattinen annostelujärjestelmä, joka annostelee automaattisesti oikean määrän pesu- ja huuhteluainetta tekstiilien rakenteen ja värien kirkkauden säilyttämiseksi.





 AutoDose nestemäisen pesuaineen säiliö.

 AutoDose huuhteluainesäiliö.

## Laite on esiasetettu tehtaalla sopimaan useimpiin käyttötapoihin.

Kun ohjelma on käynnistetty, laite annostelee automaattisesti oikean määrän pesu- ja huuhteluainetta todellisen täyttömäärän mukaan, jos AutoDose aktivoituu ja merkkivalot  ja/tai  ovat päällä näytössä.



Joissakin ohjelmissa AutoDose on kytketty pois päältä (merkkivalot  ja/tai  eivät näy ja näytössä näkyy **OFF**), koska on olemassa erikoispesuaineita tai -käsittelyjä vaativia vaatteita. Siinä tapauksessa lisää pesuainetta ja muut lisäaineet oikeaan manuaaliseen lokeroon.

Katso luvun "Ohjelmat" kappale "AutoDose-toiminnon ja lisätoimintojen yhteensopivuus ohjelmien kanssa".



Lisätietoa AutoDose-toiminnosta ja lisäasetusten käyttämisestä saat lataamalla sovelluksen.

## 10.2 Pesuainelokerikko AutoDose-säiliöillä ja manuaalisilla lokeroilla





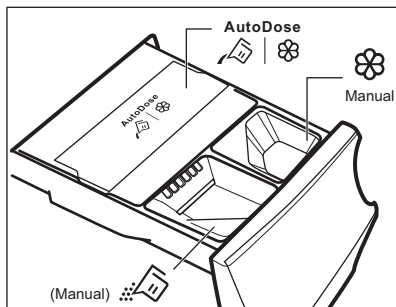

Noudata aina pesuainepakkauksen merkityt ohjeita käyttäessä pesu- tai muita lisäaineita. Suosittelemme, ettei kuhunkin lokeroon merkittyä maksimitasomerkintää (**MAX**) ylitetä.

**Jos molemmat AutoDose-säiliöt ovat käytössä** asetetussa ohjelmassa, laite annostelee nestemäisen pesuaineen ja huuhteluaineen automaattisesti.

**Jos yksi AutoDose-säiliö tai molemmat säiliöt ovat pois käytöstä (OFF)** asetetussa ohjelmassa, lisää tuote manuaalisesti vastaavaan lokeroon.



-  |  AutoDose-säiliöt nestemäiselle pesuaineelle  ja huuhteluaineelle .

### VAROITUS!

**Älä laita jauheista pesuainetta AutoDose-lokeroon.**

-  Pesuvaiheen manuaalinen lokero: jauhe tai nestemäinen pesuaine.



Kun käytät nestemäistä pesuainetta, käytä **erityistä nestemäisen pesuaineen lokeroa**. Katso tämän luvun kohta "Pesuaineen ja huuhteluaineen manuaalinen annostelu". Nestemäisen pesuaineen lokero on rummun sisällä.

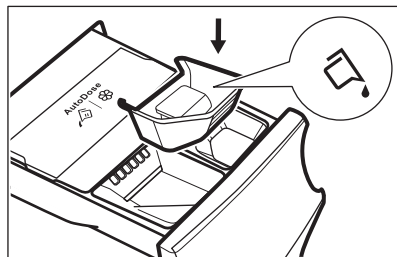

-  **Nestemäisten lisäaineiden** lokero (huuhteluaine, tärkki).
- **MAX** Pesuaineen/lisäaineiden enimmäismäärä.

### 10.3 AutoDose-perusasetukset

Tehtaalla esiasetetut suuren täyttömäärän annostelumäärät ovat 90 ml pesuainesäiliössä ja 25 ml huuhteluainesäiliössä: optimaalinen asetus useimpiin käyttövaatimuksiin. Laite käyttää näitä asetuksia kunkin pesun tarkan annostuksen laskemiseen täyttömäärän mukaan.

Ääriolosuhteissa (erittäin pehmeä tai kova vesi) ja erityisen pesuaineen (esim. erityisen tiivis) kohdalla suosittelemme kuitenkin säätämään esiasetettua määrää pesu- tai huuhteluainepakkauksen ohjeita noudattaen: esimerkiksi erittäin tiiviin pesuaineen kohdalla esiasetettua määrää voi olla tarpeen laskea huomattavasti.

Jos pesutulokset eivät ole tyydyttävät tai vaahtoa muodostuu liikaa pesun aikana, tämän tehdasasetuksen säätäminen voi olla tarpeen. Lue ohjeet perusasetuksien säätämiseen luvusta "AutoDose-asetustila", mutta sitä ennen:

#### 1. Määritä vedenkovuustaso.

Tarkista alueesi vedenkovuustaso. Taso on yleensä jokin seuraavista: pehmeä, keskikova tai kova.

Kysy tarvittaessa alueesi vedenkovuus paikalliselta vesilaitokselta.

#### 2. Määritä mukautettu pesuaineen annostelu.

Katso suositeltu määrä pesuaineen/ huuhteluaineen tuotepakkauksesta.

Pesuaineen suositeltuun määrään vaikuttaa kolmen eri tekijän yhdistelmä:

- Vedenkovuuden taso (katso seuraava taulukko);
- Normaali likaisuustaso;
- Laitteen nimelliskapasiteetti (esim. maksimitäyttömäärä 9.0 kg). Jos pesuaineen tuotepakkauksen merkinnän nimelliskapasiteetti viittaa pienemmän kapasiteetin laitteisiin, mukautettua annosmäärää tulee lisätä 20 % suositellusta annostelusta.



Esimerkiksi jos kyseessä on nimelliskapasiteetiltaan 8 kg:n pesukone, veden kovuus keskikova, pyykin likaisuusaste normaali, annostelun voi tarkistaa pesuainepakkauksen annostelutaulukosta.

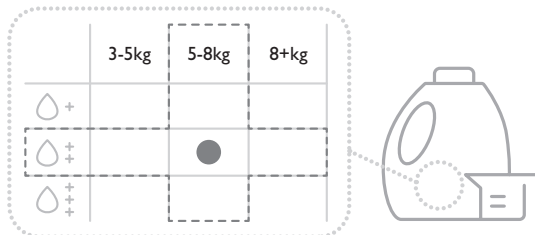

### Vedenkovuuden tasot

Tasot	Vedenkovuuden arvoväli				
	°f <sup>1)</sup>	°d <sup>2)</sup>	°e <sup>3)</sup>	mmol / l	ppm
Pehmeä	<15	<8	<10	<1.4	<140
Keskikova <sup>4)</sup>	15 - 25	8 - 14	0 - 17	1.5 - 2.5	150 - 250

Tasot	Vedenkovuuden arvoväli				
	°f1)	°d2)	°e3)	mmol / l	ppm
Kova	>25	>14	>17	>2.5	>250

- 1) ranskalaiset asteet
- 2) saksalaiset asteet
- 3) englantilaiset asteet
- 4) Tehdasasetus, sopii useimpiin käyttöolosuhteisiin.

## 10.4 AutoDose-asetustila



Siirry AutoDose-asetustilaan ennen ohjelman asettamista. Asetustila voi peruuttaa väliaikaiset asetukset.

1. Paina Päällä/Pois -painiketta muutaman sekunnin ajan.
2. Odota noin 10 sekuntia, jotta laite suorittaa sisäisen tarkistuksen.
3. Siirry asetustilaan painamalla painikkeita Lämpötila ja Linkous samanaikaisesti muutaman sekunnin ajan, kunnes näytössä näkyy merkkivalo **SEt** ja pesuainesäiliön sekä huuhteluainesäiliön -merkkivalot. Laite poistuu määritystilasta oltuaan 10 sekuntia ilman vuorovaikutusta ohjauspaneelin kanssa.

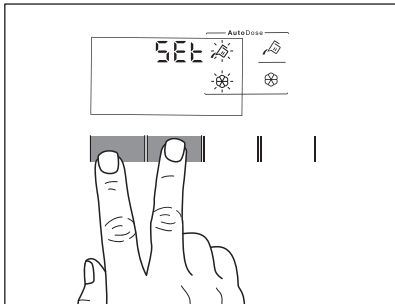

4. Kosketa vastaavia säiliön painikkeita toiminnon kytkemiseksi pois päältä ja päälle. Näytössä näkyy OFF säiliön ollessa pois käytöstä tai säiliön merkkivalo sen ollessa käytössä.

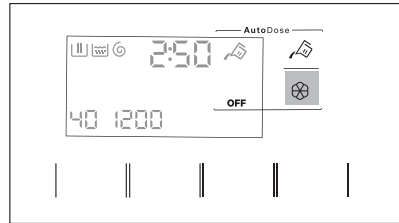

5. Aseta annostuksen perusasetukset koskettamalla vastaavia säiliöpainikkeita, kunnes näkyviin tulee pyykinhoitotuotteen oletusmäärä sekä kaksi nuolta näytön alaosaan. Pienennä annostusta koskettamalla painiketta Lämpötila toistuvasti ja lisää annostusta painamalla painiketta Linkous: vähimmäislisäys on 1 ml (kukin yksittäinen lisäys) tai 10 ml (kun painiketta painetaan pitkään).

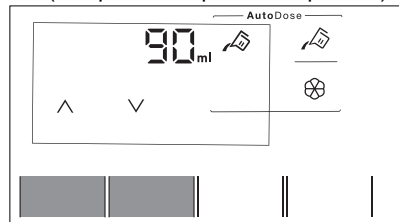

6. Noin 10 sekunnin kuluttua ohjelmatietojen näyttö tulee näkyviin uudelleen tai pituudella välittömästi painamalla ja pitämällä alhaalla painikkeita Lämpötila ja Linkous.

## 10.5 Pesuaineen ja huuhteluaineen lisääminen AutoDose



Lue osio "Pesuaineet ja muut huuhteluaineet" luvusta "Neuvoja ja vinkejä".



Suosittellemme, ettei maksimitasoa (**MAX**) ylitetä.

1. Avaa pesuaineen annostelija.

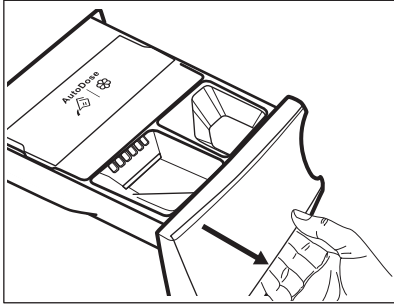

2. Nosta AutoDose-kansi.

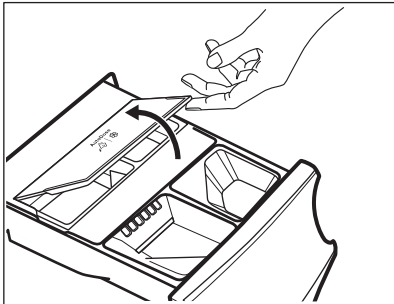

3. Lisää AutoDose-pesuainesäiliöön vain nestemäistä pesuainetta varovasti . Täytä maksimitasolle **MAX**.

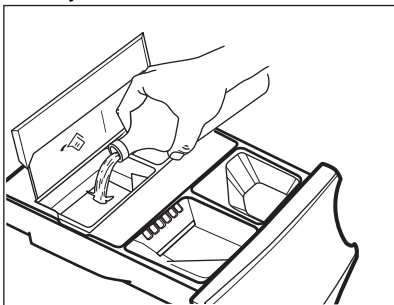

4. Lisää AutoDose-huhteluainesäiliöön vain nestemäistä huhteluainetta varovasti . Täytä maksimitasolle **MAX**.

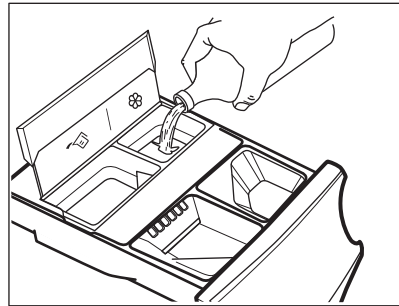

5. Laske AutoDose-kansi alas.

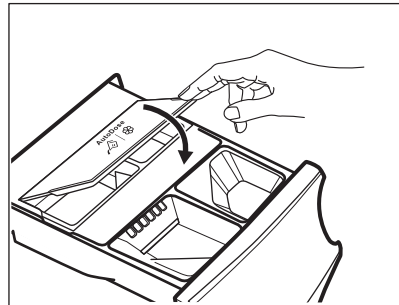

6. Sulje pesuainelokerikko kevyesti, kunnes se napsahtaa kiinni.

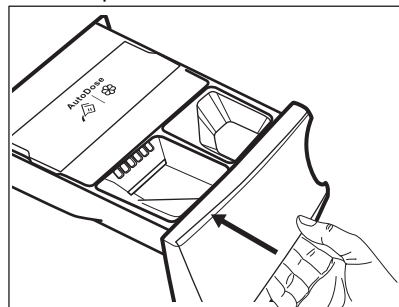

## 10.6 AutoDose alhaisen tason ilmoitus



Älä täytä AutoDose-säiliötä uudelleen, ellei laite ilmoita yhden tai molempien säiliöiden olevan tyhjiä.

Kun käytössä olevan säiliön pesuainetaso on alhainen, vastaava merkkivalo vilkkuu hitaasti ja jatkuvasti näytössä.

Vilkkiminen loppuu, kun lokero täytetään.

Jos säiliötä ei täytetä ja ohjelma on käynnistynyt, merkkivalon vilkkuminen loppuu ja se jää palamaan pysyvästi. Merkkivalo alkaa vilkkua uudelleen, kun ohjelma on päättynyt.

Kun AutoDose on kytketty OFF-asentoon ja lokeron taso on alhainen, kyseisen lokeron asetettu määrä näkyy näytössä muutaman sekunnin ajan aina lokeron avaamisen yhteydessä muistuttaen sen täyttötarpeesta.

Jos molempien säiliöiden taso on alhainen, molemmat merkkivalot vilkkuvat, mutta näytössä näkyy vain pesuaineen asetettu määrä.



Jos säiliöt täytetään ennen kuin laite kytketään toimintaan ensimmäistä kertaa, AutoDose-merkkivalo ei vilku.

### ⚠ HUOMIO!

Säiliöt tulee täyttää merkiltään ja tyypiltään samanlaisella aikaisemmin käytetyllä pesu-/huuhtelu-/lisäaineella. Muussa tapauksessa puhdista säiliöt ennen niiden täyttämistä uudelleen.

## 10.7 AutoDose-toiminnosta siirtyminen manuaaliseen annosteluun

AutoDose-toiminto voidaan poistaa käytöstä yhden tai molempien säiliöiden kohdalla painamalla vastaavan painikkeen symbolia.

Esimerkki:

- Huuhteluainesäiliö voidaan kytkeä pois päältä painamalla huuhteluaineen -painiketta, kunnes näytössä näkyy **OFF**.

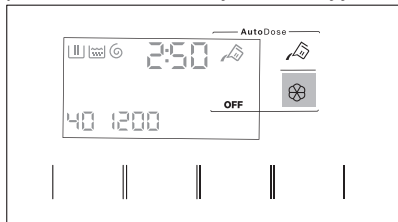

- Jos jonkin muun kuin AutoDose-säiliöissä olevien pesuaineiden käyttö on tarpeen, pesuainesäiliö voidaan kytkeä off-

asentoon painamalla pesuaineen -painiketta, kunnes näytössä näkyy **OFF**.

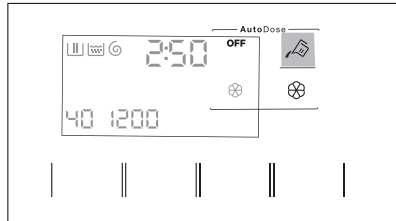

## 10.8 Toiminnon AutoDose poistaminen käytöstä

Jos haluat käyttää konetta AINOASTAAN manuaalisesti, voit kytkeä Autodose-toiminnon pois päältä. Kun olet siirtynyt AutoDose-asetustilaan painamalla pitkään painikkeita Lämpötila ja Linkous:

- Napsauta pesuaineen painiketta tai huuhteluaineen painiketta , kunnes näytössä näkyy **OFF**: AutoDose poistuu kokonaan käytöstä vastaavan tai molempien säiliöiden kohdalla.

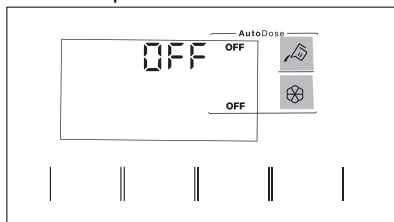

- Noin 10 sekunnin kuluttua näyttöön palautuu ohjelman tietonäyttö.

## 10.9 Pesuaineen ja lisäaineiden manuaalinen annostelu

AutoDose-säiliöihin verrattuna voi olla tarpeen käyttää toisenlaista pesu- tai huuhteluainetta. Varmista ensin, että AutoDose-säiliöt on pois käytöstä ja lisää sitten pesu- ja/tai muita huuhteluaineita manuaalisiin lokeroihin.



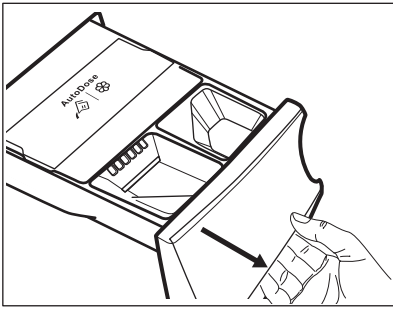

Älä ylitä maksimimerkintää (**MAX**).

- Avaa pesuaineen annostelija.

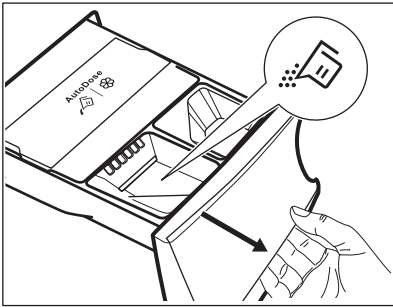

2. Lisää pesuainetta lokeroon . Kun käytät nestemäistä pesuainetta, katso kohta "Nestemäisen pesuaineen manuaalinen lisääminen".



3. Voit halutessa lisätä huuhteluainetta lokeroon  Manual .

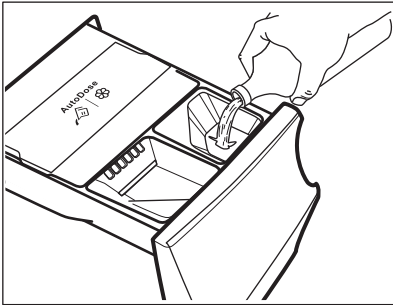

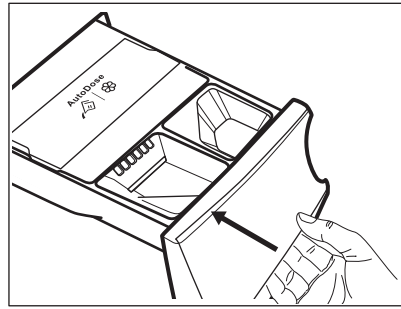

4. Sulje pesuainelokerikko kevyesti, kunnes se napsahtaa kiinni.

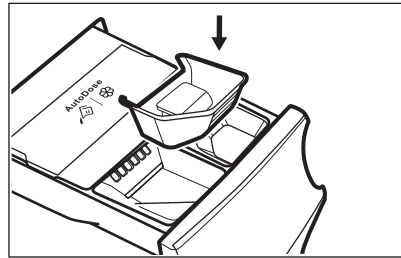

### Nestemäisen pesuaineen manuaalinen lisääminen

1. Aseta nestemäisen pesuaineen lokero paikoilleen.



2. Lisää nestemäinen pesuaine lokeroon .

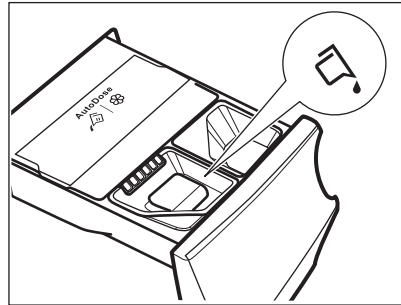

3. Sulje pesuainelokerikko kevyesti, kunnes se napsahtaa kiinni.

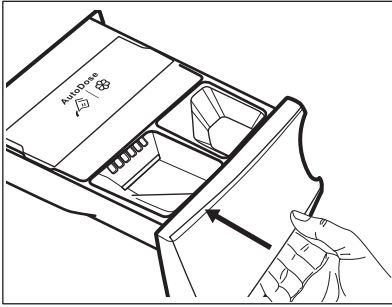

Jos laitetta ei ole käytetty yli 4 viikkoon ja säiliöt ovat täysiä, pesu-/huuhteluaine voi sitkiytyä tai kuivua. Lokero tulee puhdistaa luvun "Huolto ja puhdistus" ohjeiden mukaisesti.

### 10.10 Lokero auki -ilmoitus

Pesuainelokeron tulee olla aina suljettuna ohjelman ollessa käynnissä.

Lokerossa oleva anturi tunnistaa, jos lokero on auki (tai jos sitä ei ole suljettu hyvin) ohjelman ollessa käynnissä. Laitteen toiminta keskeytyy tällöin välittömästi.

Jos Käynnistä/Tauko ▷||-painiketta painetaan, laitteesta kuuluu äänimerkki ja näytön kaikki merkkivalot sammuvat lukuun ottamatta AutoDose-merkkivaloja, jotka palavat muutaman sekunnin ajan. Näyttö palaa tämän jälkeen edelliseen keskeytystilaan.

Tämä tapahtuu, vaikka käyttäjä kytkisi AutoDose-toiminnon pois päältä.

Ohjelma voidaan käynnistää uudelleen varmistamalla, että lokero on suljettu hyvin ja painamalla Käynnistä/Tauko ▷||-painiketta.

## 11. OHJELMAT

### 11.1 App -sovellus ja muut piilotetut ohjelmat

App -sovelluksen avulla saat **laajan valikoiman piilotettuja ohjelmia**. Kytke laite kohteeseen App ja voit valita parhaiten tarpeitasi vastaavan ohjelman.

Voit myös tallentaa minkä tahansa piilotetun jakson ohjelman  suosikkiasennoissa. Voit valita ohjelman suoraan laitteeseen osion "Suosikkiohjelmat" kappaleesta "Näppäimet ja painikkeet".



Ohjelmien nimiä voidaan muuttaa markkinoiden vaatimusten mukaan ilman erillistä ilmoitusta.

Sovelluksesta löytyy täydellinen kuvaus kustakin ohjelmasta.



Urheiluvaatteet	Vuodevaatteet	Denim	Koneen puhdistus
Urheilu	Verhot	Silkki	Pikapesu 0,5 kg
Untuvatakki	Tyyny	Lastenvaatteet	Anti-Allergy
Jalkapallo	Pyyhkeet	Pellava	Helposti siliävät
Laskettelu	Peitot	Kauluspaidat	
Juoksukengät	Eläinten karvat	Cashmere	

## 11.2 Ohjelmataulukko



Ohjelmat on kuvattu tässä taulukossa ohjelmanvalitsimen järjestyksessä ylhäältä alas.

### Pesuojelmat

Ohjelma	Ohjelman kuvaus
MixLoad 69min	Sekapyykki (puuvilla ja tekokuitu). Ihanteellinen päivittäiseen pesuun lyhyessä ajassa, parempaa vaatehuoltoa ja puhtas lopputulos jo 30 °C:ssa.
Eco 40-60	Vähäinen energiankulutus puuvillalle. Alentaa lämpötilaa ja pidentää aikaa hyvän pesutuloksen saavuttamiseksi.
Puuvilla	Valkoinen ja värillinen puuvilla. Ihanteellinen normaali- ja erittäin likaiselle pyykille.
Synteettiset	Synteetti tai sekapyykki. Normaali likaisuusaste.
Hellävarainen	Arkalaatuiset tekstiilit (esim. akryyli, viskoosi ja sekapyykki), jotka edellyttävät hellävaraisempaa pesua. Normaali likaisuusaste.
 Villa	Konepestävä villa, käsinpestävä villa ja muut tekstiilit, joissa on merkintä «käsinpesu» <sup>1)</sup>
20 min. - 3 kg	Puuvilla ja tekokuitu, vähän likaiset tai kerran käytetyt.
 Höyry	Puuvilla, synteettinen ja sekapyykki. Erikoishöyryohjelma ilman pesua, jota voidaan käyttää kuivatun pyykin valmisteluun siltittämistä varten tai kerran käytettyjen vaatteiden raikastamiseen. Tämä ohjelma vähentää ryppyjä ja hajuja, ja tekee kankaan kuiduista pehmeämmän. Älä käytä pesuainetta. Poista pyykki rummusta ohjelman päätyttyä <sup>2)</sup> Poista tahrat tarvittaessa pesemällä tai käyttämällä paikallista tahrannoittoa. Höyryohjelmissa ei suoriteta hygieniasykliä. Älä valitse höyryohjelmaa seuraavanlaisille tekstiileille: <ul style="list-style-type: none"><li>• Tekstiilit, jotka eivät sovellu rumpukuivaukseen.</li><li>• Tekstiilit joissa on merkintä "Vain kuivapesu".</li></ul>

## Ohjelma

## Ohjelman kuvaus





Outdoor



Älä käytä huuhteluainetta ja varmista, ettei pesuainelokerossa ole huuhteluainejäämiä.

Ulkovaatteet, tekniset, urheilukankaat, vettä hylkivät ja hengittävät takit, irrotettavalla fleece-kerroksella tai sisäosalla varustetut ulkoilutakit. Suositeltu täyttömäärä on 2,0 kg. Tätä ohjelmaa voidaan käyttää myös vettä hylkivän pinnan käsittelyvaiheena, joka on suunniteltu erityisesti sellaisten tekstiilien käsittelyyn, joissa on hydrofobinen pinnoite. Suorita vettä hylkivän pinnan palauttava vaihe seuraavasti:

- Lisää pesuaine lokeroon .
- Lisää erityistä vettä hylkivän tekstiilin palauttavan pinnan käsittelyainetta huuhteluainelokeroon  Manual.
- Vähennä pyykkiä niin, että täyttömäärä on 1,0 kg.



Voit parantaa vettä hylkivän pinnan käsittelyä edelleen kuivaamalla pyykit Outdoor kuivausrummussa ohjelmalla (jos käytettävissä ja jos vaateen hoito-ohjemerkinä sallii rumpukuivauksen).



Hygieniä

Valkoinen puuvilla. Tämä suuritehoinen pesuohjelma, yhdessä höyrykäsittelyn kanssa, poistaa yli 99,99 % bakteereista ja viruksista **3)** pitäen lämpötilan yli 60 °C koko pesuvaiheen ajan; sisältää lisätoimenpiteen, joka kohdistuu kuituihin höyryvaiheessa, kohennettu huuhteluvaihe takaa pesuaineen poiston samoin kuin mikro-organismien jäänteiden poiston. Tämä ohjelma takaa myös asianmukaisen vähennyksen siitepölyn/allergeenien määrässä.

Huuhtelu





Kaikki muut tekstiilit paitsi villa ja erittäin arkalaatuiset tekstiilit. Pyykkien huuhtelu- ja linkousohjelma. Oletuslinkousnopeus vastaa puuvillaohjelmien linkousnopeutta. Vähennä linkousnopeutta pyykkityypin mukaan. Tarvittaessa, aseta Lisähuuhtelu-lisätoiminto huuhteluvaiheiden lisäämiseksi. Matalalla linkousnopeudella laite suorittaa hellävaraiset huuhtelut ja lyhyen linkouksen.

Linkous/Tyhjennys

Pyykin linkoaminen ja veden tyhjentäminen rummusta. Kaikki muut tekstiilit paitsi villa ja arkalaatuiset tekstiilit.

- 1) Tämän ohjelman aikana rumpu pyörii hitaasti hellävaraista käsittelyä varten. Voi vaikuttaa siltä, että rumpu ei pyöri tai se ei pyöri kunnolla, mutta tämä on kuitenkin normaalia tälle ohjelmalle.
- 2) Jos pyykeille suoritetaan HÖYRY-ohjelma, sen päätyttyä pyykit voivat tuntua kosteilta. Ripusta pyykit kuivumaan noin 10 minuutiksi. Tämä ohjelma ei poista erityisen voimakkaita hajuja.
- 3) Testattu lajeilla *Staphylococcus aureus*, *Enterococcus faecium*, *Candida albicans*, *Pseudomonas aeruginosa* ja MS2 Bacteriophage ulkopuolisen tahon suorittamassa testissä, jonka suoritti Swisstest Testmaterialien AG v. 2021 (Testiraportti nro 202120117).

## Ohjelman lämpötila, enimmäislinkousnopeus ja enimmäistäyttömäärä

Ohjelma	Oletuslämpötila Lämpötila-alue	Viitteellinen linkousno- peus Linkousnopeuden as- teikko	Max. täyttömäärä
MixLoad 69min	30 °C 60 °C – 30 °C	1400 kierr./min 1400 kierr./min – 400 kierr./min	5.0 kg
Eco 40-60	<b>1)</b> <b>2)</b>	1400 kierr./min. 1400 kierr./min – 400 kierr./min	9.0 kg
Puuvilla	40 °C 95 °C – Kylmä	1400 kierr./min. 1400 kierr./min – 400 kierr./min	9.0 kg
Synteettiset	30 °C 60 °C – Kylmä	1200 kierr./min 1200 kierr./min – 400 kierr./min	4.0 kg
Hellävarainen	30 °C 40 °C – Kylmä	800 kierr./min 1200 kierr./min – 400 kierr./min	2.0 kg
 Villa	40 °C 40 °C – Kylmä	1200 kierr./min 1200 kierr./min – 400 kierr./min	1.5 kg
20 min. - 3 kg	30 °C 40 °C – 30 °C	1200 kierr./min 1400 kierr./min – 400 kierr./min	3.0 kg.
 Höyry	-	-	1.0 kg
 Outdoor	30 °C 40 °C – Kylmä	1200 kierr./min 1200 kierr./min – 400 kierr./min	2.0 kg <sup>3)</sup> 1.0 kg <sup>4)</sup>
 Hygienia	60 °C	1400 kierr./min. 1400 kierr./min – 400 kierr./min	9.0 kg
Huuhtelu	-	1400 kierr./min. 1400 kierr./min – 400 kierr./min	9.0 kg

Ohjelma	Oletuslämpötila Lämpötila-alue	Viitteellinen linkousnopeus Linkousnopeuden as- teikko	Max. täyttömäärä
Linkous/Tyhjennys	-	1400 kierr/min. 1400 kierr/min – 400 kierr/min	9.0 kg

1) Euroopan unionin komission asetuksen 2019/2023 mukaan tämä ohjelma pystyy pesemään lämpötilassa 40 °C tai 60 °C pestävän normaaliolukaisen puuvillapyökin samanaikaisesti yhdellä ohjelmalla 40 °C lämpötilassa.



Katso pyökin lämpötila, ohjelman kesto sekä muut tiedot luvusta "Kulutusarvot".  
Energiankulutuksen kannalta tehokkaimpia ohjelmia ovat yleensä alhaisempaa lämpötilaa käyttävät ja pi-  
deempään kestävä ohjelmat.

2) Tämän ohjelman lämpötila ei ole näkyvässä eikä merkitty, se asetetaan automaattisesti.

3) Pesuohjelma.

4) Pesuohjelma ja vettä hylkivän pinnan käsittelyvaihe.

## 11.3 Höyry-ohjelmat

Höyry-ohjelmien avulla voidaan vähentää pelkkää raikastusta vaativien vaatteiden (kuten puuvillan, tekokuitujen, sekapyökin, myös arkalaatuisten tekstiilien) rypistymistä ja hajuja.

Tekstiilin kuidut avautuvat, minkä jälkeen kankaan silitys on helpompaa. Kun ohjelma on päättynyt, poista pyykki viivyttelemättä pesukoneen rummusta.

Ohjelman kesto voidaan lyhentää 15 minuuttiin lisätoiminnon Ajansäästö avulla.

**ÄLÄ** aseta tätä tilaa seuraavan tyyppisiin tekstiileihin:

- Tekstiilit, joita ei ole tarkoitettu kuivausrummussa kuivattaviksi.
- Merkinnällä "Vain kuivapesu" varustetut tekstiilit.



Älä käytä pesuainetta!  
Höyry-ohjelmat eivät poista erityisen voimakkaita hajuja eivätkä suorita hygieenisii ohjelmia.  
Höyrykäsittelyn jälkeen pyykki voi olla kostea. Ripusta pyykki ulos kuivumaan muutamaksi minuutiksi.

## Tuoksu (AEG Steam Fragrance)

AEG Steam Fragrance -toiminnon avulla voit raikastaa arkalaatuisetkin pyykkiä, poistaa ryppejä ja lisätä raikkautta hellävaraisella tuoksulla, jonka **AEG** on kehittänyt yksinomaisesti. Kun vaatteesi raikastetaan höyryllä täydellisten pesuohjelmien sijaan, vaatteesi säilyvät kauemmin uudenveroisina. Voit käyttää hajustetta myös mahdollisesti käytettävissä olevien kashmir- ja höyryohjelmien osana myös hellävaraista käsittelyä vaativille kankaille, kuten kashmirille ja villalle. Pienempiä täyttömääriä käsiteltäessä vähennä hajusteiden annostelua ja ohjelman kesto: vain 15 minuutin kuluttua pyykkiä tuntuvat taas vastapestyiltä.

Lue hajusteen mukana toimitetut ohjeet huolellisesti.

### ÄLÄ:

- kuivaa hajusteilla käsiteltyjä vaatteita kuivausrummussa. Muutoin hajusteet haihtuvat pois.
- käytä hajustetta muuhun kuin tässä kuvattuihin tarkoituksiin.
- käytä hajustetta uusiin vaatteisiin. Uudet vaatteet voivat sisältää niiden viimeistelyssä käytettyjen yhdisteiden jäämiä, jotka eivät sovi hajusteisiin.



Hajusteita on saatavilla AEG-verkkokaupasta tai valtuutetulta jälleenmyyjältä.

## 11.4 Woolmark Premium Wool Care - Sininen



Tämän pesukoneen villapesuohjelma on The Woolmark Company -yhtiön testaama ja hyväksymä merkillä "käsinpesu" varustettujen villatekstiilien pesuun, kun vaatteet pestään tämän pesukoneen valmistajan ohjeiden mukaisesti. M1230

## 11.5 Lisätoimintojen yhteensopivuus ohjelmien kanssa

	MixLoad 69min	Eco 40-60	Puuvilla	Synteettiset	Heiliävarainen	Villa	20 min. - 3 kg	Höyry	Outdoor	Hygienia	Huuhtelu	Linkous/Tyhjennys
<b>AutoDose</b>												
AutoDose pesuaine	■	■	■	■	■		■		■	■		
AutoDose Huuhteluaine	■	■	■	■	■	■	■			■	■	
<b>Muut</b>												
Linkous	■	■	■	■	■	■	■		■	■	■	
Rypistymisenesto	■	■	■	■	■	■			■	■	■	
Erittäin hiljainen			■	■	■							
--- Ei linkousta												■1)



## 12. Wi-Fi - YHTEYDEN ASETUKSET

Tässä luvussa kuvataan, miten älylaite yhdistetään Wi-Fi-verkkoon ja miten se liitetään mobiililaitteisiin.

Tämän toiminnon avulla vastaanotat ilmoituksia, ohjaat ja hallitset laitettasi mobiililaitteistasi käsin.

Tehtaan oletusasetuksena Wi-Fi-toiminto on pois päältä.

Laitteen yhdistämiseksi ja kaikkien toimintojen ja palvelujen käyttämiseksi tarvittavat seuraavat:

- Langaton verkko kotona, jossa internetyhteys käytössä.
- Langattomaan verkkoon yhdistetty mobiililaitte.

### Wi-Fi-moduulin parametrit

<b>Taajuus</b>	2,412 - 2,472 GHz Euroopan markkinoilla
<b>Protokolla</b>	IEEE 802.11b/g/n
<b>Enimmäisteho</b>	< 20 dBm
<b>Salaus</b>	WPA, WPA2, WPA3

### 12.1 QR-koodi arvokilvessä

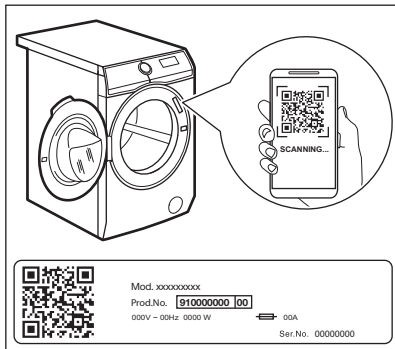

QR-koodia voidaan käyttää kahdella tavalla:

- Skannaa QR-koodi kameralla ja lataa sovellus älylaitteellesi sovelluskaupasta ja noudata vaadittuja ohjeita.
- Älylaitteen ja kodinkoneen välisen yhteyden muodostaminen prosessin

yksinkertaistamiseksi. Skannaa QR-koodi sovelluksessa olevalla koodinlukijalla.

### 12.2 Asennus ja konfigurointi App



App mahdollistaa pyykinpesun hallitsemisen mobiililaitteesta. Sisältää lukuisia laitteeseen mukautettuja ohjelmia, hyödyllisiä toimintoja sekä tuotetietoja.

Voit valita sovelluksesta laitteen käyttöpaneelissa käytettävissä olevat ohjelmat sekä hyödyntää ainoastaan mobiililaitteessa saatavilla olevia lisäohjelmia.

Lisäohjelmat voivat muuttua sovelluksen uusien versioiden myötä. Mukautettua pyykinpesua – ja kaikki suoraan mobiililaitteesta.

Seiso laitteen lähellä mobiililaitteen kanssa, kun yhdistät pesukonetta sovellukseen.

Varmista, että älylaitteesi on yhdistetty langattomaan verkkoon.

1. Siirry älylaitteen sovelluskauppaan tai skannaa QR-koodi (*katso kohta "Arvokilven QR-koodi"*).
2. Lataa ja asenna sovellus.
3. Käynnistä sovellus. Valitse maa ja kieli ja kirjautu sisään sähköpostiosoitteellasi ja salasanalla. Jos sinulla ei ole tiliä, luo uusi tili noudattamalla sovelluksen App ohjeita.
4. Nouda sovelluksen antamia ohjeita laitteen rekisteröimiseksi ja määrittämiseksi.

### 12.3 Laitteen langattoman yhteyden määrittäminen

1. Paina Päällä/Pois -painiketta muutaman sekunnin ajan. Odota noin 10 sekuntia ennen langattoman yhteyden määrittämistä.
2. Valitse ohjelma ohjelmanvalitsimella.
3. Paina painiketta Etäkäynnistys ja muutaman sekunnin ajan, kunnes kuulet napsahduksen. Vapauta -painike.

tulee näkyviin näyttöön 5 sekunnin ajaksi ja -merkkivalo alkaa vilkkua.

Langaton moduuli käynnistyy.



Varmista, että SOVELLUS on valmis yhteyden luomiseksi.

4. Noin 10 sekunnin jälkeen  (Tukiasema) tulee näkyviin näyttölle.

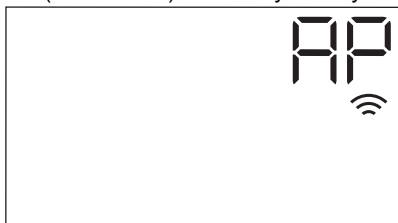

Tukiasema on avoin noin 5 minuutin ajan.

5. Määritä App älylaitteessasi ja yhdistä laite Wi-Fi-verkkoon noudattamalla ohjeita.
6. Jos yhteys on määritetty, kun ohjelmatietojen näyttö palautuu, merkkivalo  syttyy näyttöön.



Laite luo verkkoyhteyden automaattisesti noin 10 sekunnin kuluessa aina kun laite kytketään päälle. Kun merkkivalon  vilkkuminen lakkaa, yhteys on valmis.

**Langaton yhteys voidaan kytkeä pois käytöstä** painamalla painiketta Etäkäynnistys

 muutaman sekunnin ajan, kunnes

ensimmäinen äänimerkki kuuluu. Vapauta -painike. **OFF** tulee näkyviin 5 sekunnin ajaksi.



Jos laite kytketään pois päältä ja uudelleen päälle, langaton yhteys kytketty automaattisesti pois päältä.

### Langattoman yhteyden tunnistetiedot

voidaan poistaa painamalla ja pitämällä

alhaalla painiketta Etäkäynnistys  samanaikaisesti muutaman sekunnin ajan,

kunnes toinen äänimerkki kuuluu: **---** tulee näkyviin muutaman sekunnin ajaksi.



### 12.4 Etäkäynnistys

Etäkäynnistys mahdollistaa ohjelman käynnistämisen kaukosäädöllä.







Kaukosäätö aktivoituu automaattisesti, kun ohjelma käynnistetään painikkeella Käynnistä/Tauko , mutta pesuohjelma voidaan myös käynnistää etäkohteesta. Tämä toiminto on pois käytöstä, kun luukku on auki.

Etäkäynnistys voidaan aktivoida, kun sovellus on asennettu ja langaton yhteys on valmis:



1. Kun Etäkäynnistys  -painiketta kosketetaan, merkkivalo  vilkkuu näyttöllä muutaman sekunnin ajan.





2. Kosketa Käynnistä/Tauko  -painiketta Etäkäynnistys-toiminnon kytkemiseksi toimintaan ennen kuin merkkivalon  vilkkuminen loppuu.

Merkkivalot  ja  syttyvät ohjelman yhteenvetonäyttöön ja luukku lukittuu. Nyt voit etäkäynnistää ohjelman.



Kun Käynnistä/Tauko -painiketta kosketetaan -merkkivalon vilkkumisen päätyttyä, Etäkäynnistys-toiminto ei kytkeydy toimintaan, vaan asetettu ohjelma käynnistyy.

**Etäkäynnistys** voidaan poistaa napauttamalla Etäkäynnistys -painiketta ja vahvistamalla Käynnistä/Tauko -painikkeella.

## 12.5 Päivitys langattoman yhteyden kautta

Sovellus voi ehdottaa päivitystä laitteeseen. Päivitys hyväksytään vain sovelluksen kautta. Jos jokin ohjelma on käynnissä, sovellus ilmoittaa päivityksen käynnistyvän ohjelman päätyttyä.

Päivityksen aikana laitteen näytössä näkyy .

Laitetta ei saa sammuttaa tai irrottaa sähköverkosta päivityksen aikana.

Päivityksen jälkeen ei näy ilmoituksia ja laite on taas käytettävissä.

Jos jokin virhe tapahtuu, laitteen näytössä näkyy : normaaliin käyttötilaan voidaan palata painamalla mitä tahansa painiketta tai kääntämällä valitsinta.

## 12.6 Wi-Fi Always On

Wi-Fi Always On -toiminto on käytettävissä sovelluksessa.

Tämä toiminto pitää laitteen yhteydessä verkkoon myös silloin, kun laitteen virta on sammutettu.

Merkkivalo  syttyy ja sammuu jaksoittain.

Laite voidaan käynnistää painamalla painiketta Päällä/Pois tai sovelluksella.



Wi-Fi Always On -toiminto voi vaikuttaa energiankulutukseen.

# 13. PÄIVITTÄINEN KÄYTTÖ

## VAROITUS!

Lue turvallisuutta koskevat luvut.

### 13.1 Laitteen käynnistäminen

1. Kytke pistoke verkkopistorasiaan.
2. Avaa vesihana.
3. Paina Päällä/Pois -painiketta muutaman sekunnin ajan.

Kuuluu lyhyt ääni. Laite ehdottaa automaattisesti oletusohjelmaa. Asiaankuuluva merkkivalo syttyy.

Näytössä näkyy oletusohjelma, Eco 40-60, -ohjelman kesto, enimmäistäyttömäärä (muutaman sekunnin ajan), oletuslämpötila, oletuslinkousnopeus ja ohjelmavaiheiden merkkivalot.

### 13.2 Pyykin täyttäminen

- Avaa laitteen luukku.
  - Ravista vaatteita ennen kuin asetat ne laitteeseen.
  - Laita pyykit rumpuun yksi kerrallaan.
- Älä täytä rumpua liian täyteen.
- Sulje luukku huolellisesti.

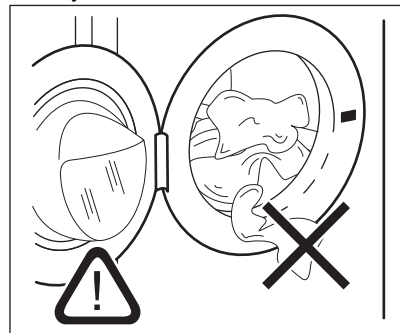

### HUOMIO!

- Varmista, etteivät pyykit jää tiivisteeseen ja luukun väliin. Vaarana on vesivahinko tai pyykin vaurioituminen.
- Erittäin öljyisten ja rasvaisten tahrojen pesu voi vaurioittaa laitteen kumiosia.

## 13.3 Pesuaineen ja muiden lisäaineiden käyttäminen

Jos molemmat AutoDose-säiliöt ovat käytössä asetetussa ohjelmassa, laite annostelee pesu- ja huuhteluaineen automaattisesti.

Jos yksi AutoDose-säiliö tai molemmat säiliöt ovat pois käytöstä(OFF) asetetussa ohjelmassa, lisää tuote manuaalisesti vastaavaan lokeroon.

## 13.4 Ohjelman asettaminen



Jos haluat muuttaa pesu- tai huuhteluaineen automaattista annostelua, siirry AutoDose-asetustilaan ennen ohjelman asettamista. Asetustila voi peruuttaa väliaikaiset asetukset. Katso kappale ”AutoDose-asetustila” luvusta ”AutoDose-tekniikka (automaattinen annostelu)”.

1. Käännä ohjelmanvalitsin haluamasi pesuohjelman kohdalle. Vastaavan ohjelman merkkivalo syttyy. Eco 40-60 on ehdotettu oletusohjelma, kun laite käynnistetään, ja johon energiamerkinnän tiedot liittyvät. Painikkeen Käynnistä/Tauko  merkkivalo vilkkuu. Näytössä näkyy viitteellinen ohjelman kesto, asetetun ohjelman ilmoitettu maksimitäyttömäärä (vain muutaman sekunnin ajan), oletuslämpötila, oletuslinkousnopeus ja pesuvaiheen merkkivalot (kun käytettävissä).
2. Voit muuttaa lämpötilaa ja/tai linkousnopeutta koskettamalla vastaavia painikkeita.
3. Voit halutessasi asettaa yhden tai useamman lisätoiminnon koskettamalla vastaavia painikkeita. Vastaavat

merkkivalot syttyvät näyttöön ja annetut tiedot muuttuvat sen mukaisesti.





Jos valinta **ei ole mahdollinen**, laitteesta kuuluu äänimerkki.

## 13.5 Ohjelman käynnistys

### VAROITUS!



Varmista, että pesuainelokerikko on suljettu hyvin, muutoin ohjelma ei käynnisty.

Käynnistä ohjelma koskettamalla Käynnistä/Tauko  -painiketta. Vastaava merkkivalo lakkaa vilkkumasta ja jää palamaan. Ohjelma alkaa, luukku on lukittu. Näytössä näkyy  -merkkivalo.



Tyhjennyspumppu voi toimia lyhyen aikaa hieman ennen laitteen vedentäyttöä.

## 13.6 Ohjelman käynnistys käyttämällä lisätoimintoa Ohjelma valmis

1. Kosketa tätä toistuvasti, kunnes näytössä näkyy haluamasi ohjelman päättymisaika. Merkkivalo  syttyy.
2. Kosketa painiketta Käynnistä/Tauko . Rumpu alkaa pyöriä suorittaakseen ProSense-arvioinnin, jos se on määritetty valitussa ohjelmassa.
3. Laite käynnistää ajanlaskennan ohjelman päättymiseen saakka ja ohjelma käynnistyy oikealla hetkellä, jotta se päättyy tämän lisätoiminnon kautta määritettynä aikana.

Tämän lisätoiminnon muuttaminen tai peruuttaminen:

1. Sammuta laitteen virta painikkeella Päällä/Pois .
2. Kytke laitteeseen virta uudelleen.
3. Aseta ohjelma uudelleen.



## 13.7 ProSense-täyttömäärän tunnistus



Ohjelman kesto näytössä viittaa **keskisuureen/suureen pyykkimäärään.**

Pesuohjelman asettamisen jälkeen kuvake **ProSense**  ilmestyy näyttöön, jos ohjelma tukee sitä.

Kun olet koskettanut Käynnistä/Tauko  -painiketta, ProSense käynnistää pyykin täyttömäärän tunnistuksen:

1. Laite tunnistaa täyttömäärän 30 ensimmäisen sekunnin aikana:  
Merkkivalo  vilkkuu, kuvakkeen **ProSense**  alla olevat palkit liikkuvat edestakaisin ja rumpu pyörii lyhyen ajan.
2. Kun rumpu lakkaa pyörimästä, näytössä näkyy uusi ohjelman kesto, joka voi kasvaa tai laskea havaittuun täyttömäärään mukautuen, palkkien määrä osoittaa neljänstäyttömäärän (1–4 palkkia, jolloin 4 palkkia tarkoittaa ylikuormitusta), ilmoitetun enimmäistäyttömäärän merkkivalo syttyä uudelleen. Vedensyöttö käynnistyy 30 sekunnin kuluttua.



**Jos rumpu on liian täynnä,** ilmoitetun enimmäistäyttömäärän merkkivalo syttyä uudelleen ja merkkivalo **MAX** vilkkuu. Tällöin koneen toiminta voidaan keskeyttää ja ylimääräiset vaatteet voidaan poistaa 30 sekunnin ajan. Kun ylimääräiset pyykki on poistettu, käynnistä ohjelma uudelleen koskettamalla Käynnistä/Tauko  -painiketta. ProSense -vaihe voidaan toistaa korkeintaan kolme kertaa (katso kohta 1).

**Tärkeää!** Jos pyykkimäärää ei vähennetä, pesuohjelma käynnistyy ylikuormituksesta huolimatta. Tässä tapauksessa parasta pesutulosta ei voida taata.



Kun ohjelman käynnistymisestä on kulunut noin 20 minuuttia, laite voi säätää ohjelman kestoa uudelleen tekstiilien vedenimukyvyistä riippuen.



ProSense -tunnistus suoritetaan vain kokonaisuudessaan suoritettujen pesuohjelmien tapauksissa (ei valittu ohitusvaiheita).



ProSense ei ole käytettävissä kaikkien ohjelmien yhteydessä. Näitä ovat mm. Villa ja lyhytkestoiset ohjelmat ja ohjelmat ilman pesuvaihetta.

## 13.8 Ohjelmamerkkivalot

Kun ohjelma käynnistyy, käynnissä olevan vaiheen merkkivalo vilkkuu ja muut vaiheen merkkivalot palavat.

Esim. pesu- tai esipesuvaihe on käynnissä:



Kun vaihe päättyy, vastaava merkkivalo lakkaa vilkkumasta ja jää palamaan. Seuraavan vaiheen merkkivalo alkaa vilkkua.

Esim. huuhteluvaihe on käynnissä: 

Jos valitset PlusSteam -toiminnon, höyryvaiheen merkkivalo syttyy.

Höyryvaihe on käynnissä: 

Rypistymisenestovaihe on käynnissä:



## 13.9 Ohjelman keskeyttäminen ja lisätoimintojen muuttaminen

Voit muuttaa **vain joitakin** lisätoimintoja ohjelman ollessa käynnissä:

1. Kosketa painiketta Käynnistä/Tauko . Vastaava merkkivalo alkaa vilkkua.

- Muuta lisätoimintoja. Näytössä näkyvät tiedot muuttuvat sen mukaisesti.
- Kosketa painiketta Käynnistä/Tauko  uudelleen.  
Pesuohjelma jatkuu.

### 13.10 Käynnissä olevan ohjelman peruuttaminen

- Peruuta ohjelma ja kytke laite pois toiminnasta painamalla painiketta Päällä/Pois .
- Kytke laite uudelleen toimintaan painamalla painiketta Päällä/Pois uudelleen.

Sen jälkeen voit asettaa uuden pesuohjelman.



Jos ProSense-vaihe on jo suoritettu ja vedensyöttö käynnistynyt, uusi ohjelma käynnistyy **toistamatta ProSense-vaihetta**. Vettä ja pesuainetta ei tyhjennetä hukkien välttämiseksi. Näytössä näkyy ohjelman maksimikesto, joka päivittyy noin 20 minuuttia uuden ohjelman käynnistämisen jälkeen.



### 13.11 Luukun avaaminen – Pyykin lisääminen

Laitteen luukku on lukittu ohjelman tai ajastimen ollessa toiminnassa.





Jos lämpötila ja vedentaso rummussa ovat liian korkeita ja/tai rumpu pyörii edelleen, luukku ei voida avata.

Voit avata luukun helposti joidenkin vaatteiden lisäämistä tai poistamista varten, kun -kuvake syttyy.

- Kosketa painiketta Käynnistä/Tauko . Kyseisen luukun lukon merkkivalo sammuu näytössä.
- Avaa laitteen luukku. Lisää pyykejä tai poista pyykejä tarvittaessa.
- Sulje luukku ja kosketa Käynnistä/Tauko -painiketta.

Ohjelma tai ajastettu käynnistäminen toimivat edelleen.

Kun kuvake  sammuu, luukku voidaan avata ohjelman päätyttyä. Voit myös asettaa linkous- tai tyhjennysohjelman/lisätoiminnon ja painaa sitten painiketta Käynnistä/Tauko . Jos linkous- ja tyhjennysohjelmat eivät ole käytettävissä ohjelmavalitsimessa, voit asettaa sen sovelluksesta.

### 13.12 Ohjelman päätyminen

Kun ohjelma on päättynyt, laite pysähtyy automaattisesti. Äänimerkki kuuluu (jos äänimerkki on asetettu käyttöön).

Kaikki pesuvaiheen merkkivalot syttyvät näyttöön ja aikanäytössä näkyy .

Painikkeen Käynnistä/Tauko  merkkivalo vilkkuu.

Luukun lukitus avautuu ja merkkivalo  sammuu.

- Paina painiketta Päällä/Pois kytkeäksesi laite pois toiminnasta.

Kun ohjelman päättymisestä on kulunut viisi minuuttia, energian säästötoiminto kytkee laitteen automaattisesti pois toiminnasta.







Kun kytket laitteen uudelleen toimintaan, se ehdottaa oletusohjelmaa Eco 40-60. Aseta uusi pesuohjelma kääntämällä ohjelmanvalitsinta.



- Poista pyykki laitteesta.
- Varmista, että rumpu on tyhjä.
- Pidä luukku ja pesuainelokero hieman raollaan homeen ja hajujen muodostumisen estämiseksi.
- Sulje vesihana.



### 13.13 Veden tyhjentäminen ohjelman päätyttyä

Jos olet valinnut ohjelman tai lisätoiminnon, joka ei tyhjennä viimeisen huuhtelun vettä, ohjelma on päättynyt, mutta:

- Näytössä näkyy merkkivalo , lisätoiminnon merkkivalo  tai  ja luukun lukituksen merkkivalo .
- Käynnissä olevan vaiheen merkkivalo  vilkkuu.

- Rumpu pyörii edelleen säännöllisin väliajoin, jotta pyykki ei rypisty.
- Luukku pysyy lukittuna.
- Sinun on tyhjennettävä vesi, jotta voit avata luukun:

1. Tarvittaessa voit vähentää laitteen ehdottamaa linkousnopeutta koskettamalla painiketta. Linkous
2. Paina painiketta :
  - Jos olet valinnut , laite tyhjentää veden ja linkoaa.
  - Jos olet valinnut , laite tyhjentää vain veden.

Lisätoiminnon merkkivalo  tai  sammuu, kun merkkivalo  vilkkuu ja sammuu sen jälkeen.

3. Kun ohjelma on päättynyt ja luukun lukituksen merkkivalo  sammuu, voit avata luukun.
4. Sammuta laite painamalla painiketta Päällä/Pois -muutaman sekunnin ajan.



Joka tapauksessa laite tyhjentää veden automaattisesti noin 18 tunnin kuluttua.

### 13.14 Valmiustila-lisätoiminto

Valmiustila-toiminto kytkee laitteen automaattisesti pois toiminnasta

energiankulutuksen vähentämiseksi seuraavissa tilanteissa:

- Älä käytä laitetta 5 minuuttiin ennen painikkeen Käynnistä/Tauko  painamista. Käynnistä laite uudelleen painamalla Päällä/Pois -painiketta.
- 5 minuutin kuluttua pesuohjelman päättymisestä. Käynnistä laite uudelleen painamalla Päällä/Pois -painiketta. Laite ehdottaa oletusohjelmaa Eco 40-60. Aseta uusi pesuohjelma kääntämällä ohjelmanvalitsinta.



Jos asetat ohjelman tai lisätoiminnon, jonka päätyttyä vesi jää rumpuun, Valmiustilatoiminto **ei kytke laitetta pois päältä** muistuttaakseen sinua veden tyhjentämisestä.



Jos Wi-Fi Always On -toiminto on käytössä, vain merkkivalo  syttyy ja sammuu jaksoittain.

## 14. HOITO JA PUHDISTUS



### VAROITUS!

Lue turvallisuutta koskevat luvut.

### 14.1 Säännöllinen puhdistus

**Säännöllinen puhdistus auttaa pidentämään laitteen käyttöikä.**

Pidä luukkua ja pesuainelokeroa kunkin pesuohjelman jälkeen hiukan raollaan ilmankierron varmistamiseksi ja kosteuden poistamiseksi laitteen sisältä, jotta vältettäisiin homeen ja hajujen muodostuminen.

Jos laitetta ei käytetä pitkään aikaan: sulje vesihana ja irrota virtajohto pistorasiasta.

### Viitteellinen säännöllinen puhdistusaikataulu:

Kalkinpoisto	Kahdesti vuodessa
Ylläpitopesu	Kerran kuukaudessa
Luukun tiivisteiden puhdistaminen	Kahden kuukauden välein
Rummun puhdistaminen	Kahden kuukauden välein
Pesuainelokeron ja Auto-Dose-astioiden puhdistus	Kahdesti vuodessa
Tyhjennyspumpun sihdin puhdistaminen	Kahdesti vuodessa

Oshen puhdihtuohjeet on annettu  
seuraaviihha kappaleiihha.

## 14.2 Vieraiden esineiden poistaminen



Varmiihha, että taskut ovat tyhjiihha ja kaikki irtonaihet kappaleet on sidottu ennen ohjelmaan suorittamista. Katso "Neuvoja ja vinkkejä" -luvun kohta "Pyykkimäärä".

Poihta mahdolliihet vieraat esineet (esim. metallikiinnittimet, napit, kolikot, jne.) luukun tiivisteehtä, siihdeiihha ja rummuhha. Lue liiäohjeita luvuihha "Luukun tiivisteen kakkoiihuulet", "Rummun puhdihtu", "Tyhjennypumpun puhdihtu" ja "Vedenottoletkun ja venttiilin siihdiin puhdihtu". Ota tarviihha yhteyttä valtuutettuun huoltoliikkeeseen.

## 14.3 Ulkopintojen puhdistaminen

Puhdihta laite ainoahtaan miedolla saippualla ja lämpimällä vedellä. Kuivaa kaikki pinnat kokonaan.

Älä käytä hankaavia pesulappuja tai naarmuttaviihha välineiihha.



### HUOMIO!

Älä käytä koskaan alkoholia, liuotinaineita tai vastaaviihha tuotteita.



### HUOMIO!

Metallipintoja ei saa puhdihtaa klooripohjaisiihha pesuaineilla.

## 14.4 Kalkinpoisto



Jos alueei hveti on kovaa tai keskikovaa, suosittelemme, että käytät pesukoneiihha tarkoitettua vedenpehennysainetta. Vesi on kovaa tai keskikovaa, kun kovuu on yli 8 dH.

Tarkiihha rumpu säännölliihha kalkkijäämien varalta.

Tavalliihet pesuaineet iiäältävät jo valmiiksi vedenpehennysaineita, suosittelemme kuitenkin aika ajoin suorittamaan ohjelmaan tyhjällä rummulla ja käyttämään kalkinpoistoihha.



Noudata aina tuotepakkaukseen merkiihha ohjeita.

## 14.5 Ylläpitopesu

Jos lyhyttä alhaisen lämpötilan ohjelmiihha käytetään toistuvasti ja pitkään, rumpuun ja pesuääliöhön voi kertyä pesuainejäämiä ja nukkaa tai muodostua bakteerikantoja ja biofilmejä. Tämä voi muodostaa epämiellyttäviihha hajuja ja hometta.

Voit poihtaa kyseihet jäämät ja steriloida laitteen iiäöshen suorittamalla huoltopesun vähintään kerran kuukaudessa:

1. Poihta kaikki pyykiiht koneehta.
2. Kytke AutoDose-toiminto pois käytöhtä pesu- ja huuhteluaineen käyttämiihha.
3. Suorita puuvillaohjelma suurimmalla lämpötilalla ja liiäää pieni määrä pesujauhetta tai suorita Koneen puhdihtu-ohjelma, jos se on käytettäviihha.

## 14.6 Luukun tiiviste

Tääää laitteehha on **iiäestään puhdihtuva tyhjennysjärjestelmä**, joka mahdolliihha vaateista irtoavien kevyiden nukkauihtujen poihtumiihha veden mukana. Tarkiihha tiiviste säännölliihha. Kolikot, napit ja muut pienet esineet voidaan kerätä talteen ohjelmaan päättymiihha jälkeän.

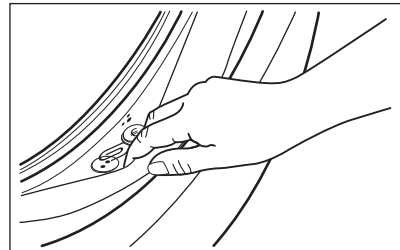

Puhdista se tarvittaessa ammoniakkipohjaisella puhdistusaineella. Varo naarmuttamasta tiivisteen pintaa.



Noudata aina tuotepakkaukseen merkittyjä ohjeita.

## 14.7 Rummun puhdistus

Tarkista rumpu säännöllisesti kertymien estämiseksi.

Rumpuun voi muodostua ruosteläiskii vierasesineiden tai rautapitoisen veden vuoksi

Puhdista rumpu erityisillä ruostumattomalle teräkselle sopivilla tuotteilla.



Noudata aina tuotepakkaukseen merkittyjä ohjeita. Älä käytä rummun puhdistuksessa happoa sisältäviä kalkinpoistoaineita, klooria tai rautaa sisältäviä hankausaineita tai teräsvillaa.

Suorita perusteellinen puhdistus seuraavasti:

1. Puhdista rumpu erityisillä ruostumattomalle teräkselle sopivilla tuotteilla.



Noudata aina tuotepakkaukseen merkittyjä ohjeita.

2. Poista kaikki pyykkit koneesta.
3. Kytke AutoDose -toiminto pois käytöstä pesu- ja huuhteluaineen käyttämiseksi.
4. Suorita lyhyt puuvillaohjelma korkealla lämpötilalla ja tyhjällä rummulla ja lisää pieni määrä pesujauhetta tai suorita Koneen puhdistus-ohjelma, jos se on käytettävissä. Jos laite voidaan yhdistää Wi-Fi-verkkoon, erikoisohjelma Koneen puhdistus voidaan ladata myös sovelluksen kautta.
5. Lisää hiukan pesujauhetta tai erikoistuotetta manuaalisesti tyhjiin rumpuun mahdollisten jäämien huuhtelemiseksi pois.



Näytössä voi aika ajoin ohjelman päätyttyä näkyä kuvake : "Rummun puhdistus" on tällöin suositeltavaa. Kun rumpu on puhdistettu, kuvake häviää.

## 14.8 Pesuainelokeron ja AutoDose-säiliöiden puhdistaminen



### ! HUOMIO!

**Jos vaihdat pesuaineen merkkiä, pitoisuutta tai paksuutta, pesuainelokero kannattaa puhdistaa.**



Varmista ennen puhdistusta, että kaikki lokerot ovat tyhjiä.

**Suorita seuraava puhdistus aika ajoin** estääksesi pesuainejäämien kuivumisen, huuhteluaineen kovettumisen, homeen muodostumisen pesuainelokeroon ja/tai nestemäisten lisäaineiden kuivumisen AutoDose-säiliöihin:

1. Avaa pesuaineen annostelija. Paina lukitusta kuvan mukaisesti ja vedä pesuainelokerikko ulos.

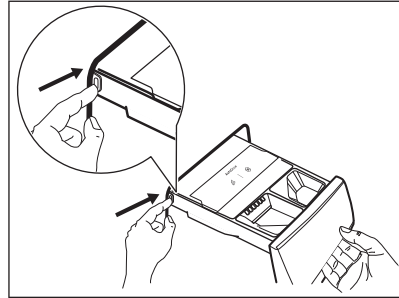

2. Irrota huuhteluainelokero ja nestemäisen pesuaineen lokero, jos se on olemassa.

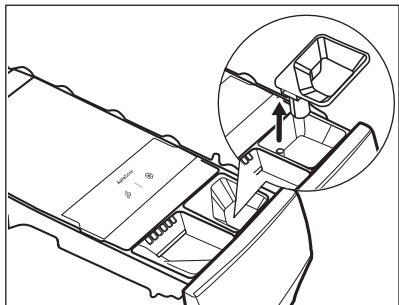
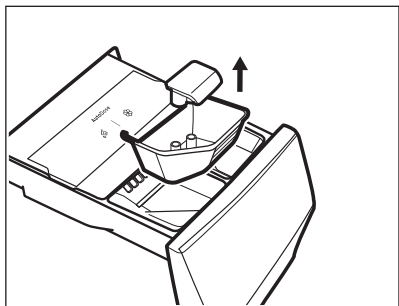

3. Paina takaosassa olevaa lukitusta kuvan mukaisesti ja nosta yläkansi irti.

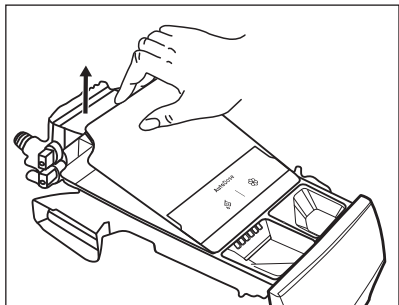
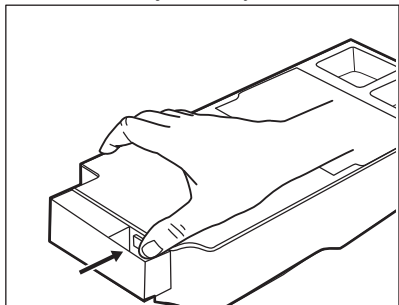

4. Voit poistaa pesuainejäämät tai säiliöihin vahingossa lisätyn väärän lisäaineen

tyhjentämällä lokeron pesualtaaseen tai nesteen keräämiseen soveltuviin astioihin.

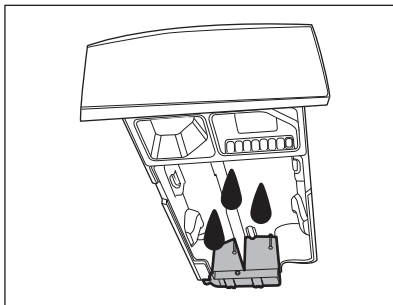

5. Pese lokero ja kaikki sen sisäosat juoksevan veden alla tai puhdista se kostealla liinalla.

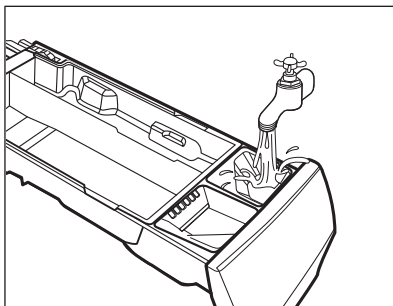

**⚠ HUOMIO!**

**Älä käytä teräviä tai metallisia harjoja ja sieniä. Älä pese lokeroa astianpesukoneessa.**

6. Käännä lokerikko ylösalaisin ja avaa alakansi kuvan mukaisesti.

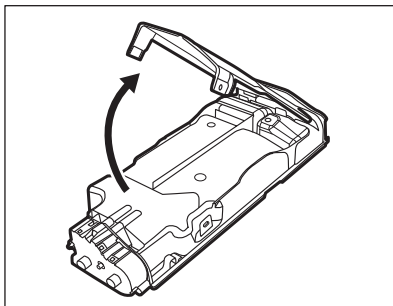

7. Varmista, että kaikki pesuainejäämät on poistettu kuljettimesta. Käytä ainoastaan pehmeitä kosteita liinoja.

8. Asenna alakansi takaisin paikoilleen kohdistamalla sen reiät lokerikon koukkuihin kuvan mukaisesti. Sulje se, kunnes se napsahtaa kiinni.

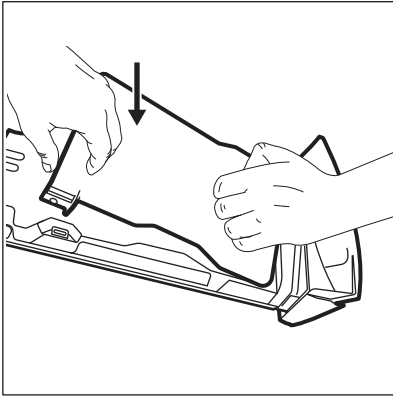

**⚠ HUOMIO!**

Paina alakantta kuvan mukaisesti. Varmista, että se on kunnolla suljettu.

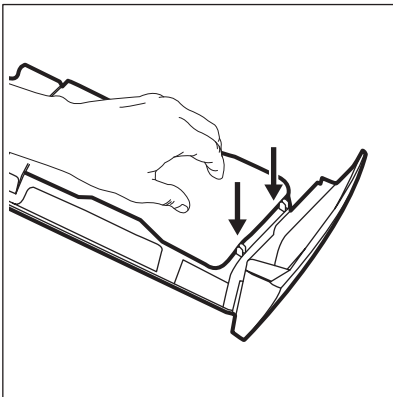

**⚠ VAROITUS!**

Pesuainelokeron takana olevia pumppuja tai antureita ei saa puhdistaa terävillä tai metallisilla harjoilla tai muilla välineillä. Käytä tarvittaessa ainoastaan pehmeitä kosteita liinoja.

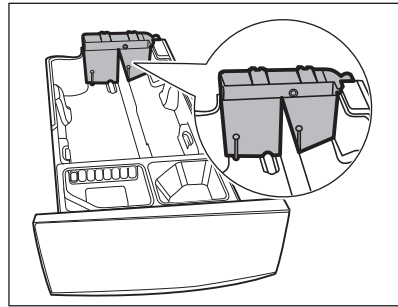

**⚠ VAROITUS!**

Jos säiliöiden takaosassa on jäämiä, liota pesuainelokero lämpimässä vedessä. Älä käytä välineitä sen puhdistamiseen. Poista kahva ennen liottamista painamalla punaista painiketta ja liu'uttamalla kahvaa kuvan mukaisesti.

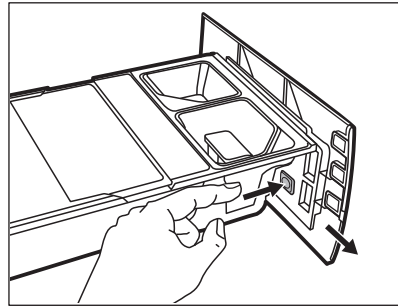

9. Varmista, että kaikki pesuainejäämät on poistettu syvennyksen ylä- ja alaosasta. Puhdista syvennys pienellä harjalla.

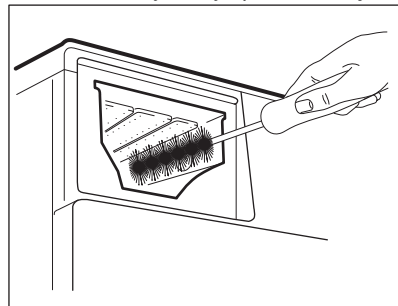

10. Kokoa lokero uudelleen seuraavasti:  
a. Aseta kahva paikalleen, jos se oli irrotettu.

- b. Aseta pohjakansi paikalleen ja paina, kunnes kuuluu "naksahdus".
- c. Aseta yläkansi säiliölokeroon päälle ja paina, kunnes kuuluu "naksahdus".
- d. Asenna manuaalisen lokeron osat paikoilleen.

11. Aseta pesuaineannostelija ohjainkiskoihin ja sulje se varovasti, kunnes kuuluu "naksahdus". Käynnistä huuhteluohjelma ilman pyykkiä.

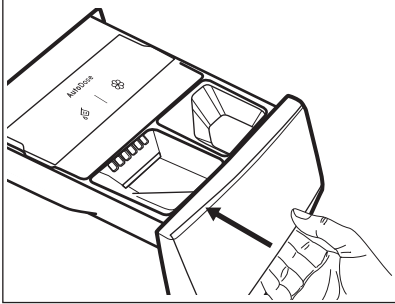

Palauta toiminnot täyttämällä säiliöt pesu- ja huuhteluaineella.

## 14.9 Tyhjennuspumpun sihdin puhdistaminen

### VAROITUS!

Irrota verkkovirrasta.



Tarkista tyhjennuspumpun suodatin säännöllisesti ja varmista, että se on puhdas.

Puhdista tyhjennuspumpun suodatin, jos:

- Laite ei tyhjennä vettä.
- Rumpu ei pyöri.
- Laite päästää epätavallisen äänen tyhjennuspumpun tukkeutumisen johdosta.
- Näytössä näkyy hälytyskoodi **E21**.

### VAROITUS!

- Älä poista suodatinta laitteen ollessa käynnissä.
- Älä puhdista pumpua, jos laitteen vesi on kuumaa. Odota, kunnes vesi jäähtyy

### Puhdista pumpun suodatin seuraavien kaavioiden mukaisesti:

Pidä aina lähellä rätkki, jolla voit kuivata mahdolliset vesivuodot suodatinta irrottaessa

1. Avaa pumpun kansi.

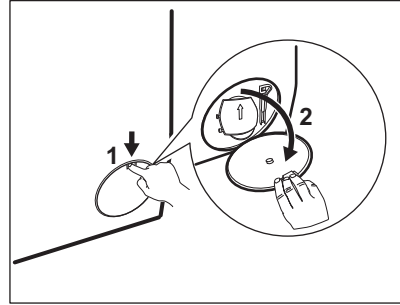

2. Aseta asianmukainen astia tyhjennuspumpun aukon alapuolelle ulosvirtaavan veden ottamiseksi talteen.

3. Avaa syöttöputki alaspäin. Pidä aina lattiapyyhe lähetyvillä mahdollisen veden kuivaamiseksi suodattimen poistamisen aikana.

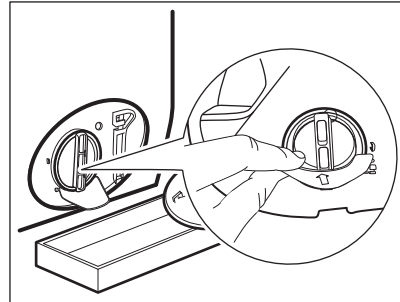

4. Käännä suodatinta 180 astetta vastapäivään sen avaamiseksi, älä kuitenkaan irrota sitä. Anna veden valua ulos.

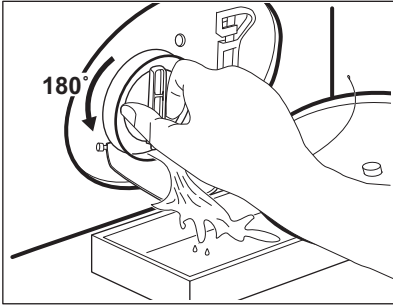

5. Kun astia on täynnä vettä, käännä suodatinta taaksepäin ja tyhjennä säiliö.
6. Toista vaiheet 4-5, kunnes vettä ei enää virtaa koneesta.
7. Irrota suodatin kiertämällä sitä vastapäivään.

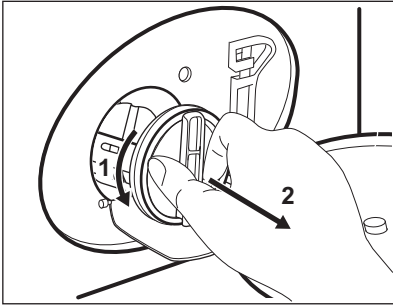

8. Poista tarvittaessa nukka ja esineet suodattimen syvennyksestä.
9. Tarkista, että pumpun siipipyörä pyörii esteettä. Mikäli se ei pyöri, ota yhteys valtuutettuun huoltoliikkeeseen.

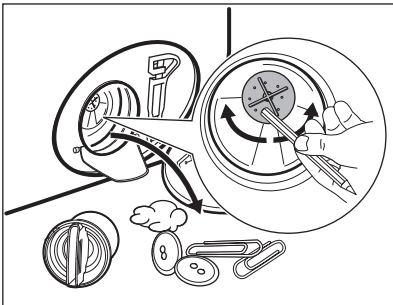

10. Puhdista suodatin hanaveden alla.

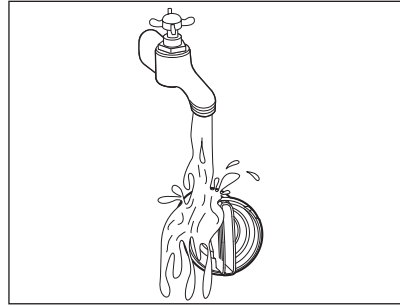

11. Asenna suodatin takaisin paikoilleen erityisiin ohjaimiin kiertämällä sitä myötäpäivään. Varmista, että kiristät suodattimen oikein vuotojen estämiseksi.

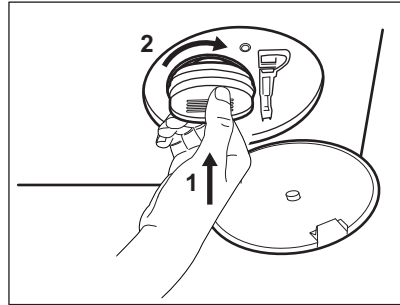

12. Sulje pumpun kansi.

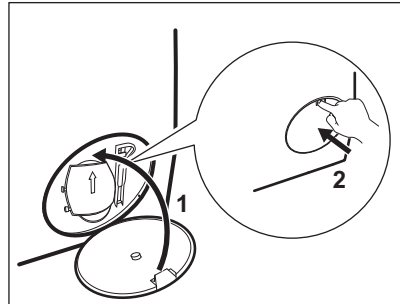

Kun tyhjäntä vettä hätätyhjennystoimenpiteellä, tyhjennysjärjestelmä tulee aktivoida uudelleen:

- a. Kaada pesuainelokerikon päälokeroon 2 litraa vettä.
- b. Kytke ohjelma päälle aloittaaksesi vedenpoiston.

## 14.10 Tuloletkun ja venttiilisihdin puhdistus

Sekä vedenottoletkun että venttiin sihdit on suositeltavaa puhdistaa satunnaisesti mahdollisten ajan myötä kertyneiden jäämien poistamiseksi:

1. Irrota vedenottoletku hanasta ja puhdistasihti.

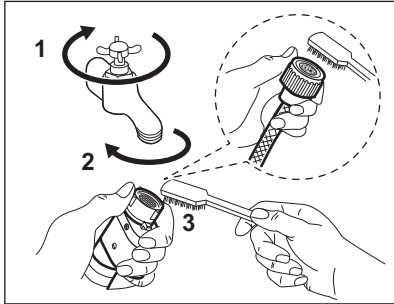

2. Irrota vedenottoletku laitteesta löysämällä rengasmutteria.

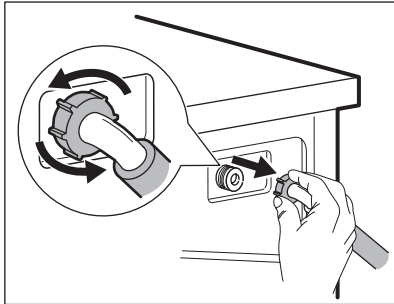

3. Puhdista laitteen takaosassa sijaitseva venttiilinsihti hammasharjalla.

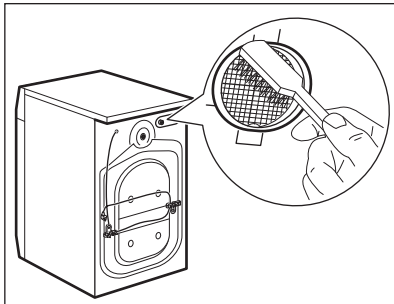

4. Kun letku liitetään takaisin laitteen takaosaan, kierrä sitä vasemmalle tai

oikealle (ei pystyasentoon) vesihanana asennosta riippuen.

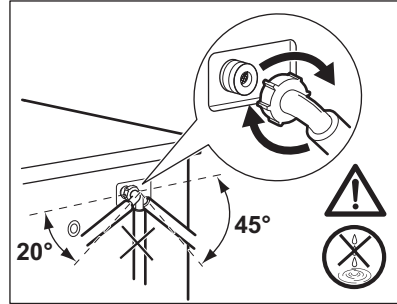

## 14.11 Häätäyhjennys

Jos vesi ei tyhjene koneesta, toista kappaleessa "Tyhjennospumpun puhdistaminen" kuvattu toimenpide. Puhdista pumppu tarvittaessa.

Kun tyhjännät veden häätäyhjennystoimenpiteellä, tyhjennysjärjestelmä tulee aktivoida uudelleen:

1. Kaada pesuainelokeron päälokeroon 2 litraa vettä.
2. Aloita veden tyhjennys käynnistämällä ohjelma.

## 14.12 Suojeltava jäätymiseltä

Jos kone asennetaan alueelle, jossa lämpötila voi laskea 0 °C lämpötilaan tai sitä alhaisemmaksi, poista jäljelle jäänyt vesi vedenottoletkusta ja tyhjennospumpusta.

1. Irrota pistoke pistorasiasta.
2. Sulje vesihana.
3. Aseta vedenottoletkun kaksi päätä astiaan ja anna veden valua letkusta ulos.
4. Tyhjännä tyhjennospumppu. Katso häätäyhjennyksen ohjeet.
5. Kun tyhjennospumppu on tyhjä, asenna vedenottoletku uudelleen.

### ! VAROITUS!

Varmista, että lämpötila on yli 0 °C ennen kuin käytät laitetta uudelleen. Valmistaja ei ota vastuuta jäätymisvaurioista.

## 15. VIANMÄÄRITYS

### ⚠ **VAROITUS!**

Lue turvallisuutta koskevat luvut.

### 15.1 Hälytuskoodit ja mahdolliset toimintahäiriöt

Laite ei käynnisty tai se pysähtyy toiminnan aikana. Yritä ensin etsiä ratkaisu ongelmaan (tutustu taulukoiden sisältöihin).

### ⚠ **VAROITUS!**

Kytke laite pois toiminnasta ennen tarkistuksien aloittamista.

#### Joidenkin ongelmien ilmetessä näytölle ilmestyy hälytuskoodi ja

Käynnistä/Tauko  painike saattaa vilkkua jatkuvasti:



Jos laite on ylikuormitettu, poista joitakin vaatekappaleita rummusta ja/tai pidä luukkua painettuna ja kosketa samanaikaisesti Käynnistä/Tauko kunnes merkkivalo  ei enää vilku (katso oheinen kuva).

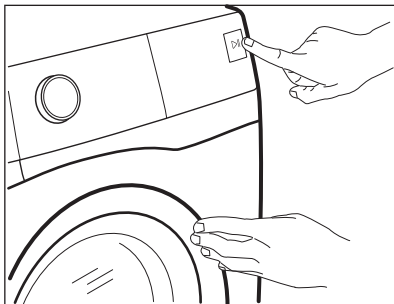

Ongelma

Mahdollinen ratkaisu

### **E11**

Laite ei täyty vedellä tarkoituksenmukaisesti.

- Varmista, että vesihana on auki.
- Varmista, että vedensyöttöpaine on riittävä. Tämän tiedon saat paikalliselta vesilaitokselta.
- Varmista, ettei vesihana ole tukossa.
- Varmista, ettei vedenottoletkussa ole vääntymiä, vaurioita tai taittumia.
- Varmista, että vedenottoletkun liitos on tehty oikein.
- Varmista, etteivät vedenottoletkun sihti ja venttiilin sihti ole tukossa. Katso kohta "Hoito ja puhdistus".

## E21

Laitte ei tyhjennä vettä.

- Varmista, ettei pesualtaan hana ole tukossa.
- Varmista, ettei vedenottoletkussa ole vääntymiä tai taittumuksia.
- Tarkista tyhjennysletkun tukoksen varalta. Puhdista sihti tarvittaessa. Katso kohta "Hoito ja puhdistus".
- Tarkista, että tyhjennysletku on liitetty oikein.
- Aseta tyhjennysohjelma, jos olet asettanut ohjelman, johon ei sisälly tyhjennysvaihtoa. Jos tyhjennysohjelmaa ei ole käytettävissä ohjelmavalitsimessa, voit asettaa sen sovelluksesta.
- Aseta tyhjennysohjelma, jos olet asettanut valinnan, joka päättyy siihen, että altaaseen jää vettä.

## E41

Laitteen luukku on avoinna tai luukkua ei ole suljettu kunnolla.

- Varmista, että se on suljettu hyvin.

## E91

Sisäinen virhe. Laitteen elektronisten osien välillä ei ole yhteyttä.

- Ohjelmaa ei ole suoritettu oikein loppuun tai laite pysähtyi liian aikaisin. Kytke laite päälle ja pois päältä.
- Jos hälytyskoodi tulee uudelleen näkyviin, ota yhteyttä valtuutettuun huoltoliikkeeseen.

## E41:

Virransyötön taajuus on käyttöalueen ulkopuolella.

## E42:

Syöttöjännite on liian korkea.

## E43:

Syöttöjännite on liian matala.

## EF3

Ylivuotosuojalaite on käytössä.

- Irrota laite verkosta ja sulje vesihana. Ota yhteyttä valtuutettuun huoltopalveluun.

Jos näytössä näkyy muita hälytyskoodeja, kytke laite toimintaan ja pois toiminnasta. Jos ongelma toistuu, ota yhteyttä valtuutettuun huoltoliikkeeseen.

Jos laitteen ongelma on jokin muu, etsi mahdollisia ratkaisuja tutustumalla tässä jäljempänä olevaan taulukkoon.

Ongelma	Mahdollinen ratkaisu
Ohjelma ei käynnisty.	<ul style="list-style-type: none"><li>• Varmista, että pistoke on kiinnitetty pistorasiaan.</li><li>• Varmista, että laitteen luukku on suljettu.</li><li>• Varmista, että sulakerasian sulake on ehjä.</li><li>• Varmista, että painiketta Käynnistä/Tauko  on kosketettu.</li><li>• Jos ajastin on asetettu, peruuta ajastus tai odota, kunnes ajanlaskenta on kulunut umpeen.</li><li>• Varmista, että pesuainelokerikko on suljettu hyvin.</li><li>• Poista lapsilukko käytöstä, jos se on päällä.</li><li>• Tarkista, että nuppi käännetty valitun ohjelman kohdalle.</li></ul>
Laitte täyttyy vedellä ja tyhjenee välittömästi.	<ul style="list-style-type: none"><li>• Varmista, että tyhjennysletku on oikeassa asennossa. Letku saattaa olla liian matalalla. Lue osio "Asennusohjeet".</li></ul>

Ongelma	Mahdollinen ratkaisu
Linkousvaihe ei toimi tai pesuohjelma kestää normaalia pidempään.	<ul style="list-style-type: none"> <li>Aseta linkousohjelmaa. Jos tyhjennysohjelmaa ei ole käytettävissä ohjelmavalitsimessa, voit asettaa sen sovelluksesta.</li> <li>Tarkista tyhjennys sihti tukoksen varalta. Puhdista sihti tarvittaessa. Katso kohta "Hoito ja puhdistus".</li> <li>Säädä altaassa oleva pyykki käsin ja käynnistä linkousvaihe uudelleen. Ongelma voi johtua epätasapainosta.</li> </ul>
Lattialla on vettä.	<ul style="list-style-type: none"> <li>Varmista vesiletkujen liitosten tiiviys ja että vuotoja ei ole.</li> <li>Varmista, että veden tulo- ja tyhjennysletkut ovat ehjiä.</li> <li>Varmista, että käytät asianmukaista pesuainetta ja että käyttömäärä on oikea.</li> </ul>
Laitteen kansi ei avaudu.	<ul style="list-style-type: none"> <li>Varmista, ettei ole valinnut pesuohjelmaa, joka jättää veden koneeseen.</li> <li>Varmista, että pesuohjelma on päättynyt.</li> <li>Aseta tyhjennys- tai linkoustoiminto, jos rummussa on vettä. Jos linkous- ja tyhjennysohjelmat eivät ole käytettävissä ohjelmavalitsimessa, voit asettaa sen sovelluksesta.</li> <li>Varmista, että laite on kytketty verkkoon.</li> <li>Tämä ongelma voi johtua laitteen toimintahäiriöstä. Ota yhteyttä valtuutettuun huoltopalveluun. Jos luukun avaaminen on tarpeen, lue huolellisesti kohta "Luukun avaaminen hätätilanteessa".</li> <li>Varmista, ettei Remote Start Mode -toimintoa ole kytketty päälle. Kytke se pois päältä.</li> </ul>
Langattoman yhteyden merkivalo ei näy näytössä  .	<ul style="list-style-type: none"> <li>Tarkista langaton signaali.</li> <li>Varmista, että langaton yhteys toimii. Katso kappale "Pesukoneen langattoman yhteyden määrittäminen" luvussa "Wi-Fi-yhteyden asettaminen".</li> <li>Tarkista kotiverkko ja reititin.</li> <li>Käynnistä reititin uudelleen.</li> <li>Ota yhteyttä langattoman verkon palveluntarjoajaan, jos langattomassa verkossa esiintyy edelleen ongelmia.</li> </ul>
Sovellus ei saa yhteyttä laitteeseen.	<ul style="list-style-type: none"> <li>Tarkista langaton signaali.</li> <li>Tarkista, onko älylaitteesi yhdistetty langattomaan verkkoon.</li> <li>Tarkista kotiverkkosi ja reitittimesi.</li> <li>Käynnistä reititin uudelleen.</li> <li>Ota yhteyttä langattoman verkon palveluntarjoajaan, jos langattomassa verkossa esiintyy ongelmia.</li> <li>Laite tai älylaite tai molemmat on tarpeen konfiguroida uudelleen, koska uusi reititin on asennettu tai reitittimen määrityksiä on muutettu.</li> </ul>
Sovellus ei saa usein yhteyttä laitteeseen.	<ul style="list-style-type: none"> <li>Varmista, että langaton signaali yltää laitteeseen. Kokeile siirtää kotisi reititin mahdollisimman lähelle laitetta tai harkitse langattoman verkon kantaman laajentamisen hankkimista.</li> <li>Varmista, ettei mikroaaltouuni aiheuta häiriötä langattomaan signaaliin. Kytke mikroaaltouuni pois päältä. Vältä käyttämästä mikroaaltouunia ja kaukosäädintä samanaikaisesti.</li> </ul>
Näytöllä näkyy  . Kaikki muut painikkeet ovat pois päältä, paitsi Päällä/Pois.	<ul style="list-style-type: none"> <li>Laite lataa mahdollisia päivityksiä. Odota kunnes tämä vaihe on valmis. Jos sammutat laitteen päivityksen aikana, se jatkaa päivitystä, kun käynnistät sen uudelleen.</li> </ul>

Ongelma	Mahdollinen ratkaisu
Laitteesta kuuluu poikkeavia ääniä ja se tärisee.	<ul style="list-style-type: none"> <li>Varmista, että laitteen tasapainotus on kunnossa. Lue osio "Asennusohjeet".</li> <li>Varmista, että pakkauksen ja/tai kuljetuksen aikana asennettuina olleet pultit on poistettu. Lue osio "Asennusohjeet".</li> <li>Lisää pyykkiä rumpuun. Pyykkimäärä saattaa olla riittämätön.</li> </ul>
Ohjelman kesto pitenee tai lyhenee ohjelman toiminnan aikana.	<ul style="list-style-type: none"> <li>ProSense System säätää ohjelman kestoa pyykin tyypin ja määrän mukaan. Katso "ProSense SystemTäyttömäärätunnistus" luvusta "Päivittäinen käyttö".</li> </ul>
Pesutulokset eivät ole tyydyttäviä.	<ul style="list-style-type: none"> <li>Lisää pesuaineen määrää tai käytä jotain muuta pesuainetta.</li> <li>Käytä erityistuotteita poistaaksesi sitkeät tahrat ennen varsinaista pyykin pesua.</li> <li>Varmista, että valitset oikean pesulämpötilan.</li> <li>Vähennä pyykin määrää.</li> <li>Käyttäessäsi AutoDose-säiliöitä varmista, etteivät ne ole tyhjiä.</li> <li>Käyttäessäsi AutoDose-säiliöitä varmista, että noudatat esiasetettua pesu-/huuhteluaineen annostelua. Katso luvun "AutoDose -teknologia" kappale "Perusasetukset".</li> <li>Varmista, että olet puhdistanut AutoDose-säiliöt ennen kuin käytät muuta pesuaine-, huuhteluaine- tai lisäainemerkkiä tai -tyyppiä.</li> </ul>
Liikaa vaahtoa rummussa pesuohjelman aikana.	<ul style="list-style-type: none"> <li>Vähennä pesuaineen, pesuainetablettien tai kerta-annospesuainetablettien määrää.</li> <li>Käyttäessäsi AutoDose-säiliöitä varmista, että noudatat esiasetettua pesu-/huuhteluaineen annostelua. Katso luvun "AutoDose -teknologia" kappale "Perusasetukset".</li> </ul>
Pesu-/huuhteluaineen taso ei laske AutoDose-säiliöissä pesun jälkeen.	<ul style="list-style-type: none"> <li>Tämä on normaalia: säiliöt ovat kohtalaisen suuria, eikä pesuaineen kulutusta ole välttämättä helppo huomata.</li> </ul>

Käynnistä laite tarkastuksen jälkeen. Ohjelma jatkaa siitä pisteestä, mihin se jäi.

Jos ongelma toistuu, ota yhteys valtuutettuun huoltoliikkeeseen.

Huoltoliikkeen tarvitsemat perustiedot näkyvät laitteen arvokilvessä.

## 15.2 Luukun avaaminen hätätilanteessa

Mikäli järjestelmässä on tapahtunut sähkökatkos tai laitteen toimintahäiriö, luukun lukitus jää päälle. Pesuohjelma jatkuu, kun laite saa uudelleen virtaa. Jos luukun lukitus jää päälle toimintahäiriön esiintyessä, se voidaan avata hätäavaustoiminnolla.

Ennen kannen avaamista:

### HUOMIO!

**Palovammojen vaara! Varmista, ettei veden lämpötila ole liian korkea ja pyykki kuumaa. Odota tarvittaessa, että ne ovat jäähtyneet.**

### HUOMIO!

**Henkilövahingon vaara! Varmista, ettei rumpu pyöri. Odota tarvittaessa, että rumpu pysähtyy.**



Varmista, että rummun sisällä oleva veden taso ei ole liian korkealla. Suorita tarvittaessa hätätyhjennys (katso luvun "Hoito ja puhdistus" kohta "Hätätyhjennys").

Avaa kansi seuraavasti:

1. Kytke laite pois toiminnasta painamalla Päällä/Pois -painiketta.
2. Irrota verkkopistoke verkkopistorasiasta.
3. Avaa suodatinlappä.
4. Vedä hätäavauskytkintä kerran alaspäin. Vedä sitä vielä kerran alaspäin, pidä se kireällä ja avaa samalla laitteen luukku.

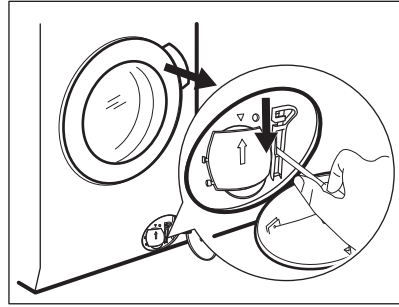

5. Ota pyykki ulos ja sulje laitteen kansi.
6. Sulje suodatinlappä.

## 16. KULUTUSARVOT

### 16.1 Kommentti



Laitteen mukana toimitetun energiamerkin QR-koodi sisältää linkin verkkosivustolle, jossa on EU EPREL -tietokannassa olevat laitteen suorituskykytiedot. Säilytä energiamerkki käyttöohjeen ja kaikkien muiden tämän laitteen mukana toimitettujen asiakirjojen kanssa. Joitakin tietoja on saatavilla myös EPREL:issä käyttämällä linkkiä <https://eprel.ec.europa.eu> sekä laitteen arvokilpeen merkittyä mallin nimeä ja tuotenumeroa.



Arvot ja ohjelman kesto voivat vaihdella erilaisten olosuhteiden mukaan (esim. huoneen lämpötila, veden lämpötila ja paine, täyttömäärä ja pyykin laatu, syöttöjännite) sekä muuttaessa ohjelman oletusasetuksia.

### 16.2 Euroopan unionin komission asetuksen 2019/2023 mukaisesti

Eco 40-60 ohjelma	kg	kWh	Litraa	tt:mm	% 1)	°C	kierrosta minuu- tissa <sup>2)</sup>
Täysi koneellinen	9.0	0.820	55.0	03:40	53.00	35.0	1351
Puolikoneellinen	4.5	0.540	45.0	02:35	53.00	33.0	1351
Neljänneskoneellinen	2.5	0.185	38.0	02:30	54.00	23.0	1351

1) Jäännöskosteus linkousvaiheen päätyttyä. Mitä korkeampi linkousnopeus, sitä korkeampi äänenvoimakkuus ja sitä vähäisempi jäljelle jäävä kosteus.

2) Suurin linkousnopeus.

## Virrankulutus eri tiloissa

Pois päältä (W)	Valmiustila (W)	Ajastettu käynnistymisen (W)	Valmiustila verkkoon yhdistettynä (W)
0.50	0.50	4.00	2.00 <sup>1)</sup>

Aika pois päältä/valmiustilaan on enintään 15 minuuttia.

<sup>1)</sup> Yhdistetyn toiminnon vuosittainen energiankulutus on noin 17,5 kWh. Tämän toiminnon yhteys voidaan katkaista luvun "Wi-Fi-yhteyden asettaminen" ohjeita noudattamalla.

## 16.3 Yleiset ohjelmat



Kyseiset arvot ovat ainoastaan viitteellisiä.

Ohjelma	kg	kWh	Litraa	tt:mm	% 1)	°C	kierrosta minuutissa <sup>2)</sup>
Puuvilla <sup>3)</sup> 95 °C	9.0	2.700	90.0	04:05	52.00	85.0	1400
Puuvilla 60 °C	9.0	1.600	85.0	03:50	52.00	55.0	1400
Puuvilla <sup>4)</sup> 20 °C	9.0	0.350	85.0	03:00	52.00	20.0	1400
Synteettiset 40 °C	4.0	0.800	55.0	02:15	35.00	40.0	1200
Hellävarainen <sup>5)</sup> 30 °C	2.0	0.400	60.0	01:05	35.00	30.0	1200
Villa 30 °C	1.5	0.300	65.0	01:05	30.00	30.0	1200

<sup>1)</sup> Jäännöskosteus linkousvaiheen päättyessä. Mitä korkeampi linkousnopeus, sitä korkeampi äänenvoimakkuus ja sitä vähäisempi jäljelle jäävä kosteus.

<sup>2)</sup> Linkousnopeuden viiteilmaisin.

<sup>3)</sup> Sopii erittäin likaisten tekstiilien pesemiseen.

<sup>4)</sup> Soveltuu hieman likaantuneen puuvilla-, synteettisen ja sekapyykin pesuun.

<sup>5)</sup> Suorittaa lisäksi vähän likaisen pyykin pikapesun.

## 17. PIKAOPAS

### 17.1 Päivittäiskäyttö

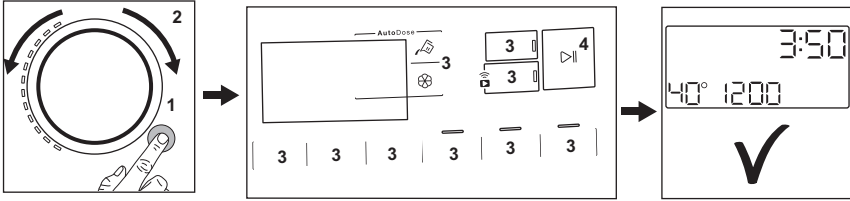

- Kytke pistoke verkkopistorasiaan.
- Avaa vesihana.
- Kytke laitteeseen virta **(1)** painamalla painiketta **Päällä/Pois**.
- Käännä ohjelmanvalitsinta haluamasi ohjelman asettamiseksi **(2)**.
- Aseta haluamasi lisätoiminnot painamalla vastaavia kosketuspainikkeita **(3)**.
- Aseta pyykki rumpuun yksi kerrallaan ylittämättä ilmoitettua maksimitäyttömäärää. Sulje luukku ja varmista, etteivät pyykki jää tiivisteeseen ja luukun väliin.
- **AutoDose-säiliöitä** käyttäessä laite annostelee pesu- ja huuhteluaineen automaattisesti. Varmista, etteivät säiliöt ole tyhjiä.

Lisää pesuaine ja muut lisäaineet oikeaan lokeroon **manuaalisia lokeroja** käyttäessä.

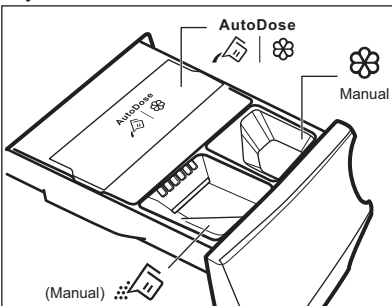

Kun käytät manuaalisessa lokerossa nestemäistä pesuainetta, aseta paikoilleen nestemäisen pesuaineen lokero.

- Käynnistä ohjelma koskettamalla **Käynnistä/Tauko**  -painiketta **(4)**.
- Laite käynnistyy.
- Poista pyykki ohjelman päättyttyä.
- Kytke laite pois päältä painamalla **Päällä/Pois** -painiketta.



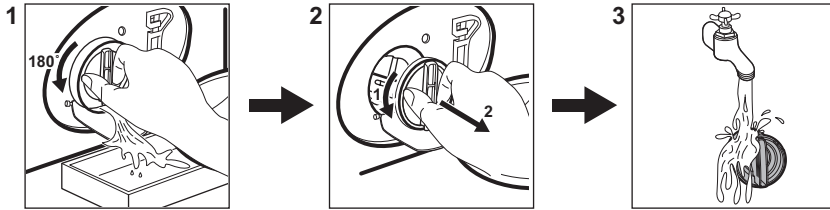

## 17.2 Tyhjennuspumpun suodattimen puhdistaminen



Puhdista suodatin säännöllisesti ja erityisesti silloin, kun näytössä näkyy hälytyskoodi

E21

## 17.3 Ohjelmat

Ohjelmat	Täyttö	Tuotteen kuvaus
MixLoad 69min	5.0 kg	Puuvilla ja synteettiset vaatteet. Tehokas ohjelma, joka takaa hyvän pesutuloksen lyhyessä ajassa. Vakio-ohjelman kesto on kehitetty 5 kg:n pyykkimäärälle. Pesuaika lyhenee tai pitenee automaattisesti pyykkimäärän mukaan.
Eco 40–60	9.0 kg	Vähäinen energiankulutus puuvillalle. Alentaa lämpötilaa ja pidentää aikaa hyvän pesutuloksen saavuttamiseksi.
Puuvilla	9.0 kg	Valkoinen ja värillinen puuvilla. Ihanteellinen normaali- ja erittäin ikäiselle pyykille.
Synteettiset	4.0 kg	Synteetti tai sekapyykki.
Hellävarainen	2.0 kg	Arkalaatuiset tekstiilit, kuten akryyli, viskoosi, polyesteri.
 Villa	1.5 kg	Konepestävä villa ja käsin pestävä villa ja hienopyykki.
20 min. - 3 kg	3.0 kg	Puuvillavaatteet ja tekokuitu, vähän likaiset tai kerran käytetyt.
 Höyry	1.0 kg	Puuvilla- ja synteettiset vaatteet, joista on poistettava rypyt.
 Outdoor	2.0 kg <sup>1)</sup> 1.0 kg <sup>2)</sup>	Nykyaikaiset ulkoilu-urheiluvaatteet.
 Hygienia	9.0 kg	Valkoinen puuvilla. Tämä pesuohjelma poistaa yli 99,99 % bakteereista ja viruksista <sup>3)</sup> Lisäksi se takaa asianmukaisen vähennyksen allergeenien määrässä.

Ohjelmat	Täyttö	Tuotteen kuvaus
Huuhtelu	9.0 kg	Kaikki muut tekstiilit paitsi villa ja erittäin arkalaatuiset tekstiilit. Pyykkien huuhtelu- ja linkousohjelma.
Linkous/Tyhjennys	9.0 kg	Pyykin linkoaminen ja veden tyhjentäminen rummusta. Kaikki muut tekstiilit paitsi villa ja arkalaatuiset tekstiilit.

1) Pesuohjelma.

2) Pesuohjelma ja vettä hylkivän pinnan käsittelyvaihe.

3) Testattu lajeilla *Staphylococcus aureus*, *Enterococcus faecium*, *Candida albicans*, *Pseudomonas aeruginosa* ja MS2 Bacteriophage ulkopuolisen tahon suorittamassa testissä, jonka suoritti Swissatest Testmaterialien AG v. 2021 (Testiraportti nro 202120117).

Kun laite täytetään kunkin ohjelman **enimmäistäyttömäärään, energian- ja vedenkulutus ovat pienempiä.**

### Pesuohjelmiin sopivat pesuaineet

Ohjelma	Yleiskäyttöi- nen pesujau- he <sup>1)</sup>	Yleinen nes- tepesuaine	Väriällisen pyykin neste- pesuaine	Hienopesu, villavaatteet	Erikois
MixLoad 69min	--	▲	▲	--	--
Eco 40-60	▲	▲	▲	--	--
Puuvilla	▲	▲	▲	--	--
Synteettiset	▲	▲	▲	--	--
Hellävarainen	--	--	--	▲	▲
Villa	--	--	--	▲	▲
20 min. - 3 kg	--	▲	▲	--	--
Outdoor	--	--	--	▲	▲
Hygienia	▲	▲	--	--	▲

1) Pesujauheen käyttöä suositellaan yli 60 °C lämpötilassa.

▲ = suositeltu

-- = Ei suositeltu

## 17.4 Pesuaineen tyyppi ja määrä.

- Käytä vain pesukoneeseen tarkoitettuja pesuaineita ja muita aineita. Noudata ensiksi seuraavia yleisohjeita:
  - jauhepesuaineet (myös tabletit ja kerta-annospesuainetabletit) kaikille tekstiilityypeille, pois lukien herkäät tekstiilit. Suosi valkaisuainetta sisältäviä jauhemaisia pesuaineita valkoisen pyykin ja pyykin desinfiointiin,

- nestemäiset pesuaineet (mukaan lukien yksittäiset pesuaineannokset), mieluiten alhaisen lämpötilan pesuohjelmissa (enintään 60 °C) kaikille kuitutyypeille, tai erikoispesuaineita vain villavaatteille.
- Älä sekoita eri pesuainetyyppejä.
- Käytä vähemmän pesuainetta, jos:
  - pyykin on vähän,
  - pyykin on vain vähän likaista,
  - pesussa muodostuu paljon vaahtoa.
- Kun käytät pesuainetabletteja, aseta ne aina rumpuun pesuainelokeron sijaan ja noudata valmistajan ohjeita.

### Riittämätön pesuaine voi aiheuttaa:

- heikko pesutullos
- harmaat pyykki
- rasvaiset pyykki
- homeen muodostuminen laitteeseen.

### Liiallisen pesuaineen mahdollisia seurauksia:

- vaahdon muodostuminen
- huonompi pesutullos
- riittämätön huuhtelu
- suuremmat ympäristöhaitat.

## 17.5 Säännöllinen puhdistus

### Säännöllinen puhdistus auttaa pidentämään laitteen käyttöikää.

Pidä luukkuja ja pesuainelokeroa kunkin pesuohjelman jälkeen hiukan raollaan ilmankierron varmistamiseksi ja kosteuden poistamiseksi laitteen sisältä.

Jos laitetta ei käytetä pitkään aikaan: sulje vesihana ja irrota virtajohto pistorasiasta.

### Viitteellinen säännöllinen puhdistusaikataulu:

Kalkinpoisto	Kahdesti vuodessa
Ylläpitopesu	Kerran kuukaudessa
Luukun tiivisteiden puhdistaminen	Kahden kuukauden välein
Rummun puhdistaminen	Kahden kuukauden välein
Pesuainelokeron ja Auto-Dose-astioiden puhdistus	Kahdesti vuodessa
Tyhjennyspumppuun sihtin puhdistaminen	Kahdesti vuodessa
Tulotietkun ja venttiilisihtin puhdistus	Kahdesti vuodessa

Tarkista rumpu säännöllisesti kalkkijäämien varalta. Suosittelemme suorittamaan ohjelman silloin tällöin tyhjällä rummulla ja kalkinpoistoaineella.

### Vieraiden esineiden poistaminen



Varmista, että taskut ovat tyhjiä ja kaikki irtonaiset kappaleet on sidottu ennen ohjelman suorittamista.

Poista mahdolliset vieraat esineet (esim. metallikiinnittimet, napit, kolikot, jne.) luukun

tiivisteestä, sihdeistä ja rummusta. Ota tarvittaessa yhteyttä valtuutettuun huoltoon.

### Luukun tiiviste

Tässä laitteessa on **itsestään puhdistuva tyhjennysjärjestelmä**, joka mahdollistaa vaatteista irtoavien kevyiden nukkakuittujen poistumisen veden mukana. Tarkista tiiviste säännöllisesti ja puhdista se tarvittaessa seuraavan taulukon mukaisesti. Kolikot, napit ja muut pienet esineet voidaan kerätä talteen ohjelman päättymisen jälkeen.

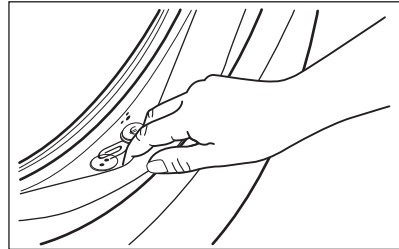

Puhdista se tarvittaessa ammoniakkipohjaisella puhdistusaineella naarmuttamatta tiivisteiden pintaa.

Poista tarvittaessa nukka ja esineet suodattimen syvennyksestä.

## 17.6 Wi-Fi - Yhteyden asetukset

Tässä luvussa kuvataan, miten älylaite yhdistetään Wi-Fi-verkkoon ja miten se liitetään mobiililaitteisiin.

Tämän toiminnon avulla vastaanotat ilmoituksia, ohjaat ja hallitset laitettasi mobiililaitteistasi käsin.

Tehtaan oletusasetuksena Wi-Fi-toiminto on pois päältä.

Laitteen yhdistämiseksi ja kaikkien toimintojen ja palvelujen käyttämiseksi tarvitset seuraavat:



- Langaton verkko kotona, jossa internetyhteys käytössä.
- Langattomaan verkkoon yhdistetty mobiililaitte.

### Wi-Fi-moduulin parametrit

Taajuus	2,412 - 2,472 GHz Euroopan markkinoilla
---------	---

Protokolla	IEEE 802.11b/g/n
Enimmäisteho	< 20 dBm
Salaus	WPA, WPA2, WPA3

## Laitteen langattoman yhteyden määrittäminen

1. Paina Päällä/Pois -painiketta muutaman sekunnin ajan. Odota noin 10 sekuntia ennen langattoman yhteyden määrittämistä.
2. Valitse ohjelma ohjelmanvalitsimella.
3. Paina painiketta Etäkäynnistys ja  muutaman sekunnin ajan, kunnes kuulet napsahduksen. Vapauta -painike.  tulee näkyviin näyttöön 5 sekunnin ajaksi ja  -merkkivalo alkaa vilkkua.

Langaton moduuli käynnistyy.





Varmista, että SOVELLUS on valmis yhteyden luomiseksi.

4. Noin 10 sekunnin jälkeen  (Tukiasema) tulee näkyviin näytölle. Tukiasema on avoin noin 5 minuutin ajan.
5. Määritä App älylaitteessasi ja yhdistä laite Wi-Fi-verkkoon noudattamalla ohjeita.

6. Jos yhteys on määritetty, kun ohjelmatietojen näyttö palautuu, merkkivalo  syttyy näyttöön.





Laite luo verkkoyhteyden automaattisesti noin 10 sekunnin kuluessa aina kun laite kytketään päälle. Kun merkkivalon  vilkkuminen lakkaa, yhteys on valmis.

- Langaton yhteys voidaan kytkeä pois käytöstä** painamalla painiketta Etäkäynnistys  muutaman sekunnin ajan, kunnes ensimmäinen äänimerkki kuuluu. Vapauta -painike. **OFF** tulee näkyviin 5 sekunnin ajaksi.





Jos laite kytketään pois päältä ja uudelleen päälle, langaton yhteys kytkeytyy automaattisesti pois päältä.

- Langattoman yhteyden tunnistetiedot** voidaan poistaa painamalla ja pitämällä alhaalla painiketta Etäkäynnistys  samanaikaisesti muutaman sekunnin ajan, kunnes toinen äänimerkki kuuluu. Symboli  tulee näkyviin muutaman sekunnin ajaksi.

## 18. YMPÄRISTÖNSUOJELUNÄKÖKOHTIA

Kierrätä materiaalit, jotka on merkitty merkillä

 Kierrätä pakkaukset viemällä ne asianmukaiseen kierrätysastiaan. Auta suojelemaan ympäristöä ja ihmisten terveyttä kierrättämällä sähkö- ja elektroniikkaromu.

Älä hävitä symbolilla merkittyjä laitteita  kotitalousjätteen mukana. Palauta tuote paikalliseen kierrätyslaitokseen tai ota yhteyttä kunnan virastoon.

## Velkomin(n) til AEG! Þakka þér fyrir að velja heimilistækið okkar.



Til að auka sjálfbærni höfum við ákveðið að draga úr pappírnotkun og bjóðum nú notendahandbækur í heild sinni á netinu. Fáðu aðgang að notendahandbók þinni í heild sinni á [aeg.com/manuals](http://aeg.com/manuals)



Fáðu leiðbeiningar um notkun, bæklinga, bilanaleit, upplýsingar um þjónustu og viðgerðir á [aeg.com/support](http://aeg.com/support)



Kaupu aukabúnað, rekstrarvörur og upprunalega varahluti fyrir heimilistækið þitt á [aeg.com/shop](http://aeg.com/shop)

Með fyrirvara á breytingum.

## EFNISYFIRLIT

1. ÖRYGGISUPPLÝSINGAR.....	175
2. ÖRYGGISLEIÐBEININGAR.....	177
3. VÖRULÝSING.....	179
4. TÆKNILEGAR UPPLÝSINGAR.....	181
5. INNSETNING.....	181
6. STJÓRNBOÐ.....	186
7. SKÍFA OG HNAPPAR.....	189
8. STILLINGAR.....	192
9. FYRIR FYRSTU NOTKUN.....	194
10. AUTODOSE TÆKNIN (SJÁLFBIRK ÁFYLLING).....	194
11. KERFI.....	201
12.  WI-FI - UPPSETNING TENGINGAR.....	206
13. DAGLEG NOTKUN.....	209
14. UMHIRÐA OG HREINSUN.....	213
15. BILANALEIT.....	221
16. NOTKUNARGILDI.....	225
17. <b>STUTTAR LEIÐBEININGAR</b> .....	227
18. UMHVERFISSJÓNARMÍÐ.....	231

## 1. ÖRYGGISUPPLÝSINGAR



Áður en byrjað er að setja upp og nota þetta heimilistæki skal lesa meðfylgjandi leiðbeiningar vandlega.

Framleiðandinn ber ekki ábyrgð á neinum meiðslum eða skemmdum sem leiða af rangri uppsetningu eða notkun. Geymdu alltaf leiðbeiningarnar á öruggum stað þar sem auðvelt er að nálgast þær til síðari notkunar.

## 1.1 Öryggi barna og viðkvæmra einstaklinga

- Börn, 8 ára og eldri og fólk með minnkaða líkamlega-, skyn- eða andlega getu, eða sem skortir reynslu og þekkingu, mega nota þetta tæki, ef þau eru undir eftirliti eða hafa verið veittar leiðbeiningar varðandi örugga notkun tækisins og ef þau skilja hættuna sem því fylgir.
- Halda ætti börnum milli 3 og 8 ára og fólk með mikla og flókna fötlun frá heimilistækinu nema þau séu undir stöðugu eftirliti.
- Halda ætti börnum yngri en 3 ára frá heimilistækinu nema þau séu undir stöðugu eftirliti.
- Hafa ætti eftirlit með börnum til að tryggja að þau leiki sér ekki með tækið.
- Haltu öllum umbúðum frá börnum og fargaðu þeim á viðeigandi hátt.
- Haltu þvottaefnum frá börnum.
- Haltu börnum og gæludýrum fjarri heimilistækinu þegar hurðin er opin.
- Ef heimilistækið er með barnalæsingu ætti hún að vera virkjuð.
- Börn eiga ekki að hreinsa eða framkvæma notandaviðhald á heimilistækinu án eftirlits.

## 1.2 Almenn t öryggi

- Þetta heimilistæki er aðeins ætlað til þvottar á heimilisþvotti sem má þvo í þvottavél.
- Þetta heimilistæki er hannað til notkunar innanhúss á heimilum.
- Þetta heimilistæki má nota á skrifstofum, í herbergjum hótela, herbergjum gestahúsa, bændagistingum og öðrum sambærilegum gistirýmum þar sem notkun er ekki meiri en almenn (meðal) heimilisnotkun.
- Breytið ekki eiginleikum heimilistækisins.
- Hámark hleðsla vélar er 9.0 kg. Farðu ekki umfram hámarkshleðslu fyrir hvert kerfi (sjá kaflann „Þvottakerfi“).

- Vatnsprýstingur við inntaksstað vatns frá úttakstengingunni verður að vera á milli 0,5 bar (0,05 MPa) og 10 bar (1,0 MPa).
- Teppi, mottur eða einhverjar gólfábreiður mega ekki hylja lofttúðurnar undir tækinu.
- Heimilistækið verður að vera tengt við vatnsveituna með nýja slöngusettinu sem fylgir með, eða öðru nýju slöngusetti sem viðurkennd þjónustumiðstöð útvegar.
- Ekki má endurnýta gamlar slöngur.
- Ef rafmagnssnúra er skemmd verður framleiðandi, viðurkennd þjónustumiðstöð, eða svipað hæfur aðili að endurnýja hana til að forðast hættu vegna rafmagns.
- Áður en einhvert viðhald er framkvæmt skal slökkva á heimilistækinu og aftengja klóna frá rafmagnsinnstungunni.
- Ekki skal nota háprýstan vatnsúða og/eða gufu til að hreinsa heimilistækið.
- Hreinsaðu tækið með rökum klút. Notaðu aðeins hlutlaus þvottaefni. Notaðu ekki neinar vörur með svarfefnum, stálull, leysiefni eða málmhluti.

## 2. ÖRYGGISLEIÐBEININGAR

### 2.1 Uppsetning



Uppsetningin verður að fylgja viðeigandi innanlandsreglugerðum.

- Fjarlægðu allar umbúðir og flutningsboltana, þar með talið gúmmifóðringu með plastmilliskífu.
- Geymdu flutningsboltana á öruggum stað. Ef færa á heimilistækið í framtíðinni verður að setja þá aftur í til að læsa tromlunni til að koma í veg fyrir innri skemmdir.
- Alltaf skal sýna aðgát þegar heimilistækið er fært vegna þess að það er þungt. Notaðu alltaf öryggishanska og lokaðan skóbúnað.
- Fylgdu leiðbeiningum um uppsetningu sem fylgja með heimilistækinu.
- Ekki setja upp eða nota skemmt heimilistæki.
- Ekki setja upp eða nota heimilistæki þar sem hitastigið er undir frostmarki eða þar sem tækið er útsett fyrir veðri og vindum.
- Gólfsvæðið þar sem á að setja upp heimilistækið verður að vera flatt, stöðugt, hitaþolið og hreint.
- Gættu þess að loftflæði sé á milli heimilistækisins og gólfsins.
- Þegar tækið er sett á sinn endanlega stað skaltu athuga hvort það sé lárétt með hjálp hallamælis. Ef svo er ekki skal stilla fæturna í samræmi við það.
- Settu heimilistækið ekki upp beint yfir niðurfalli í gólfi.
- Úðaðu ekki vatni á heimilistækið eða hafðu það berskjaldað gagnvart óhóflegum raka.
- Ekki setja upp heimilistækið þar sem ekki er hægt að opna hurðina til fulls.
- Settu ekki lokað ílát til að safna hugsanlegum vatnsleka undir tækið. Hafðu samband við viðurkennda

þjónustumiðstöð til að ganga úr skugga um hvaða aukahluti má nota.

## 2.2 Rafmagnstenging

### ⚠ AÐVÖRUN!

Hætta á eldi og raflosti.

- VIÐVÖRUN: Þetta heimilistæki er hannað til að vera sett upp / tengd við jarðtengingu í byggingunni.
- Notaðu alltaf rétt ísetta innstungu sem ekki veldur raflosti.
- Gakktu úr skugga um að færíbreyturnar á merkiplötunni séu samhæfar við rafmagnsflokkun aðalæðar aflgjafa.
- Notaðu ekki fjöltengi eða framlengingarsnúrur.
- Gakktu úr skugga um að rafmagnsklói og snúran verði ekki fyrir skemmdum. Ef skipta þarf um rafmagnssnúru verður viðurkennd þjónustumiðstöð okkar að sjá um það.
- Aðeins skal tengja rafmagnsklóna við rafmagnsinnstunguna í lok uppsetningarinnar. Gakktu úr skugga um að rafmagnsklói sé aðgengileg eftir uppsetningu.
- Ekki snerta rafmagnssnúruna eða rafmagnsklóna með blautum höndum.
- Ekki toga í snúruna til að taka tækið úr sambandi. Taktu alltaf um klóna.

## 2.3 Vatnstenging

- Inntaksvatnið skal ekki vera heitara en 25°C.
- Ekki valda skemmdum á vatnsslöngunum.
- Áður en þú tengir ný rör, rör sem ekki hafa verið notuð í langan tíma, þar sem viðgerðarvinna hefur verið framkvæmd eða nýr búnaður settur upp (vatnsmælur, o.s.frv.) skaltu láta vatnið renna þar til það er hreint og tært.
- Tryggðu að það sé enginn sýnilegur vatnsleki við og eftir fyrstu notkun heimilistækisins.
- Ekki nota framlengingarslöngu ef inntaksslöngurnar eru of stuttar. Hafðu samband við viðurkennda þjónustumiðstöð til að fá nýjar inntaksslöngur.
- Þegar heimilistækið er tekið úr umbúðunum er mögulegt að sjá vatn

renna úr tæmingarslöngunni. Þetta er vegna prófunar á heimilistækinu með notkun vatns í verksmiðjunni.

- Hægt er að framlengja afrennsslönguna að hámarki 400 cm. Hafðu samband við viðurkennda þjónustumiðstöð varðandi hina afrennsslönguna og framlenginguna.
- Gakktu úr skugga um að kraninn sé aðgengilegur eftir uppsetningu.

## 2.4 Notkun

### ⚠ AÐVÖRUN!

Hætta á meiðslum, raflosti, eldi, bruna eða skemmdum á heimilistækinu.

- Fylgdu öryggisleiðbeiningunum á umbúðum þvottaefnisins.
- Setjið ekki eldfim efni eða hluti bleytta með eldfimum efnum í, nálægt, eða á heimilistækið.
- Þvoðu ekki fataefni sem eru mjög óhrein af olíu, feiti, eða öðrum fitugum efnum. Það getur skemmt gúmmihluta þvottavélarinnar. Forþvo skal slík fataefni í höndunum áður en þeim er hlaðið í þvottavélina.
- Ekki snerta glerhurðina meðan kerfi er í gangi. Glerið getur orðið heitt.
- Gangið úr skugga um að allir málmhlutir hafi verið fjarlægðir úr þvottinum.

## 2.5 Þjónusta

- Hafðu samband við viðurkennda þjónustumiðstöð til að gera við heimilistækið. Notaðu eingöngu upprunalega varahluti.
- Vinsamlegast athugaðu að ef þú eða einhver sem ekki er fagmaður gerir við getur það haft afleiðingar varðandi öryggi og gæti ógilt ábyrgðina.
- Eftirfarandi varahlutir verða í boði í allavega 10 ár eftir að tegund er hætt í framleiðslu: Mótor og mótorbútur, skipting milli mótors og tromlu, dæla, höggvarar og gormar, þvottatromla, tromlustjarna og tilheyrandi kúlulegur, hitarar og hitaelement, þ.m.t. hitadælur, lagnir og skyldur búnaður, þ.m.t. slöngur, lokar, siur og vatnslekastoppari, áprentuð rafrásarspjöld, rafeindaskjái, þrýstifofar, hitamælur og skynjarar, hugbúnaður og

fastbúnaður þ.m.t. endurræsingarhugbúnaður, hurð, hurðarlamir og þéttingar, aðrar þéttingar, læsibúnaður hurðar, jaðartæki úr plasti, s.s. skammtarar fyrir þvottaefni. Verið gæti að tímalengdin sé ekki lengur fánleg í þínu landi. Farðu á vefsíðu okkar fyrir frekari upplýsingar.

- Vinsamlegast athugaðu að suma þessara varahluta geta aðeins atvinnuviðgerðaraðilar fengið og ekki eru allir varahlutir viðeigandi fyrir allar gerðir.
- Varðandi ljósinn inn í þessari vöru og ljós sem varahluti sem seld eru sérstaklega: Þessi ljós eru ætluð að standast öfgakenndar aðstæður í heimilistækjum eins og hitastig, titring, raka eða til að senda upplýsingar um rekstrarstöðu tækisins. Þau eru ekki ætluð til að nota í öðrum tækjum og henta ekki sem lýsing í herbergjum heimila.

## 2.6 Förgun

### ⚠ AÐVÖRUN!

Hætta á meiðslum eða köfnun.

- Aftengdu heimilistækið frá rafmagns- og vatnsinntaki.
- Kliptu rafmagnsnúruna af upp við heimilistækið og fargaðu henni.
- Fjarlægðu hurðarlokuna til að koma í veg fyrir að börn eða gæludýr lokist inni í tromlunni.
- Fargaðu heimilistækinu í samræmi við staðbundnar kröfur um förgun úrgangsráfmagns- og rafeindabúnaðar (WEEE).

## 3. VÖRULÝSING

### 3.1 Sérstakir eiginleikar

Nýja þvottavélin þín stenst allar nútímakröfur um skilvirka meðferð á þvotti með lítilli notkun vatns, orku og þvottaefnis og réttri umhirðu fataefna.

- **Þráðlaus tengingin og Fjarræsing** gera þér kleift að byrja kerfi, hafa samskipti við þvottavél þína og athuga stöðu þvottakerfis með fjarstýringu.
- **ProSense tæknin** greinir þvottamagn og skilgreinir lengd þvottakerfis á 30 sekúndum. Þvottakerfið er sérsniðið að þvottahleðslunni og tegund fataefna án þess að taka lengri tíma, orku og vatn en nauðsynlegt er.
- Gufan er hröð og auðveld leið til að hressa upp á fötin. Mildu gufukerfin fjarlægja lykt og draga úr krumpum í þurrum fataefnum svo ekki er mikil þörf á að strauja. **Plus Steam valkosturinn** lýkur hverri lotu með mildri gufu sem slakar á þráðunum

og dregur úr krumpum á efninu. Það verður auðveldara að strauja!

- **AutoDose tæknin** skammtar sjálfkrafa réttu magni af þvottaefni miðað við hleðsluna; skúffan hefur tvo sambyggða tanka (þvottaefni + mýkingarefni eða aðra tegund þvottaefnis) og tvö aukahólf fyrir handvirka áfyllingu á þvottaefni og aukaefnum. Það gefur hæstu notkunarmöguleikana.
- **AEG Steam Fragrance**, þökk sé gufukerfum býður kerfið upp á fullkomna lausn til að fríska upp á jafnvel viðkvæmstu flíkurnar án þess að þvo þær. Notaðu milda ilminn sem var sérstaklega þróaður af **AEG** til að bæta við notalegri „nýþveginni“ upplifun af flíkinni með lyktar- og krumpulosunaraðgerðinni.

## 3.2 Yfirlit um heimilistækið

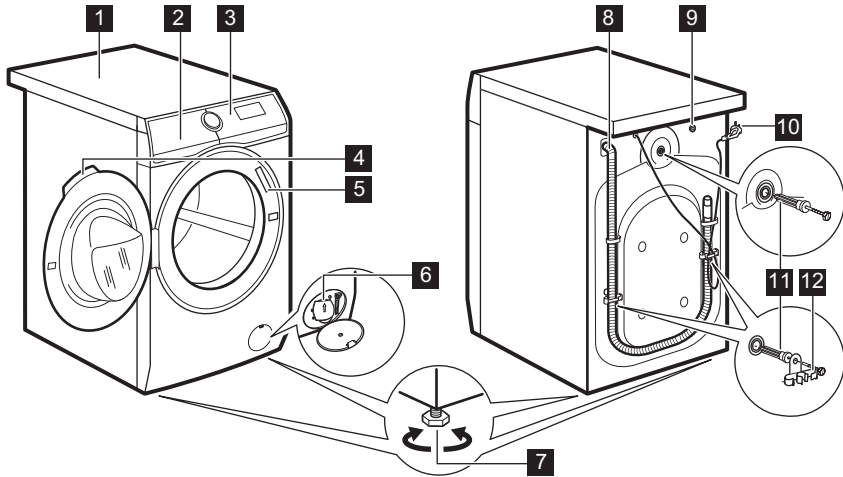

- 1 Borðflötur
- 2 Skammtari þvottaefnis með AutoDose hölfum og handstýrðum hölfum
- 3 Stjórnborð
- 4 Hurðarhandfang
- 5 Merkiplata
- 6 Tæmingardælusía

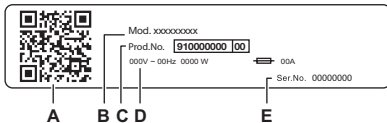

- 7 Fætur til að gera heimilistækið lárétt.
- 8 Tæmingarslanga
- 9 Tenging inntaksslöngu
- 10 Rafmagnssnúra
- 11 Flutningsboltar
- 12 Stuðningur slöngu



### Merkiplötunni :

- A. QR-kóða
- B. Tegundarheiti
- C. Vörunúmer
- D. Orkuflokkun
- E. Raðnúmer

Skannaðu **QR-kóðann** með myndavélinni til að sækja appið okkar úr snjallforritaversluninni á snjalltækinu þínu og fylgdu nauðsynlegum skrefum. Skráðu vöruna þína og fáðu sem mest út úr henni.

-  Fáðu upplýsingar um heimilistækið, skráningar og greinar um hvernig er hægt að nota bestu eiginleikana (Notandahandbókin er einnig aðgengileg á [aeg.com/manuals](http://aeg.com/manuals))
-  Fáðu leiðbeiningar um notkun, bilanaleit, þjónustu- og viðgerðarupplýsingar (einnig í boði á [aeg.com/support](http://aeg.com/support))
-  Kaupu aukahluti, slit- og upprunalega varahluti fyrir heimilistækið þitt (einnig í boði á [aeg.com/shop](http://aeg.com/shop))

## 4. TÆKNILEGAR UPPLÝSINGAR

Mál	Breidd/ hæð/ heildardýpt	59.7 cm /84.7 cm /66.0 cm
Rafmagnstenging	Spenna Heildarafl Öryggi Tíðni	230 V 2100 W 10 A 50 Hz
Hlífin veitir vörn gegn föstum ögnum og raka, nema þar sem lágspennubúnaðurinn er óvarinn fyrir raka		IPX4
Vatnsþrýstingur	Lágmark Hámark	0,5 bar (0,05 MPa) 10 bar (1,0 MPa)
Vatnsinntak <sup>1)</sup>		Kalt vatn
Hámarksálag	Bómull	9.0 kg

1) Tengdu inntaksslönguna við vatnskrana með 3/4" skrúfgangi.

## 5. INNSETNING

### ⚠ AÐVÖRUN!

Sjá kafla um Öryggismál.

### 5.1 Tekið úr umbúðunum

### ⚠ AÐVÖRUN!

Fjarlægðu allar umbúðirnar og flutningsboltana fyrir uppsetningu heimilistækisins.

### ⚠ AÐVÖRUN!

Lestu allar uppsetningarleiðbeiningarnar áður en þú heldur áfram.

### ⚠ AÐVÖRUN!

Notaðu hanskana.

1. Fjarlægðu ytri filmuna. Ef nauðsyn krefur má nota hníf.

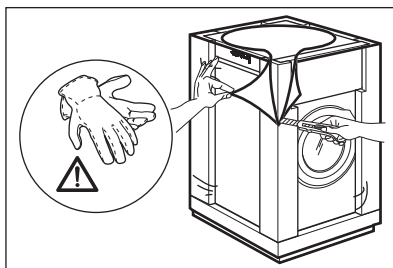

2. Fjarlægðu pappatoppinn og önnur umbúðarefni.

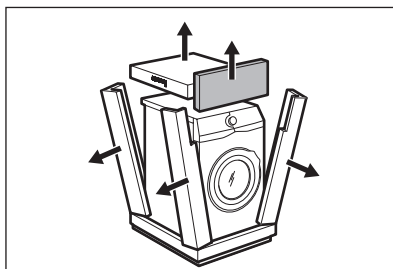

3. Fjarlægðu innri filmuna.

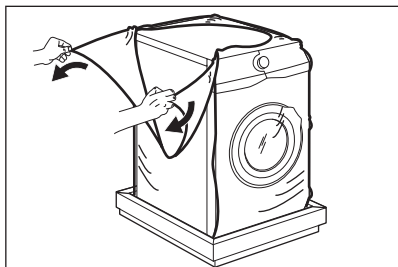

4. Opnaðu hurðina, fjarlægðu stykkið af hurðarþéttingunni og alla hlutina úr tromlunni.

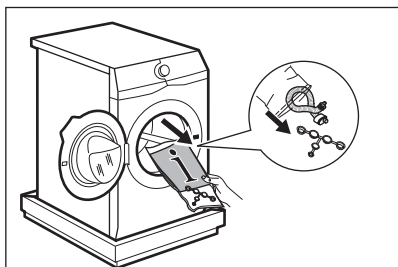

5. Leggðu heimilistækið varlega niður á bakið.  
6. Settu umbúðaeininguna að framan á gólfíð undir heimilistækið.



Gakktu úr skugga um að slöngurnar verði ekki fyrir skemmdum.

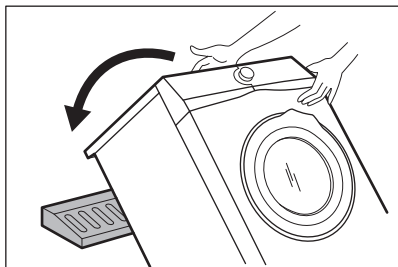

7. Taktu hlífina af botninum.

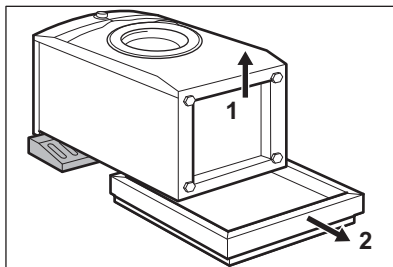

8. Dragðu heimilistækið upp í lóðréttari stöðu.

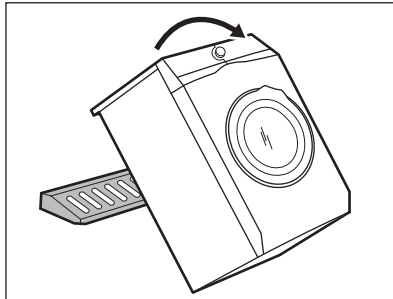

9. Fjarlægðu rafmagnssnúruna og slönguna úr slönguhöldunum.



Það getur hugsast að þú sjáir vatn renna úr tæmingarslöngunni. Þetta er vegna prófunar heimilistækisins með vatni í verksmíðjunni.

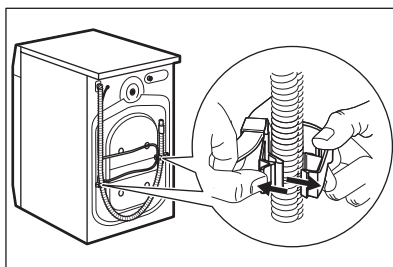

10. Fjarlægðu boltana þrjá.

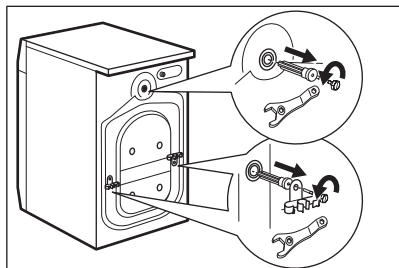

11. Togaðu út plastmillistykkin.  
 12. Settu plastlokin, sem finna má í poka notandahandbókar, í götin.

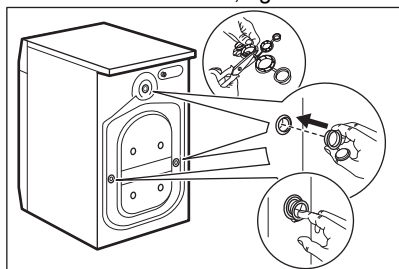

Við mælum með að þú geymir umbúðirnar og flutningsboltana fyrir alla flutninga með heimilistæknið.



Aukahlutir sem fylgdu með heimilistækni geta verið breytilegir eftir gerð.

## 5.2 Staðsetning og hæðarstilling

1. Komdu heimilistækni fyrir á flötu, hörðu gólfi.



Gakktu úr skugga um að stöðva ekki loffflæðið fyrir neðan heimilistæknið. Gakktu úr skugga um að heimilistæknið snerti ekki vegg eða aðrar einingar.

2. Losaðu eða hertu fæturnar til að breyta um hæð.

### **⚠ AÐVÖRUN!**

Ekki láta pappa, við eða álíka efni undir fætur heimilistækisins til að rétta það af.

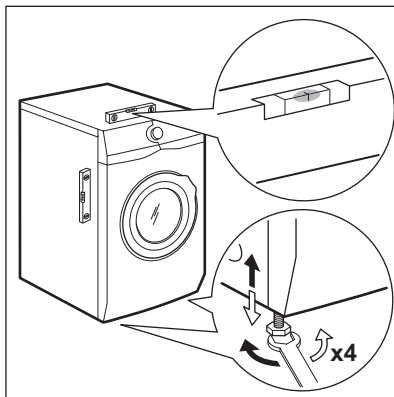

Heimilistæknið verður að standa jafnt og stöðugt.



Rétt stilling á jafnvægi heimilistækis kemur í veg fyrir titring, hávaða og hreyfingu tækisins þegar það er í notkun.



Þegar heimilistækni er sett upp á sökkli, eða ef þurrkari er settur ofan á þvottavél, skal nota aukabúnaðinn sem lýst er í kaflanum „Aukabúnaður“. Lestu vandlega leiðbeiningarnar sem koma með heimilistækni og með aukabúnaðinum.

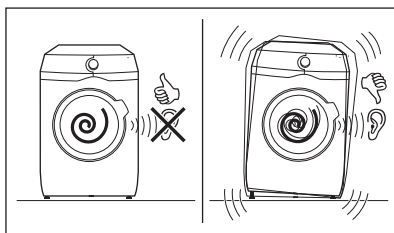

## 5.3 Uppsetning á viðargólfi

Ef þú setur heimilistæknið upp á viðargólfi skaltu gæta þess að nota festingarplötur til að tryggja fætur tækisins.

Lestu vandlega leiðbeiningarnar með fylgihlutnum.

## 5.4 Inntaksslangan

1. Tengdu vatnsinntaksslönguna aftan á heimilistækinu ef nauðsyn krefur. Venjulega er hún þegar sett upp í verksmiðjunni.

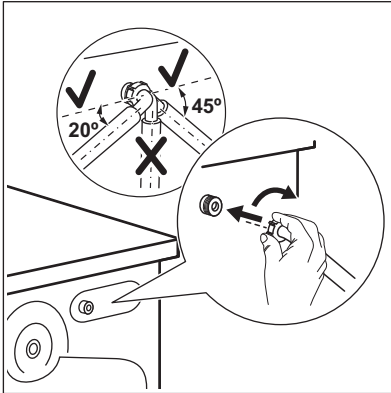

2. Staðsettu hana til vinstri eða hægri, eftir því hvar vatnskraninn er. Gættu þess að inntaksslangan sé ekki í lóðréttri stöðu.
3. Ef nauðsyn krefur skal losa hringróna til að stilla hana í rétta stöðu
4. Tengdu vatnsinntaksslönguna við kaldavatskranann með 3/4" skruðgangi. Sumar gerðir geta verið með inntaksslöngu með vatnsstoppbúnaði. Þetta tæki kemur í veg fyrir leka í slöngunni sem gerist þegar hún eldist náttúrulega. Svæðið í glugganum sýnir þessa villu A. Ef þetta kemur upp skaltu skrúfa fyrir kranann og hafa samband við viðurkennda þjónustumiðstöð til að skipta um slönguna.

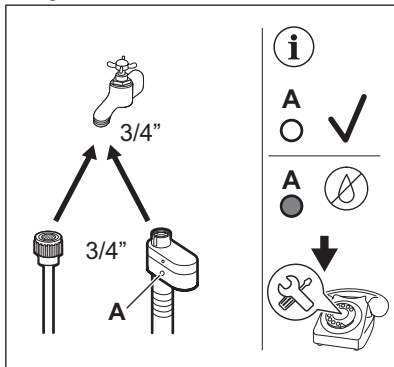

### ⚠ AÐVÖRUN!

Inntaksvatnið skal ekki vera heitara en 25°C.

### ⚠ VARÚÐ!

Gakktu úr skugga um að hvergi séu lekar úr tengjum.

### i

Ekki nota framlengingarslöngu ef inntaksslangan er of stutt. Hafðu samband við þjónustumiðstöðina til að fá upplýsingar um nýja inntaksslöngu.

## 5.5 Lekavari

Inntaksslangan er með lekavara. Þessi búnaður kemur í veg fyrir vatnsleka í slöngunni vegna eðlilegrar öldrunar.

Rauða svæðið í glugganum «A» sýnir þessa bilun.

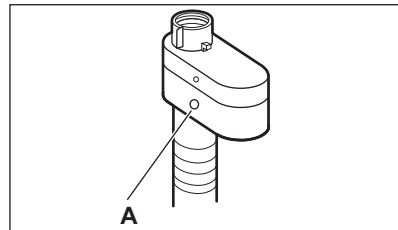

Ef þetta kemur upp skaltu skrúfa fyrir kranann og hafa samband við viðurkennda þjónustumiðstöð til að endurnýja slönguna.

## 5.6 Vatnstæming

Tæmingarslangan ætti að vera í ekki minni hæð en 60 cm og ekki meiri en 100 cm frá gólfi.

### i

Hægt er að framlengja afrennslisslönguna að hámarki 400 cm. Hafðu samband við viðurkennda þjónustumiðstöð til að kaupa hina afrennslisslönguna og framlenginguna.

Mögulegt er að tengja tæmingarslönguna á mismunandi vegu:

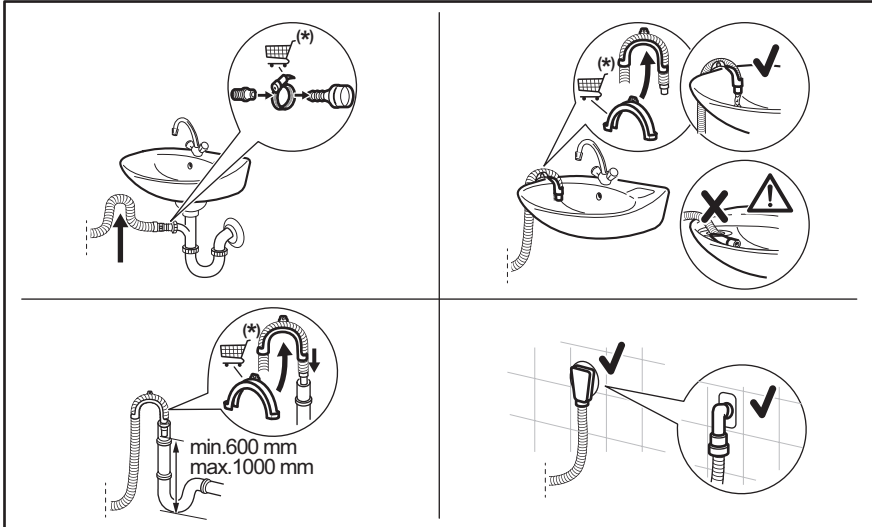

(\*) Með fyrirvara um breytingar án tilkynningar.

- Tengdu tæmingarslönguna við kranann og hertu með klemmu.
- Staðsettu slönguna beint við innbyggt afrennslsrör í vegg herbergisins og hertu með klemmu.
- Án plaststatíffslöngu, við vaskkrana - settu afrennslsslönguna upp á kranann og hertu að með klemmu.
- Við frístandandi rör með loftgati - settu afrennslsslönguna beint inn í afrennslsrörið.
- Hægt er að beygja afrennslsslönguna í U lögun og setja hana utan um plaststýringuna. Á vaskbrúnina - festu statífið við vatnskranann eða við vegginn.



Gættu þess að lykja sé á tæmingarslöngunni til að koma í veg fyrir að agnir úr vaskinum komist inn í heimilistækið.



Gakktu úr skugga um að plastfestingin hreyfist ekki þegar vatn rennur úr tækinu og að frárennslisslangan sé ekki á kafi í vatninu. Þá kann óhreint vatn að renna til baka inn í heimilistækið. Kauptu fylgihluti frá viðurkenndum birgðasala.



Það verður alltaf að leika loft um endann á útslöngunni, þ.e. innra þvermál niðurfallsrörsins (lág. 38 mm - lág. 1,5") verður að vera meira heldur en ytra þvermál tæmingarslöngunnar.

## 5.7 Rafmagnstenging

Við lok uppsetningar getur þú tengt klóna við rafmagnsinnstungu.

Kennisþjaldið og „Tæknilegar upplýsingar“ kaflinn gefa upp nauðsynlega rafmagnsspennu. Gakktu úr skugga um að þær samræmist aðalinntaki rafmagns.

Athugaðu hvort rafbúnaður í þínu landi þoli það hámarksálag sem þarf, einnig með

hliðsjón af öðrum heimilistækjum sem eru í gangi.

### Tengdu tækið við jarðtengda innstungu.

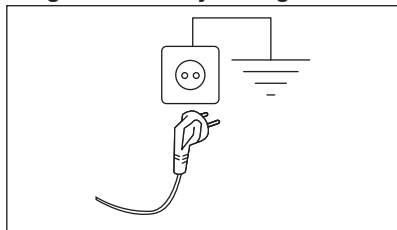

Greiður aðgangur verður að vera að rafmagnssnúrunni eftir að búið er að tengja og setja vélna upp.

Hafðu samband við viðurkennda þjónustumiðstöð okkar ef framkvæma þarf einhvers konar rafmagnsvinnu til að setja upp heimilistækið.

Framleiðandinn tekur enga ábyrgð á tjóni eða meiðslum sé ofangreindum varúðarráðstöfunum ekki fylgt.

## 6. STJÓRNBORÐ

### 6.1 Lýsing stjórnborðs

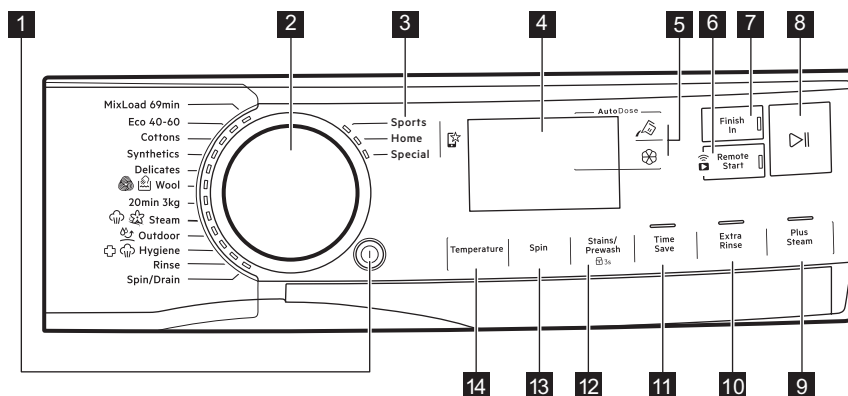

Ekki er hægt að velja valkostina með öllum þvottakerfum. Kannaðu samhæfi milli valkosta og þvottakerfa í efnisgreininni „Samhæfi milli valkosta og kerfa“ í kaflanum „Kerfi“. Einn valkostur getur útilokað annan, í þessu tilfelli leyfir heimilistækið þér ekki að stilla ósamhæfa valkosti saman.

Gakktu úr skugga um að skjárin og snertihappar séu alltaf hreindir og þurrir.

- 1** On/Off þrýstihnappur
- 2** Þvottakerfisskífa
- 3** Uppáhaldskerfi
- 4** Skjár
- 5** Snertihnappur fyrir AutoDose Fljótandi þvottaefni og mýkingarefni

- 6** Wi-fi tenging og Remote Start snertihnappur
- 7** Finish In snertihnappur
- 8** Start / Pause snertihnappur
- 9** Plus Steam snertihnappur
- 10** Extra Rinse snertihnappur
- 11** Time Save snertihnappur









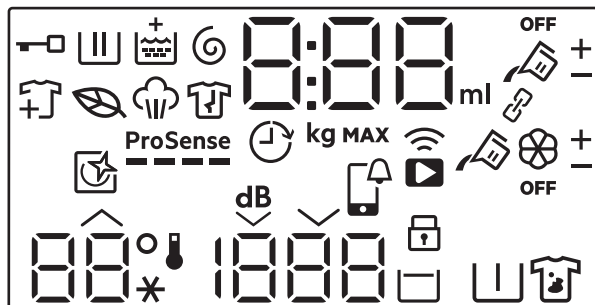

12 Stains/Prewash snertihnappur og valkosturinn varanleg barnalæsing  3s

14 Temperature snertihnappur

13 Spin snertihnappur

## 6.2 Skjár



	Vísir fyrir læsta hurð.
	Vísi fyrir þvottastig. Hann leiftrar meðan á forþvottar- og þvottarstigi stendur.
	Vísir fyrir skolunarstig. Hann leiftrar meðan á skolunarstigi stendur.
	Vísir fyrir vindingar- og tæmingarstig. Hann leiftrar meðan á vindingar- og tæmingarstigi stendur.
	Vísi fyrir gufustig.
	Vísir fyrir krumpuvarnarstig.
	Vísir fyrir vistvæn kerfi: hann lýsir þegar valið kerfi og valkostir bjóða upp á vistvæna stillingu.
	Vísir fyrir meiri þvott: hann lýsir þegar kerfi hefst og notandinn getur ennþá gert hlé á heimilistækinu og bætt við þvotti.
	Extra Rinse-vísir.
<b>ProSense</b> 	ProSense-vísir.
	Finish In-vísir.

0:00

Stafræni vísirinn getur sýnt:

- Tímalengd þvottakerfis (t. d. 2:40).



Tíminn sem sýndur er þegar kerfið er stillt inn samræmist ekki raunverulegri tímalengd og breytingu eftir ProSense stigið.

- Hámarkhleðsla.
- Lýkur á tíma (t.d. 30' eða 2h).
- Lok lotu (L).
- Aðvörunarkóða (t.d. E20).
- Vísir fyrir magn á fljótandi þvottaefni og mýkingarefni: 88<sup>ml</sup>. Sjá kaflann „AutoDose-tæknin (Sjálfskömmtn)“.
- Upplýsingar um heildar notkunartíma heimilistækisins. Vísað er í 'Teljari fyrir notkunartíma' hlutann í 'Stillingar' efnisgreininni fyrir frekari upplýsingar.
- Þegar unnið er í smáforritinu: APP, AP (aðgangsstaður), UPd (uppfæra). Vinsamlegast skoðaðu kaflann „Uppsetning þráðlauss nets“.

888

Vísir fyrir hámarkshleðslu. Gildið er sýnt í þrjár sekúndur eftir varl á kerfi til skiptis á við tímalengd kerfis.

MAX

Vísir fyrir þvottarhleðslu. Hann blikkar ef magn þvottar fer umfram skilgreinda hleðslu.



AutoDose fljótandi þvottaefnisvísir. Þegar kviknar á ljósinu skammtar heimilistækið þvottaefni sjálfkrafa.



Þessi vísir birtist við hlið og þegar aukið eða minnkað er við sjálfvirkan skammt á þvotta- eða mýkingarefni.

OFF

Stöðuvísir AutoDose. Lýsir þegar AutoDose aðgerðin fyrir íblendiefni er óvirk.

^ V

Þessi vísar birtast þegar sjálfvirk skömmtn þvotta- eða mýkingarefnis er stillt. (sjá kaflann „AutoDose tæknin (sjálfvirk skömmtn)“)



Þessi vísir minnir á að keyra hreinsikerfi.



APP tilkynning til að athuga.



Vísir fyrir fjartengingu.  
Vísir fyrir Wi-Fi-tengingu.



Vísir fyrir barnalæsingu.

88°  
--\*

Hitasvið:  
Vísir fyrir hitastig  
Vísir fyrir kalt vatn.

1888

--

Snúningssvæðið:  
Vísir fyrir vindingarhraða  
Vísir fyrir engan snúning. Slökkt er á stigi vindu.



Vísir fyrir Mjög hljóttlát.



Vísir fyrir Halda skolvatni.





Vísir fyrir forþvott.





Vísir fyrir bletti.

### Vísar fyrir valkosti sem aðeins er hægt að sækja í appi



Vísir fyrir tengistillingu. Lýsir þegar báðir AutoDose tankar eru tengdir og fylltir með sama þvottaefni. Slökkt er á AutoDose virkinni fyrir mýkingarefni: vísirinn  hverfur og skjárinn sýnir tvo vísar fyrir fljótandi þvottaefni . Opnaðu forritið til að virkja þessa stillingu.



Þessi vísir birtist við hlið  og  þegar aukið eða minnkað er við sjálfvirkan skammt á þvotta- eða mýkingarefni. Opnaðu forritið til að virkja þessa stillingu.

## 6.3 Merki á mörgum tungumálum

Límmiðar á mismunandi tungumálum fylgja með heimilistækini.

Hægt er að líma óskað merki við hlið þvottakerfisskífunnar.

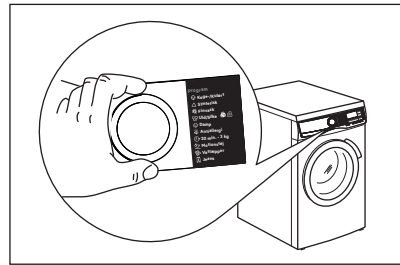

## 7. SKÍFA OG HNAPPAR

### 7.1 On/Off

Ef ýtt er á þennan hnapp í nokkrar sekúndur er hægt að kveikja eða slökva á heimilistækini. Tvö mismunandi lög hljóma á meðan verið er að kveikja eða slökva á vélinni.

Þar sem Biðstöðuadgerðin slekkur sjálfkrafa á heimilistækini til að draga úr orkunotkun í sumum tilfellum kannst þú að þurfa að kveikja á því aftur.



**Sjálfgafið kerfi, þegar kveikt er á vélinni, er alltaf Eco 40-60 kerfið og einnig þegar það er vakið upp af biðstöðu.**

Til að fá frekari ítaratriði sjá efnisgreininna um Biðstöðu í kaflanum Dagleg notkun.

### 7.2 Þvottakerfisskífa

Með því að snúa kerfishnúðnum er hægt að velja æskilegt kerfi.

### 7.3 Upphaldskerfi

Þessar valstöður eru aðgengilegar eftir að heimilistækið hefur verið tengt við Wi-Fi.

Hægt er að stilla upphaldskerfi og vista þau í appinu þar sem valið er á milli aðgengilegra kerfa sem skipt er í þrjá flokka sem tilgreindir eru á stjórnborðinu.

Þegar búið er að stilla inn upphaldskerfi getur þú valið eitt þeirra í gegnum appið eða með því að snúa kerfishnúðnum á viðeigandi stöðu: viðeigandi ljós kviknar og upplýsingarnar á skjánum eru uppfærðar til samræmis.



Hægt er að hætta við upphaldskerfi í gegnum þar til gerða skipun í appinu eða með því að ýta á lykksamsetninguna fyrir verksmiðjustillingar.

## 7.4 Inngangur



Ekki er hægt að velja valkostina/ aðgerðirnar með öllum þvottakerfum. Athugaðu samhæfnina á milli valkosta/ aðgerða og þvottakerfa í „Þvottakerfistafla“. Valkostur/aðgerð geta útilokað hvort annað, í þessu tilfelli leyfir heimilistækið þér ekki að stilla ósamhæfa valkosti/aðgerðir saman. Gakktu úr skugga um að skjárinn og snertihnappar séu alltaf hreinir og þurrir.

## 7.5 AutoDose Fljótandi þvottaefni

### og mýkingarefni

Með þessum hnappi getur þú:

- kveikt og slökkt á sjálfvirkri áfyllingu þvottaefnis.
- kveikt og slökkt á sjálfvirkri áfyllingu mýkingarefnis.



Sjá kaflann „AutoDose tæknin (Sjálfskömtun)“ fyrir frekari upplýsingar.

## 7.6 Fjarræsing

Ef þessi hnappur er snertur snögg virkjust fjarræsingareiginleikinn sem gerir þér kleift að setja af stað, gera hlé og stöðva heimilistækið úr fjarska.

Viðeigandi ljós kvikna og viðeigandi tákn birtast á skjánum.



Ef þú stillir á kerfi í gegnum appið og það er ekki í samræmi við stöðu hnúðsins mun texti birtast til skiptis við tímalengd kerfisins.

Ýttu á og haltu inni þessum hnappi í lengri tíma til að opna fyrir tvo aðra eiginleika:

- haltu inni í 3 sekúndur svo lengi sem smellur heyrst: það kviknar og slokknar á Wi-Fi.
- haltu inni í 10 sekúndur svo lengi sem tvöfalt píp heyrst og birtist á

skjánum: til að endurstilla upplýsingar í netkerfi.

## 7.7 Finish In



Stilltu síðast á þennan valkost eftir að kerfi og aðrir valkostir hafa verið valdir því annars er hætt við að hann afturkallist ef þú breytir einhverri stillingu.

Þessi valkostur gerir mögulegt að velja tímaramma sem kerfi ætti að ljúka innan. Hægt er að fresta endatíma kerfis um eina klukkustund í hvert skipti sem hnappurinn er snertur alveg að 24 klst. hámarki.

Skjárinn sýnir venjulega tímalengd kerfis til skiptis við stilltan endatíma kerfis (sýnt í klukkustundum 0h). Minnsti tíminn sem valinn er samsvarar námundun upp í næstu klukkustund við hámarkstímalengd kerfis (t.d. ef tímalengd kerfis er 3:15 klst. er hægt að velja minnst 4 klst.).

Þegar kerfir hefst mun hurðin læsast og heimilistækið byrjar ProSense stigið. Þegar hleðslumati er lokið blikkar táknið fyrir keyrslustig og tíminn telur niður í klukkustundarþrepum og mínútum á síðasta klukkutímanum.

## 7.8 Start / Pause

Snertu Start / Pause hnappinn til að byrja, gera hlé á heimilistækinu, eða rjúfa þvottakerfi sem er í gangi.

## 7.9 Plus Steam

Þessi valkostur bætir gufustigi og síðan stuttu krumpuvarnarstigi við í lok þvottakerfis.

Gufustigið dregur úr krumpum í fataefnum og auðveldar straujun þeirra.



Plus Steam valkosturinn nær góðum árangri með smærri hleðslu vegna þess að gufa nær betur inn í þvottinn ef meira rými er til staðar. Af þessari ástæðu er hámarkshleðsla kerfisins 2 kg (u.þ.b. 8 - 10 skyrtur).



Þegar stillt er á Plus Steam valkostinn fer hámarkshleðsla niður í 2 kg á skjánum og tími kerfisins er aðlagður til samræmis.

Vísirinn  blikkar á skjánum meðan á gufulotunni stendur.



Þessi valkostur getur haft áhrif á lengd þvottakerfisins.

Þegar þvottakerfið stöðvast sýnir skjárin , vísirinn  er stöðugur.

Krumpuvarnarstigið byrjar, vísirinn  blikkar og Start / Pause  ljósið er kveikt. Tromlan framkvæmir mjúkar hreyfingar í um 30 mínútur til að halda gufuávinningnum.

Til að grípa inn í krumpuvarnarlotuna getur þú:

- Ýtt á On/Off hnappinn í nokkrar sekúndur til að kveikja eða slökkva á heimilistækinu.
- Kerfishnappinum snúðið í aðra stöðu.

Þegar krumpuvarnarhreyfingin hættir og hurðin aflæst, mælir heimilistækið aftur með því kerfi sem var í notkun.



Lítill magn af þvotti hjálpar til við að ná betri árangri.

## 7.10 Extra Rinse

Með þessum valkosti getur þú bætt nokkrum skolonum við valið þvottakerfi og hámarkað dreifingu mýkingarefnis og bætt mýkt efnisins.

Stungið er upp á þessu þegar þú notar mýkingarefnið.

Nytsamlegt fyrir fólk sem er með ofnæmi fyrir þvottaefnum og á svæðum þar sem vatn er mjúkt.

Þessi valkostur lengir tíma kerfis.

Vísirinn fyrir hnappinn kviknar.

## 7.11 Time Save

Með þessum valkosti getur þú minnkað tímalengd kerfis.

- Ef þvotturinn þinn er með venjuleg eða lítill óhreinindi kann að vera ráðlegt að stytta þvottakerfið. Snertu þennan hnapp **einu sinni** til að stytta tímalengdina.

- Ef um er að ræða minni hleðslu skaltu snerta þennan hnapp **tvísvar** til að stilla á mjög snögg tærferfi. Í þessu tilfalli er ekki hægt að velja 95°C hitastigið.

LED ljósið á hnappinum er kveikt og skjárin sýnir tímalengd kerfisins sem stillt er á.





Hægt er að nota þennan valkost til að stytta tímalengd gufukerfisins.

## 7.12 Stains/Prewash

Ýttu endurtekið á þennan hnapp til að virkja annan valkostinn eða báða.

Viðeigandi vísir kviknar á skjánum.

-  **Stains**  
Með því að stilla á þennan valkost birtist  vísirinn nálægt þvottaefnistáknum  og þvottavélin bætir sjálfkrafa við viðbótarmagni af þvottaefni þegar sjálfvirka þvottaefnishólfið er virkjað. Ef sjálfvirka þvottaefnishólfið er ekki virkjað er mögulegt að keyra þennan valkost eins og í hefðbundnu heimilistæki með því að bæta þvottaefni eða íblendiefni í handvirka hólfið.



Ef þú ýtir á hnappinn fyrir þvottaefnishólfið á meðan Stains valkosturinn er virkur, slökkt er á AutoDose virkninni en kveikt er á Stains valkostinum í handvirri stillingu.

-  **Prewash**  
Notaðu þennan valkost til að bæta við forþvottarstigi á 30°C fyrir þvottastigið. Mælt er með þessum valkosti fyrir mjög óhreinan þvott, sérstaklega ef hann inniheldur sand, ryk, leðu og aðrar þéttar agnir.



Þegar forþvottarstigið er valið og kveikt er á AutoDose mun heimilistækið skammta þvottaefnið sjálfkrafa. Þegar slökkt er á AutoDose skaltu setja þvottaefni/íblendiefni í skömmtunarkúlu inn í tromluna.



Þessi valkostur getur aukið lengd þvottakerfisins.

## 7.13 Spin

Þegar þú stillir þvottakerfi velur þvottavélin sjálfkrafa sjálfgefinn leyfilegan vindingarhraða.

Ýtið á þennan takka endurtekið til að:

- **Breyta vindingarhraða.**



Skjárinn sýnir aðeins þá snúningshraða sem eru tiltækir fyrir þvottakerfið sem stillt er á.

- **Virkja Rinse Hold valkostinn.**  
Vatnið úr síðasta skoli er ekki tæmt út til að koma í veg fyrir að þvottur krumpist. Þvottakerfið endar með vatn í tromlunni og vindingarstigið fer ekki fram.

Skjárinn sýnir vísinn .

Tromlan snýst reglulega til að draga úr krumpum.

Hurðin er læst. Tromlan snýst reglulega til að draga úr krumpum. Þú verður að tæma vatnið af til að aflæsa hurðinni.

Snertu Start / Pause hnappinn **▷||**:  
þvottavélin framkvæmir vindingarstigið og tæmir af vatnið.

- **Virkja valkostinn Mjög hljóðlátt.**  
Öll vindingarstigin (miðbiksvinding og lokavinding) eru bæld niður og þvottakerfið endar með vatn í tromlunni. Þetta hjálpar til við að draga úr krumpum.

Þar sem kerfið er mjög hljóðlátt hentar það til notkunar að nóttu til þegar hægt er að fá ódýrara rafmagn. Í sumum kerfum eru skolanir framkvæmdar með meira vatni.

Skjárinn sýnir vísinn **dB**.

Hurðin er læst. Tromlan snýst reglulega til að draga úr krumpum. Þú verður að tæma vatnið af til að aflæsa hurðinni.

Snertu Start / Pause hnappinn:  
heimilistækið framkvæmir aðeins tæmingarstigið.

- **Engin vinding - - -.**

Stilltu á þennan valkost til að afvirkja öll vindingarstig. Skjárinn sýnir vísinn - - -. Þvottavélin framkvæmir aðeins tæmingarstig valda þvottakerfisins. Stilltu á þennan valkost fyrir mjög viðkvæm efni. Skolunarstigið notar meira vatn fyrir sum þvottakerfi



Þvottavélin tæmir út vatnið sjálfvirkt eftir um það bil 18 klukkustundir.

## 7.14 Temperature

Þegar þú velur þvottakerfi leggur vélin sjálfkrafa til sjálfgefið hitastig.

Snertu endurtekið þennan hnapp þar til óskað hitagildi birtist á skjánum.

Þegar skjárinn sýnir vísana **✱** og - - hitar heimilistækið ekki vatnið.

## 8. STILLINGAR

### 8.1 Inngangur



Þegar þú ýtir á takkasamsetningu **skaltu ekki halla** fingrunum niður á við. Skynjararnir á hnöppunum undir eru viðkvæmir og gætu trufað val þitt.

### 8.2 Hljóðmerki

Þetta heimilistæki er búið mismunandi hljóðmerkjum sem fara í gang þegar:

- Þú kveikir á heimilistækinu (sérstakt stutt lag).
- Þú slekkur á heimilistækinu (sérstakt stutt lag).
- Þú snertir hnappana (smellur).
- Þú velur rangt (3 stutt hljóð).
- Kerfinu er lokið (röð af hljóðum í um 2 mínútur).
- Bilun er í heimilistækinu (röð af stuttum hljóðum í um 5 mínútur).

- Þegar ofhleðsla þvottar er greind á meðan ProSense stiginu stendur (tvöfalt hljóðmerki spilað einu sinni).  
Til að **virka/afvirka** þennan valkost skaltu handa niðri Extra Rinse hnappinum þangað til píp eða tvöfalt píp heyrir.



Ef þú afvirkjar þessa aðgerð hættir hljóðmerkið eingöngu að spilast í lok kerfis.

### 8.3 Barnalæsing

Með þessum valkosti getur þú komið í veg fyrir að börn leiki sér með stjórnborðið.

Til að **kveikja/slökkva** á þessum valmöguleika, skaltu halda inni Stains/Prewash hnappnum þangað til **kviknar / slökknar** á  á skjánum.

Heimilistækið mun gera þennan valmöguleika að sjálfgefnu eftir að þú slekkur á því.

### 8.4 Varanlegt Extra Rinse

Með þessum valkosti getur þú alltaf verið með viðbótarskolun ef hún er tiltæk þegar þú stillir nýtt kerfi.

- Til að **virka/afvirka** þennan valkost skaltu samtímis snerta Extra Rinse og Time Save hnappana þar til vísirinn fyrir ofan Extra Rinse hnappinn og samsvarandi táknmynd á skjánum **kviknar/slökknar**.



Ýttu á Extra Rinse hnappinn til að slökkva á aðgerðinni fyrir eina lotu án þess að fjarlægja varanlega valmöguleikann.

## 8.5 Taling klukkustunda í notkun

Hægt er að sjá heildarnotkunartíma heimilistækisins í klukkustundum frá fyrsta skiptinu sem kveikt var á því. Þetta gildi telur notkunartíma þvotta (innifelur ekki hlé eða seinkaða ræsingu). Til að sjá þetta gildi skaltu gera eftirfarandi:

1. Kveiktu á heimilistækinu með því að ýta á On/Off hnappinn.
2. Ýttu á og haltu inni hnöppunum Extra Rinse og Plus Steam í nokkrar sekúndur.
3. Eftir þrjár sekúndur munu heildarklukkustundir sem heimilistækið hefur verið í notkun sjást á skjánum: t.d. 1276 klst., skjárinn sýnir textann Hr í tvær sekúndur, 12 (þúsund og hundruð) í tvær sekúndur og 76 (tugir og einingar).
4. Til að fara úr þessum ham skaltu ýta á hvaða hnapp sem er.



Ef þessi aðgerð tekst ekki (vegna tímatakmarka eða rangrar samsetningar hnappa) skaltu slökkva á heimilistækinu og endurtaka rununa frá upphafi.

## 8.6 Verksmiðjustillingar

Þessi virkni gerir mögulegt að endurstilla sjálfgefnar stillingar úr verksmiðju. Til að **virka** þennan valkost skaltu fylgja eftirfarandi skrefum:

1. Kveiktu á heimilistækinu með því að ýta á On/Off hnappinn.
2. Ýttu á og haltu inni hnöppunum Stains/Prewash og Time Save í nokkrar sekúndur.
3. Skjárinn mun sýna — — — í um 5 sekúndur.

## 9. FYRIR FYRSTU NOTKUN



Meðan á uppsetningu stendur eða fyrir fyrstu notkun kannst þú að taka eftir vatni í heimilistækini. Þetta eru leifar af vatni sem urðu eftir í heimilistækini eftir fullt virknipróf í verksmiðjunni til að tryggja að heimilistækið sé afhent viðskiptavinum í fullkomnu lagi og valdi ekki neinum áhyggjum.

1. Gakktu úr skugga um að allir flutningsboltar hafi verið teknir úr heimilistækini.
2. Gakktu úr skugga um að rafmagn sé til staðar og að vatnskraninn sé opin.

3. Gakktu úr skugga um að fylla AutoDose hólfin með fljótandi þvottaefni og

mýkingarefni . Sjá efnisgreinina „AutoDose grunnstilling“ í kaflanum "AutoDose tæknin".

4. Helltu 2 lítrum af vatni í tromluna. Þessi aðgerð virkjar tæmingarkerfið.

5. Stilltu á og ræstu kerfi fyrir bómull á hæsta hita með engan þvott í tromlunni.

Með þessu er hægt að fjarlægja öll óhreinindi sem kunna að leynast í tromlunni og belgunu.

## 10. AUTODOSE TÆKNIN (SJÁLFVIRK ÁFYLLING)



Lestu þennan kafla vandlega.

### 10.1 Inngangur

Rétt magn af þvotta- og mýkingarefni fer betur með þvottinn og tryggir gæði þvottarins.

Of mikið þvottaefni er skaðlegt fyrir fötin þín og of lítið tryggir ekki gæði þvottarins.

Þetta heimilistæki er búið sjálfvirku skömmunarkerfi sem getur sjálfvirkt skammtað réttu magni af þvotta- og mýkingarefni til að viðhalda heilleika efnis og lit.

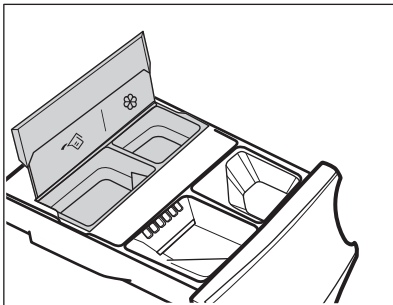

AutoDose tankur fyrir fljótandi þvottaefni.

AutoDose mýkingarefnishólf.

**Heimilistækið er forstillt í verksmiðju til að hæfa venjum flestra notenda.**

Þegar kveikt er á kerfi mun heimilistækið sjálfkrafa losa rétt magn af þvotta- og mýkingarefni í samræmi við raunverulega hleðslu, ef AutoDose er virkjað og vísarnir og/eða eru sýnilegir á skjánum.



Í sumum kerfum er AutoDose afvirkjað (vísarnir og/eða eru ekki sýndir og skjárin sýnir **OFF**) vegna þess að sumar flíkur þurfa sérstök þvottaefni eða meðferð. Ef það er tilfellið skaltu hella þvottaefninu og öðrum efnum í viðeigandi handfyllt hólf.

Vinsamlegast sjáðu "AutoDose og samhæfi valkosta við kerfi" í kaflanum "Kerfi".



Frekari útskýringar á AutoDose og virkjun ítarlegri stillinga má fá með því að hala niður appinu.

## 10.2 Skammtari þvottaefnis með AutoDose hölfum og handstýrðum hölfum



Þegar þú notar þvottaefni eða einhverja aðra meðferð skaltu alltaf fylgja leiðbeiningunum sem er að finna á umbúðum þvottaefnanna. Við mælum með því að nota ekki meira en magnið sem gefið er til kynna í hvert hölf (**MAX**).

**Ef bæði AutoDose hölf eru virkjuð** í stilltu kerfi er fljótandi þvottaefni og mýkingarefni skammtað sjálfvirkt.

**Ef einn AutoDose tankurinn eða bæði tankur og hölf eru afvirkjuð (OFF)** í stilltu kerfi skaltu fylla á það handvirkt í viðeigandi handvirkt hölf.

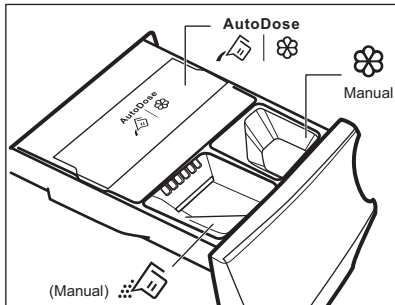

- | AutoDose hölf fyrir **fljótandi þvottaefni** og **mýkingarefni** .

### ⚠ **ABVÖRUN!**

**Ekki setja duftþvottaefni í AutoDose hölfið.**

- Handstýrða hölfið fyrir þvottastig: **duftþvottaefni eða fljótandi.**



Þegar þú notar fljótandi þvottaefni skaltu ganga út skugga um að **sérstaka hölfið fyrir fljótandi þvottaefni** sé til staðar. Sjá „Handvirkt áfylling þvottaefnis og íblendiefna“ efnisgreininni í þessum kafla. Hölfið fyrir fljótandi þvottaefni er að finna inni í tromlunni.

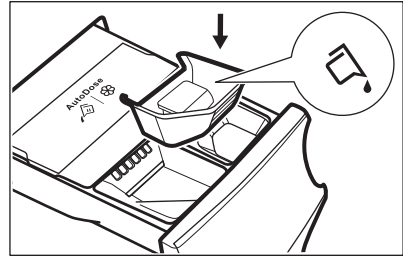

- **Manual** Handstýrt hölf fyrir **fljótandi** íblendiefni (mýkingarefni, næringarefni, línsterkju).
- **MAX** Hámarks magn fyrir magn þvottaefnis/íblendiefna.

## 10.3 AutoDose grunnstillingar

**Forstilltir skammtar fyrir stóran þvott eru 90 ml af þvottaefni og 25 ml af mýkingarefni: kjörstilling sem hentar flestri notkun. Heimilistækið mun reikna út nákvæman skammt fyrir hvern þvott á grundvelli hleðslustærðarinnar.**

Hins vegar, ef aðstæður eru erfiðar (mjög mjúkt eða mjög hart vatn) og með ákveðnum tegundum þvottaefnis (eins og með mikilli þéttni), mælum við með því að stilla á forstillta skammta með því að fara að ábendingum varðandi þvottaefnis- og mýkingarefnishólf: t.d. þegar þvottaefni með mikilli þéttni er notað kann að vera að þú þurfir að minnka forstilltan skammt verulega.

Ef útkoma þvottar er ekki fullnægjandi eða það er of mikil froða á meðan þvotti stendur kann að vera að þú þurfir að breyta verksmiðjustillingunni. Lestu um hvernig þú breytir grunnstillingum í 'stillingarhamur AutoDose', en fyrir skaltu:

### 1. **Komast að niðurstöðu um hörkustigi vatnsins.**

Kanna hörkustig vatnsins á þínu svæði. Hörkustigið er vanalega skilgreint svona: mjúkt, miðlungs og hart.

Ef nauðsyn krefur skaltu hafa samband við staðbundna vatnsveitu til að kanna hörkustig vatnsins á svæðinu þínu.

### 2. **Berðu kennsl á sérsniðna skömmtun þvottaefnis.**

Kannaðu hvort merkingar á umbúðum þvotta- og mýkingarefnis til að fá upplýsingar um það magn sem nota skal. Ráðlagt magn af þvottaefni byggir á samsetningu þriggja mismunandi þátta:

- Hörkustig vatns (sjá eftirfarandi töflu);
- Venjuleg staða jarðvegs;
- Uppgefin móttökugeta heimilistækis (t.d. hámarkshleðsla 9.0 kg). Ef

uppgæfin móttökugeta þvottaefnis á miða ílátsins vísar til heimilistækja með minni móttökugetu, ætti að auka magnið með 20% við sérsniðnu skömmtunina.



Sem dæmi um vél með 8 kg móttökugetu, miðlungs vatnsmagn, venjulegt óhreinindamagn þekkt skammturinn á krossinum í skömmtum á miða þvottaefnisílátsins.

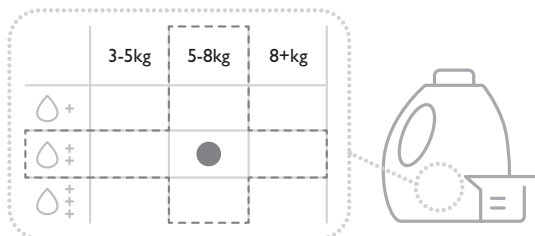

## Hörkustig vatns

Stig	Svið hörkustigs vatns				
	°f <sup>1)</sup>	°d <sup>2)</sup>	°e <sup>3)</sup>	mmól/l	ppm
Mjúkt	<15	<8	<10	<1.4	<140
Miðlungs <sup>4)</sup>	15 - 25	8 - 14	0 - 17	1.5 - 2.5	150 - 250
Hart	>25	>14	>17	>2.5	>250

1) Franskar gráður

2) Þýskar gráður

3) Enskar gráður

4) Verksmiðjustilling, virkar fyrir notkun við flestar aðstæður.

## 10.4 Stillingarhamur AutoDose



Farðu í stillingarham AutoDose áður en farið er í stillingar á einhverju kerfi. Stillingarhamurinn kann að afturkalla tímabundnar stillingar.

1. Ýttu á On/Off hnappinn í nokkrar sekúndur til að virkja tækið.
2. Bíddu í um 10 sekúndur á meðan heimilistækið framkvæmir innri skoðun.

3. Til að fara í stillingarham skaltu ýta á og halda inni samtímis hnöppunum Temperature og Spin í nokkrar sekúndur þangað til og blikkandi vísar fyrir þvottaefnishólf og mýkingarefnishólf birtast á skjánum. Eftir 10 sekúndur án þess að átt sé við stjórnborðið fer heimilistækið aftur í stillingarham.

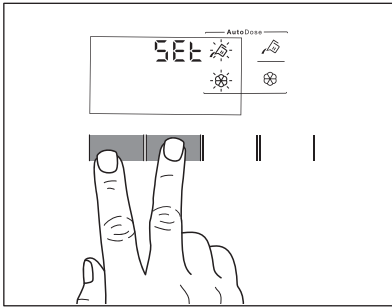

4. Snertihnappar fyrir hólf til að slökkva og kveikja á virkni. Skjárinn sýnir OFF þegar slökkt er á hólfi eða sýnir visinn fyrir hólfið þegar kveikt er á því.

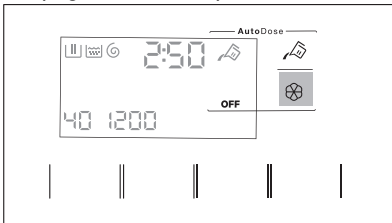

5. Til að stilla sjálfgefinn skammt skaltu snerta viðeigandi hnappa fyrir hólf þangað til þér birtast sjálfgefinn skammtur þvottavöru og tvær örvar neðst á skjánum. Snertu Temperature hnappinn ítrekað til að minnka skammtinn og Spin hnappinn til að auka hann: lægsta þrep er 1 ml (hvert þrep) eða 10 ml (þegar hnappinum er haldið inni).

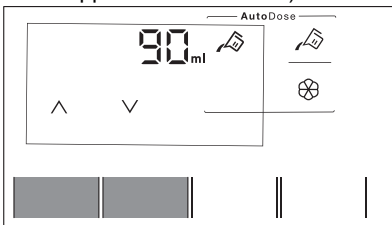

6. Eftir um 10 sekúndur sýnir skjárinn aftur upplýsingar um kerfi eða þú getur ýtt aftur á og haldið inni hnöppunum Temperature og Spin til að fara út strax.

## 10.5 Fyllt á með þvottaefni og íblendiefni í AutoDose kerfi.



Vinsamlegast lestu „Þvottaefni og önnur meðferð“ í kaflanum „Ábendingar og ráð“.



Við mælum með því að ekki sé farið yfir uppgefið stig (**MAX**).

1. Opnaðu þvottaefnisskammtarann.

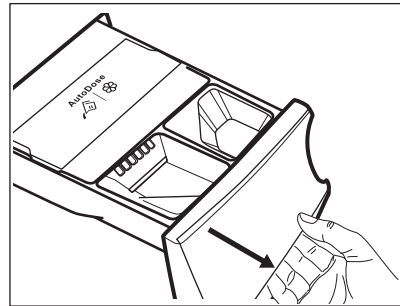

2. Lyftu upp AutoDose lokinu.

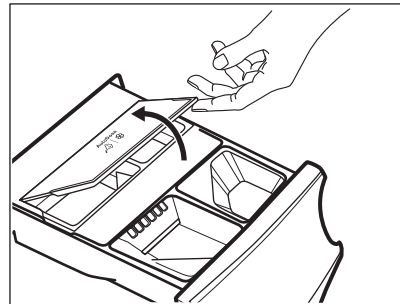

3. Helltu aðeins fljótandi þvottaefni varlega í AutoDose þvottaefnishólfið. Fylltu upp að merkingu fyrir hámarks magn **MAX**.

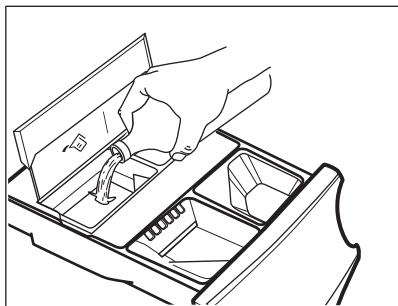

4. Helltu aðeins fljótandi mýkingarefni varlega í AutoDose mýkingarefnishólfid. Fylltu upp að merkingu fyrir hámarks magn **MAX**.

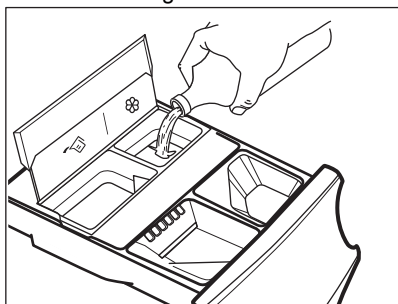

5. Lækkaðu AutoDose-hlífina niður.

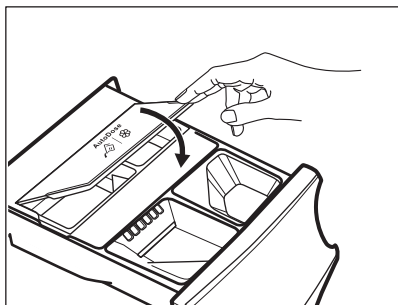

6. Lokaðu þvottaefnishólfinu varlega þannig að það smelli.

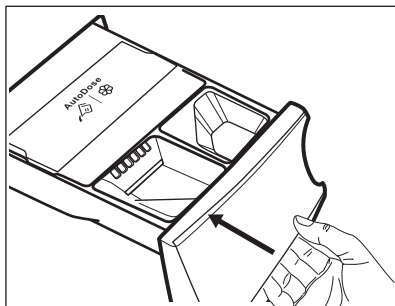

## 10.6 Vísir um lága stöðu AutoDose



Ekki fylla á AutoDose hólfina nema heimilistækið bendi á að annað eða bæði hólfina séu tóm.

Þegar þvottaefni fer að vera lítið í virkjuðum hólfni mun víðeigandi vísir blikka hægt og stöðugt á skjánum.

Hann hættir að blikka þegar fyllt er á hólfid.

Þegar kerfi er ræst og ekki er búið að fylla á hólfid mun vísirinn hætta að blikka og lýsa stöðugt. Þegar kerfinu er lokið mun hann byrja að blikka á ný.

Stíllt magn fyrir hólf verður sýnt á skjánum í nokkrar sekúndur til að minna á að þörf sé á áfyllingu nema slökkt sé á AutoDose.

Ef magn er lítið í báðum þvottaefnishólfum munu báðir vísar blikka en aðeins stíllt magn fyrir þvottaefni verður sýnilegt.



Ef hólfina eru fyllt áður en kveikt er á tækinu í fyrsta skipti mun AutoDose vísirinn ekki blikka.

### ! VARÚÐ!

Áfylling í hólfina verður að vera með sama þvotta-/mýkingar-/íblendiefni og var notað áður, því annars þarf að þrifa hólfina fyrir áfyllingu.

## 10.7 Skipt úr AutoDose yfir í handvirka skömmtun

Hægt er að slökkva á AutoDose virknina fyrir annað eða bæði hólfín með því að ýta á hnapp með viðeigandi tákni.

Dæmi:

- Til að slökkva á hólfi fyrir mýkingarefnið skaltu ýta á mýkingarefnis  hnappinn þangað til skjáinn sýnir **OFF**.

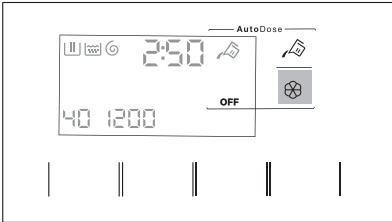

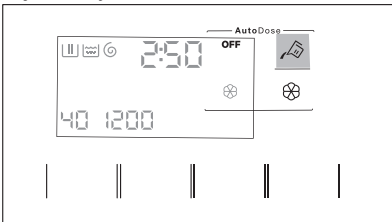

- Ef þú þarft að nota annað þvottaefni en það sem er í AutoDose hólfunum gætir þú slökkt á þvottaefnihólfi með því að ýta á þvottaefnis  hnappinn þangað til skjáinn sýnir **OFF**.



## 10.8 Slökkt á AutoDose

Ef þú vilt AÐEINS nota vélina handvirkt, geturðu slökkt á sjálfskammtavirkinni. Þegar þú hefur farið í AutoDose samstillingarham með því að ýta lengi á Temperature og Spin hnappana:

- Ýttu á  þvottaefnishnappinn eða  mýkingarefnishnappinn þangað til skjáinn sýnir **OFF**: AutoDose er algjörlega undanskilið fyrir viðeigandi hólfi eða báðum.

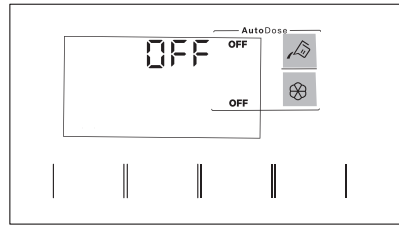

- Eftir um 10 sekúndur fer skjáinn aftur á upplýsingaskjáinn fyrir kerfi.

## 10.9 Handvirk áfylling með þvottaefni og iblendiefni

Þú gætir þurft að nota önnur þvotta- eða mýkingarefni en þau sem eru notuð í AutoDose hólfunum. Fyrst skaltu ganga úr skugga um að slökkt sé á AutoDose hólfunum og svo hella þvottaefni og/eða öðrum efnum í handstýrðu hólfin.



Farðu ekki yfir það hámarks magn sem sýnt er (**MAX**).

- Opnaðu þvottaefnissskammtarann.

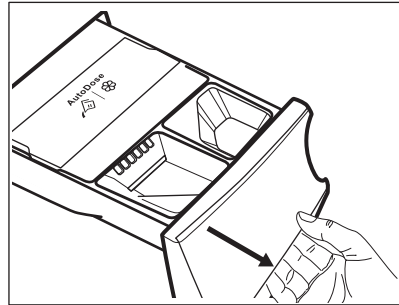

- Settu duftþvottaefnið í  hólfið. Þegar þú notar fljótandi þvottaefni skaltu fara eftir „Handvirk áfylling fljótandi þvottaefnis“.

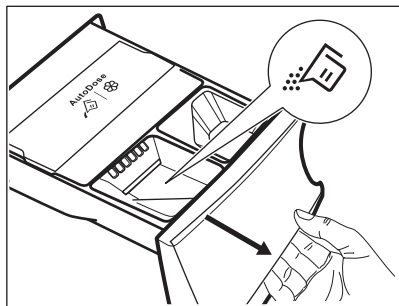

3. Ef þú kýst að nota mykingarefni skaltu

hella því í  hólfið.

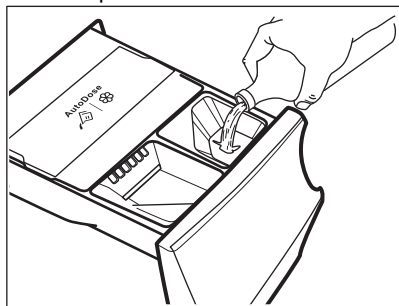

4. Lokaðu þvottaefnishólfinu varlega þannig að það smelli.

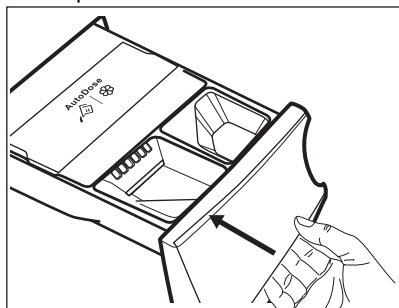

Handvirk áfylling fljótandi þvottaefnis

1. Settu upp hólfið fyrir fljótandi þvottaefni.

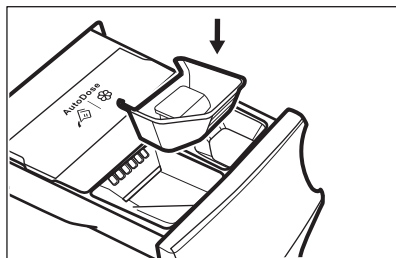

2. Helltu fljótandi þvottaefninu í hólfið .

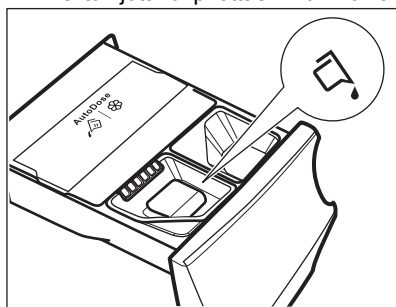

3. Lokaðu þvottaefnishólfinu varlega þannig að það smelli.

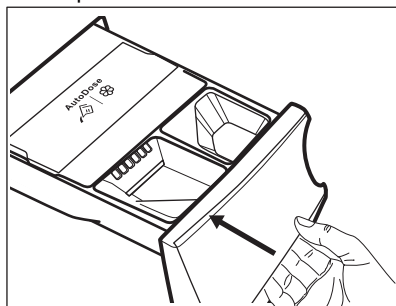

Ef vélin hefur ekki verið notuð í meira en 4 vikur með fullum hólfum gæti þvotta-/mykingarefni myndað kekki eða þornað upp. Nauðsynlegt er að hreinsa skúffuna í samræmi við kaflann „Umhirða og hreinsun“.

## 10.10 Vísir um opna skúffu

Þegar kerfi er í gangi verður þvottaefnisskúffan alltaf að vera lokuð.

Skynjari í skúffunni nemur ef skúffan er opin (eða ekki lokað almennilega) á meðan kerfi er í gangi. Í slíku tilfalli verður að gera tafarlaust hlé á heimilistækinu.

Ef þú ýtir á Start / Pause  hnappinn kemur villuhljóðmerki og slokknar á öllu á skjánum nema að kveikt er á vísinum AutoDose í nokkrar sekúndur. Skjárinn snýr svo aftur á fyrri hléstöðu.

Þetta mun gerast jafnvel þó að notandinn hafi slökkt á AutoDose.

Til að endurræsa kerfi skaltu ganga úr skugga um að skúffan sé lokað og ýta á Start / Pause  hnappinn.

## 11. KERFI

### 11.1 App appið og fleiri falin kerfi

App appið veitir þér **mikið úrval af fleiri földum kerfum**. Tengdu heimilistækið við App og þá getur þú valið það kerfi sem hentar þínum þörfum best.

Þú getur líka lagt á minnið hvaða faldar lotur sem er í upphalds  kerfisstöðum. Til að velja kerfi beint á heimilistækinu, sjá kaflann „Upphaldskerfi“ í kaflanum „Skífa og hnappar“.



Nöfn á kerfum geta breyst eftir markaðskröfum án fyrirvara. Í appinu er að finna heildarlýsingu á hverju kerfi fyrir sig.

Sportswear  
Daily Training  
Down Jackets  
Soccer/Rugby  
Skiing Gear  
Running Shoes

Bed Linen  
Curtains  
Pillow  
Towels  
Duvet  
Pet Hair

Denim  
Silk  
Baby  
Linen  
Business Shirts  
Steam Cashmere

Machine Clean  
1 Item Fast  
Anti-Allergy Vapour  
Easy Iron









### 11.2 Tafla yfir kerfi



Kerfunum er lýst á þessari töflu sem fylgir þeirri röð sem birtist á valskífunni frá toppi til botns.

#### Þvottakerfi





Kerfi	Lýsing á kerfi
MixLoad 69min	Bómull og blönduð gerviefni. Tilvalið til að þvo daglega hleðslu á stuttum tíma, fyrir betri umhirðu á fötunum og góðan þvott á 30°C.
Eco 40-60	Orkusparandi þvottur fyrir bómull. Dregur úr hita og lengir tímunn til að ná fram góðum þvottaárangri.
Cottons	Hvít og lituð bómull. Kjörið fyrir eðlileg og mikil óhreinindi.

Kerfi	Lýsing á kerfi
Synthetics	Fatnaður úr gerviefnum eða blönduðum efnum. Venjuleg óhreinindi.
Delicates	Viðkvæm efni eins og akrýl, viskós og blönduð efni sem útheimta mildari þvott. Venjuleg óhreinindi.
 Wool	Ull sem má þvo í þvottavél, ull sem má handþvo og önnur efni með «handþvottur» tákninu <b>1)</b>
20min 3kg	Bómull og gerviefni sem eru lítið óhrein eða sem aðeins hefur verið farið í einu sinni.
 Steam	<p>Bómull og blandaðir hlutir. Sérstakt gufukerfi án þvottar sem hægt er að nota til að undirbúa þurrar þvott fyrir straujun eða til að fríska upp á flíkur sem klæðst hefur verið einu sinni. Þetta kerfi dregur úr krumpum og lykt og slakar á þræðunum. Ekki nota neitt þvottaefni.</p> <p>Þegar kerfinu er lokið skaltu fjarlægja þvottinn fljótt úr tromlunni <b>2)</b> Ef þörf krefur skaltu fjarlægja bletti með þvotti eða með því að nota staðbundna blettahreinsun. Gufukerfi framkvæma ekki neina hreinlætislotu. Ekki stilla gufukerfi fyrir þessar gerðir:</p> <ul style="list-style-type: none"> <li>• Flíkur sem ekki hentar fyrir þurrkun í þurrkara.</li> <li>• Flíkur með merkinguna „Aðeins þurrhrensun“.</li> </ul>
 Outdoor	<div data-bbox="372 703 1028 804" style="border: 1px solid black; padding: 5px;"> <p> Ekki nota mýkingarefni og gakkðu úr skugga um að það séu engar mýkingarefnisleifar í þvottaefnisskammtaranum.</p> </div> <p>Útivistarfatnaður, vinnufatnaður, íþróttfatnaður, vatnsheldir jakkar úr efni sem andar, útjakkar með lausu flísfóðri eða innri einangrun. Ráðlögð þvottahleðsla er 2.0 kg. Einnig er hægt að nota þetta þvottakerfi sem stig til að endurvekja vatnsfráhrindandi eiginleika, sérstaklega sniðið að því að meðhöndla fatnað með vatnsfráhrindandi ytra lag. Til að framkvæma stig til að endurvekja vatnsfráhrindandi eiginleika skal gera sem hér segir:</p> <ul style="list-style-type: none"> <li>• Helltu þvottaefninu í hólfið .</li> <li>• Helltu sérstöku efni til að endurglæða vatnsfráhrindingu fyrir fataefni í skúf- fuhólfið fyrir mýkingarefni  <small>Manual</small>.</li> <li>• Minnkaðu magnið af þvottinum niður í 1.0 kg.</li> </ul> <div data-bbox="372 1098 1028 1251" style="border: 1px solid black; padding: 5px;"> <p> Til að bæta enn frekar endurglæðingu vatnsfráhrindandi eiginleika skal þurrka þvottinn í þurrkara með því að stilla á Outdoor þurrkerfið (ef það er til staðar og ef þvottamiði flíkurinnar leyfir þurrkun í þurrkara).</p> </div>
 Hygiene	Hvítur bómullarþvottur. Þetta afkastamikla kerfi fjarlægir meira en 99,99% bakteríu og vírusa <b>3)</b> og heldur hitastiginu yfir 60°C í gegnum þvottastigið; með viðbótavirkni á þræðina, þökk sé gufustigi, sem er endurbætt þvottastig og tryggir að leifar af þvottaefni og örverum er fjarlægt almennilega. Þetta kerfi tryggir einnig að frjókorn/ofnæmisvaldar séu fjarlægðir almennilega.

Kerfi	Lýsing á kerfi
Rinse	Öll efni nema ullarefni og mjög viðkvæm efni. Kerfi til að skola og vinda þvottinn. Sjálfgefinn vinduhraði er sá sem notaður er fyrir bómullarkerfi. Dragðu úr vinduhraða í samræmi við tegund þvotts. Ef nauðsyn krefur skaltu stilla valkostinn Extra Rinse til að bæta við skolonum. Á lágum vinduhraða skolar heimilis-tæknið varlega og vandan er stutt.
Spin/Drain	Til að vinda þvottinn og til að tæma vatnið úr tromlunni. Öll efni, nema ullarefni og mjög viðkvæm efni.

- 1) Á meðan á þessari lotu stendur snýst tromlan rólega til að tryggja mildan þvott. Það gæti litið út fyrir að tromlan snúist ekki eða snúist ekki almennilega.
- 2) Ef þú stillir á gufukerfi með þurrum þvott getur þvotturinn verið rakur í lok kerfisins. Þurrkaðu flikurnar á snúru í um 10 mínútur. Þetta kerfi fjarlægir ekki sérstaklega sterka lykt.
- 3) Prófað fyrir Staphylococcus aureus, Enterococcus faecium, Candida albicans, Pseudomonas aeruginosa og MS2 Bacteriophage í utanaðkomandi prófunum sem framkvæmdar voru af Swisstatest Testmaterialien AG in 2021 (prófunarskýrsla nr. 202120117).

### Hítastig þvottakerfis, hámarksvinduhraði og hámarkshleðsla

Kerfi	Sjálfgefið hitastig Hitasvið	Viðmiðunarvinduhraði Hraðasvið vindingar	Hámarksálag
MixLoad 69min	30°C 60°C - 30°C	1400 s/mín 1400 s/mín - 400 s/mín	5.0 kg
Eco 40-60	<b>1)</b> <b>2)</b>	1400 s/mín 1400 s/mín - 400 s/mín	9.0 kg
Cottons	40°C 95°C - Kalt	1400 s/mín 1400 s/mín - 400 s/mín	9.0 kg
Synthetics	30°C 60°C - Kalt	1200 s/mín 1200 s/mín - 400 s/mín	4.0 kg
Delicates	30°C 40°C - Kalt	800 s/mín 1200 s/mín - 400 s/mín	2.0 kg
 Wool	40°C 40°C - Kalt	1200 s/mín 1200 s/mín - 400 s/mín	1.5 kg
20min 3kg	30°C 40°C - 30°C	1200 s/mín 1400 s/mín - 400 s/mín	3.0 kg
 Steam	-	-	1.0 kg
 Outdoor	30°C 40°C - Kalt	1200 s/mín 1200 s/mín - 400 s/mín	2.0 kg <b>3)</b> 1.0 kg <b>4)</b>
 Hygiene	60°C	1400 s/mín 1400 s/mín - 400 s/mín	9.0 kg
Rinse	-	1400 s/mín 1400 s/mín - 400 s/mín	9.0 kg

Kerfi	Sjálfgæfið hitastig Hitasvið	Viðmiðunarvindhraði Hraðasvið vindingar	Hámarksálag
-------	---------------------------------	--	-------------

Spin/Drain	-	1400 s/mín 1400 s/mín - 400 s/mín	9.0 kg
------------	---	--------------------------------------	--------

1) Samkvæmt reglugerð framkvæmdastjórnar EU 2019/2023 er þetta kerfi við 40°C hæft að þrifa miðlungs óhreinn-  
an bómullarþvott sem gæfið er upp að megi þvo við 40°C eða 60°C saman í sömu lotu.



Fyrir náð hitastig í þvottinum, tímallengd kerfis og önnur gögn, vinsamlega skoðaðu kaflann „Notkunargildi“.  
Áhrifaríkustu kerfin varðand orkunotkun eru yfirleitt þau sem vinna á lægra hitastigi yfir lengra tímabil.

- 2) Hitastigið á þessu kerfi sést ekki á skjánum né sýnt, það er stillt sjálfkrafa.
- 3) Þvottakerfi.
- 4) Þvottakerfi og vatnsheldnistig.

### 11.3 Steam kerfi

Steam kerfin er hægt að nota til að draga úr krumpum og lykt af flíkum (eins og bómull, gerviefnum, blönduðum efnum, þ.m.t. viðkvæm efni) sem aðeins þarf að fríska upp á, á stuttum tíma, án þess að þvo.

Trefjar efnisins eru slakar og straujúk eftirá verður átakalaus. Þegar lotunni er lýkur skaltu fjarlægja þvottinn hratt úr tromlunni.

Tímallengd lotu er hægt að minnka niður í 15 mínútur með Time Save valkostinum.

**EKKI** stilla þetta á þennan ham fyrir eftirfarandi gerðir þvottar:

- Flíkur sem ekki hentar fyrir þurrkun í þurrkara.
- Flíkur með merkinguna „Aðeins þurrhreinsun“.



Ekki nota neitt þvottaefni!  
Steam kerfin fjarlægja ekki sérstaklega sterka lykt og framkvæma ekki neina sóthreinsun.  
Þegar gufumeðferðinni er lokið gæti þvotturinn verið rakur. Hengdu flíkur út í nokkrar mínútur.

### Ilmefnið (AEG Steam Fragrance)

AEG Steam Fragrance gerir þér kleift að fríska jafnvel viðkvæmstu flíkur þínar,

fjarlægja krumpur og bæta við ferskleika með mildu ilmefni sem hannað var sérstaklega af **AEG**. Með því að fríska flíkurnar með gufu frekar en að keyra heilt þvottakerfi, líta flíkurnar lengur út eins og nýjar sem og við að snerta þær. Þú getur jafnvel notað ilmefnið með kasmírullar- og gufukerfum með öruggum hætti - ef þau eru í boði - fyrir viðkvæmar flíkur eins og kasmírull og venjulega ull. Þegar þú meðhöndlar smærri hleðslu skaltu draga úr skammtinum af ilmefninu og tímallengd lotunnar: á aðeins fimmtán mínútum ná flíkurnar „nýpvegna“ tilfinningunni.

Lestu vandlega leiðbeiningarnar sem koma með ilminum.

#### **EKKI:**

- Þurrka fatnað sem meðhöndlaður er með ilmefni í þurrkara. Ávinningurinn myndi gufa upp.
- Notaðu ilmefnið í öðrum tilgangi er þeim sem hér er lýst.
- Notaðu ilmefnið á nýjan fatnað. Nýr fatnaður kann að innihalda leifar af frágangsefnum sem ekki eru samhæf við hann.









Ilmefnið er fánalegt í vefverslun **AEG** eða hjá viðurkenndum söluaðila.

## 11.4 Woolmark Premium Wool Care - Blátt



Ullarpvottakerfið í þessari vél hefur verið prófað samþykkt af The Woolmark Company fyrir þvott á ullarflikum sem merktar eru «handþvottur», að því tilskilyldu að hlutirnir séu þvegnir í samræmi við leiðbeiningarnar á merkingunni á flikinni og sem framleiðandi þessarar þvottavélar gefur út. M1230

## 11.5 Samhæfi valkosta við kerfi

	MixLoad 69min	Eco 40-60	Cottons	Synthetics	Delicates	Wool	20min 3kg	Steam	Outdoor	Hygiene	Rinse	Spin/Drain
<b>AutoDose</b>												
 AutoDose Þvottaefni	■	■	■	■	■		■		■	■		
 AutoDose Mýkingar-efni	■	■	■	■	■	■	■			■		■
<b>Önnur</b>												
Spin	■	■	■	■	■	■	■		■	■		■
 Halda skolvatni	■	■	■	■	■	■			■	■		■
 Mjög hljóðlætt			■	■	■							
--- Enginn snúningur												■ <sup>1)</sup>
 Stains <sup>2)</sup>			■	■						■		
 Prewash			■	■								
Time Save <sup>3)</sup>			■	■	■			■				

	MixLoad 69min	Eco 40-60	Cottons	Synthetics	Delicates	Wool	20min 3kg	Steam	Outdoor	Hygiene	Rinse	Spin/Drain
Extra Rinse	■		■	■	■				■	■	■	
Plus Steam	■		■	■						■		
Finish In	■	■	■	■	■	■	■	■	■	■	■	■

1) Ef þú stillir valkostinn Ekki vinda framkvæmir heimilistækið aðeins tæmingu.

2) Þessi valkostur er ekki tiltækur með hitastigi lægra en 40°C.

3) Ef þú stillir á stystu tímalengdina mælum við með að þú minnkir hleðslumagnið. Mögulegt er að fylla heimilistækið af þvotti, hins vegar verður þvottaárangurinn ekki eins fullnægjandi.

### Hentug þvottaefni fyrir þvottakerfi

Kerfi	Alhliða duft <sup>1)</sup>	Alhliða fljótandi þvottaefni	Fljótandi þvottaefni fyrir litaðan þvott	Viðkvæm ull-arefni	Sérstök
MixLoad 69min	--	▲	▲	--	--
Eco 40-60	▲	▲	▲	--	--
Cottons	▲	▲	▲	--	--
Synthetics	▲	▲	▲	--	--
Delicates	--	--	--	▲	▲
Wool	--	--	--	▲	▲
20min 3kg	--	▲	▲	--	--
Outdoor	--	--	--	▲	▲
Hygiene	▲	▲	--	--	▲

1) Við hitastig hærra en 60°C er mælt með notkun duftþvottaefnis.

▲ = Mælt með

-- = Ekki mælt með

## 12. 📶 WI-FI - UPPSETNING TENGINGAR

Í þessum kafla er lýst hvernig snjallheimilistæki er tengt við Wi-Fi nettengingu og við snjalltæki.

Með þessari virkni getur þú fengið tilkynningar, stýrt og fylgst með heimilistækinu þínu í fartækjunum þínum.

Slökkt er á virkninni fyrir Wi-Fi-tengingu í samræmi við sjálfgefnar verksmiðjustillingar.

Til að tengja heimilistækið og njóta allra eiginleika þess og þjónustu þarftu:

- Þráðlaust netkerfi heima með virkri nettengingu.

- Fartæki sem er tengt við þráðlausa netkerfið.

#### Þráðlaust net - einingabreytur

<b>Tíðni</b>	2.412 - 2.472 GHz fyrir Evrópu-markað
<b>Samskiptareglur</b>	IEEE 802.11b/g/n
<b>Hámarkskraftur</b>	<20 dBm
<b>Dulritun</b>	WPA, WPA2, WPA3

## 12.1 QR-kóði á merkplötunni

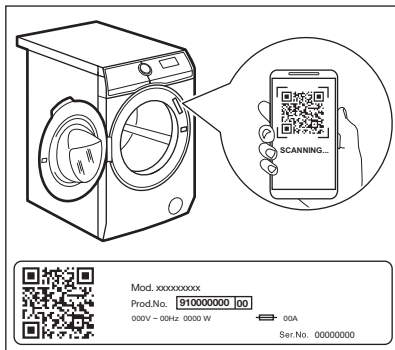

### QR-kóða er hægt að nota á tvo vegu:

- Skannaðu QR-kóðann með innbyggða myndavélarappinu til að sækja appið okkar úr App Store á snjalltækinu þínu og fylgdu nauðsynlegum skrefum.
- Þörun á snjalltækinu þínu við heimilistækið einfaldar ferlið. Skannaðu QR-kóðann með QR-kóðaskanna sem er innbyggður í appið okkar.

## 12.2 Uppsetning og samstilling á App



App gerir þér kleift að stjórna þvottinum þínum með fartæki. Það inniheldur mikinn fjölda forrita, nýsamlegra eiginleika og vöruupplýsinga sem eru fullkomlega sniðnar að heimilistækinu.



Með appinu getur þú valið þau kerfi sem eru þegar í boði á heimilistækinu á stjórnborðinu, auk þess að það veitir aðgang að kerfum sem eru aðeins aðgengileg með fartæki. Viðbótarkerfi geta breyst með tímanum og nýjum útgáfum af appinu. Þetta er persónusniðin umönnun á þvottinum - beint úr fartækinu þínu.

Þegar þú tengir heimilistækið við forritið skaltu standa nálægt því með snjallsímann þinn.

Gakktu úr skugga um að snjallsíminn þinn sé tengdur við þráðlausa netkerfið.

1. Farðu í App Store á snjalltækinu þínu eða skannaðu QR-kóðann (*sjá efnisgreinina „QR-kóði á upplýsingaspjaldinu“*).
2. Sæktu og settu upp appið okkar.
3. Ræstu heimilistækið. Veldu land og tungumál og skráðu þig inn með netfanginu þínu og lykilorði. Ef þú ert ekki með reikning skaltu búa til nýjan með því að fara eftir leiðbeiningunum á App.
4. Farðu eftir leiðbeiningunum í appinu fyrir skráningu heimilistækisins og stillingu.

## 12.3 Stilling á þráðlausri nettengingu heimilistækisins

1. Ýttu á On/Off hnappinn í nokkrar sekúndur til að virkja tækið. Bíddu í u.þ.b. 10 sekúndur áður en haldið er áfram með uppsetninguna á þráðlausu tengingunni.
2. Veldu kerfi með því að snúa þvottakerfisskífurni.
3. Haltu inni Remote Start  hnappnum í nokkrar sekúndur þar til þú heyrir smell. Slepptu hnappinum.  birtist á skjánum í 5 sekúndur og  byrjar að blikka. Þráðlausí móttakarinn ræstist.

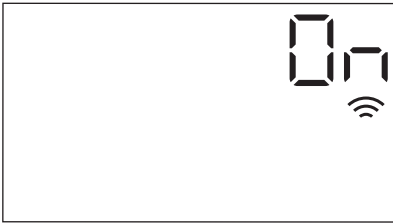

Gættu þess að APPID sé tilbúið fyrir tengingu.

- Eftir u.þ.b. 10 sekúndur, birtist AP (Access Point) (aðgangsstaður) á skjánum.

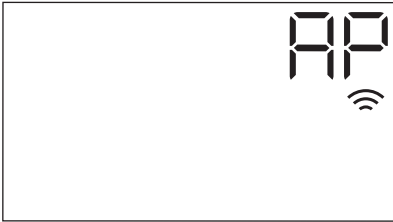

Aðgangsstaðurinn helst opinn í u.þ.b. 5 mínútur.

- Stílltu App á snjalltækinu þínu og farðu eftir leiðbeiningum til að tengja heimilistækið við Wi-Fi nettkerfið þitt.
- Ef tengingin er stillt og þegar kerfisupplýsingar koma aftur upp á skjáinn mun vísirinn  sjást á skjánum.



Í hvert sinn sem þú kveikir á heimilistækinu tekur það um 10 sekúndur að tengjast netinu sjálfkrafa. Þegar vísirinn  hættir að blinka þá þýðir það að tengingin er tilbúin.

Til að slökva á þráðlausu nettengingunni, skaltu halda inni Remote Start  hnappinum

í nokkrar sekúndur þangað til fyrsta hljóðmerkið heyrst. Slepptu hnappinum. **OFF** birtist á skjánum í 5 sekúndur.



Ef þú slekkur og kveikir aftur á heimilistækinu þá er sjálfkrafa slökkt á þráðlausu tengingunni.

## Til að fjarlægja innskráningarpplýsingar þráðlausu tengingarinnar skaltu ýta á

samtímis og halda inni Remote Start  hnappnum í nokkrar sekúndur þangað til seinna hljóðmerkið heyrst: **---** birtist á skjánum í nokkrar sekúndur.

## 12.4 Fjarstart

Fjarstartið gerir þér kleift að hefja þvott með fjarstýringu.





Fjarstýringin virkjust sjálfkrafa þegar þú ýtir á hnappana Start / Pause  til að ræsa kerfið en einnig er hægt að ræsa þvottakerfi úr fjarska. Þegar hurð er opin afvirkjust aðgerðin.

Þegar appið hefur verið sett upp og búið að tengja við þráðlausu nettengingu getur þú virkjað fjarstartið:

- Snertu hnappinn Remote Start  og **APP** vísirinn blinkar á skjánum í nokkrar sekúndur.



- Snertu hnappinn Start / Pause  til að virkja fjarstartið áður en **APP** vísirinn hættir að blinka.

Vísarnir  og  birtast á samantektarskjá fyrir kerfi og hurðin læsist. Nú er hægt að ræsa kerfið með fjarstarti.



Þegar þú snertir Start / Pause eftir að vísirinn hættir að leifra er fjarræsing ekki virkjuð en stíll kerfi fer í gang.

Til að **fjarlægja fjarstartið** skaltu pikka á Remote Start hnappinn og staðfesta með því að ýta á Start / Pause hnappinn.

## 12.5 Þráðlaus uppfærsla

Appið kann að leggja til uppfærslu á heimilistækini þínu.

Uppfærslan fer aðeins fram í gegnum appið.

Ef kerfi er í gangi lætur appið vita að uppfærslan muni hefjast við lok kerfisins.

Á meðan uppfærslu stendur sýnir heimilistækið á skjánum.

Ekki slökkva á eða taka heimilistækið úr sambandi á meðan uppfærslu stendur.

Hægt verður að nota heimilistækið aftur þegar uppfærslunni er lokið án þess að tilkynning berist um að uppfærslan hafi tekist.

Ef villa kemur upp sýnir heimilistækið á skjánum: ýttu á hvaða hnapp sem er eða snúðu hnúðnum til að snúa aftur í eðlilega notkun.

## 12.6 Wi-Fi alltaf kveikt

„Wi-Fi alltaf kveikt“ aðgerðin er aðgengileg í appinu.

Aðgerðin heldur heimilistækini tengdu við netkerfi jafnvel þegar slökkt er á því.

Það slokknar og kviknar á vísinum til skiptis.

Hægt er að kveikja á heimilistækini með því að ýta á On/Off hnappinn eða í gegnum appið.



„Wi-Fi alltaf kveikt“ aðgerðin kann að hafa áhrif á orkunotkunina þína.

## 13. DAGLEG NOTKUN

### AÐVÖRUN!

Sjá kafla um Öryggismál.

### 13.1 Heimilistækið virkjað

1. Tengdu klóna við rafmagnsinnstunguna.
2. Skrófaðu frá vatnskrananum.
3. Ýttu á On/Off hnappinn í nokkrar sekúndur til að virkja tækið.

Stuttur tónn hljómar. Tækið leggur sjálfkrafa til sjálfgefið kerfi. Viðeigandi vísir kviknar.

Skjárinn sýnir sjálfgefið kerfi, Eco 40-60, tímalengd kerfis, hámarkshleðslu (í nokkrar sekúndur), sjálfgefið hitastig, sjálfgefinn vindingarhraða, vísa fyrir þau stig sem kerfið byggist á.

### 13.2 Þvotti hlaðið í

- Opnaðu dyr heimilistækisins.

- Hristu flíkurnar áður en þú setur þær í heimilistækið.
- Settu þvottinn í tromluna, eitt stykki í einu. Gættu þess að setja ekki of mikinn þvott í tromluna.
- Lokaðu hurðinni þéttingsfast.

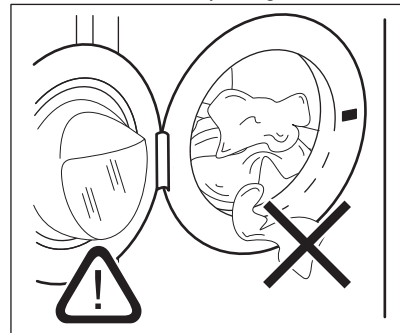

### **VARÚÐ!**

- Gættu þess að ekki sé þvottur á milli þéttgúmmis og hurðar. Hætta er á því að vatnsleki verði eða skemmdir á þvottinum.  
- Ef mjög olíubornir blettir og miklir fitublettir eru þvegnir getur það valdið skemmdum á gúmmíhlutum heimilistækisins.

## 13.3 Notkun þvottaefnis og aðrar meðferðir

**Ef bæði AutoDose hólf eru virkjuð** í stilltu kerfi er þvottaefni og mýkingarefni skammtað sjálfvirkt.

**Ef eitt AutoDose hólfanna eða bæði eru afvirkjuð (OFF)** í stilltu kerfi skaltu fylla á það handvirkt með efniinu í viðeigandi hólf.

## 13.4 Þvottakerfi stillt



Ef þú vilt breyta magninu fyrir sjálfvirka skömmtun þvotta- eða mýkingarefnis skaltu fara í AutoDose stillingarhaminn áður en þú ferð í einhverjar stillingar á kerfum. Stillingarhamurinn kann að afturkalla tímabundnar stillingar. Sjá efnisgreinina „AutoDose stillingarhamur“ í kaflanum „AutoDose Tæknin (sjálfvirk skömmtun)“.

1. Snúðu kerfisskífunni til að velja óskað þvottakerfi Vísir fyrir viðeigandi kerfi kviknar.

Eco 40-60 er tillaga sem sjálfgefið kerfi þegar kveikt er á heimilistækini og til þess vísa allar orkuupplýsingar.

Vísir hnappsins Start / Pause  leiftrar. Skjárinn sýnir viðmiðunarlangd þvottakerfis, hámarks skilgreinda hleðslu fyrir kerfið sem stillt er á (aðeins í nokkrar sekúndur), sjálfgefið hitastig, sjálfgefin vindingarhraða og vísa fyrir þvottastig (þegar til staðar).

2. Til að breyta hitastigi og/eða vindingarhraða skal snerta tengda hnappa.
3. Ef óskað er skal stilla einn eða fleiri valkosti með því að snerta tengda hnappa. Tengdir vísar kvikna á skjánum

og gefnar upplýsingar breytast í samræmi við það.



Í tilfelli þar sem val er **ekki mögulegt** heyrst hljóðmerki.

## 13.5 Að hefja þvottakerfi

### **AÐVÖRUN!**

Vertu viss um að skammtarinn fyrir þvottaefni sé vel lokaður, annars fer kerfi ekki í gang.

Ýtið á Start / Pause  takkann til að ræsa kerfið.



Tengdur vísir hættir að leiftra og helst logandi.

Kerfið byrjar, hurðin er læst. Skjárinn sýnir vísinn .



Tæmingardælan getur gengið í stuttan tíma áður en heimilistækið fyllist af vatni.

## 13.6 Kerfi sett í gang með valkostinum Finish In

1. Snertu þetta endurtekið þar til skjárinn sýnir tímann sem þess er óskað að kerfið endi. Vísirinn  kviknar.
2. Snertu Start / Pause  hnappinn. Tromlan byrjar að snúast til að framkvæma ProSense matið, ef fyrirsjáanlegt er í völdu kerfi.
3. Með þessum valkosti byrjar heimilistækið niðurtalninguna fram að lokum kerfisins og kerfið byrjar á réttum tímapunkti þannig að það endi á innstilltum tíma.

Til að breyta eða hætta við þennan valkost:

1. Slökktu á heimilistækini með On/Off hnappinum.
2. Kveiktu aftur á heimilistækini.
3. Stilltu kerfið aftur.

## 13.7 ProSense-hleðslugreiningin

ProSense



Lengd kerfis sem birtist á skjánum miðar við **miðlung/mikla hleðslu**.

Þegar þvottakerfi hefur verið stillt lýsist **ProSense** táknið upp á skjánum ef kerfið styður það.

Eftir að hafa snert Start / Pause hnappinn byrjar ProSense hleðslugreining á þvotti:

1. Heimilistækið nemur hleðsluna á fyrstu 30 sekúndunum: vísirinn blikkar, strikin undir **ProSense** færast fram og aftur og tromlan fer brátt að snúast.
2. Þegar tromlan hættir að snúast sýnir skjárin tímalengd nýja kerfisins, sem kann að aukast eða minnka, aðlagðan að greindri hleðslu. Fjöldi strika gefur til kynna hleðsluna í fjórðungum (frá 1 til 4, 4 strik í tilfelli ofhleðslu), hámarkshleðsluvísir kviknar aftur. Eftir 30 sekúndur í viðbót byrjar vélin að fyllast af vatni.



Í tilfelli **ofhleðslu í tromlu** kviknar aftur á hámarkshleðsluvísinum og **MAX** vísirinn blikkar. Í þessu tilfelli, á meðan þessum 30 sekúndum stendur, er hægt að gera hlé á heimilistækinu og fjarlægja umframfatnað.

Ýtið aftur á Start / Pause takkann til að endurhefja kerfið eftir að umframfatnaður hefur verið fjarlægður. Hægt er að endurtaka ProSense-stigið allt að þrisvar sinnum (sjá punkt 1).

**Mikilvægt!** Ef magn þvotts er ekki minnkað hefst þvottakerfið samt sem áður, þrátt fyrir ofhleðsluna. Í þessu tilfelli er ekki hægt að ábyrgjast bestan þvottaárangur.



Um 20 mínútum eftir að kerfið hefst er mögulegt að tímalengd kerfis breytist aftur eftir því hversu mikið vatn þvotturinn dregur í sig.



ProSense-greiningin er aðeins framkvæmd með heilum þvottakerfum (engum stigum sleppt).



ProSense er ekki í boði fyrir sum þvottakerfi eins og Wool, stutt þvottakerfi og án þvottastigs.

## 13.8 Vísar fyrir stig þvottakerfa

Þegar kerfið fer í gang leiftrar vísirinn fyrir keyrslustigið og vísar fyrir önnur stig loga stöðugir.

Þvotta- eða forþvottarstigið er t.d. í gangi:



Þegar stigið endir hættir viðeigandi vísir að leiftra og logar stöðugur. Vísir fyrir næsta stig byrjar að leiftra.

Skolunarstigið er t.d. í gangi:



Ef þú velur Plus Steam kvikna vísarnir fyrir gufustigið.

Gufustigið er í gangi:



Krumpuvarnarstigið er í gangi:



## 13.9 Rof á kerfi og valkostum breytt

Þegar kerfi er í gangi getur þú **aðeins breytt sumum** valkostum:

1. Snertu Start / Pause hnappinn. Tengdi vísirinn leiftrar.
2. Breyttu valkostunum. Gefnar upplýsingar á skjánum breytast samsvarandi.
3. Snertu hnappinn Start / Pause aftur. Þvottakerfið heldur áfram.

### 13.10 Hætt við kerfi í gangi

1. Ýttu á hnappinn On/Off til að hætta við þvottakerfið og slökkva á heimilistækinu.
2. Ýttu aftur á hnappinn On/Off til að kveikja á heimilistækinu.

Nú getur þú sett í gang nýtt þvottakerfi.



Ef ProSense stigið er nú þegar hafið og áfylling vatns þegar byrjuð, byrjar nýja kerfið **án þess að endurtaka ProSense stigið**. Vatnið og þvottaefnið tæmast ekki út til að forðast soun. Skjárinn sýnir hámarkstímalengd kerfisins og uppfærir það um 20 mínútum eftir að nýja kerfið hefst.

### 13.11 Dyrnar opnaðar - Bæta við fatnaði

Meðan ræsing áætlun eða seinkun er í gangi, er hurð heimilistækisins læst.



Ef hitastigið og staða vatns í tromlunni eru of há og/eða tromlan snýst ennþá, er ekki hægt að opna dyrnar.

Þú getur auðveldlega opnað hurðina til að bæta við eða fjarlægja flikur þegar kveikt er á tákninu.

1. Snertu Start / Pause hnappinn. Á skjánum slokknar á vísi tengdum hurðarlæsingunni.
2. Opnaðu dyr heimilistækisins. Ef nauðsyn krefur skal bæta við eða fjarlægja flikur.
3. Lokaðu dyrunum og snertu Start / Pause hnappinn.

Kerfið eða seinkun ræsingar heldur áfram.

Þegar slokknar á tákninu má opna hurðina þegar þvottakerfinu er lokið. Þú getur einnig sett í gang vindingar- eða losunarkerfi/ valkost og ýtt svo á Start / Pause hnappinn. Ef tæmingarkerfið er ekki í boði á þvottakerfisskifunni, er hægt að stilla það í gegnum app.

### 13.12 Lok þvottakerfis

Þegar kerfinu er lokið stöðvast heimilistækið sjálfkrafa. Hljóðmerkin heyrast (ef þau eru virk).

Á skjánum verða vísar fyrir öll þvottastig stöðugir og tímasvæðið sýnir .

Vísir Start / Pause takkans slokknar.

Hurðin aflæstist og vísirinn slokknar.

1. Ýttu á hnappinn On/Off til að afvirkja heimilistækið.

Fimm mínútum eftir lok þvottakerfisins slekkur vélin sjálfkrafa á sér með orkusparnaðarkerfinu.



Þegar þú virkjar heimilistækið aftur, leggur það til Eco 40-60 sem sjálfgefið kerfi. Snúðu kerfisskifunni til að stilla nýja lotu.



2. Taktu þvottinn úr vélinni.
3. Verið viss um að tromlan sé tóm.
4. Hafðu hurðina og þvottaefnisskammtarann hálfopin til að koma í veg fyrir myglu og ólykt.
5. Skrúfaðu fyrir vatnskranann.

### 13.13 Vatn tæmt af eftir að lotu lýkur

Ef þú hefur valið kerfi eða valkost sem tæmir ekki út vatn síðustu skolonar, er kerfinu lokið, en:

- Skjárinn sýnir vísinn , vísi eða fyrir valkosti og vísinn fyrir læsta hurð .
  - Vísirinn fyrir keyrslustigið leiftrar.
  - Tromlan snýst enn með reglulegu millibili til að koma í veg fyrir að þvotturinn krumpist.
  - Hurðin er læst.
  - Þú verður að tæma af vatnið til að opna hurðina:
1. Ef nauðsyn krefur skaltu snerta hnappinn Spin til að minnka vindingarhraðann sem heimilistækið leggur til.
  2. Snertu hnappinn :
    - Ef þú hefur stillt tæmir heimilistækið út vatnið og vindur.

- Ef þú hefur stillt  tæmir heimilistækið aðeins út vatnið.

Vísir  eða  fyrir valkosti slokknar á meðan  vísirinn leiftrar og slokknar svo.

3. Þegar kerfinu er lokið og vísir fyrir læsta hurð  slokknar geturðu opnað hurðina.
4. Ýttu á On/Off hnappinn í nokkrar sekúndur til að slökkva á heimilistækinu.



Í öllu falli tæmir heimilistækið út vatnið sjálfvirkir eftir um það bil 18 klukkustundir.

### 13.14 Biðstöðuvalkostur

Aðgerðin slekkur sjálfkrafa á heimilistækinu til að draga úr orkunotkun þegar:

- Þú notar ekki heimilistækið í 5 mínútur áður en þú snertir hnappinn Start / Pause .

Ýttu á hnappinn On/Off til að kveikja aftur á heimilistækinu.

- 5 mínútnum eftir að þvottakerfi lýkur. Ýttu á hnappinn On/Off til að kveikja aftur á heimilistækinu. Tækið leggur sjálfkrafa til Eco 40-60 sem sjálfgefið kerfi. Snúðu kerfisskífunni til að stilla nýja lotu.



Ef þú stillir kerfi eða valkost sem lýkur með vatni í tromlunni afvirkjar Stand-by aðgerðin **ekki** vélna til að minna þig á að tæma út vatnið.



Ef valkosturinn „Wi-Fi alltaf kveikt“ er virkur mun aðeins vísirinn  kvikna og slokkna til skiptis.

## 14. UMHIRÐA OG HREINSUN

### AÐVÖRUN!

Sjá kafla um Öryggismál.

### 14.1 Reglubundin hreinsunaráætlun

**Regluleg hreinsun hjálpar til við að framlengja líftíma þíns tækis.**

Hafðu hurðina og þvottaefnis-kammtarabb opin til að fá loftræstingu og losna við rakann inni í tækinu: þetta mun koma í veg fyrir myglu og ólykt.

Ef tækið er ekki í notkun í langan tíma: lokaðu fyrir vatnskranann og taktu tækið úr sambandi.

**Regluleg hreinsunaráætlun til viðmiðunar:**

Kalkhreinsun	Tvisvar á ári
Viðhaldspvottur	Einu sinni í mánuði
Þrifa dyrainnsigli	Á tveggja mánaða fresti
Hreinsa tromlu	Á tveggja mánaða fresti
Hreinsa þvottaefnis-skammtara og AutoDose tanka	Tvisvar á ári

Hreinsa síu frárennli-spumpu

Tvisvar á ári

Hreinsa inntaksslönguna og lokasíu

Tvisvar á ári

Eftirfarandi málsgreinar útskýra hvernig þú ættir að hreinsa hvern hluta.

### 14.2 Að fjarlægja aðskotahluti



Vertu viss um að vasar séu tómir og að lausar einingar séu bundnar upp áður en þú keyrir þína lotu. Sjá „Þvottamagn“ í kaflanum „Ábendingar og ráð“.

Fjarlægðu aðskotahluti, (svo sem málmklemmur, hnappa, mynt o.s.frv) sem þú finnur ef til vill í innsigli dyra, síum og tromlunni. Sjá „Innsigli dyra með tvöfaldrigildrubrún“, „Tromlan hreinsuð“, „Frárennslislangan hreinsuð“ og „Inntaksslanga og lokasía hreinsuð“. Vinsamlega hafðu samband við viðurkenndu þjónustumiðstöðina ef þörf krefur.

### 14.3 Hreinsun að utanverðu

Hreinsaðu heimilistækið eingöngu með mildri sápu og volgu vatni. Þurrkaðu alla fleti til fulls.

Ekki nota ræstisvampa eða hverskyns efni sem rispar.

#### ⚠ VARÚÐ!

Ekki nota alkóhól, leysiefni eða kemískar vörur.

#### ⚠ VARÚÐ!

Hreinsaðu ekki málmfleti með hreinsiefni á klórgrunni.

### 14.4 Kalkhreinsun

#### i

Ef vatnið á þínu svæði er hart eða meðalhart, mælum við með að þú notir vatnsmýkingarefni fyrir þvottavélar. Vatnið er hart eða meðalhart þegar hörkustig þess nær yfir 8dH.

Kannaðu reglulega tromluna til að athuga með kalkskán.

Venjulegt þvottaefni inniheldur þegar vatnsmýkjandi efni, en við mælum með að af og til sé keyrt kerfi með tómri tromlu og afkalkandi vöru.

#### i

Fylgdu alltaf leiðbeiningunum sem er að finna á umbúðum vörunnar.

### 14.5 Viðhaldspvottur

Endurtekin og langvarandi notkun stuttra og lághitakerfa getur valdið útfellingum þvottaefnis, kuskleifum, bakteríuvexti og myndun sýklaskána og lífrænnar skána inni í tromlunni og í belgnum. Þetta getur myndað vonða lykt og myglu.

Til að koma í veg fyrir þessar útfellingar og til að hreinsa innri hluta heimilistækisins skal keyra viðhaldspvott að minnsta kosti mánaðarlega:

1. Taktu allan þvottinn úr tromlunni.
2. Slökktu á AutoDose virkninni fyrir þvotta- og mýkingarefni.

3. Keyrðu bómullarkerfið á hæsta hitastigi og með svolitlu þvottadufti, eða keyrðu Machine Clean kerfið ef það er í boði.

### 14.6 Hurðarþétting

Þetta heimilistæki er útbúið **sjálfhreinsandi tæmingarkerfi**, sem tæmir með vatninu léttar lótfrefjar sem detta úr fötunum. Kannaðu þéttinguna reglulega. Hægt er að sækja smápeninga, hnappa og aðra smáhluti í lok lotunnar.

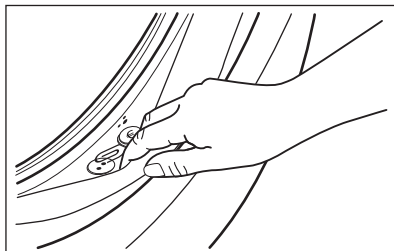

Hreinsaðu þegar þörf er á með ammóníakkrem hreinisefni án þess að rispa yfirborð þéttingarinnar

#### i

Fylgdu alltaf leiðbeiningunum sem er að finna á umbúðum vörunnar.

### 14.7 Tromlan hreinsuð

Kannaðu tromluna reglulega til að koma í veg fyrir óvelkomnar útfellingar.

Ryðblettir geta komið á tromluna ef ryðgaðir aðskotahlutir komast inn með þvotti eða ef kranavatn inniheldur járn

Hreinsaðu tromluna með sérstökum vörum fyrir ryðfrítt stál.

#### i

Fylgdu alltaf leiðbeiningunum sem er að finna á umbúðum vörunnar. Ekki þrifa tromluna með ryðhreinsivörum sem innihalda klór eða járn, eða með stálull.

Fyrir vandlega hreinsun:

1. Hreinsaðu tromluna með sérstökum vörum fyrir ryðfrítt stál.



Fylgdu alltaf leiðbeiningunum sem er að finna á umbúðum vörunnar.

2. Taktu allan þvottinn úr tromlunni.
3. Slökktu á AutoDose virkninni fyrir þvotta- og mýkingarefni.
4. Keyrðu stutt bómullarþvottakerfi á miklum hita með tóma tromlu og með svolitlu þvottaefni eða, ef tiltækt, keyrðu Machine Clean þvottakerfið. Ef hægt er að tengja heimilistækið þitt við Wi-Fi er alltaf hægt að sækja sérstaka kerfið Machine Clean í gegnum appið.
5. Bættu handvirkt við litlu magni af þvottadufti eða tiltekinni vöru í tóma tromluna til að skola út öllum leifum sem eftir eru.



Við lokin á þvottakerfi gæti skjárin af og til sýnt táknið : þetta er tillaga að því að framkvæma „þrif á tromlu“. Þegar hreinsun tromlu hefur verið framkvæmd hverfur táknmyndin.

## 14.8 Hreinsun á þvottaefnis-kammtaranum og AutoDose hólfunum



**VARÚÐ!**  
Ef þú breytir um gerð þvottaefnis sem vörumerki, styrk og þykkt, þá er mælt með því að þrifa þvottaefnishólfið.



Fyrir hreinsun skaltu ganga úr skugga um að hólfín séu tóm.

Til að koma í veg fyrir mögulega útfellingu þurrkaðs þvottaefnis, mýkingarefnisköggla, myndun myglu í skömmtunarhólfi þvottaefnis og /eða köggla af fljótandi þvottaefni í AutoDose hólfunum, **skaltu framkvæma eftirfarandi hreinsunarferli af og til:**

1. Opnaðu þvottaefnis-kammtarann. Ýttu á hakið eins og sést á myndinni og dragðu þvottaefnishólfið út.

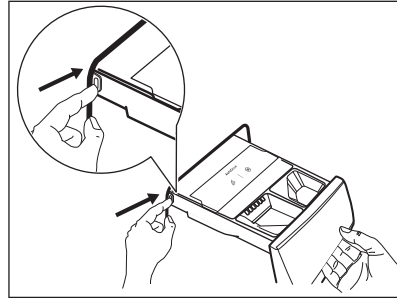

2. Fjarlægðu innleggið fyrir mýkingarefni og, ef uppsett, hólfið fyrir fljótandi þvottaefni.

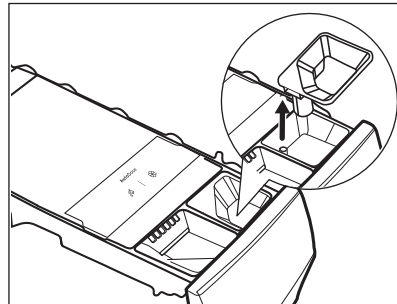
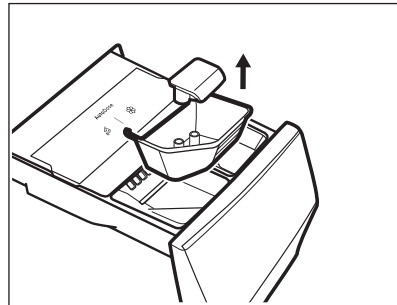

3. Ýttu á hakið að aftan eins og sést á myndinni og lyftu upp lokinu til að fjarlægja það.

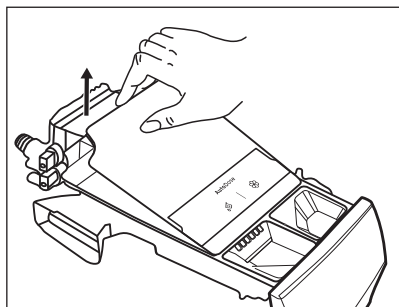
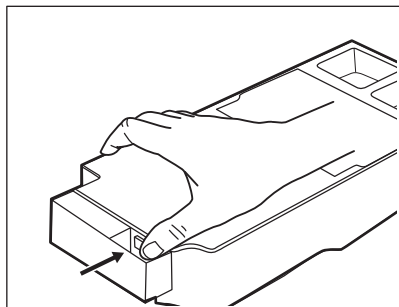

4. Til að fjarlægja leifar af þvottaefni eða ef þú setur röng aukaeefni í hólfin skaltu tæma skúffuna í fat eða viðeigandi ílát til að safna saman vökvanum.

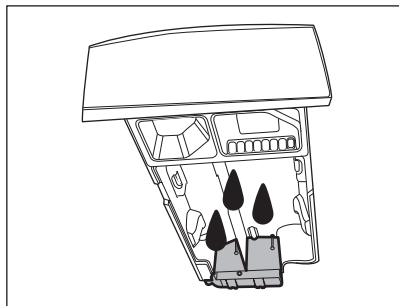

5. Þvoðu skúffuna og öll innskot hennar undir rennandi vatni eða hreinsaðu með rökum klút.

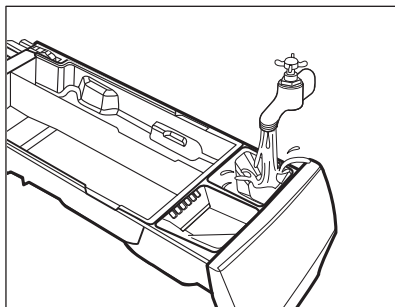

**⚠ VARÚÐ!**

**Ekki nota beitta bursta eða málbursta og svampa úr málm. Ekki þvo í uppþvottavél.**

6. Snúðu hólfinu á hvolf og opnaðu botnlokið eins og sést á myndinni.

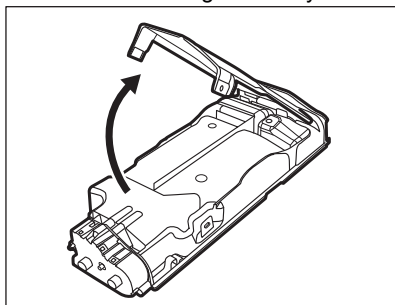

7. Gakktu úr skugga um að allar leifar af þvottaefni séu fjarlægðar. Notaðu aðeins mjúka og raka klúta.
8. Settu botnlokið aftur í sína stöðu með því að stilla holar þess við króka skúffunnar eins og sést á myndinni. Lokaðu þangað til þú heyrir smell.

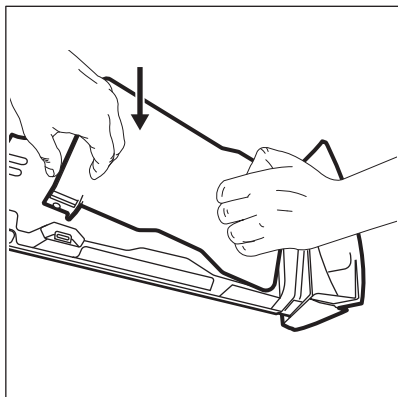

**⚠ VARÚÐ!**

Ýttu á botnlokið eins og sést á myndinni. Gakktu úr skugga um að hurð heimilistækisins sé lokuð.

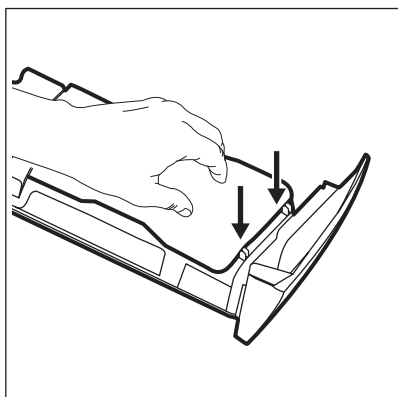

**⚠ AÐVÖRUN!**

Ekki hreinsa með neinu beittu og málmburstum eða verkfæri, dælur eða skynjara sem er að finna aftan á þvottaefnisskúffunni. Ef nauðsyn krefur skaltu aðeins nota mjúka raka klúta.

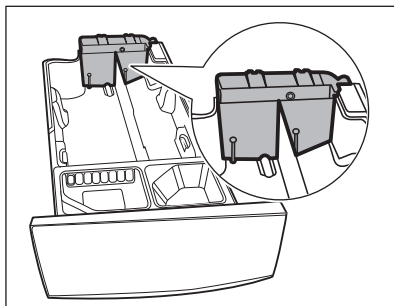

**⚠ AÐVÖRUN!**

Ef einhverjar leifar eru eftir á baksvæði hólfanna skaltu setja þvottaefnisskúffuna á kaf í volgu vatni. Ekki nota verkfæri til að hreinsa hana. Áður en þú setur hana í kaf skaltu fjarlægja handfangið með því að þrýsta á rauða hnappinn og renna handfanginu eins og sést á myndinni.

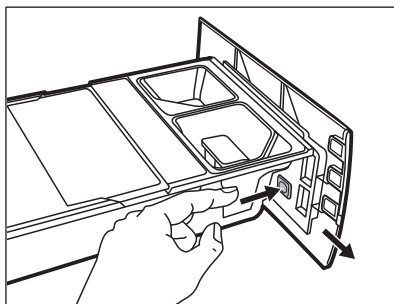

9. Gakktu úr skugga um að allar þvottaefnisleifar séu fjarlægðar úr efri og neðri hlutum skotsins. Notaðu lítinn hursta til að hreinsa skotið.

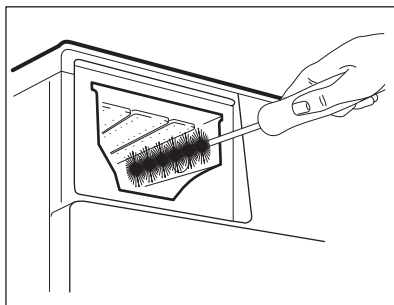

10. Settu skúffuna saman eins og hér segir:

- Settu handfangið á ef það var tekið af.
  - Settu botnlokið á og þrýstu þangað til smellur heyrir.
  - Settu lokið á hólfin og þrýstu þangað til þú heyrir smell.
  - Skiptu um íhluti handstýrða hólsins.
11. Settu þvottaefnishólfið á stýribrautirnar og ýttu varla þangað til þú heyrir smell. Keyrðu skolunarkerfið án þess að hafa fót í tromlunni.

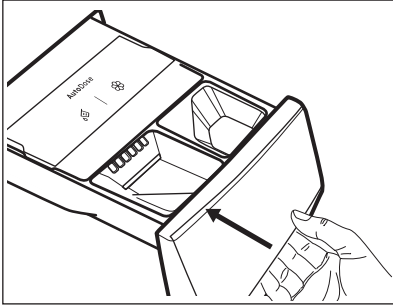

Til að endurheimta virkni skaltu fylla hólfin aftur með þvotta- og mýkingarefni.

## 14.9 Tæmingardælusían hreinsuð

### ⚠ AÐVÖRUN!

Aftengdu klóna frá rafmagnsinnstungunni.



Athugaðu tæmingardælusíuna reglulega og gakktu úr skugga um að hún sé hrein.

Hreinsaðu tæmingardælusíuna ef:

- Heimilistækið tappar ekki af vatninu.
- Tromlan snýst ekki.
- Heimilistækið gefur frá sér óvenjulegt hljóð út af stíflu í tæmingardælunni.
- Skjárinn sýnir aðvörunarkóðann **E2 1**.

### ⚠ AÐVÖRUN!

- Ekki fjarlægja síuna á meðan heimilistækið er í gangi.
- Ekki hreinsa dæluna ef vatnið í heimilistækinu er heitt. Bíddu þar til vatnið kólnar.

### Hreinsaðu dælusíuna eins og lýst er á eftirfarandi skýringarmyndum:

Hafðu ávallt tusku við höndina til að þurrka upp leka þegar sían er fjarlægð.

- Opnaðu dæluhlífina.

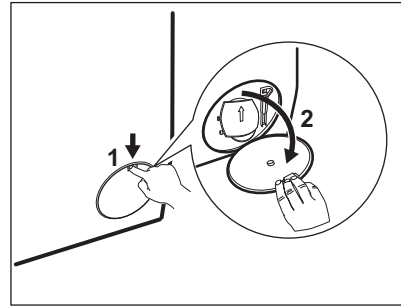

- Settu hentuga skál undir tæmingardæluhlífuna til að taka við vatninu sem rennur út.
- Opnaðu rennuna niður á við. Hafðu ávallt tusku við höndina til að þurrka upp leka þegar sían er fjarlægð.

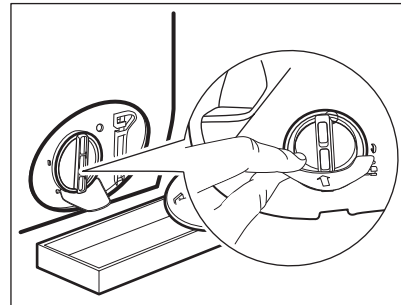

- Snúðu síunni 180 gráður rangsælis til að opna hana, án þess að fjarlægja. Láttu vatnið renna út.

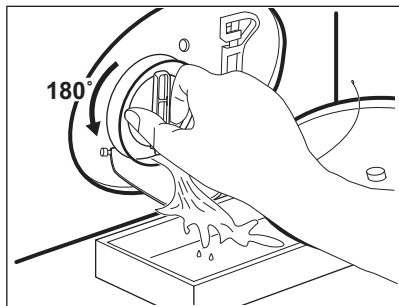

5. Þegar skálin er full af vatni skaltu snúa síunni til baka og tæma ílátið.
6. Endurtaktu skref 4 og 5 þar til vatnið hættir að renna út.
7. Snúðu síunni rangsælis til að fjarlægja hana.

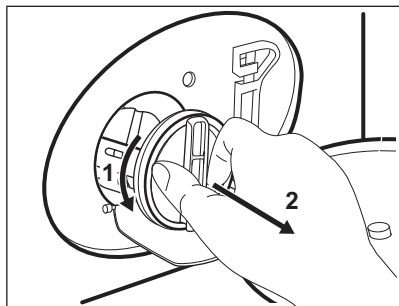

8. Er nauðsyn krefur skaltu fjarlægja ló og hluti úr síuskotinu.
9. Gakktu úr skugga um að dæluhjól dæluunnar geti snúist. Ef það snýst ekki skaltu hafa samband við viðurkennda þjónustumiðstöð.

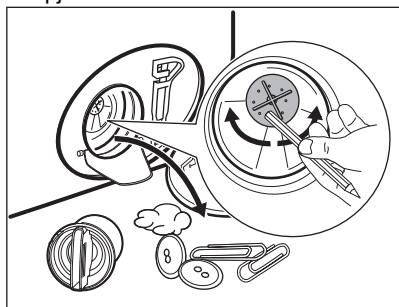

10. Hreinsðu síuna undir vatnskrananum.

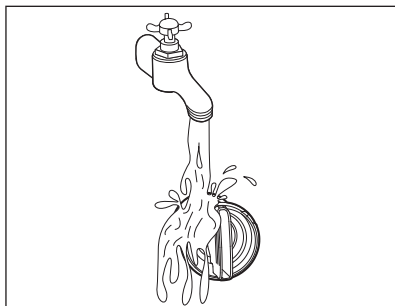

11. Settu síuna aftur inn í sérstöku stýringarnar með því að snúa henni réttisælis. Gættu þess að herða síuna rétt til að hindra leka.

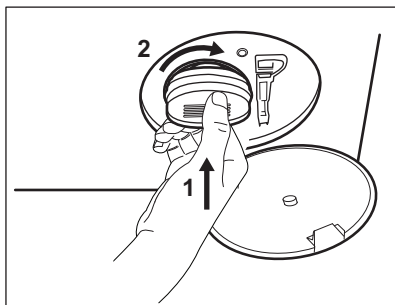

12. Lokaðu dæluhlífinni.

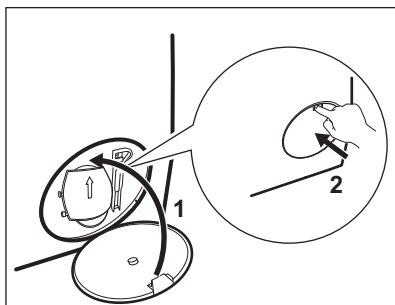

Þegar vatn er tæmt úr vélinni með neyðartæmingu þarf að gera tæmingarkerfið virkt aftur:

- a. Settu 2 lítra af vatni í aðalþvottahólf þvottaefnisskammtara.
- b. Ræstu kerfið til að tæma af vatnið.

## 14.10 Inntaksslanga og lokasía hreinsuð

Mælt er með að hreinsa bæði síurnar á inntaksslöngunni og lokann af og til, til að fjarlægja allar útfellingar sem safnast hafa með tímanum:

1. Fjarlægðu inntaksslönguna af krananum og hreinsaðu síuna.

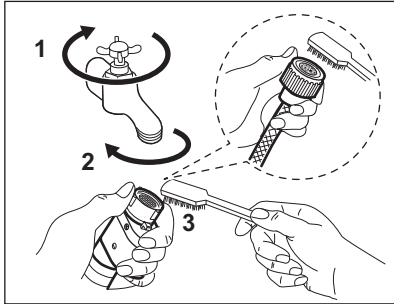

2. Fjarlægðu inntaksslönguna frá heimilistækinu með því að losa hringróna.

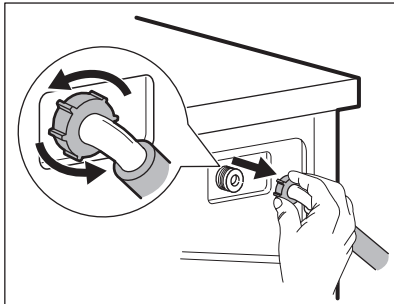

3. Hreinsaðu lokasiuna aftan á heimilistækinu með tannbursta.

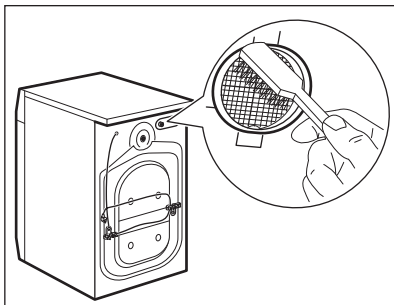

4. Þegar þú tengir slönguna aftur við bak heimilistækisins skaltu snúa henni til

vinstri eða hægri (ekki í lóðréttu stöðu) eftir staðsetningu vatnskransans.

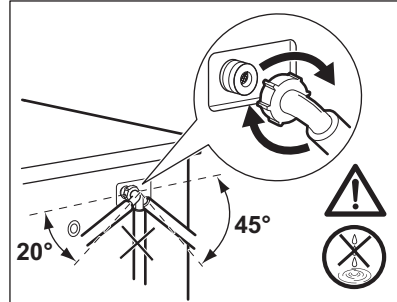

## 14.11 Neyðartæming

Ef heimilistækið getur ekki tæmt sig af vatni skal framkvæma sama ferlið, sem lýst er í efnisgreininni „Tæmingardælan hreinsuð“. Ef nauðsyn krefur skal hreinsa dæluna.

Þegar vatn er tæmt úr vélinni með neyðartæmingu þarf að gera tæmingarkerfið virkt aftur.

1. Settu 2 lítra af vatni í aðalþvottahólf þvottaefnisskammtarans.
2. Settu þvottakerfið í gang til að tæma vélna af vatni.

## 14.12 Frostvarni

Ef heimilistækið er uppsett á svæði þar sem hitastigið getur verið um eða lægra en 0°C þarf að fjarlægja vatnið sem verður eftir í inntaksslöngunni og tæmingardælunni.

1. Aftengdu klóna frá rafmagnsinnstungunni.
2. Skrúfaðu fyrir vatnskransann.
3. Settu báða enda inntaksslöngunnar ofan í ílát og láttu vatnið renna úr slöngunni.
4. Tæmdu tæmingardæluna. Sjá verklag við neyðartæmingu.
5. Þegar tæmingardælan hefur tæmst skaltu festa inntaksslönguna aftur á.

### ⚠ AÐVÖRUN!

Gættu þess að hitastigið sé yfir 0°C áður en þú notar heimilistækið aftur. Framleiðandinn ber ekki ábyrgð á skemmdum sem verða af völdum lágs hitastigs.

## 15. BILANALET

### ⚠ **AÐVÖRUN!**

Sjá kafla um Öryggismál.

### 15.1 Viðvörðunarkóðar og hugsanlegar bilanir

Heimilistækið ræstist ekki eða stöðvast þegar það er í gangi. Reyndu fyrst að finna lausn á vandanum (sjá töflurnar).

### ⚠ **AÐVÖRUN!**

Slökktu á heimilistækinu áður en athuganir eru framkvæmdar.

Skjárinn sýnir viðvörðunarkóða fyrir sum vandamál, og Start / Pause

▷|| hnappurinn gæti blikkað viðstöðulaust:



Ef heimilistækið er yfirhlaðið, skaltu fjarlægja nokkrar flíkur úr tromlunni og/eða halda hurðinni inni og snerta um leið Start / Pause hnappinn þar til vísirinn  hættir að leifra (sjá myndina að neðan).

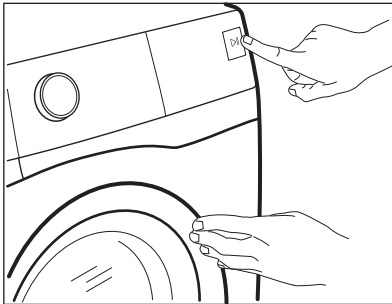

Vandamál

Möguleg lausn

**E 11**

Heimilistækið fyllist ekki almenninglega af vatni.

- Gættu þess að skrúfað sé frá vatnskrananum.
- Gættu þess að vatnsþrýstingurinn á kerfinu sé ekki of lágur. Til að afla þessara upplýsinga skaltu hafa samband við vatnsveituna á staðnum.
- Gættu þess að vatnskraninn sé ekki stíflaður.
- Gakktu úr skugga um að engar beygjur, skemmdir, eða sveigjur séu á inntaksslöngunni.
- Gakktu úr skugga um að tenging vatnsinntaksslöngunnar sé rétt.
- Gakktu úr skugga um að sían í inntaksslöngunni og sían í lokanum séu ekki stíflaðar. Sjá „Umhirda og hreinsun“.

## E21

Heimilistækið tappar ekki af vatninu.

- Gættu þess að vatnslásinn sé ekki stíflaður.
- Gakktu úr skugga um að engar beygjur eða sveigjur séu á tæmingarslöngunni.
- Gakktu úr skugga um að tæmingarsían sé ekki stífluð. Hreinsaðu síuna ef nauðsyn krefur. Sjá „Umhirða og hreinsun“.
- Gakktu úr skugga um að tenging tæmingarslöngunnar sé rétt.
- Stílltu tæmingarkerfið ef þú stillir kerfi án tæmingarstigs. Ef tæmingarkerfið er ekki í boði á þvottakerfisskifunni, er hægt að stilla það í gegnum app.
- Stílltu tæmingarkerfið ef þú stillir valkost sem lýkur með vatn í belgnum.

## E41

Hurð heimilistækisins er opin eða var ekki lokað rétt.

- Gættu þess að hurð heimilistækisins sé lokað.

## E91

Innri villa. Engin samskipti milli rafrænna eininga heimilistækisins.

- Þvottakerfinu var ekki almennilega lokið eða heimilistækið stöðvaðist of snemma. Slökktu á heimilistækinu og kveiktu á því aftur.
- Ef aðvörunarkóðinn birtist aftur skaltu hafa samband við viðurkennda þjónustumiðstöð.

## EH1

Tíðni rafmagnstengingar er utan sviðs.

## EH2

Rafmagnsspenna er of há.

## EH3

Rafmagnsspenna er of lág.

## EF3

Flæðivörnin er á.

- Aftengdu heimilistækið og skrífaðu fyrir vatnskrannann. Hafðu samband við viðurkennda þjónustumiðstöð.

Ef skjárinn sýnir aðra viðvörunarkóða, óvirkjaðu og virkjaðu tækið. Ef vandamálið heldur áfram skaltu hafa samband við viðurkennda þjónustumiðstöð.

Ef annað vandamál kemur upp með heimilistækið skaltu skoða töfluna hér að neðan fyrir hugsanlegar lausnir.

Vandamál	Möguleg lausn
Kerfið fer ekki gang.	<ul style="list-style-type: none"><li>• Gættu þess að klóin sé tengd við rafmagnsinnstunguna.</li><li>• Gættu þess að hurð heimilistækisins sé lokað.</li><li>• Gakktu úr skugga um að engin ónýtt öryggi séu í öryggjahólfinu.</li><li>• Gakktu úr skugga um að Start / Pause  hafi verið snertur.</li><li>• Ef seinkuð ræsing er stíllt skaltu afturkalla stillinguna eða bíða eftir að niðurtalningu ljúki.</li><li>• Tryggðu að skammtarinn fyrir þvottaefni sé tryggilega lokaður.</li><li>• Afvirkjaðu aðgerðina Barnalæsing ef kveikt er á henni.</li><li>• Athugaðu stöðu hnúðsins á valda kerfinu.</li></ul>
Heimilistækið fyllist af vatni og tæmist strax aftur.	<ul style="list-style-type: none"><li>• Gakktu úr skugga um að frárennisslanga sé í rétttri stöðu. Slangan kann að vera staðsett of lágt. Sjá „Leiðbeiningar um uppsetningu“.</li></ul>

Vandamál	Möguleg lausn
Vindingarstigið virkar ekki eða þvottalotan stendur lengur en venjulega.	<ul style="list-style-type: none"> <li>• Stilltu á vindingarkerfi. Ef tæmingarkerfið er ekki í boði á kerfisiskifunni, er hægt að stilla það gegnum app.</li> <li>• Gakktu úr skugga um að tæmingarsían sé ekki stífluð. Hreinsaðu síuna ef nauðsyn krefur. Sjá „Umhirða og hreinsun“.</li> <li>• Hagræddu hlutumum í tunnunni og byrjaðu snúningslotuna aftur. Þetta vandamál kann að stafa af jafnvægisvandamálum.</li> </ul>
Það er vatn á gólfinu.	<ul style="list-style-type: none"> <li>• Gakktu úr skugga um að tengingar vatnsslönganna séu þéttar og að ekki leki vatn.</li> <li>• Gættu þess að engar skemmdir séu á vatnsinntaksslöngunni og tæmingar-slöngunni.</li> <li>• Gakktu úr skugga um að þú notir rétt þvottaefni og í réttu magni.</li> </ul>
Ekki er hægt að opna lok heimilistækisins.	<ul style="list-style-type: none"> <li>• Gakktu úr skugga um að þvottakerfi sem lýkur með vatn í belgnum hafi ekki verið valið.</li> <li>• Gakktu úr skugga um að þvottakerfinu sé lokið.</li> <li>• Stilltu tæmingar- eða vindingarkerfi ef vatn er í tromlunni. Ef tæmingarkerfið er ekki í boði á þvottakerfisiskifunni, er hægt að stilla það í gegnum app.</li> <li>• Gakktu úr skugga um að heimilistækið sé tengt við rafmagn.</li> <li>• Þetta vandamál getur orsakast af bilun í heimilistækinu. Hafðu samband við viðurkennda þjónustumiðstöð.</li> <li>• Ef þú þarft að opna hurðina, vinsamlegast lestu vandlega „Neyðaropnun hurðar“.</li> <li>• Gakktu úr skugga um að Remote Start Mode sé ekki virkjað. Afvirkjaðu það.</li> </ul>
Skjárinn sýnir ekki þráðlausa vísinn  .	<ul style="list-style-type: none"> <li>• Athugaðu þráðlausa merkið.</li> <li>• Gættu þess að þráðlausa tengingin sé í gangi. Skoðaðu efnisgreinina „Þráðlaus tenging þvottavélar samskipuð“ í kaflanum „Wi-Fi - Uppsetning tengjanleika“.</li> <li>• Athugaðu heimanetið og beininn.</li> <li>• Endurræstu beininn.</li> <li>• Hafðu samband við þráðlausa þjónustuveitandann þinn ef það eru frekari vandamál með þráðlausa netkerfið.</li> </ul>
Snjallforritið getur ekki tengst heimilistækinu.	<ul style="list-style-type: none"> <li>• Athugaðu þráðlausa merkið.</li> <li>• Athugaðu hvort snjalltækið þitt sé tengt við þráðlausa netkerfið.</li> <li>• Athugaðu heimanetið og beininn.</li> <li>• Endurræstu beininn.</li> <li>• Hafðu samband við þráðlausa þjónustuveitandann þinn ef það eru vandamál með þráðlausa netkerfið.</li> <li>• Þörf er á að samskipa heimilistækið, snjalltækið, eða bæði, aftur vegna þess að nýr beinir hefur verið settur upp, eða samskipun beinins hefur verið breytt.</li> </ul>
Snjallforritið getur oft ekki tengst heimilistækinu.	<ul style="list-style-type: none"> <li>• Gakktu úr skugga um að þráðlausa merkið nái til heimilistækisins. Reyndu að færa beini heimilisins eins nálægt heimilistækinu og mögulegt er, eða ihugaðu að kaupa framlengingu á þráðlausa sviðinu.</li> <li>• Gakktu úr skugga um að örbylgja trúfli ekki þráðlausa merkið. Slökktu á örbylgjunni. Forðastu að nota örbylgjuna og fjarstýringuna á sama tíma.</li> </ul>

Vandamál	Möguleg lausn
Skjárninn sýnir  . Allir hnappar eru óvirkir, fyrir utan On/Off.	<ul style="list-style-type: none"> <li>Tækið er að niðurhala hverskyns tiltækum uppfærslum. Bíddu þar til uppfærsluferlinu er lokið. Ef þú óvirkjar tækið meðan á uppfærslu stendur, byrjar það aftur þegar þú virkjar tækið aftur.</li> </ul>
Heimilistækið gefur frá sér óvenjulegt hljóð og titrar.	<ul style="list-style-type: none"> <li>Gakktu úr skugga um að hallastilling heimilistækisins sé rétt. Sjá „Leiðbeiningar um uppsetningu“.</li> <li>Gakktu úr skugga um að umbúðirnar og/eða flutningsboltarnir séu fjarlægð. Sjá „Leiðbeiningar um uppsetningu“.</li> <li>Meiri þvott bætt í tromluna. Hleðslan kann að vera of lítil.</li> </ul>
Lengd kerfisins eykst eða minnkar meðan á framkvæmd kerfisins stendur.	<ul style="list-style-type: none"> <li>ProSense System getur aðlagð tímalengd kerfisins í samræmi við tegund og hleðslumagn þvottar. Skoðaðu „ProSense System Hleðslugreining“ í kaflanum „Dagleg notkun“.</li> </ul>
Útkoma þvottar er ekki fullnægjandi.	<ul style="list-style-type: none"> <li>Auktu þvottaefnismagnið eða notaðu aðra tegund.</li> <li>Notaðu sérstakar vörur til að fjarlægja erfiða bletti áður en þú þværð þvottinn.</li> <li>Gakktu úr skugga um að þú stillir á rétt hitastig.</li> <li>Minnkaðu hleðsluna í þvottinum.</li> <li>Þegar AutoDose tankar eru notaðir skaltu vera viss um að þeir séu ekki tómr.</li> <li>Þegar AutoDose tankar eru notaðir skaltu athuga forstilltan skammt af þvottaefni/mýkingarefni. Skoðaðu „Almenn stilling“ málsgreinina í „AutoDose tækni“ kaflanum.</li> <li>Tryggðu að þú hafir þrifið AutoDose tankana áður önnur tegund af þvottaefni, mýkingarefni eða önnur aukaefni voru notuð.</li> </ul>
Of mikil froða í tromlunni meðan á þvottalotu stendur.	<ul style="list-style-type: none"> <li>Minnkaðu magn þvottaefnis eða fjölda taflna eða einskammta þvottaefni.</li> <li>Þegar AutoDose tankar eru notaðir skaltu athuga forstilltan skammt af þvottaefni/mýkingarefni. Skoðaðu „Almenn stilling“ málsgreinina í „AutoDose tækni“ kaflanum.</li> </ul>
Stig þvottaefnis/mýkingarefnis lækkar ekki í Sjálfvirk skömmtun tönkum eftir þvott.	<ul style="list-style-type: none"> <li>Þetta er eðlilegt: tankarnir eru frekar stórir og notkun á þvottaefni gæti ekki verið svo greinileg.</li> </ul>

Eftir athuginuna skaltu setja heimilistækið af stað. Þvottakerfið heldur áfram frá þeim stað sem gripið var inn í.

Ef vandamálið kemur aftur upp skaltu hafa samband við viðurkennda þjónustumiðstöð.

Þau nauðsynlegu gögn sem þjónustumiðstöðin þarf á að halda eru á merkiplötunni.

## 15.2 Neyðaropnun á hurð

Ef rafmagnið fer af eða ef heimilistækið bilar, helst hurð tækisins áfram læst. Þvottakerfið heldur áfram þegar rafmagn kemst aftur á. Ef hurðin er áfram læst og tækið bilað, þá er hægt að opna hurðina með því að nota neyðaropnun.

Áður en hurðin er opnuð:

### VARÚÐ!

**Hætta á bruna! Gakktu úr skugga um að hitastig vatnsins sé ekki of hátt og þvotturinn sé ekki heitur. Ef nauðsyn krefur skaltu bíða eftir að þær kólni.**

### ⚠ VARÚÐ!

**Hætta á meiðslum! Gakktu úr skugga um að tromlan snúist ekki. Ef nauðsyn krefur skaltu bíða þar til tromlan hættir að snúast.**

### i

**Gakktu úr skugga um að vatnshæðin inni í tromlunni sé ekki of mikil. Haltu áfram með neyðartæmingu, ef nauðsyn krefur (sjá «Neyðartæming» í kaflanum «Umhirða og hreinsun»).**

Til að opna hurðina skal gera eftirfarandi:

1. Ýttu á On/Off hnappinn til að slökkva á heimilistækinu.
2. Aftengdu klóna frá rafmagnsinnstungunni.
3. Opnið síuspeldið.
4. Togaðu neyðaropnunargikkinn einu sinni niður á við. Togaðu hann einu sinn enn

niður, haltu honum strekktum og opnaðu á meðan hurð heimilistækisins.

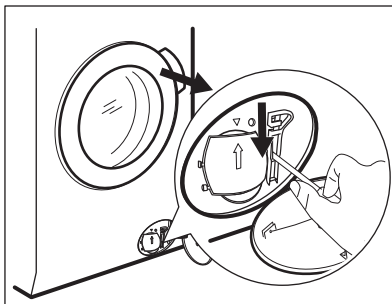

5. Taktu þvottinn úr og lokaðu síðan hurð heimilistækisins.
6. Lokaðu síuspeldinu.

## 16. NOTKUNARGILDI

### 16.1 Athugasemd

### i

QR-kóðinn á orkumerkingunni sem fylgir þessu tæki, gefur upp tengil á vefsíðu varðandi upplýsingar um frammistöðu tækisins í gagnagrunni EU EPREL. Geymdu orkumerkimiðann til uppflettingar ásamt notandahandbókinni og öllum öðrum skjölum sem fylgja með þessu heimilistæki.

Það er einnig mögulegt að nálgast sömu upplýsingar í EPREL með því nota tengilinn <https://eprel.ec.europa.eu> og nafn tegundar og framleiðslunúmer sem hægt er að finna á kennisplaldi heimilistækisins.

### i

Gildi og lengd kerfis gæti verið mismunandi eftir aðstæðum (t.d. Herbergishita, vatnshitastigi og þrýstingi, þvottamagni og tegund, rafmagnsspennu) og einnig ef þú breytir sjálfgildum stillingum kerfisins.

### 16.2 Samkvæmt reglugerð Framkvæmdastjórnar ESB 2019/2023

Eco 40-60 þvotta-kerfi	kg	kWh	Lítrar	hh:mm	% 1)	°C	s/mín <sup>2</sup> )
Fullhlaðin vél	9.0	0.820	55.0	03:40	53.00	35.0	1351
Hálfhlaðin vél	4.5	0.540	45.0	02:35	53.00	33.0	1351

Eco 40-60 þvotta-kerfi	kg	kWh	Lítrar	hh:mm	% 1)	°C	s/mín <sup>2)</sup>
Fjórðungshlaðin vél	2.5	0.185	38.0	02:30	54.00	23.0	1351

1) Raki sem eftir er þegar vindu er lokið. Því meiri sem vinduhraðinn er, því hærra hljóð heyrist og því minni er rakinn sem eftir er.

2) Hámarks vindingarhraði.

### Orkunotkun í mismunandi hömum

Af (W)	Biðstaða (W)	Seinkuð ræs-ing (W)	Nettengd bið-staða (W)
0.50	0.50	4.00	2.00 <sup>1)</sup>

Tími fyrir haminn Af/Biðstaða er hámark 15 mínútur.

1) Orkuneysla á tengdri aðgerð er um það bil 17.5 kWh á ári. Til að aftengja þessa aðgerð, vinsamlegast skoðaðu kaflann „Uppsetning þráðlauss nets“.

## 16.3 Algeng kerfi



Þessi gildi eru aðeins til hliðsjónar.

Kerfi	kg	kWh	Lítrar	hh:mm	% 1)	°C	s/mín <sup>2)</sup>
Cottons <sup>3)</sup> 95°C	9.0	2.700	90.0	04:05	52.00	85.0	1400
Cottons 60°C	9.0	1.600	85.0	03:50	52.00	55.0	1400
Cottons <sup>4)</sup> 20°C	9.0	0.350	85.0	03:00	52.00	20.0	1400
Synthetics 40°C	4.0	0.800	55.0	02:15	35.00	40.0	1200
Delicates <sup>5)</sup> 30°C	2.0	0.400	60.0	01:05	35.00	30.0	1200
Wool 30°C	1.5	0.300	65.0	01:05	30.00	30.0	1200

1) Raki sem eftir er þegar vindu er lokið. Því meiri sem vinduhraðinn er, því hærra hljóð heyrist og því minni er rakinn sem eftir er.

2) Vísir til viðmiðunar um vinduhraða.

3) Hentar fyrir þvott á mjög óhreinum vefnaði.

4) Viðeigandi fyrir þvott á lítilliga óhreinum bómull, gerviefni og blönduðu efni.

5) Einnig er hægt að nota flýtiþvottakerfi fyrir lítið óhreinan þvott.

## 17. STUTTAR LEIÐBEININGAR

### 17.1 Dagleg notkun

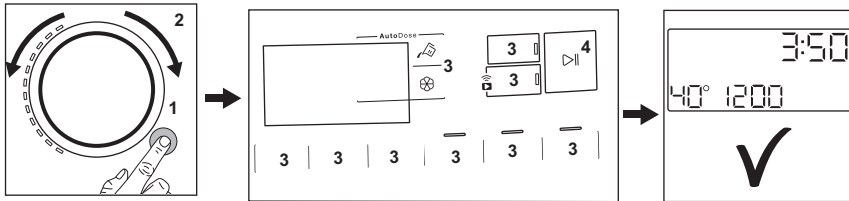

- Tengdu klóna við rafmagnsinnstunguna.
- Skrúfaðu frá vatnskrananum.
- Ýttu á **On/Off** hnappinn til að kveikja á heimilistækinu (1).
- Snúðu kerfisskífunni til að velja óskað þvottakerfi (2).
- Stílltu óskaða valkosti með því að nota samsvarandi snertihnappa (3).
- Settu þvottinn í tromluna, eina flík í einu án þess að fara umfram ráðlagða hámarkshleðslu. Lokaðu hurðinni og gakktu úr skugga um að enginn þvottur sé á milli þéttikantsins og hurðarinnar.
- Þegar þú notar **AutoDose** tanka, er þvottaefni og mýkingarefni skammtað sjálfvirk. Vertu viss um að tankar séu ekki tómir.

**Þegar þú notar handvirk hólf** skaltu hella þvottaefninu og öðrum efnum í viðeigandi hólf.

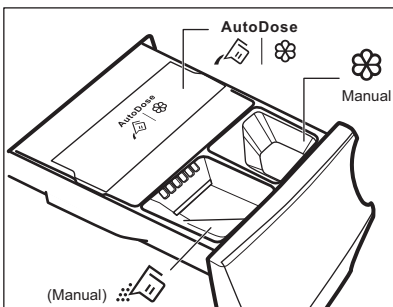

Þegar þú notar fljótandi þvottaefni í handvirka hólf þu skaltu nota tankinn fyrir fljótandi þvottaefni.



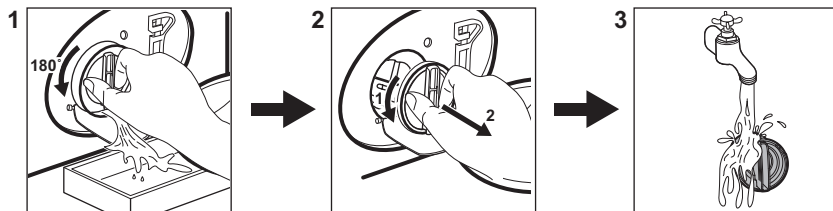

- Til að setja þvottakerfið í gang skaltu snerta **Start / Pause** hnappinn (4).
- Heimilistækið fer í gang.
- Við lok þvottakerfisins skaltu fjarlægja þvottinn.
- Ýttu á **On/Off** hnappinn til að slökva á heimilistækinu.

## 17.2 Tæmingardælusían hreinsuð



Hreinsaðu síuna reglulega og sérstaklega ef aðvörunarkóðinn **E2** í birtist á skjánum.

## 17.3 Þvottakerfi

Þvottakerfi	Hleðsla	Vörulýsing
MixLoad 69min	5.0 kg	Bómull og gerviefni. Þetta kerfi tryggir góðan þvottaárangur á stuttum tíma. Venjuleg tímalengd á þvottakerfi hefur verið þróuð fyrir 5 kg þvottahleðslu. Ef þú þværð smærri eða meiri þvottahleðslu minnkar eða eykst þvottatíminn sjálfkrafa, sem tryggir fullkominn árangur.
Eco 40-60	9.0 kg	Orkusparandi þvottur fyrir bómull. Dregur úr hita og lengir tímann til að ná fram góðum þvottaárangri.
Cottons	9.0 kg	Hvít og lituð bómull. Kjörið fyrir eðlileg og mikil óhreini.
Synthetics	4.0 kg	Fatnaður úr gerviefnum eða blönduðum efnum.
Delicates	2.0 kg	Viðkvæm efni eins og akrýl, viskós, pólýester.
 Wool	1.5 kg	Ull sem þvo má í vél og ull sem þvo má í höndunum og viðkvæm efni.
20min 3kg	3.0 kg	Flíkur úr bómull og gerviefnum lítið óhreinir eða hefur verið klæðst einu sinni.
 Steam	1.0 kg	Bómullar- og gerviefnisflíkur sem þarf að slétta úr.
 Outdoor	2.0 kg <sup>1)</sup> 1.0 kg <sup>2)</sup>	Nútímaþróttafatnaður til notkunar utanhúss.
 Hygiene	9.0 kg	Hvítur bómullarþvottur. Þetta kerfi fjarlægir yfir 99,99% baktería og vírusa <sup>3)</sup> . Það tryggir einnig góða fækkun ofnæmisvalda.
Rinse	9.0 kg	Öll efni nema ullarefni og mjög viðkvæm efni. Kerfi fyrir skolon og vindingu.

Bvottakerfi	Hleðsla	Vörulýsing
Spin/Drain	9.0 kg	Til að vinda þvottinn og til að tæma vatnið úr tromlunni. Öll efni, nema ullarefni og mjög viðkvæm efni.

1) Þvottakerfi.

2) Þvottakerfi og vatnsheldnistig.

3) Prófað fyrir Staphylococcus aureus, Enterococcus faecium, Candida albicans, Pseudomonas aeruginosa og MS2 Bacteriophage í ytri prófun sem framkvæmd var af Swisstatest Testmaterialien AG árið 2021 (prófunarskýrsla nr. 202120117).

Ef heimilistækið er hlaðið að þeirri hámarksgetu sem gefin er til kynna fyrir

hvert kerfi, hjálpar það til við að minnka notkun á orku og vatni.

### Hentug þvottaefni fyrir þvottakerfi

Kerfi	Alhliða duft <sup>1)</sup>	Alhliða fljótandi þvottaefni	Fljótandi þvottaefni fyrir litaðan þvott	Viðkvæm ullarefni	Sérstök
MixLoad 69min	--	▲	▲	--	--
Eco 40-60	▲	▲	▲	--	--
Cottons	▲	▲	▲	--	--
Synthetics	▲	▲	▲	--	--
Delicates	--	--	--	▲	▲
Wool	--	--	--	▲	▲
20min 3kg	--	▲	▲	--	--
Outdoor	--	--	--	▲	▲
Hygiene	▲	▲	--	--	▲

1) Við hitastig hærra en 60°C er mælt með notkun duftþvottaefnis.

▲ = Mælt með

-- = Ekki mælt með

### 17.4 Tegund þvottaefnis og magn.

- Aðeins skal nota þvottaefni og aðrar meðferðir sem eru gerð sérstaklega fyrir þvottavélar. Farðu fyrst eftir þessum almennu reglum:
  - duftþvottaefni (einnig töflur og einskammta þvottaefni) fyrir allar tegundir efnis, að viðkvæmum efnum undanskildum. Kjóstu frekar duftþvottaefni sem inniheldur klór fyrir hvítan þvott og til gjörhreinsunar,
  - fljótandi þvottaefni (einnig einskammta þvottaefni), helst fyrir þvott á lágu hitastigi (60°C hámark) fyrir öll efni

eða sérstök þvottaefni eingöngu fyrir ull.

- Ekki blanda saman ólíkum gerðum af þvottaefni.
- Notaðu minna þvottaefni ef:
  - þú ert að þvo lítið magn,
  - þvotturinn er lítillega óhreinn,
  - það myndast mikil froða við þvott.
- Þegar þvottatöflur eða þvottabelgir eru notaðir, settu þá alltaf inn í tromluna, ekki í skammtara þvottaefnis og farðu að tilmælum framleiðandans.

#### Of lítið þvottaefni gæti orsakað:

- ófullnægjandi þvottaniðurstöður
- þvottamagníð verður grátt,
- fitugur fatnaður,
- mygla í tækinu.

## Of mikið þvottaefni gæti orsakað:

- of mikil sápa,
- minnkuð áhrif af þvotti
- ófullnægjandi skolon,
- meiri áhrif á umhverfið.

## 17.5 Reglubundin hreinsunaráætlun

### Regluleg hreinsun hjálpar til við að framlengja líftíma þíns tækis.

Hafðu hurðina og þvottaefnisskammtarann opinn til að fá loftræstingu og losna við rakann inni í tækinu.

Ef tækið er ekki í notkun í langan tíma: lokaðu fyrir vatnskranann og taktu tækið úr sambandi.

### Regluleg hreinsunaráætlun til viðmiðunar:

Kalkhreinsun	Tvisvar á ári
Viðhaldspvottur	Einu sinni í mánuði
Þrifa dyrainnsigli	Á tveggja mánaða fresti
Hreinsa tromlu	Á tveggja mánaða fresti
Hreinsa þvottaefnis-skammtara og AutoDose tanka	Tvisvar á ári
Hreinsa síu frárennli-spumpu	Tvisvar á ári
Hreinsa inntaksslönguna og lokasíu	Tvisvar á ári

Kannaðu reglulega tromluna til að athuga með kalkskán. Við mælum með að keyra lotu með tóma tromlu og kalkhreinsunarefni af og til.

### Að fjarlægja aðskotahluti



Vertu viss um að vasar séu tómir og að lausar einingar séu bundnar upp áður en þú keyrir þína lotu.

Fjarlægðu aðskotahluti, (svo sem málmklemmur, hnappa, mynt o.s.frv) sem þú finnur ef til vill í innsigli dyra, síum og tromlunni. Vinsamlega hafðu samband við viðurkenndu þjónustumiðstöðina ef þörf krefur.

### Hurðarþétting

Þetta heimilistæki er útbúið **sjálfhreinsandi tæmingarkerfi**, sem tæmir með vatninu léttar

lótrefjar sem detta úr fötunum. Skoðuðu þéttinguna reglulega og hreinsaðu hana ef nauðsyn krefur eins og lýst er á eftirfarandi skýringarmynd. Hægt er að sækja smápeninga, hnappa og aðra smáhluti í lok lotunnar.

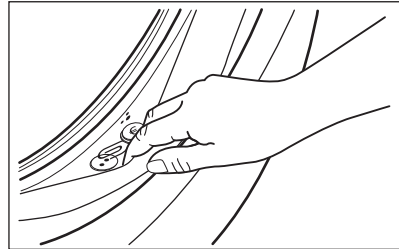

Hreinsaðu þegar þörf er á með ammóníakkrem hreinisefni án þess að rispa yfirborð þéttingarinnar

Er nauðsyn krefur skaltu fjarlægja ló og hluti úr síuskotinu.

## 17.6 Wi-Fi - Uppsetning tengingar

Í þessum kafla er lýst hvernig snjallheimilistæki er tengt við Wi-Fi nettengingu og við snjalltæki.

Með þessari virkni getur þú fengið tilkynningar, stýrt og fylgst með heimilistækinu þínu í fartækjunum þínum.

Slökkt er á virkninni fyrir Wi-Fi-tengingu í samræmi við sjálfgefnar verksmiðjustillingar.



Til að tengja heimilistækið og njóta allra eiginleika þess og þjónustu þarftu:

- Þráðlaust netkerfi heima með virkri nettengingu.
- Fartæki sem er tengt við þráðlausa netkerfið.

### Þráðlaust net - einingabreytur

Tíðni	2.412 - 2.472 GHz fyrir Evrópu-markað
Samskiptareglur	IEEE 802.11b/g/n
Hámarkskraftur	<20 dBm
Dulritun	WPA, WPA2, WPA3



## Stilling á þráðlausri nettengingu heimilistækisins

1. Ýttu á On/Off hnappinn í nokkrar sekúndur til að virkja tækið. Biddu í u.þ.b. 10 sekúndur áður en haldið er áfram með uppsetninguna á þráðlausu tengingunni.
2. Veldu kerfi með því að snúa þvottakerfisskífunni.
3. Haltu inni Remote Start  hnappnum í nokkrar sekúndur þar til þú heyrir smell. Slepptu hnappinum.  birtist á skjánum í 5 sekúndur og  byrjar að blikka.

Þráðlausí móttakarinn ræsist.



Gættu þess að APPIÐ sé tilbúið fyrir tengingu.

4. Eftir u.þ.b. 10 sekúndur, birtist  (**Access Point**) (aðgangsstaður) á skjánum.  
Aðgangsstaðurinn helst opinn í u.þ.b. 5 mínútur.
5. Stílltu App á snjalltækinu þínu og farðu eftir leiðbeiningum til að tengja heimilistækið við Wi-Fi nettkerfið þitt.
6. Ef tengingin er stillt og þegar kerfisupplýsingar koma aftur upp á skjáinn mun vísirinn  sjást á skjánum.



Í hvert sinn sem þú kveikir á heimilistækinu tekur það um 10 sekúndur að tengjast netinu sjálfkrafa. Þegar vísirinn  hættir að blikka þá þýðir það að tengingin er tilbúin.

### Til að slökka á þráðlausu nettengingunni,

skaltu halda inni Remote Start  hnappinum í nokkrar sekúndur þangað til fyrsta hljóðmerkið heyrst. Slepptu hnappinum.

 birtist á skjánum í 5 sekúndur.



Ef þú slekkur og kveikir aftur á heimilistækinu þá er sjálfkrafa slökkt á þráðlausu tengingunni.

### Til að fjarlægja innskráningarupplýsingar þráðlausu tengingarinnar

skaltu ýta á og halda samtímis inni Remote Start  hnappnum í nokkrar sekúndur þangað til

seinna hljóðmerkið heyrst.  tákn birtist á skjánum í nokkrar sekúndur.

## 18. UMHVERFISSJÓNARMÍÐ

Settu efni með táknu í endurvinnslu .  
Settu umbúðirnar í viðeigandi ílát til endurvinnslu. Verndið umhverfið og heilbrigði manna með því að endurvinna raf- og rafefindabúnaðarúrgang heimilistækja.

Fargaðu ekki heimilistækjum sem merkt eru með táknu  með heimilisúrgangi. Skilið vörurni á staðbundna endurvinnslustöð eða hafið samband við staðaryfirvöld.

## Velkommen til AEG! Takk for at du valgte produktet vårt.



Som en del av vårt bærekraftighetsprosjekt, reduserer vi papirsvinns og tilbyr fullstendige brukerhåndbøker på nettet. Få tilgang til de fullstendige håndbøkene på [aeg.com/manuals](http://aeg.com/manuals)



Få råd om bruk, brosjyrer, løse problemer, service- og reparasjonsinformasjon på [aeg.com/support](http://aeg.com/support)



Kjøp tilbehør, forbruksvarer og originale reservedeler til produktet ditt på [aeg.com/shop](http://aeg.com/shop)

Med forbehold om endringer.

## INNHold

1. SIKKERHETSINFORMASJON.....	232
2. SIKKERHETSANVISNINGER.....	234
3. PRODUKTBEskRIVELSE.....	236
4. TEKNISKE DATA.....	238
5. MONTERING.....	238
6. BETJENINGSPANEL.....	243
7. VELGER OG KNAPPER.....	246
8. INNSTILLINGER.....	250
9. FØR FØRSTEGANGS BRUK.....	251
10. AUTODOSE-TEKNOLOGI (AUTODOSERING).....	251
11. PROGRAMMER.....	258
12.  WI-FI – SETTE OPP TILKOBLING.....	264
13. DAGLIG BRUK.....	266
14. STELL OG RENGJØRING.....	270
15. FEILSØKING.....	278
16. FORBRUKSVERDIER.....	283
17. HURTIGVEILEDNING.....	284
18. BESKYTTELSE AV MILJØET.....	288

## 1. SIKKERHETSINFORMASJON



Les de vedlagte instruksjonene nøye før du starter installasjon og bruk av dette produktet.

Produsenten er ikke ansvarlig for personskader eller andre skader som følge av feilaktig montering eller bruk.

Instruksjonene må alltid oppbevares på et trygt og tilgjengelig sted for fremtidig behov.

## 1.1 Sikkerhet for barn og utsatte mennesker

- Dette produktet kan brukes av barn fra 8 år og oppover og personer med reduserte fysiske, sensoriske eller mentale evner eller manglende erfaring og kunnskap, dersom de får tilsyn eller instruksjoner om bruken av produktet på en sikker måte, og forstår farene som er involvert.
- Barn mellom 3 og 8 år og personer med svært omfattende og komplekse funksjonsnedsettelse må holdes på avstand fra produktet med mindre de er under tilsyn til enhver tid.
- Barn yngre enn 3 år må holdes på avstand fra produktet med mindre de er under tilsyn til enhver tid.
- Barn bør være under oppsyn for å sikre at de ikke leker med apparatet.
- Oppbevar all emballasje utilgjengelig for barn og kast den på riktig måte.
- Oppbevar vaskemidler utilgjengelig for barn.
- Hold barn og kjæledyr borte fra produktet når døren er åpen.
- Hvis produktet har en barnesikring, bør den aktiveres.
- Rengjøring og vedlikehold av produktet skal ikke utføres av barn.

## 1.2 Generell sikkerhet

- Dette produktet er kun beregnet for vask i private hjem med tøy som tåler maskinvask.
- Dette produktet er beregnet for bruk innendørs i ett hjem.
- Dette produktet kan brukes på kontorer, hotellrom, gjestehus og andre lignende steder hvor slik bruk ikke overstiger (gjennomsnittlig) bruk for husholdningsrom.
- Produktets spesifikasjoner må ikke endres.
- Maksimal tøymengde er 9.0 kg. Ikke overskrid den maksimale tøymengden for programmet (se kapittelet «Programmer»).
- Driftsvanntrykket ved inngangspunktet for vannet fra uttakstilkoblingen må være mellom 0,5 bar (0,05 MPa) og 10 bar (1,0 MPa).

- Ventilasjonsåpningen i sokkelen må ikke blokkeres av et teppe, matte eller andre gulvbelegg.
- Produktet skal kobles til vannforsyningen med det nye medfølgende slangesettet eller andre nye slangesett fra et autorisert servicesenter.
- Gamle slangesett må ikke brukes på nytt.
- Om stikkontakten er skadet må den erstattes av produsenten, et autorisert servicesenter eller tilsvarende kvalifiserte personer for å unngå at den kan utgjøre en elektrisk fare.
- Slå av produktet og trekk støpselet ut av stikkontakten før det utføres noe vedlikehold.
- Ikke bruk høytrykksspyler og/eller damp til å rengjøre produktet.
- Rengjør produktet med en fuktet klut. Bruk kun nøytralt vaskemiddel. Du må aldri bruke skurende oppvaskmidler, skuresvamper, løsemidler eller metallgjenstander.

## 2. SIKKERHETSANVISNINGER

### 2.1 Montering



Installasjonen skal være i overensstemmelse med nasjonale forskrifter.

- Fjern all emballasjen og transportboltene inkludert gummiforing med plastavstandsstykke.
  - Ta vare på transportboltene. Dersom produktet skal flyttes i fremtiden, må det festes igjen slik at trommelen er låst og ikke blir skadet.
  - Vær alltid forsiktig når du flytter produktet. Det er tungt. Bruk alltid vernebriller og lukket fotteøy.
  - Følg installasjonsanvisningene som følger med produktet.
  - Ikke monter eller bruk et skadet produkt.
  - Ikke monter eller bruk produktet hvor temperaturen er under 0 °C eller hvor det kan bli utsatt for vær.
- Sørg for at gulvet der produktet monteres er flatt, stabilt, varmebestandig og rent.
  - Sørg for at det er luftsirkulasjon mellom produktet og gulvet.
  - Når produktet settes på plass må det kontrolleres at det står i vater. Gjør det ikke det, justeres føttene til det er i vater.
  - Ikke monter produktet rett over et avløp i gulvet.
  - Ikke spray vann på produktet og ikke eksponerer det for overdreven fuktighet.
  - Ikke monter apparatet et sted hvor døren til apparatet ikke kan åpnes helt.
  - Sett ikke en lukket beholder under apparatet for å samle opp mulig vannlekkasje. Kontakt det autoriserte service-senteret for å forsikre deg om hvilke tilbehør som kan brukes.

### 2.2 Elektrisk tilkobling

#### ADVARSEL!

Fare for brann og elektrisk støt.

- **ADVARSEL:** Dette apparatet er konstruert for å monteres / kobles til en jordingsstilkobling i bygningen.
- Bruk alltid en korrekt montert, jordet stikkontakt.
- Kontroller at parameterne på typeskiltet er kompatible med de elektriske spesifikasjonene i strømforsyningen.
- Ikke bruk grenuttak eller skjøteledninger.
- Pass på at støpselet og strømkabelen ikke påføres skade. Hvis strømkabelen må erstattes, må dette utføres av vårt Autoriserte servicesenter.
- Ikke sett støpselet i stikkontakten før monteringen er fullført. Påse at det er tilgang til stikkontakten etter monteringen.
- Ikke berør strømkabelen eller støpselet med våte hender.
- Ikke trekk i kabelen for å koble fra produktet. Trekk alltid i selve støpselet.

### 2.3 Vanntilkobling

- Inntaksvannet skal ikke være varmere enn 25 °C.
- Ikke påfør skade på vannslangene.
- La vannet renne til det er rent og klart før du kopler til nye rør eller rør som ikke er blitt brukt på lengre tid, der reparasjonsarbeid er blitt utført eller nye enheter er blitt montert (vannmålere osv.).
- Sørg for at det ikke er synlige vannlekkasjer under og etter første gangs bruk av apparatet.
- Ikke bruk en forlengingssslange dersom inntaksslengene er for korte. Kontakt det autoriserte servicesenteret for å erstatte inntaksslengen.
- Når du pakker opp apparatet er du mulig at du ser vann som renner fra avløpsslangen. Dette kommer av produkttesting av vann i fabrikk.
- Du kan forlenge avløpsslangen til maks 400 cm. Kontakt autorisert servicesenter når det gjelder den andre avløpsslangen og forlengelsen.
- Kontroller at det er tilgang til vannkranen etter monteringen.

### 2.4 Bruk

#### **ADVARSEL!**

Risiko for personskade, elektrisk støt, brannskader, eller skade på produktet.

- Følg sikkerhetsanvisningene på vaskemiddelpakken.
- Legg ikke brennbare produkter, eller gjenstander som er fuktet med brennbare produkter, inn i eller i nærheten av produktet.
- Vask ikke tekstiler som er godt tilsmusset med olje, gris eller andre stoffer med høyt fettinnhold. De kan skade gummideler i vaskemaskinen. Forvask slike tekstiler med hånd før du legger de i vaskemaskinen.
- Ikke berør glasset i døren mens et vaskeprogram er i gang. Glasset kan bli varmt.
- Pass på å fjerne alle metallgjenstander fra tøyet.

### 2.5 Service

- Kontakt et autorisert servicesenter for å reparere produktet. Bruk kun originale reservedeler.
- Vær oppmerksom på at reparasjon på egen hånd eller ikke-profesjonell reparasjon kan ha sikkerhetsmessige konsekvenser og kan ugyldiggjøre garantien.
- Følgende reservedeler er tilgjengelig i minst 10 år etter at modellen er blitt avviklet: motor og motorbørster, overføring mellom motor og trommel, pumper, støtdempere og fjærer, vasketrommel, trommelspindel og tilhørende kulelager, oppvarming og varmelementer, inkludert varmepumper, rørledninger og tilhørende utstyr inkludert slanger, ventiler, filtre og akvastopper, trykte kretskort, elektroniske skjermer, trykkbrytere, termostater og sensorer, programvare og fastvare inkludert nullstillingsprogramvare, dør, dørhengsel og tetninger, andre tetninger, dørlåsesamling, perifere enheter av plast, slik som vaskemiddeldispensere. Varigheten kan være lengre i ditt land. For mer informasjon, besøk vår hjemmeside.
- Vær oppmerksom på at noen av disse reservedelene bare er tilgjengelige for

- profesjonelle reparatører, og at ikke alle reservedeler er relevante for alle modeller.
- Angående lampen(e) i dette produktet og reservedeler som selges separat: Disse lampene er ment å motstå ekstreme fysiske forhold i husholdningsprodukter, for eksempel temperatur, vibrasjon, fuktighet, eller er ment å signalisere informasjon om produktets driftsstatus. De er ikke ment å brukes i andre bruksområder og egner seg ikke til rombelysning.

## 2.6 Avfallsbehandling

### ADVARSEL!

Fare for skade eller kvelning.

- Koble produktet fra strømmen og vannforsyningen.
- Kutt av strømkabelen nær produktet og kast den.
- Fjern dørlåsen for å forhindre at barn eller dyr stenger seg inne i trommelen.
- Produkt skal avhendes i henhold til lokale krav for avhending av avfall fra elektrisk og elektronisk utstyr (EE-avfall).

## 3. PRODUKTBESKRIVELSE

### 3.1 Spesialfunksjoner

Den nye vaskemaskinen tilfredsstiller alle moderne krav til en effektiv behandling av tøyvask med riktig tøybehandling og lavere forbruk av vann, strøm og vaskemiddel.

- **WiFi-forbindelsen** og **Remote Start-funksjonen** gjør at du med mobilen din kan starte en vaskesyklus, administrere vaskemaskinen og kontrollere status på vaskesyklusen.
- **ProSense-teknologien** oppdager tøymengden og definerer programvarigheten i løpet av 30 sekunder. Vaskeprogrammet blir tilpasset mengden av klesvask og tekstiltypen uten å bruke mer tid, strøm og vann enn nødvendig.
- Damp lar deg friske opp klær raskt og enkelt. De skånsomme dampprogrammene fjerner lukt og reduserer krøller i tørre tekstiler for å gjøre strykingen enklere.

**Plussdamp-tilvalget**, fullfører hver syklus med skånsom damp som avslapper fibre og reduserer krøller i stoffet. Strykingen blir enklere!

- **AutoDose-teknologien** frigir den riktige mengden med vaskemiddel i henhold til tøymengden; skuffen har to integrerte beholdere (vaskemiddel + tøyemykner) og to ekstra kammer for manuell fylling av vaskemiddel og tilsetningsstoffer. Den gir mest mulig fleksibilitet.
- **AEG Steam Fragrance** tilbyr, takket være de dampbaserte programmene, den perfekte løsningen for oppfrisking av selv de mest delikate plaggene uten vask. Bruk den spesialutviklede duften fremstilt av **AEG** for å tilføre en behagelig følelse av "nyvaskede" plagg til fjerningen av lukter og krøller.

## 3.2 Produktoversikt

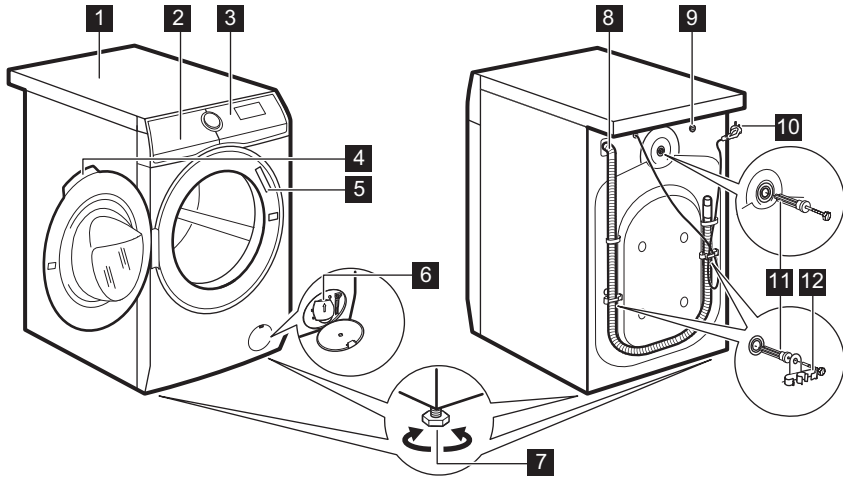

- 1 Topplate
- 2 Vaskemiddeldispenser med AutoDose-beholdere og manuelle kamre
- 3 Betjeningspanel
- 4 Dørhåndtak
- 5 Typeskilt
- 6 Avløpsumpefilter

- 7 Fot for å vatre produktet
- 8 Avløpsslange
- 9 Tilkobling til inntaksslange
- 10 Strømkabel
- 11 Transportbolter
- 12 Støtte for slange

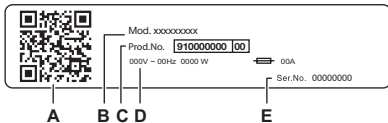

### Typeskiltet rapporterer:

- A. QR-kode
- B. Modellnavn
- C. Produktnummer
- D. Elektriske klassifiseringer
- E. Serienummer

Skann **QR-koden** med kameraet for å laste ned appen vår fra App Store til smartenheten din, og følg de nødvendige trinnene. Registrer produktet ditt og få mest mulig ut av det.

- Få tilgang til produktdetaljer, dokumentasjon og artikler om hvordan du bruker de beste funksjonene (brugerhåndboken er også tilgjengelig på [aeg.com/manuals](http://aeg.com/manuals) )
- Få råd om bruk, feilsøking, service og reparasjon (også tilgjengelig på [aeg.com/support](http://aeg.com/support) )
- Kjøp tilbehør, forbruksvarer og originale reservedeler til produktet (også tilgjengelig på [aeg.com/shop](http://aeg.com/shop) )

## 4. TEKNISKE DATA

Dimensjon	Bredde / Høyde / Total dybde	59.7 cm / 84.7 cm / 66.0 cm
Elektrisk tilkobling	Spenning Total effekt Sikring Frekvens	230 V 2100 W 10 A 50 Hz
Beskyttelsesnivå mot inntrengning av faste partikler og fuktighet sikret av beskyttelsesdekelet, unntatt der lavspenningsutstyret ikke er beskyttet mot fuktighet		IPX4
Vannforsyningstrykk	Minimum Maksimum	0,5 bar (0,05 MPa) 10 bar (1,0 MPa)
Vanninntak <sup>1)</sup>		Kaldt vann
Maksimal tøymengde	Cotton (Bomull)	9.0 kg

<sup>1)</sup> Koble vanninntaksslangen til en kran med 3/4" -gjenger.

## 5. MONTERING

### **ADVARSEL!**

Se etter i Sikkerhetskapitlene.

### 5.1 Utpakking

### **ADVARSEL!**

Fjern all emballasje og transportboltene før du installerer produktet.

### **ADVARSEL!**

Les alle installasjonsinstruksjonene før du fortsetter.

### **ADVARSEL!**

Bruk hansker.

1. Fjern den utvendige filmen. Bruk en kniv om nødvendig.

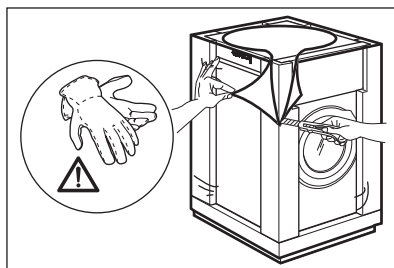

2. Fjern papptoppen og annen emballasje.

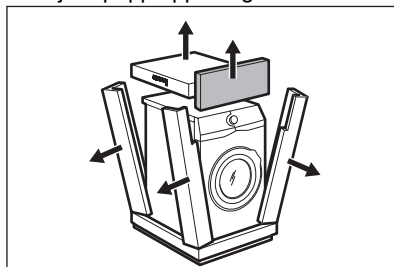

3. Fjern den innvendige filmen.

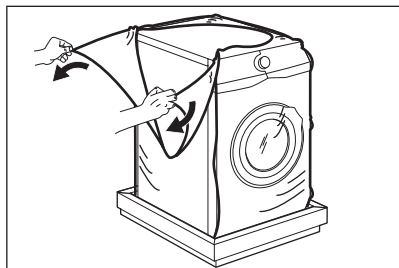

4. Åpne døren og fjern stykket fra dørtetningen og alle gjenstander fra trommelen.

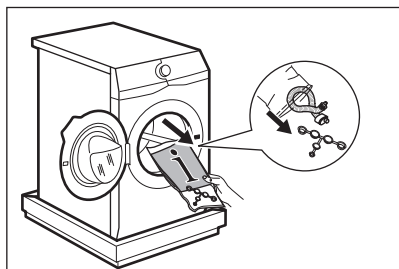

5. Legg produktet forsiktig ned på baksiden.  
6. Sett det fremre emballasjeelementet på gulvet under produktet.



Pass på at du ikke skader slangene.

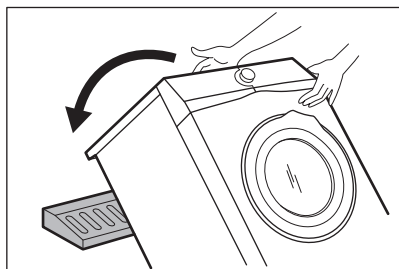

7. Fjern beskyttelsen fra bunnen.

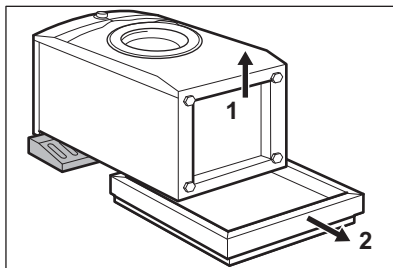

8. Sett produktet i vertikal posisjon.

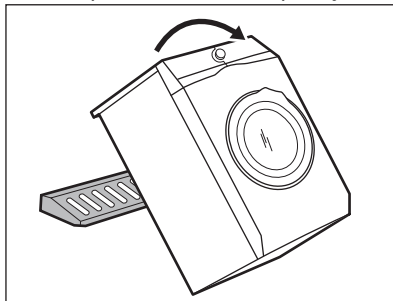

9. Fjern strømledningen og avløpsslangen fra slangeholderen.



Det er mulig at det kan renne vann fra avløpsslangen. Dette skyldes produkttesting på fabrikken.

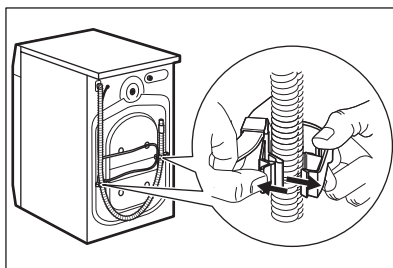

10. Fjern de tre boltene.

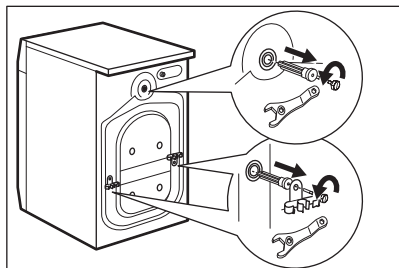

11. Trekk ut plastavstandsstykkene.
12. Sett plathettene (som ligger i posen med bruksanvisningen) i hullene.

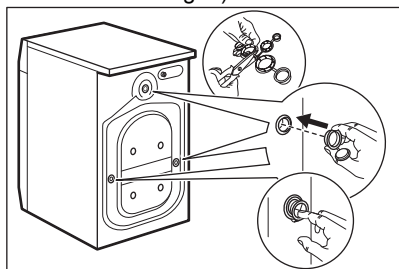

Vi anbefaler at du oppbevarer transportboltene, om du må flytte produktet senere.



Tilbehør som leveres med produktet kan variere avhengig av modell.

## 5.2 Plassering og vatring

1. Monter produktet på et flatt, hardt gulv.



Pass på at tepper ikke stanser luft sirkulasjonen under produktet. Påse at produktet ikke berører veggen eller andre enheter.

2. Juster føttene for å få produktet i vater.

### **ADVARSEL!**

Ikke legg papp, treverk eller liknende materialer under produktet for å justere nivået.

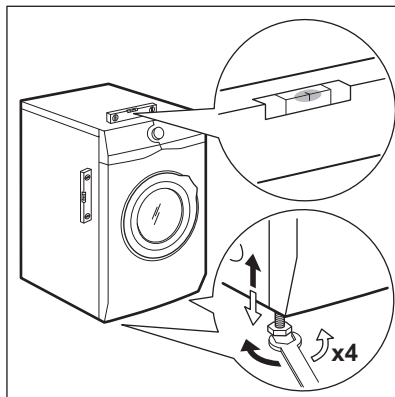

Produktet må stå flatt og stabilt.



Juster produktet korrekt for å forhindre vibrasjoner, støy og hindre at det flytter på seg når det er i bruk.



Når produktet er installert på en sokkel eller hvis en tørketrommel er stablet på vaskemaskinen, bruker du tilbehørene beskrevet i kapittelet "Tilbehør". Les nøye gjennom instruksjonene som følger med produktet og tilbehøret.

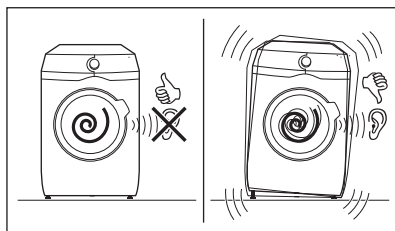

## 5.3 Installasjon på tregulv

Hvis du installerer produktet på et tregulv, må du sørge for å bruke festeplater for å feste produktets føtter.

Les nøye gjennom instruksjonene som følger med tilbehøret.

## 5.4 Vanninntaksslangen

1. Koble vanninntaksslangen til baksiden av produktet om nødvendig. Vanligvis er den

allerede installert på fabrikken.

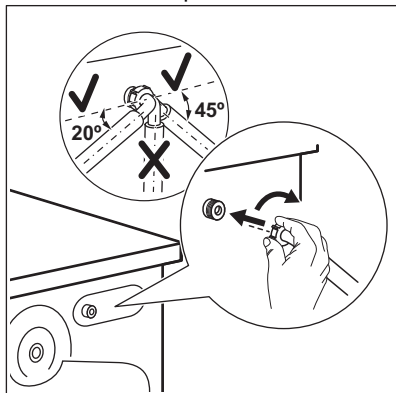

2. Posisjoner den mot venstre eller mot høyre avhengig av hvor kranen er plassert. Kontroller at inntaksslangen ikke er i en vertikal posisjon.
3. Hvis det er nødvendig, løsne ringmutteren for å plassere den i riktig posisjon
4. Koble vanninntaksslangen til en kaldtvannskran med 3/4-tommers gjenger.

Noen modeller kan inneholde inntaksslange med vannstoppenhet. Den forhindrer lekkasjer i slangen på grunn av den naturlige aldringen. Sektoren i vinduet viser denne feilen A. Hvis dette skjer, lukk vannkranen og kontakt det autoriserte servicesenteret for informasjon om utskifting av slangen.

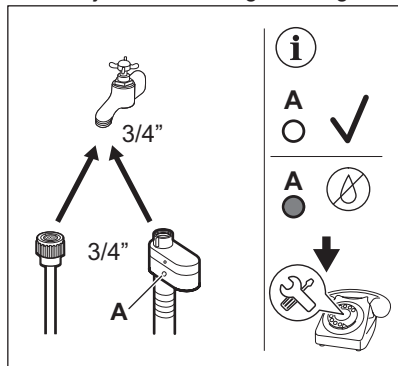

### ⚠ ADVARSEL!

Inntaksvannet skal ikke være varmere enn 25 °C.

### ⚠ FORSIKTIG!

Sørg for at det ikke lekker fra koplingene.



Ikke bruk en forlengingsslange dersom inntaksslengene er for korte. Kontakt servicesenteret for informasjon om å erstatte inntaksslangen.

## 5.5 Vannstoppmekanisme

Inntaksslangen har en vannstoppmekanisme. Denne enheten forhindrer vannlekkasje i slange etter som det blir eldre.

Den røde delen i vindu "A" viser denne feilen.

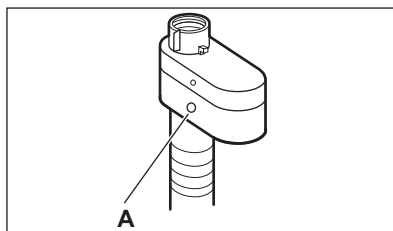

Hvis dette skjer må du stenge vannkranen og kontakte det autoriserte servicesenteret for å erstatte slangen.

## 5.6 Vanntømming

Avløpsslangen skal plasseres på en høyde som ikke er mindre enn 60 cm og ikke mer enn 100 cm fra gulvet.



Du kan forleng avløpsslangen til maks 400 cm. Kontakt det autoriserte servicesenteret for å kjøpe den andre avløpsslangen og forlengelsen.

Det er mulig å koble til avløpsslangen på forskjellige måter:

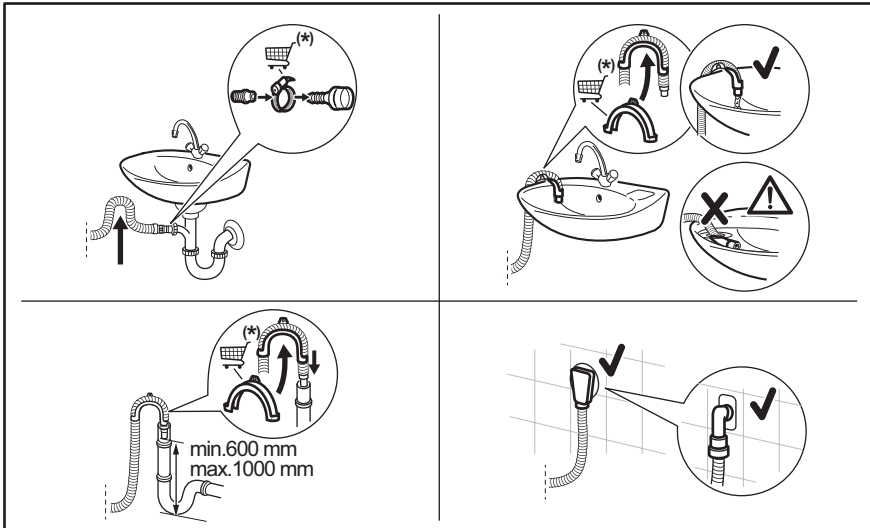

(\*) Kan endres uten varsel.

- Koble avløpsslangen til rørstussen og fest den med en klemme.
- Posisjoner slangen direkte til et innebygd avløpsrør i vegg og fest den med en klemme.
- Uten plastslangeføringen, til en avløpsstuss – plasser avløpsslangen til rørstussen og fest den med en klemme.
- Til et vertikalt rør med luftehull – sett avløpsslangen direkte inn i et avløpsrør eller et vertikalt rør.
- Avløpsslangen kan bøyes i U-form og plasseres rundt plastføringen På kanten av en vask – fest føringen til vannkranen eller vegg.



Sørg for at det er en bøy på avløpsslangen, slik at smuss fra vannlåsen ikke kommer inn i produktet.



Kontroller at plastslangeføringen ikke kan bevege seg når produktet tømmes og avløpsslangens ende ikke er senket ned i vannet. Det kan føre til at skittent vann blir ført tilbake i produktet. Kjøp tilbehør fra en autorisert leverandør.



Enden på avløpsslangen må alltid være ventilert, dvs. at innvendig diameter på avløpsrøret (min. 38 mm – min. 1,5") må være større enn den ytre diameteren på avløpsslangen.

## 5.7 Elektrisk tilkobling

På slutten av installasjonen kan du sette inn støpselet i stikkkontakten.

Typeskiltet og "Tekniske data"-kapittelet viser de nødvendige elektriske spesifikasjonene. Kontroller at de er kompatible med strømforsyningen.

Kontroller at den elektriske installasjonen i huset der du bor tåler den maksimale belastningen som kreves, også når det tas hensyn til alle andre produkter som er i bruk.

Vaskemaskinen skal koples til en jordet stikkontakt.

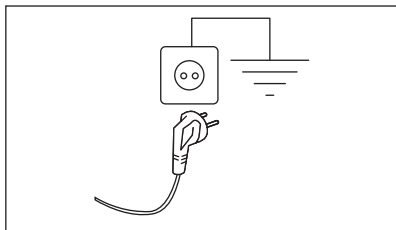

Strømkabelen skal være lett tilgjengelig etter at produktet er installert.

Kontakt vårt autoriserte servicesenter for elektrisk arbeid som kreves for å installere dette produktet.

Produsenten frasier seg ethvert ansvar for materielle skader eller personskader som skyldes at sikkerhetsanvisningene over ikke er blitt fulgt.

## 6. BETJENINGSPANEL

### 6.1 Beskrivelse av betjeningspanel

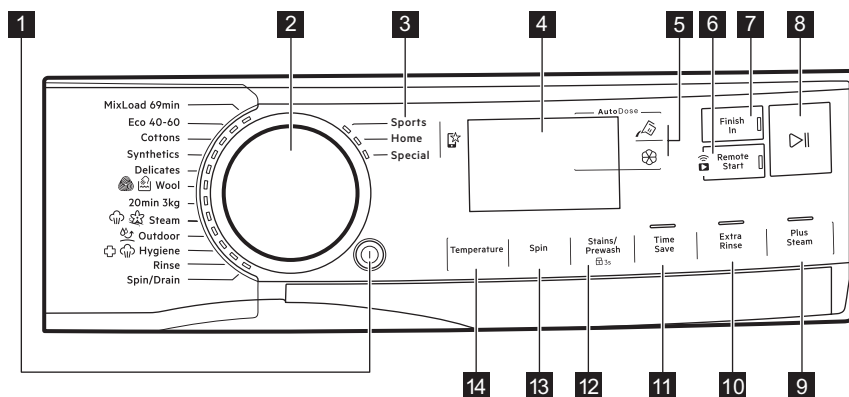









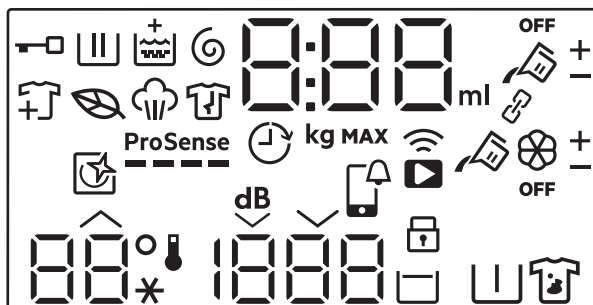



Tilvalgene kan ikke velges for alle vaskeprogrammer. Kontroller kompatibiliteten mellom tilvalg og vaskeprogrammer i «Kompatibiliteten av tilvalg med programmer»-paragrafen i kapittelet «Programmer». Et tilvalg kan ekskludere et annet. I dette tilfellet lar ikke produktet deg stille inn de inkompatible tilvalgene samtidig. Pass på at skjermen og berøringsknappene alltid er rene og tørre.

- |  |  |
|--|--|
| <ul style="list-style-type: none"> <li><b>1</b> På/Av-trykknapp</li> <li><b>2</b> Programknapp</li> <li><b>3</b> Favorittprogrammer </li> <li><b>4</b> Display</li> <li><b>5</b> AutoDose Berøringsknapper for flytende vaskemiddel  og tøymykner </li> <li><b>6</b> Wi-Fi-tilkobling og Fjernstart-berøringsknapp </li> </ul> | <ul style="list-style-type: none"> <li><b>7</b> Ferdig om-berøringsknapp</li> <li><b>8</b> Start/Pause berøringsknapp </li> <li><b>9</b> Plusdamp-berøringsknapp</li> <li><b>10</b> Ekstra skylling-berøringsknapp</li> <li><b>11</b> Tidssparing-berøringsknapp</li> <li><b>12</b> Flekker/Forvask-berøringsknapp og det faste barnesikring-tilvalget  3s</li> <li><b>13</b> Sentrifugering berøringsknapp</li> </ul> |
|--|--|

## 14 Temperatur-berøringsknapp

### 6.2 Display



	Indikator for dørlås.
	Vaskefaseindikator. Den blinker i løpet av forvask og vaskefase.
	Indikator for skyllefasen. Den blinker under skyllefasen.
	Indikator for fasene sentrifugering og tømming. Den blinker i løpet av sentrifugering og tømmefase.
	Indikator for dampfase.
	Indikator for antikrøllfase.
	Økoprogramindikator: Den tennes når det valgte programmet og tilvalgene har en økoprofil.
	Indikator for å legge til plagg: Den tennes når programmet starter og brukeren fortsatt kan sette produktet på pause og legge til mer klesvask.
	Ekstra skylning-indikator.
<b>ProSense</b> 	ProSense-indikator.
	Ferdig om-indikator.

0:00

Den digitale indikatoren kan vise:

- Programvarighet (f.eks. 2:40).



Tiden som vises når programmet er valgt, samsvarer ikke med effektiv varighet og endres etter ProSense-fase.

- Maksimal mengde.
- Ferdig i tide (f.eks. 30' eller 2h).
- Programslutt (0).
- Varselkode (f.eks. E20).
- Indikator for flytende vaskemiddel og tøymykner: 88<sup>ml</sup>. Se kapittelet " AutoDose-teknologi (Autodosering)".
- Indikasjon på samlet driftstimer for produktet. Se avsnittet "Teller for driftstimer" i avsnittet "Innstillinger" for mer informasjon.
- Når du arbeider med APPEN: APP AP (tilgangspunkt), UPd (oppdatering). Se kapitlet "WiFi – Sette opp tilkobling".

888

Indikator for maksimal last. Verdien vises i tre sekunder etter programvalg, vekslet med syklusvarighet.

MAX

Indikator for maks klesvask. Den blinker dersom tøymengden overgår den oppgitte mengden.



Indikator for AutoDose-beholder for flytende vaskemiddel. Når den tennes doserer produkt vaskemiddel automatisk.



Disse indikatorene vises ved siden av  og  når du øker eller reduserer dosering av automatisk vaskemiddel eller tøymykner.

OFF

AutoDose-statusindikator. Den tennes når AutoDose-funksjonen for tilsetninger er deaktivert.



Disse indikatorene vises når du stiller inn automatisk dosering av vaskemiddel eller tøymykner (se " AutoDose-teknologi (Autodosering)")



Denne indikatoren minner deg på å kjøre en rengjøringsssyklus.



APP-varsel om å sjekke.



Indikator for fjernilkobling.  
Indikator for WiFi-tilkobling.



Indikator for bamesikring.

88°  
--\*

Temperaturområdet:  
Indikator for temperatur  
Kaldtvannsindikator

1888

Sentrifugeområdet:  
Indikator for sentrifugehastighet  
Indikator for ingen sentrifugering Sentrifugeringsfasen er av.

---



Indikator for ekstra stille.





Favorittprogrammene kan avbrytes via den relaterte app-kommandoen eller ved å trykke på tastekombinasjonen for fabrikkstandard.

## 7.4 Introduksjon



Tilvalgene/funksjonene kan ikke velges til alle vaskeprogrammer. Sjekk kompatibilitet mellom tilvalg/funksjoner og vaskeprogrammer i "Programoversikt". Tilvalg/funksjoner kan ekskludere hverandre. I dette tilfellet lar ikke produktet deg stille inn de inkompatible tilvalgene/funksjonene samtidig. Pass på at skjermen og berøringsknappene alltid er rene og tørre.

## 7.5 AutoDose Flytende vaskemiddel

### og tøymykner

Med disse knappene kan du:

- : aktivere og deaktivere automatisk fylling av vaskemiddel.
- : aktivere og deaktivere automatisk tøymyknerfylling.



Se kapittelet "AutoDose-teknologi (Autodosering)" for mer informasjon.

## 7.6 Fjernstart

Et raskt trykk på denne knappen aktiverer Fjernstart-funksjonen som lar deg starte, pause og stoppe produktet eksternt.

Den tilhørende lampen tennes og det tilhørende ikonet dukker opp på displayet.



Hvis du stiller inn et program via appen og det ikke samsvarer med byterens posisjon, vises -teksten vekselvis med programvarigheten.

Trykk og hold denne knappen lenger for å vise to andre funksjoner:

- hold den nede i 3 sekunder så lenge du hører en klikkelyd: Wi-Fi er slått på og av.
- Hold den nede i 10 sekunder så lenge det høres et dobbelt pip og vises på skjermen: for å tilbakestille nettverkslegitimasjonen.

## 7.7 Ferdig om



Velg dette tilvalget som siste etter program og andre tilvalg, ellers kan det avbrytes hvis du endrer en innstilling.

Dette tilvalget gjør det mulig å velge tidspunktet et program skal avsluttes på. Programslutt kan utsettes med én 1 time per hver knapp-berøring i maksimalt 24 timer.

Displayet viser den normale programvarigheten vekselvis med det innstilte programmets sluttid (uttrykt i timer 0t). Minimum valgtid tilsvarer rundet oppover time av maksimal varighet for et program (f.eks. hvis syklusvarigheten varer i 3:15 timer, vil minimum valgtid være 4 t).

Etter programstart er døren låst og produktet starter ProSense-fasen. Når belastningsberegningen avsluttes, blinker ikonet for kjørefasen på displayet, og tidstallet teller ned i trinn på én time og i trinn på 1 minutt i løpet av den siste timen.

## 7.8 Start/Pause

Trykk Start/Pause -knappen for å starte, sette apparatet på pause eller for å avbryte et program som er i gang.

## 7.9 Plussdamp

Dette tilvalget legger til en dampfase etterfulgt av en kort antikrøllfase på slutten av vaskeprogrammet.

Dampfasen reduserer stoffkrølling og klargjør for stryking.

Plussdamp-alternativet oppnår gode resultater med en liten last fordi damp trenger bedre inn i klesvasken hvis det er mer plass. Av denne grunn er programmets maksimale



last kombinert med dette alternativet 2 kg (omtrent 8–10 skjorter).

Når du stiller inn Plussdamp-alternativet, vil maksimal last reduseres til 2 kg i displayet og programtiden justeres tilsvarende.

-indikatoren blinker i displayet i løpet av dampfasen.



Dette tilvalget kan påvirke programvarigheten.

Når programmet stopper, viser displayet en null , -indikatoren lyser kontinuerlig.

Antikrøllfasen starter, -indikatoren blinker og Start/Pause  LED-lampen forblir tent. Trommelen utfører jevne bevegelser i omtrent 30 minutter for å beholde dampegenskapene.

For å avbryte antikrøllfasen kan du:

- trykke på På/Av-knappen i noen sekunder for å aktivere eller deaktivere produktet.
- Drei programvelgeren i en annen posisjon.

Når antikrøllbevegelsene stopper og døren låses opp, foreslår produktet det forrige innstilte programmet igjen.



En liten tøymengde gir bedre resultater.

## 7.10 Ekstra skylling

Med dette tilvalget kan du legge til noen skyllinger til de valgte vaskeprogrammene og optimalisere fordelingen av tøymykner og forbedre mykheten i tøyet.

Det er foreslått ved bruk av tøymykner.

Bruk dette alternativet for personer med allergier, samt i områder hvor vannet er bløtt.

Dette tilvalget kan øke programmets varighet.

Knappe-indikatoren tennes.

## 7.11 Tidssparing

Du kan bruke denne funksjonen for å redusere programvarigheten.

- Hvis klesvasken din er normal eller litt skitten, kan det være lurt å korte ned

vaskeprogrammet. Berør denne knappen **én gang** for å redusere varigheten.

- Ved lavere tøymengde, berør denne knappen **to ganger** for å velge et ekstra kort program.

I dette tilfellet kan ikke temperaturen 95 °C velges.

LED-lampen på knappen er på, og displayet viser innstilt programvarighet.



Dette tilvalget kan også brukes til å korte ned varigheten av dampprogrammet.

## 7.12 Flekker/Forvask

Trykk på denne knappen gjentatte ganger for å aktivere ett av de to tilvalgene eller begge.

Den relevante indikatoren dukker opp på displayet.

-  **Flekkfjerning**

Når du velger dette tilvalget vises -indikatoren ved siden av vaskemiddel-

symbolet  og vaskemaskinen legger automatisk til ekstra vaskemiddel når den automatiske vaskemiddel-beholderen er aktivert.

Hvis den automatiske vaskemiddel-beholderen er Av, er det mulig å kjøre dette tilvalget som i en tradisjonell vaskemaskin ved å fylle opp vaskemiddel eller tilsetning manuelt.



Hvis du trykker på knappen for vaskemiddel-beholder mens Flekkfjerning-alternativet er aktivt, AutoDose-funksjonen er slått av, men Flekkfjerning-alternativet forblir fortsatt aktivt i manuell modus.

-  **Forvask**

Bruk dette tilvalget for å legge til en forvaskfase på 30 °C før vaskefasen. Dette tilvalget anbefales for svært skittent tøy, spesielt hvis det inneholder sand, støv, gjørme eller andre faste partikler.



Når du velger en forvaskfase og AutoDose-funksjonen er aktivert, vil produktet automatisk dosere vaskemiddelet. Når AutoDose-funksjonen er slått av, legg vaskemiddelet/tilsetningen i en vaskeball og legg den i trommelen.



Tilvalgene kan øke programvarigheten.

## 7.13 Sentrifugering

Når du velger et program, velger produktet automatisk standard sentrifugehastighet.

Trykk på denne knappen gjentatte ganger for å:

- **Endre sentrifugehastigheten.**



Displayet viser kun sentrifugeringshastigheter som er tilgjengelige for det angitte programmet.

- **Aktivere funksjonen for skyllestopp.**

For å hindre at stoffet krøller seg, blir ikke det siste skyllevannet tømt ut. Vaskeprogrammet avslutter med vann i trommelen og den siste sentrifugeringsfasen blir ikke utført.

Displayet viser indikatoren . Trommelen snurrer regelmessig for å redusere krøller.

Døren forblir låst. Trommelen roterer regelmessig for å redusere krøller. Du må tømme ut vannet for å kunne låse opp døren.

Trykk på Start/Pause-knappen  produktet utfører sentrifugeringsfasen og tømmer ut vannet.

- **Aktiver tilvalget for ekstra stille.**  
Ingen sentrifugeringsfaser (mellom- og sluttcentrifugering) blir kjørt og programmet blir avsluttet med vann i trommelen. Dette bidrar til å redusere krølling.

Ettersom at programmet er svært stille, egner det seg godt om natten når strømmen er billigere. For noen programmer utføres skyllingene med mer vann.

Displayet viser indikatoren .

Døren forblir låst. Trommelen roterer regelmessig for å redusere krøller. Du må tømme ut vannet for å kunne låse opp døren.

Hvis du trykker på Start/Pause-knappen, utfører produktet kun tømmefasen.

- **Uten sentrifugering – – –.**  
Bruk dette tilvalget for å slå av alle sentrifugeringsfasene. Displayet viser indikatoren – – –. Produktet utfører den eneste tømmefasen for det valgte vaskeprogrammet. Velg dette alternativet for svært ømfintlige tekstiler. Skyllefasen bruker mer vann i enkelte vaskeprogrammer



Produktet pumper ut vannet automatisk etter omtrent 18 timer.

## 7.14 Temperatur

Når du velger et vaskeprogram, foreslår produktet en standardtemperatur automatisk.

Trykk på denne knappen gjentatte ganger til ønsket temperaturverdi vises i displayet.

Når displayet viser indikatorene  og – –, varmer ikke apparatet opp vannet.

## 8. INNSTILLINGER

### 8.1 Introduksjon



Når du trykker en tastkombinasjon, **må du ikke vippe** fingrene nedover. Sensorene til knappene under er sensitive og kan forstyrre valget ditt.

### 8.2 Lydsignaler

Dette produktet har to forskjellige lydsignaler som blir spilt av når:

- Når du starter produktet (en kort lyd).
- Når du slår av produktet (en kort lyd).
- Når du trykker på knappene (klikkelyd).
- Når du gjør et feilvalg (tre korte lyder).
- Programmet er ferdig (en sekvens av lyder i omtrent 2 minutter).
- Når apparatet har en feilfunksjon (sekvens av korte lyder i omtrent 5 minutter).
- Når det oppdages en overbelastning av klesvasken i løpet av ProSense-fasen (en dobbel lyd spilles én gang).

For å **aktivere/deaktivere** dette tilvalget, hold nede Ekstra skylling-knappen til du hører et pip eller et dobbelt pip.



Hvis du deaktiverer denne funksjonen, slutter lydsignalene å avspilles bare når programmet er slutt.

### 8.3 Barnesikring

Med dette tilvalget kan du hindre at barna leker med betjeningspanelet.

For å **aktivere/deaktivere** dette tilvalget, hold -knappen nede Flekker/Forvask inntil  **lås av/på** i displayet.

Som standard går apparatet over til dette tilvalget etter at du slår den av.

### 8.4 Fast Ekstra skylling

Med dette alternativet kan du, hvis det er tilgjengelig med den valgte syklus, legge inn én eller to ekstra skyllinger permanent når du starter et nytt program.

- For å **aktivere/deaktivere** dette tilvalget, trykker du knappene Ekstra skylling og Tidssparing samtidig inntil indikatoren over Ekstra skylling skyveknappen og det korresponderende ikonet på displayet **slås av/på**.



Trykk på Ekstra skylling-knappen for å deaktivere funksjonen på en enkelt syklus uten å fjerne det permanente tilvalget.

### 8.5 Driftstimeteller

Det er mulig å visualisere den totale driftstiden for produktet i timer, fra første gang du slår på produktet. Denne verdien teller syklusenes driftstid (inkluderer ikke pauser, forsinket starttid). Gjør følgende for å visualisere denne verdien:

1. Slå på produktet ved å trykke på På/Av -knappen.
2. Trykk og hold inne Ekstra skylling- og Plusdamp-knappene i noen sekunder.
3. Etter 3 sekunder vises det totale antallet timer som produktet har vært i bruk i displayet: f.eks. 1276 timer, displayet viser teksten Hr i 2 sekunder, 12 (tusener og hundrevis) i 2 sekunder og 76 (tier og enheter).
4. Trykk på en hvilken som helst knapp for å avslutte denne modusen.



Hvis prosedyren ikke fungerer (på grunn av tidsavbrudd eller feil tastekombinasjon), slår du av produktet og gjentar sekvensen fra begynnelsen.

### 8.6 Fabrikkinnstillinger

Denne funksjonen gjør det mulig å gjenopprette fabrikkinnstillingene. Følg trinnene nedenfor for å **aktivere** dette alternativet:

1. Slå på produktet ved å trykke på På/Av -knappen.
2. Trykk og hold inne Flekker/Forvask- og Tidssparing-knappene i noen sekunder.

3. Displayet vil vise – – i ca. 5 sekunder.

## 9. FØR FØRSTEGANGS BRUK



Under montering eller før første gangs bruk kan det hende at du finner noe vann i apparatet. Dette er vann som er igjen i apparatet etter en full funksjonell test på fabrikk for å sørge for at apparatet leveres til kunder i perfekt arbeidsstand og uten bekymringer.

1. Kontroller at alle transportbolter er fjernet.
2. Kontroller at strømtilførselen er tilgjengelig og at vannkranen er åpen.
3. Sørg for å fylle AutoDose-beholderne med flytende vaskemiddel  og

tøymykner . Se avsnittet "AutoDose-standardoppsett" i kapittelet "AutoDose-teknologi".

4. Hell 2 liter vann inn i trommelen. Denne handlingen aktiverer avløpssystemet.
5. Velg og start et bomullsprogram på høyest mulig temperatur, uten klesvask i trommelen.

Dette fjerner eventuell smuss fra trommelen og kammeret.

## 10. AUTODOSE-TEKNOLOGI (AUTODOSERING)



Les denne kapittelet nøye.

### 10.1 Introduksjon

Riktig dosering av vaskemiddel og tøymykner tar bedre vare på vasken og sikrer god vaskeytelse.

For mye vaskemiddel skader klærne dine og for lite sørger ikke for god vaskeytelse.

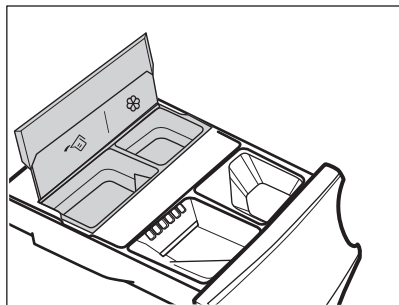

Dette produktet er utstyrt med et automatisk doseringssystem som automatisk sørger for riktig dosering av vaskemiddel og tøymykner for å bevare stoffets integritet og fargestyrke.





 AutoDose beholder for flytende vaskemiddel.

 AutoDose tøymykner-beholder.

**Produktet er forhåndsinnstilt fra produsenten slik den er tilpasset en mest vanlig bruker.**

Så snart et program starter, fordeler produktet automatisk den riktige mengden med vaskemiddel og tøymykner i henhold til virkelig mengde tøy hvis AutoDose er aktivert og indikatorene  og/eller  vises på displayet.



I noen programmer er AutoDose deaktivert (indikatorene  og/eller  vises ikke og displayet viser **OFF**) fordi det er plagg som krever spesielle vaskemidler eller behandlinger. Når dette er tilfelle, fyll vaskemiddel og andre tilsetninger i de riktige manuelle kamrene. Se «AutoDose og tilvalg-kompatibilitet» i kapittelet «Programmer».



Ytterligere forklaringer av AutoDose og aktivering av avanserte innstillinger er tilgjengelig ved nedlasting av APP-en.

## 10.2 Vaskemiddeldispenser med AutoDose-beholdere og manuelle kamre



Når du bruker vaskemidler og andre tilsetninger, følg alltid instruksjonene du finner på pakningen til vaskemiddelproduktene. Vi anbefaler at du ikke overstiger det indikerte maksnivået i hvert kammer (**MAX**).

Hvis **begge AutoDose-beholderne er aktiverte** i programinnstillingene, tilføres oppvaskmiddel og tøymykner automatisk.

Hvis **én av AutoDose-beholderne eller begge er deaktiverte (OFF)** i det innstilte programmet, fortsett å manuelt fylle produktet i det riktige manuelle kammeret.

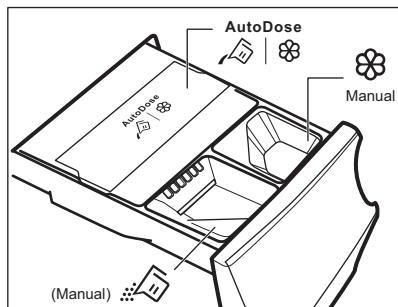

- | AutoDose-beholdere for **flytende vaskepulver** og **tøymykner** .

### ⚠ ADVARSEL!

**Legg aldri vaskepulver i AutoDose-kammeret.**

- Manuelt kammer for vaskefase: **pulver eller flytende vaskemiddel.**



Når du bruker flytende vaskemiddel må du påse at du har satt inn **spesialbeholderen for flytende vaskemiddel**. Se avsnittet "Manuell fylling av vaskemiddel og tilsetninger" i dette kapitlet. Beholderen for flytende vaskemiddel finner du inne i trommelen.

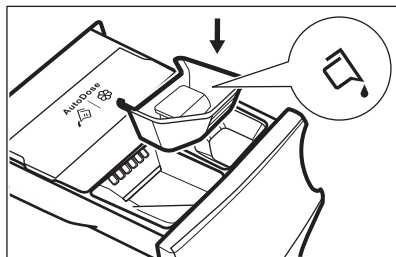

- Manuelt kammer for **flytende** tilsetninger (tøymykner, stivelse o.l.).
- **MAX** Maksnivåer for vaskemiddel/tilsetninger.

## 10.3 AutoDose-standardoppsett

**Forhåndsinnstilt dosering for større tøymengder er 90 ml for beholdere av vaskemiddel og 25 ml for tøymykner: den optimale konfigurasjonen for å oppfylle normalt bruk. Produktet bruker disse innstillingene til å beregne nøyaktig dosering for hver vask basert på tøymengde.**

Under ekstreme forhold (veldig mykt eller veldig hardt vann) og spesialvaskemidler (for eksempel superkompakt) anbefaler vi at du justerer den forhåndsinnstilte doseringen ved å følge indikasjonen som er oppgitt på vaskemiddel- og tøymyknerpakningen: f. eks. når du bruker superkompakt vaskemiddel må du redusere den forhåndsinnstilte doseringen betraktelig.

Hvis vaskeresultatene ikke er tilfredsstillende eller det er for mye skum under vask, må du endre standardoppsettet fra fabrikk. Les avsnittet «AutoDose-konfigurasjonsmodus»

om hvordan du endrer standardoppsettet, men først:

### 1. Slik identifiserer du vannhardhetsnivået.

Sjekk vannhardhetsnivået i ditt område. Nivåene blir generelt beskrevet som: myk, medium og hard.

Kontakt det lokale vannverket for å få vite hva vannhardheten i ditt område er dersom det er nødvendig.

### 2. Identifiser den tilpassede vaskemiddel-doseringen.

Sjekk merkingen på pakningen for vaskemiddel/tøymykner og identifiser mengden du skal bruke. For

vaskemiddelet er den foreslåtte mengden vaskemiddel kombinasjonen av tre ulike faktorer:

- Vannhardhetsnivå (se følgende tabell);
- Normalt skittent tøy;
- Nominell kapasitet på produktet (for eksempel maksimal tøymengde 9.0 kg). Hvis nominell kapasitet på etiketten på vaskemiddelesken refererer til produkter med lavere kapasitet, skal den tilpassede doseringen økes med 20 % med henvisning til den foreslåtte doseringen.



For en maskin med for eksempel nominell kapasitet 8 kg, middels vann, normalt smussnivå, gjenkjennes doseringen ved krysset i doseringene på vaskemiddeletiketten.

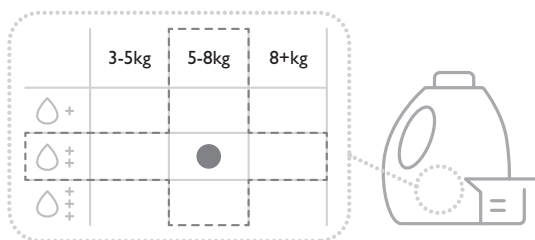

## Vannhardhetsnivåer

Nivåer	Vannhardhetsområder				
	°f <sup>1)</sup>	°d <sup>2)</sup>	e <sup>3)</sup>	mmol/l	ppm
Mykt	<15	<8	<10	<1.4	<140
Medium <sup>4)</sup>	15 - 25	8 - 14	0 - 17	1.5 - 2.5	150 - 250
Hardt	>25	>14	>17	>2.5	>250

1) Franske grader

2) Tyske grader



3) Engelske grader

4) fabrikkinnstilling, tilfredsstiller de fleste bruksforhold.

## 10.4 AutoDose-konfigurasjonsmodus



Gå inn i konfigurasjonsmodusen for AutoDose før du fortsetter med programinnstillinger. Konfigurasjonsmodusen kan avbryte midlertidige innstillinger.

1. Trykk på På/Av -knappen i noen sekunder for å aktivere produktet.
2. Vent omtrent 10 sekunder på at produktet utfører en kontroll.
3. For å gå inn i konfigurasjonsmodus, hold Temperatur- og Sentrifugering-knappene nede samtidig i noen sekunder, inntil **SEt** og de blinkende  og -indikatorer for vaskemiddelbøtte og tøymyknertank dukker opp i displayet. Etter 10 sekunder uten å samhandle med betjeningspanelet, avslutter produktet konfigurasjonsmodus.

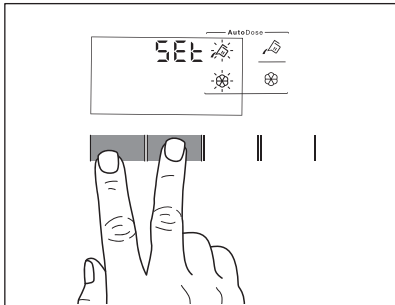

4. Berør de relaterte knappene for beholderne for å veksle funksjonen av og på. Displayet viser OFF når en beholder er deaktivert eller viser at beholder.

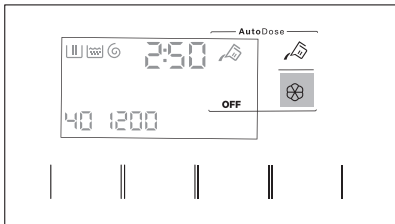

5. Slik innstiller du standard dosering berøringsrelaterte beholderknapper for standard dosering av vaskemiddelprodukt og 2 piler vises nederst på displayet.

Trykk på Temperatur-knappen gjentatte ganger for å redusere doseringen og Sentrifugering-knappen for å øke den: Minimumstrinn er 1 ml (hvert enkelt trinn) eller 10 ml (når knappen holdes inne).

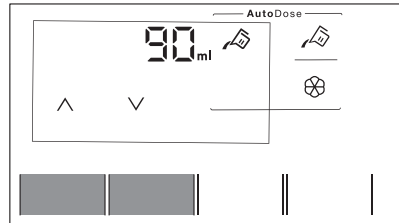

6. Etter ca. 10 sekunder går displayet tilbake til skjermbildet for programinformasjon eller du kan holde Temperatur- og Sentrifugering-knappene nede igjen for å avslutte umiddelbart.

## 10.5 Fylling av vaskemiddel og tilsetninger i AutoDose-systemet



Les "Vaskemidler og andre tilsetninger" i "Råd og tips"-kapittelet.



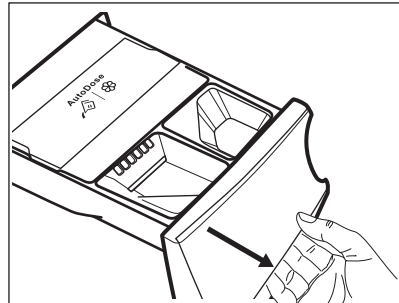

Vi anbefaler at du ikke overstiger det indikerte maksnivået (**MAX**).

1. Åpne oppvaskmiddelbeholderen.

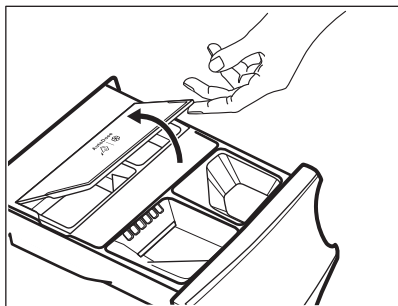

2. Løft opp AutoDose-dekslet.



3. Hell kun flytende vaskemiddel forsiktig i AutoDose-vaskemiddeltanken . Fyll opp til maksimalt indikert nivå **MAX**.

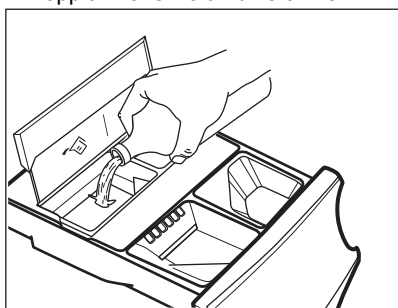

4. Hell kun flytende tøymykner forsiktig i AutoDose-tøymyknertanken . Fyll opp til maksimalt indikert nivå **MAX**.

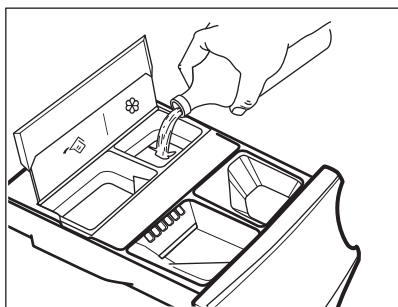

5. Senk ned AutoDose lokket.

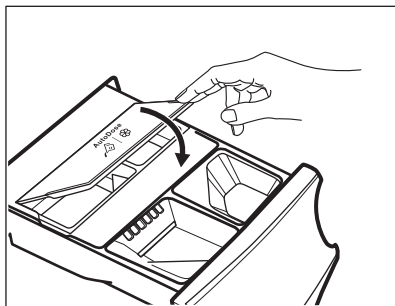

6. Lukk vaskemiddeldispenseren forsiktig inntil du hører at den låser seg med et klikk.

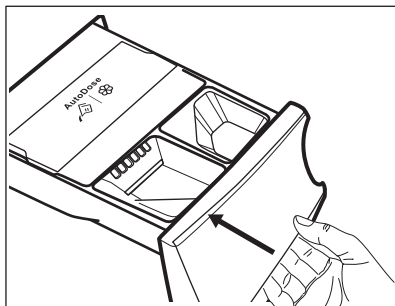

## 10.6 AutoDose-indikator for lavt nivå



Du skal ikke etterfylle AutoDose-tankene før produktet indikerer at én eller begge beholderne er tomme.

Når den aktiverte beholderen når et lavt nivå med vaskemiddel, blinker den relaterte indikatoren sakte og kontinuerlig på displayet.

Den stopper å blinke når beholderen blir etterfylt.

Hvis en beholder ikke blir etterfylt, når et program har startet, stopper indikatoren å blinke og forblir tent. Så snart programmet er avsluttet starter den å blinke igjen.

Hvis et kammer er på et lavt nivå, vises den innstilte doseringen for det kammeret noen få sekunder hver gang du åpner skuffen for å minne deg på å etterfylle, med mindre AutoDose er slått AV.

Hvis nivået på begge beholderne er lave, blinker begge indikatorene, men kun den innstilte doseringen for vaskemiddel vises.



Hvis tankene fylles før produktet er slått på første gang, blinker ikke AutoDose-indikatoren.

### **⚠ FORSIKTIG!**

Etterfylling av tankene må gjøres med vaskemiddel/tøymykner/tilsetningsmiddel av samme merke og type som er brukt tidligere. Hvis ikke, må du rengjøre tankene før du fyller dem på nytt.

## 10.7 Slik bytter du fra AutoDose til manuell dosering

Du kan deaktivere AutoDose-funksjonen for en eller begge beholderne ved å trykke på det relaterte knappesymbolet.

Eksempel:

- For å slå av Tøymykner-tanken, trykk på -knappen for tøymykner inntil displayet viser **OFF**.

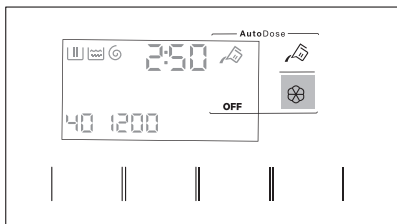

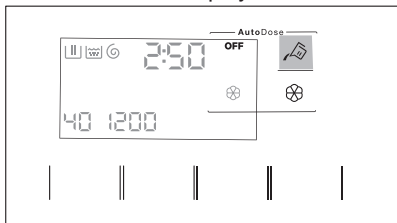

- Hvis du trenger å bruke et annet vaskemiddel enn det som er i AutoDose-tankene kan du slå Vaskemiddel-tanken av ved å trykke på -knappen for vaskemiddel inntil displayet viser **OFF**.



## 10.8 Skru av AutoDose

Hvis du KUN vil bruke maskinen manuelt, kan du deaktivere funksjonen Autodose. Når du har gått inn i AutoDose-konfigurasjonsmodus ved å bruke et langt trykk på Temperatur- og Sentrifugering-knappene:

1. Trykk på -knappen for vaskemiddel eller -knappen for tøymykner inntil displayet viser **OFF**: AutoDose er ekskludert fullstendig for relatert tank eller begge.

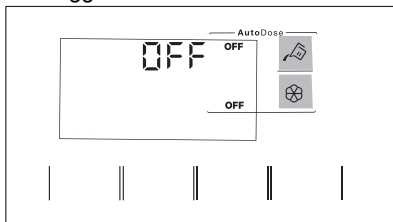

2. Etter omtrent 10 sekunder går displayet tilbake til programinformasjonsskjermen.

## 10.9 Manuell fylling av vaskemiddel og tilsetninger

Det kan hende at du må bruke et annet vaskemiddel eller en annen tøymykner enn de du brukte i AutoDose-tankene. Sørg først for at AutoDose-tankene er deaktiverte og fyll deretter vaskemiddel og/eller andre tilsetninger i de manuelle kamrene.



Ikke overskrid den maksimale viste tøymengden (**MAX**).

1. Åpne oppvaskemiddelbeholderen.

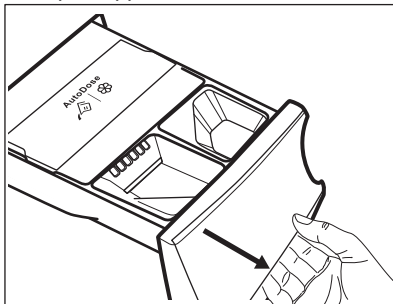

2. Tilsett pulvervaskemiddelet i -kammeret. Når du bruker flytende vaskemiddel, referer til «Manuell fylling av flytende vaskemiddel».

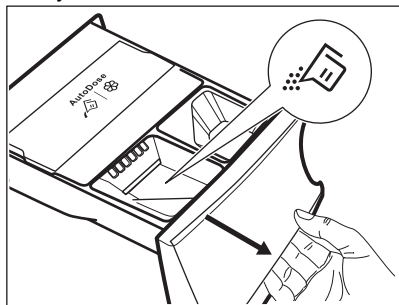

3. Hell tøyemykner i beholderen etter behov

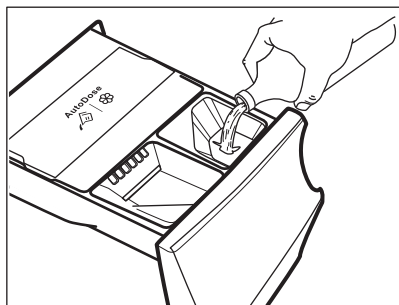

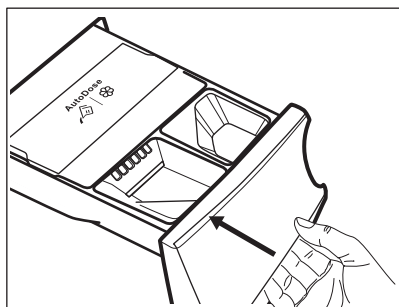

4. Lukk vaskemiddeldispenseren forsiktig inntil du hører at den låser seg med et klikk.

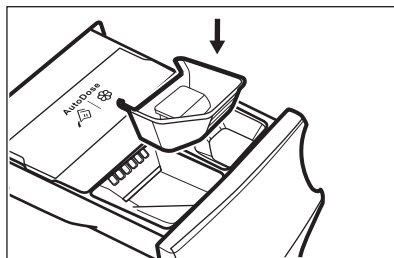

Slik tilsetter du flytende vaskemiddel manuelt

1. Sett inn beholderen for flytende vaskemiddel.



2. Hell det flytende vaskemiddelet i kammeret .

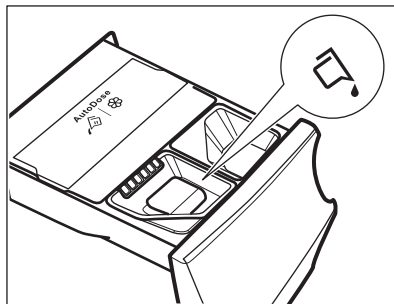

3. Lukk vaskemiddeldispenseren forsiktig inntil du hører at den låser seg med et klikk.

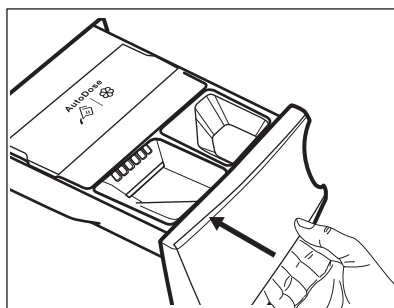

Hvis maskinen ikke har vært brukt i mer enn 4 uker med fylte beholdere, kan vaskemiddel/tøyemykner bli viskøs eller tørke ut. Du må rengjøre skuffen som vist i kapittelet 'Stell og Rengjøring'.

## 10.10 Indikator for åpen skuff

Når et program er i gang må vaskemiddelskuffen alltid være lukket.

En sensor i skuffen registrerer om skuffen er åpen (eller ikke ordentlig lukket) mens programmet kjører. I et slikt tilfelle blir apparatet umiddelbart satt på pause.

Hvis du trykker på Start/Pause -knappen hører du et feilsignal og displayet slås av

unntatt AutoDose-symboler som forblir tent noen få sekunder. Deretter går displayet tilbake til tidligere pause-status.

Dette oppstår selv om brukeren har slått AutoDose av.

For å starte programmet på nytt, påse at skuffen er riktig lukket og trykk Start/Pause -knappen.

## 11. PROGRAMMER

### 11.1 App-app og ekstra skjulte programmer

App-appen gir deg **et bredt utvalg av ekstra skjulte programmer**. Koble produktet til App, så kan du velge programmet som passer best til dine behov.

Du kan også huske alle de skjulte syklusene i Favoritter -posisjonene. For å velge program fra produktet direkte, se avsnittet «Favoritter» i kapittelet «Dreieskive og knapper».



Programnavn kan endres avhengig av markedskrav uten varsel. I appen finner du en fullstendig beskrivelse av hvert program.

Sportstøy  
Daglig Trening  
Dunjakke  
Fotball/Rugby  
Skitstyr  
Joggesko

Sengetøy  
Gardiner  
Puter  
Håndklær  
Sengeteppe  
Dyrehår

Denim  
Silke  
Babytøy  
Lin  
Skjorter  
Damp Kashmir

Maskinrens  
Hurtigvask 1 Plagg  
Anti-Allergi Damp  
Strykelett









### 11.2 Programtabell



Programmene er beskrevet i denne tabellen ved å følge rekkefølgen på programvelgeren fra øverst til nederst.

#### Vaskeprogrammer





Program	Programbeskrivelse
MixLoad 69min	Bomull og blandede syntetiske tekstiler. Ideell til å gjøre din daglige klesvask på kort tid, for bedre klespleie og god rengjøring allerede ved 30 °C.
Eco 40-60	Syklus med lav energi for bomull. Reduserer temperaturen og forlenger tiden for å oppnå gode vaskeresultater.
Bomull	Hvite og fargede bomullsstoffer. Ideell for normalt og meget skittent.

Program	Programbeskrivelse
Syntetisk	Syntetiske tekstiler eller blandingstekstiler. Normalt skittent.
Finvask	Ømfintlige plagg som akryler, viskose og blandede tekstiler som krever en mer skånsom vask. Normalt skittent.
 Ull	Maskinvaskbar ull, ull som skal håndvaskes og andre tekstiler med «håndvask»-symbol. <sup>1)</sup>
20 min - 3 kg	Bomull og syntetiske plagg som er lett skitne, eller bare brukt én gang.
 Damp	<p>Bomull, syntetiske og blandede plagg. Spesial dampsyklus uten vask som kan brukes til å forberede tørket klesvask for stryking eller oppfrisking av plagg som er brukt én gang. Dette programmet reduserer krøller og lukt og mykner fibre-ne. Ikke bruk vaskemiddel.</p> <p>Når programmet er ferdig, fjern tøyet raskt fra trommelen<sup>2)</sup> Fjern flekker om nødvendig ved å vaske eller bruke flekkfjerning. Dampprogrammet har ingen hygienesyklus. Ikke velg et dampprogram med disse typer plagg:</p> <ul style="list-style-type: none"> <li>• Plagg som ikke er egnet for tørketromling.</li> <li>• Plagg som er merket "Skal kun renses".</li> </ul>
 Outdoor	<div data-bbox="371 679 1028 783" style="border: 1px solid black; padding: 5px;"> <p> Ikke bruk tøymykner og sørg for at det ikke er noen rester av tøymykner igjen i vaskemiddelbeholderen.</p> </div> <p>Klær til utendørsbruk, teknisk tøy, sportstøy, jakker som puster og er vanntette og skalljakker med uttakbar fleece eller fôr. Den anbefalte tøymengden er 2.0 kg. Dette programmet kan også brukes til å friske opp vannavstøtingen. Det er laget spesifikt med tanke på å ta vare på klær med vannavstøtende utstide. For å utføre den vannavstøtende oppfriskningsfasen, fortsett som følger:</p> <ul style="list-style-type: none"> <li>• Hell vaskemidlet i kammeret .</li> <li>• Hell et spesifikt middel for gjenoppretting av vannavstøting for stoff i tøy-myknernskuffen  <small>Manual</small>.</li> <li>• Reduser tøymengden til 1.0 kg.</li> </ul> <div data-bbox="371 1054 1028 1206" style="border: 1px solid black; padding: 5px;"> <p> For å gjøre gjenopprettingen av vannavstøtingen mer effektiv, tørk klesvasken i tørketrommelen ved å still inn Outdoor-tørkeprogrammet (hvis det er tilgjengelig og vaskelappen på plagget tillater tørking i tørketrommel).</p> </div>
 Hygiene	Hvite bomullsplagg. Dette høytvotende vaskeprogrammet kombinert med damp fjerner mer enn 99,99 % av bakterier og virus <sup>3)</sup> holder temperaturen over 60 °C gjennom hele vaskefasen; med en ekstra virkning på fibre-ne takket være en dampfase, sikrer en forbedret skylingsfase en riktig fjerning av rester av vaskemiddel og mikroorganismer. Dette programmet sikrer også en riktig reduksjon av pollen / allergifremkallende elementer.

Program	Programbeskrivelse
Skylling	Alle stoffer, unntatt ullvarer og svært ømfintlige tekstiler. Program for skylling og sentrifugering av klesvask. Standard sentrifugehastighet er den som brukes for bomullsprogrammer. Reduser sentrifugehastigheten etter typen klesvask. Still om nødvendig inn alternativet Ekstra skylling for å legge til skyllinger. Med lav sentrifugehastighet utfører maskinen skånsomme skyllinger, og kortere sentrifugering.
Sentrifugering/Tømming	For å sentrifugere vasken og pumpe ut vannet i trommelen. Alle stoffer, unntatt ull og finvasketekstiler.

- 1) I dette programmet roterer trommelen sakte for å sikre at vasken er skånsom. Det kan virke som om trommelen ikke roterer eller ikke roterer som den skal, men dette er normalt på dette programmet.
- 2) Hvis du stiller inn et dampprogram med tørket tøy, kan tøyet være fuktig på slutten av syklusen. Heng opp klærne i ca 10 minutter på en tørkesnor. Dette programmet fjerner ikke spesielt intens lukt.
- 3) Testet for Staphylococcus aureus, Enterococcus faecium, Candida albicans, Pseudomonas aeruginosa og MS2 Bakteriofag i ekstern test utført av Swisstatest Testmaterialien AG i 2021 (testrapport nr. 202120117).

### Programtemperatur, maksimal sentrifugehastighet og maksimal tøymengde

Program	Standard temperatur Temperaturområde	Referanse sentrifuge- hastighet Sentrifugeringshastighet	Maksimal mengde
MixLoad 69min	30 °C 60 °C – 30 °C	1400 o/min 1400 o/min – 400 o/min	5.0 kg
Eco 40-60	<b>1)</b> <b>2)</b>	1400 o/min 1400 o/min – 400 o/min	9.0 kg
Bomull	40 °C 95 °C – Kaldt	1400 o/min 1400 o/min – 400 o/min	9.0 kg
Syntetisk	30 °C 60 °C – Kaldt	1200 o/min 1200 o/min – 400 o/min	4.0 kg
Finvask	30 °C 40 °C – Kaldt	800 o/min 1200 o/min – 400 o/min	2.0 kg
 UII	40 °C 40 °C – Kaldt	1200 o/min 1200 o/min – 400 o/min	1.5 kg
20 min - 3 kg	30 °C 40 °C – 30 °C	1200 o/min 1400 o/min – 400 o/min	3.0 kg
 Damp	-	-	1.0 kg
 Outdoor	30 °C 40 °C – Kaldt	1200 o/min 1200 o/min – 400 o/min	2.0 kg <sup>3)</sup> 1.0 kg <sup>4)</sup>
 Hygiene	60 °C	1400 o/min 1400 o/min – 400 o/min	9.0 kg

Program	Standard temperatur Temperaturområde	Referanse sentrifuge- hastighet Sentrifugeringshastighet	Maksimal mengde
Skylling	-	1400 O/min 1400 o/min – 400 o/min	9.0 kg
Sentrifugering/Tømming	-	1400 O/min 1400 o/min – 400 o/min	9.0 kg

1) I henhold til kommisjonsforordning EU 2019/2023 er dette programmet ved 40 °C i stand til å rengjøre normalt skittent bomullstøy som er erklært å være vaskbart ved 40 °C eller 60 °C, sammen i samme syklus.



For kapittelet i vaskeriet, programvarigheten og andre data, se kapitlet "Forbruksverdier".  
De mest effektive programmene når det gjelder energiforbruk er generelt de som utfører ved lavere temperaturer og lengre varighet.

- 2) Temperaturen i dette programmet er ikke synlig og indikert, den stilles inn automatisk.
- 3) Vaskeprogram.
- 4) Vaskeprogram og gjenoppretting av vannavstøting.

### 11.3 Damp-programmer

Damp-programmene kan brukes til å redusere krøller og lukt på plagg (som bomull, syntetiske tekstiler, blandede tekstiler, inkludert finvask) som bare trenger å friskes opp på kort tid, noe som unngår vasking.

Tøyfibrene slakkes, og gjør stryking kjempelett. Fjern raskt vasken fra trommelen når syklusen er ferdig.

Syklusvarigheten kan reduseres til 15 minutter ved hjelp av Tidssparing - alternativet.

**IKKE** still inn denne modusen med følgende type elementer:

- Plagg som ikke er egnet for tørketromling.
- Plagg som er merket "Skal kun renses".



Ikke bruk vaskemiddel!  
Damp-programmene fjerner ikke spesielt intens lukt og utfører ingen hygienesyklus.  
Etter dampbehandlingen kan tøyet være fuktig. Heng ut plaggene i et par minutter.

### Duften (AEG Steam Fragrance)

Med AEG Steam Fragrance kan du friske opp selv de ømfintlige klærne dine, fjerne krøller og tilføre friskhet med en mild duft utviklet eksklusivt av **AEG**. Ved å friske opp klærne dine med damp, i stedet for å kjøre hele vaskesyklusen, vil du få klærne dine til å se og føles nye lenger. Du kan til og med trygt bruke duften med kasjmir- og dampprogrammer – hvis de er tilgjengelige – for ømfintlige tekstiler som kasjmir og ull. Når du behandler mindre last reduserer du duftdoseringen og syklusens varighet: på kun femten minutter, vil klærne dine gjenvinne den «nettopp vasket»-følelsen.

Les nøye gjennom instruksjonene som følger med duften.

#### **IKKE:**

- Tørk plaggene behandlet med duft i trommelen. Fordelene fordunder.
- Bruk duften til andre formål enn foreskrevet her.
- Bruk duften på nye plagg. Nye plagg kan inneholde rester av etterbehandlingsblandinger som ikke er kompatible med duften.



Duften er tilgjengelig i **AEG**-nettbutikken eller hos en autorisert forhandler.

## 11.4 Woolmark Premium Wool Care - Blå



Syklusen for ullprogrammet til denne maskinen har blitt testet og godkjent av The Woolmark Company, for vasking av ullplagg merket som «bare håndvask», så sant instruksjonene på produktenes merkelapp og de fra vaskemaskinens produsent blir fulgt.



M1230

## 11.5 Tilvalgskompatibilitet med programmer

	MixLoad 69min	Eco 40-60	Bomull	Syntetisk	Finvask	Ull	20 min - 3 kg	Damp	Outdoor	Hygiene	Skylling	Sentrifugering/Tømming
<b>AutoDose</b>												
AutoDose Vaskemiddel	■	■	■	■	■	■	■	■	■	■	■	■
AutoDose Tøymykner	■	■	■	■	■	■	■	■	■	■	■	■
<b>Andre</b>												
Sentrifugering	■	■	■	■	■	■	■	■	■	■	■	■
Skyllestopp	■	■	■	■	■	■	■	■	■	■	■	■
Ekstra stille			■	■	■							

MixLoad 69min	Eco 40-60	Bomull	Syntetisk	Finvask	Ull	20 min - 3 kg	Damp	Outdoor	Hygiene	Skylling	Sentrifugering/Tømming
---------------	-----------	--------	-----------	---------	-----	---------------	------	---------	---------	----------	------------------------

---  
Uten sentrifugering ■ 1)

 Flekkfjerning <sup>2)</sup>		■	■						■		
 Forvask		■	■								
Tidssparing <sup>3)</sup>		■	■	■			■				
Ekstra skylling	■	■	■	■				■	■	■	
Plussdamp	■	■	■						■		
Ferdig om	■	■	■	■	■	■	■	■	■	■	■

1) Hvis du velger tilvalget Ingen sentrifugering, tømmer produktet kun ut vann.

2) Dette alternativet er ikke tilgjengelig ved temperaturer under 40 °C.

3) Hvis du velger den korteste varigheten, anbefaler vi å gjøre klesvasken mindre. Det er mulig å fylle hele maskinen, men vaskeresultatene kan bli mindre tilfredsstillende.

### Egnede vaskemidler for vaskeprogrammer

Program	Universelt pulver <sup>1)</sup>	Universell flytende såpe	Flytende såpe for fargede plagg	Delikat ull	Spesielle
MixLoad 69min	--	▲	▲	--	--
Eco 40-60	▲	▲	▲	--	--
Bomull	▲	▲	▲	--	--
Syntetisk	▲	▲	▲	--	--
Finvask	--	--	--	▲	▲
Ull	--	--	--	▲	▲
20 min - 3 kg	--	▲	▲	--	--
Outdoor	--	--	--	▲	▲
Hygiene	▲	▲	--	--	▲

1) Ved temperatur over 60 °C anbefales bruk av såpepulver.

## 12. 📶 WI-FI – SETTE OPP TILKOBLING

Dette kapitlet beskriver hvordan du kobler smart produktet til Wi-Fi-nettverket og kobler det til mobilenheter.

Med denne funksjonaliteten kan du motta varsler, kontrollere og overvåke produktet ditt fra mobilenhetene dine.

Wi-Fi-funksjonaliteten er slått av som fabrikkstandardinnstilling.

For å koble til produktet for å få hele spekteret av funksjoner og tjenester må du ha:

- Trådløst nettverk hjemme med internettforbindelse aktivert.
- Mobilenhet koblet til trådløst nettverk.

### Wi-Fi-modulparametre

<b>Frekvens</b>	2,412 – 2,472 GHz for euro-peisk marked
<b>Protokoll</b>	IEEE 802.11b/g/n
<b>Maks effekt</b>	<20 dBm
<b>Kryptering</b>	WPA, WPA2, WPA3

### 12.1 QR-kode på typeskiltet

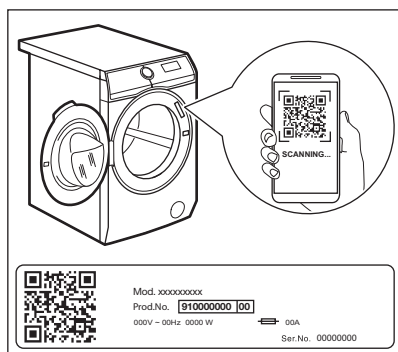

#### QR-koden kan brukes på to måter:

- Skann QR-koden med den innebygde kameraappen for å laste ned appen vår fra App Store på smartenheten din, og følg de nødvendige trinnene.
- Pare smartenheten med produktet for å forenkle prosessen. Skann QR-koden med

QR-kodeskanner som er innebygd i appen vår.

### 12.2 Installering og konfigurering av App



App lar deg kontrollere klesvasken din via mobilen.

Den inneholder mange programmer, nyttige funksjoner og produktinformasjon som er perfekt skreddersydd for produktet.

Gjennom appen kan du velge programmer som allerede er tilgjengelige fra kontrollpanelet, i tillegg til at du kan låse opp flere programmer som bare er tilgjengelige fra en mobil.

Ekstra programmer kan endres over tid sammen med nye versjoner av appen. Dette er tilpasset klespleie – direkte fra mobilen.

Når du kobler produktet til applikasjonen, må du stå i nærheten av produktet med mobilen din.

Påse at mobilenheten er tilkoblet det trådløse nettverket.

1. Gå til App Store på smartenheten din eller skann QR-koden (*se avsnittet 'QR-kode på typeskiltet'*).
2. Last ned og installer appen vår.
3. Start applikasjonen. Velg land og språk og logg inn med e-postadresse og passordet ditt. Hvis du ikke har en konto, opprett en ny konto ved å følge instruksjonene i App.
4. Følg instruksjonene i appen for registrering og konfigurering av produktet.

### 12.3 Slik konfigurerer du den trådløse forbindelsen til produktet

1. Trykk på På/Av -knappen i noen sekunder for å aktivere produktet. Vent omtrent 10 sekunder før du fortsetter med konfigurering av den trådløse forbindelsen

2. Velg et program ved å skru programknappen.
3. Trykk og hold inne Fjernstart -knappen i noen sekunder til du hører et «klikk».

Slipp knappen. *On* vises på displayet i 5 sekunder og indikatoren  begynner å blinke.

Den trådløse modulen starter opp.



Sørg for at din APP er klar for tilkobling.

4. Etter omtrent 10 sekunder vises *AP* (Tilgangspunkt) på displayet.



Tilgangspunktet blir åpent i 5 minutter.

5. Konfigurer App på smartenheten din og følg instruksjonene for å koble produktet til WiFi-nettverket.
6. Hvis tilkoblingen er konfigurert, er -indikatoren på displayet når programinformasjonsskjermen er tilbake.



Hver gang du slår på produktet, tar det omtrent 10 sekunder å koble produktet til nettverket automatisk. Når -indikatoren stopper å blinke er forbindelsen klar.

#### For å slå av den trådløse forbindelsen etter at tilkoblingen er konfigurert

Fjernstart -knappen nede samtidig noen få sekunder inntil du hører det første lydsignalet. Slipp knappen. *OFF* vises på displayet i 5 sekunder.



Hvis du slår produktet av og på igjen blir den trådløse forbindelsen automatisk slått av.

#### For å slå av den trådløse forbindelsen,

trykk og hold på Fjernstart -knappen i noen sekunder inntil du hører det andre lydsignalet: --- dukker opp på displayet i noen sekunder.

## 12.4 Fjernstyrt Start

Fjernstart-funksjonen gjør at du kan starte en vaskesyklus med fjernkontroll.





Fjernstart-funksjonen aktiveres automatisk når du trykker Start/Pause -knappen for å starte programmet, men det er også mulig å fjernstarte et vaskeprogram. Denne funksjonen er deaktivert når døren er åpen.

Når Appen er installert og den trådløse forbindelsen er fullført, kan du aktivere Fjernstart-funksjonen:

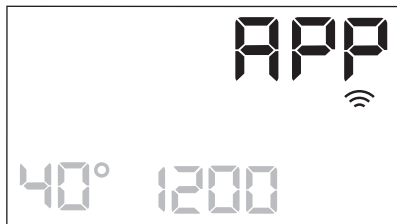
1. Berør Fjernstart -knappen og *APP*-indikatoren blinker på displayet noen sekunder.





2. Berør Start/Pause -knappen for å aktivere Fjernsturt Start-funksjonen før APP-indikatoren slutter å blinke.

Indikatorene  og  vises på programsammendrag-skjermen og døren låses. Nå kan du fjerne starte programmet.



Når du trykker på Start/Pause -knappen etter at APP-indikatoren slutter å blinke, blir ikke Fjernstart aktivert, men det innstilte programmet starter.

**For å lukke Fjernstart**, trykk på Fjernstart -knappen og bekreft ved å trykke på Start/Pause -knappen.

## 12.5 Over-the-air oppdatering

Appen kan foreslå en oppdatering for produktet.

Oppdateringen aksepteres kun via App.

Hvis et program kjører, informerer appen om at oppdateringen vil starte på slutten av programmet.

Under oppdateringen viser apparatet  på displayet.

Ikke slå av eller kople fra produktet under oppdatering.

Produktet kan brukes igjen når oppdateringen avsluttet uten varsel om vellykket oppdatering.

Hvis det oppstår en feil, viser produktet  på displayet: Bare trykk på enhver knapp eller drei bryteren for å gå tilbake til normal bruk.

## 12.6 Wi-Fi Always On

Wi-Fi Always On-funksjonen er tilgjengelig i appen.

Denne funksjonen holder produktet koblet til nettverket selv når produktet er slått av.

Indikatoren  slås av og på periodisk.

Det er mulig å slå på produktet ved å trykke på På/Av -knappen eller via appen.



Wi-Fi Always On-funksjonen kan påvirke energiforbruket ditt.

## 13. DAGLIG BRUK

### ADVARSEL!

Se etter i Sikkerhetskapitlene.

### 13.1 Slå på produktet

1. Sett støpselet inn i stikkkontakten.
2. Åpne vannkranen.
3. Trykk på På/Av -knappen i noen sekunder for å aktivere produktet.

En kort melodi blir avspilt. Produktet foreslår et standardprogram automatisk. Den relevante indikatoren tennes.

Displayet viser standardprogrammet, Eco 40-60, syklusvarigheten, den maksimale

tøymengden (kun noen få sekunder), standardtemperaturen, standard sentrifugehastighet og vaskefaseindikatorene som utgjør programmet.

### 13.2 Legge i tøyet

- Åpne døren til produktet.
- Rist plaggene før du legger dem inn i produktet.
- Legg klesvasken i trommelen, plagg for plagg.

Sørg for at du ikke legger for mye klær inn i trommelen.

- Steng døren godt igjen.

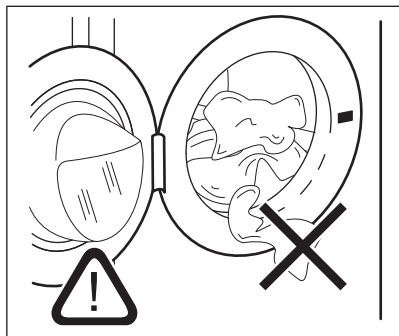

#### **⚠ FORSIKTIG!**

- Sørg for at det ikke ligger noe tøy mellom pakningen og døren. Det er fare for vannlekkasje eller skade på tøyet.
- Vasking av svært skitne eller fettete flekker kan forårsake skade på gummideler på produktet.

### **13.3 Bruk av vaskemidler og andre tilsetninger**

Hvis begge AutoDose-beholderne er aktiverte i programinnstillingene, tilføres oppvaskmiddel og tøymykner automatisk.

Hvis en av AutoDose-beholderne eller begge er deaktiverte (OFF) i det innstilte programmet, fortsett manuelt og fyll produktet i den riktige skuffen.

### **13.4 Velge et program**



Hvis du ønsker å endre automatisk dosering av vaskemiddel eller tøymykner, angi AutoDose-konfigurasjonsmodusen før du fortsetter med enhver programinnstilling. Konfigurasjonsmodusen kan avbryte midlertidige innstillinger. Referer til paragrafen «AutoDose-konfigurasjonsmodus» i kapitlet "AutoDoseTeknologi (Autodosering).

1. Drei programvelgeren for å velge ønsket vaskeprogram. Den tilhørende programindikatoren tennes.

Eco 40-60 er standard foreslått program når produktet er slått på, det som informasjonen på energietiketten er relatert til.

Start/Pause -knappens indikator blinker. Displayet viser en indikativ programvarighet, den maksimale erklærte tøymengden for det innstilte programmet (bare i noen sekunder), standardtemperaturen, standard sentrifugehastigheten og vaskefaseindikatorene (hvis tilgjengelig).

2. Trykk på de tilhørende knappene for å endre temperaturen og/eller sentrifugehastigheten.
3. Om ønskelig, velg ett eller flere tilvalg ved å trykke på de tilhørende knappene. De tilhørende indikatorene tennes på displayet og den oppgitte informasjonen blir endret.





Et lydsignal spilles av dersom et valg ikke er mulig.

### **13.5 Starte et program**

#### **⚠ ADVARSEL!**



Påse at vaskemiddel-dispenseren er riktig lukket, ellers starter ikke programmet.

Trykk på Start/Pause -knappen for å starte programmet. Den tilknyttede indikatoren slutter å blinke og forblir på. Programmet starter, og døren låses. Displayet viser indikatoren .



Tømmepumpen starter og går i en kort periode før produktet fyller inn vann.

### **13.6 Starte et program med Ferdig om -tilvalget**

1. Berør denne gjentatte ganger til displayet viser ønsket tid som programmet skal avsluttes. -indikatoren tennes.
2. Trykk på Start/Pause -knappen. Trommelen begynner å rotere for å utføre ProSense-estimeringen, hvis det er forventet i det valgte programmet.

3. Produktet starter nedtellingen til programmet er ferdig, og programmet starter i riktig øyeblikk for å avslutte på tidspunktet som er innstilt gjennom dette tilvalget.

For å endre eller avbryte dette tilvalget:

1. Slå av produktet med På/Av -knappen.
2. Slå på produktet igjen.
3. Still inn programmet på nytt.



### 13.7 ProSense- tøymengderegistrering



Programvarigheten i displayet refererer til en **medium/stor tøymengde**.

Etter å ha innstilt et vaskeprogram, lyser **ProSense** -ikonet på displayet opp hvis programmet støtter det.

Etter at du har trykket på Start/Pause -knappen, starter ProSense tøymengdoppdagelse:

1. Produktet registrerer tøymengden i løpet av de første 30 sekundene: -indikatoren blinker, strekene under **ProSense** -ikonet beveger seg frem og tilbake og trommelen roterer kort.
2. Når trommelen slutter å rotere, viser displayet den nye programvarigheten, som kan øke eller redusere, justert tilsvarende mengden som ble oppdaget, antall streker indikerer tøymengden i kvartalet (fra 1 til 4, 4 stolper ved overbelastning), indikatoren for maksimal oppgitt tøymengde tennes igjen. Etter ytterligere 30 sekunder, starter vannfyllingen.



Hvis **trommelen overbelastes**, tennes indikatoren for maksimal oppgitt tøymengde igjen med **MAX**-indikatoren blinkende. I dette tilfellet, i disse 30 sekundene, er det mulig å sette produktet på pause og fjerne de ekstra plaggene. Når de ekstra plaggene er fjernet, trykk på Start/Pause -knappen for å starte programmet på nytt. ProSense-fasen kan bli repetert opptil tre ganger (se punkt 1).

**Viktig!** Hvis tøymengden ikke blir redusert, starter vaskeprogrammet uansett, på tross av overbelastningen. Det er ikke mulig å garantere det beste vaskeresultatet dersom dette skjer.



Etter omtrent 20 minutter fra programstart, kan programvarigheten justeres igjen avhengig av tøyets absorpsjonsevne.



ProSense-registrering blir kun utført for fullstendige vaskeprogrammer (ikke valgt å hoppe over faser).



ProSense er ikke tilgjengelig med noen programmer, for eksempel Ull, programmet med korte sykluser og programmer uten vaskefase.

### 13.8 Programfaseindikatorer

Når programmet starter og indikatoren for den aktuelle fasen blinker, og de andre faseindikatorene lyser.

F.eks. vaske- eller forvaskfasen er i gang:



Når fasen er over, slutter den aktuelle indikatoren å blinke og lyser konstant. Indikatoren for neste fase begynner å blinke.

F. eks. skyllefasen er i gang:



Hvis du velger Plussdamp tennes dampfaseindikatoren.

Dampfassen er i gang:





Antikrøllfasen er i gang:



### 13.9 Slik avbryter du et program og endre tilvalgene

Når programmet kjører, kan bare **noen** av tilvalgene endres:

1. Berør Start/Pause -knappen. Den relaterte indikatoren blinker.
2. Endre tilvalgene. Den oppgitte informasjonen i displayet endrer seg tilsvarende.
3. Trykk på Start/Pause -knappen igjen. Vaskeprogrammet fortsetter.

### 13.10 Avbryte pågående program

1. Trykk på På/Av -knappen for å avbryte programmet og deaktivere apparatet.
2. Trykk på På/Av -knappen igjen for å aktivere apparatet.

Du kan nå stille inn et nytt vaskeprogram.



Hvis ProSense-fasen allerede er utført og vannfyllingen allerede er startet, starter det nye programmet **uten å repetere ProSense-fasen**. Vannet og vaskemiddelet blir ikke tømt ut for å unngå sløsing. Displayet viser maksimal varighet for programmet, og blir oppdatert etter omtrent 20 minutter fra du startet det nye programmet.



### 13.11 Åpne døren – Legge inn tøy

Produktets dør vil være lukket mens et program eller tidsforvalg er i bruk.





Hvis temperaturen og vannstanden i trommelen er for høy og/eller fortsatt roterer, kan du ikke åpne døren.

Du kan enkelt åpne døren for å legge til eller fjerne noen plagg når -ikonet lyser.

1. Trykk på Start/Pause -knappen. På displayet slukkes den relaterte dør-lås-indikatoren.
2. Åpne døren til produktet. Ta ut eller legg inn plaggene ved behov.
3. Steng døren og trykk på Start/Pause -knappen.

Programmet eller utsatt start fortsetter.

Når ikonet  slås av, kan døren åpnes når programmet er ferdig. Du kan også stille inn sentrifugerings- eller tømme-program/tilvalg og deretter trykke på Start/Pause -knappen. Dersom sentrifugerings- og tømmeprogrammet ikke er tilgjengelig på programknappen, kan de stilles inn via appen.

### 13.12 Programslett

Når programmet er slutt, stopper maskinen automatisk. Lydsignalene høres (hvis de er aktive).

Alle vaskefaseindikatorerne vises på displayet og tidsområdet viser .

Indikatoren for Start/Pause -knappen blir slukket.

Døren låses opp og -indikatoren går av.

1. Trykk på På/Av-knappen for å slå av produktet. Fem minutter etter at vaskeprogrammet er ferdig, vil energisparingsfunksjonen automatisk slå av maskinen.











Når du aktiverer produktet igjen, foreslår det Eco 40-60 som standardprogram. Drei programvelgeren for å velge en ny syklus.



2. Ta klesvasken ut av produktet.
3. Kontroller at trommelen er tom.
4. La døren og oppvaskmiddelbeholderen for stå litt på gløtt for å forhindre mugg og lukt.
5. Steng vannkranen.

### 13.13 Tømming av vannet etter endt syklus

Hvis du har valgt et program eller et alternativ som ikke pumper ut vannet fra siste skylling, fullføres programmet, men:

- Displayet viser indikatoren , tilvalgsindikatoren  eller  og indikatoren for dørlås . Indikatoren for den aktive fasen  blinker.
- Trommelen snus fortsatt regelmessig for å forhindre at klesvasken blir krøllete.
- Døren forblir låst.
- Du må tømme ut vannet for å åpne døren:

1. Berør Sentrifugering -knappen ved behov for å senke sentrifugehastigheten som foreslås av produktet.
2. Trykk på -knappen.
  - Hvis du har valgt , tømmer produktet ut vannet og sentrifugerer.
  - Hvis du har valgt , tømmer produktet ut vannet.

Tilvalgsindikatoren  eller  blir slukket, mens -indikatoren blinker og deretter blir slått av.

3. Du kan åpne døren når programmet er fullført og dørlåsindikatoren  slukker.
4. Trykk på På/Av -knappen i noen sekunder for å slå av produktet.



Produktet tømmer uansett ut vannet automatisk etter omtrent 18 timer.

### 13.14 Hvilemodusfunksjon

Hvilemodusfunksjonen slår av produktet automatisk for å redusere energiforbruket når:

- Om produktet ikke har vært brukt på 5 minutter før du trykker på Start/Pause -knappen.  
Trykk på knappen På/Av for å slå på produktet på nytt.
- Etter 5 minutter etter et vaskeprogram er ferdig.  
Trykk på knappen På/Av for å slå på produktet på nytt.  
Produktet foreslår Eco 40-60 som standardprogram.  
Drei programvelgeren for å velge en ny syklus.



Hvis du allerede har valgt et tilvalg som avslutter med vann i trommelen, **deaktiverer ikke** hvilemodusfunksjonen produktet for å minne deg på at du må pumpe ut vannet.



Hvis Wi-Fi Always On-funksjonen er aktiv, vil bare -indikatoren slås på og av periodisk.

## 14. STELL OG RENGJØRING



### ADVARSEL!

Se etter i Sikkerhetskapitlene.

### 14.1 Plan for regelmessig rengjøring

**Periodisk rengjøring hjelper deg med å utvide levetiden på produktet ditt.**

Etter hver syklus, la døren og vaskemiddelbeholderen stå litt på gløtt for å

få luftsirkulasjon og tørke fuktigheten inne i produktet: Dette vil forhindre mugg og lukt.

Hvis produktet ikke brukes over lenger tid: Steng vannkranen og trekk ut støpselet.

#### Veiledende periodisk rengjøringsplan:

Avkalking	To ganger i året
Vedlikeholdsvask	En gang i måneden
Rengjør dørpakkningen	Annenhver måned

Rengjør trommelen	Annenhver måned
Rengjør såpeskuffen og AutoDose-tanker	To ganger i året
Rengjør avløpspumpefilter	To ganger i året
Rengjør innløpsslangen og ventilfilteret	To ganger i året

Følgende avsnitt forklarer hvordan du skal rengjøre hver del.

## 14.2 Fjerne fremmedlegemer



Sørg for at lommene er tomme og at alle løse elementer er bundet før du kjører syklusen. Se "Tøymengde" i "Hint- og tips"-kapittelet.

Fjern fremmedlegemer (for eksempel metallklemme, knapper, mynter osv.) som du kan finne i dørpakningen, filterne og trommelen. Se avsnittene "Dørpakning med dobbel randlås", "Rengjøring av trommelen", "Rengjøring av avløpspumpen" og "Rengjøring av innløpsslangen og ventilfilteret". Dersom det er nødvendig, kontakt det autoriserte service-senteret.

## 14.3 Utvendig rengjøring

Rengjør produktet kun med mild såpe og varmt vann. Tørk alle overflater nøye.

Ikke bruk skuresvamber eller skrapemateriell.



### FORSIKTIG!

Ikke bruk alkohol, løsemiddel eller kjemiske midler.



### FORSIKTIG!

Ikke rengjør metallflater med et klorbasert vaskemiddel.

## 14.4 Avkalking



Hvis vannet der du bor er hardt eller middels hardt, anbefaler vi at du bruker en vannmykner for vaskemaskiner. Vannet er hardt eller middels hardt når hardheten overstiger 8dH.

Undersøk trommelen med jevne mellomrom for å se etter kalk.

Vanlige vaskemidler inneholder allerede stoffer for å bløtgjøre vannet, men vi anbefaler å kjøre en syklus med tom trommel og kalkfjerner nå og da.



Følg alltid anvisningene som du finner på emballasjen til produktet.

## 14.5 Vedlikeholdsvask

Bruk av korte programmer på lave temperaturer over tid, kan gjøre at det samler seg vaskemiddelrester, lo, bakterier og biofilm inne i trommelen og karet. Dette kan generere vond lukt og mugg.

Kjør en vedlikeholdsvask minst én gang hver måned for å eliminere oppsamling og rengjøre innsiden av apparatet:

1. Ta all klesvask ut av trommelen.
2. Deaktiver AutoDose-funksjon for vaskemiddel og tøymykner.
3. Kjør et bomullsprogram på maksimal temperatur med en liten mengde vaskemiddel, eller kjør Maskinrens-programmet hvis det er tilgjengelig.

## 14.6 Dørpakning

Dette produktet er designet med et **selvrensjørende dreneringssystem**, som lar lette lofibre som faller av klærne tømmes ut med vannet. Undersøk tetningen regelmessig. Mynter, knapper og andre små artikler kan bli hentet når programmet er ferdig.

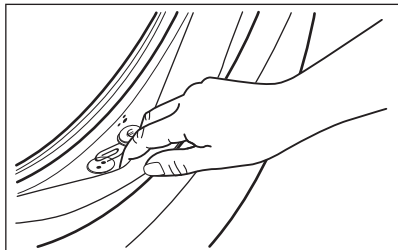

Rengjør det når det kreves, ved å bruke ammoniakk kremrens uten å skrape tetningsoverflaten.



Følg alltid anvisningene som du finner på emballasjen til produktet.

## 14.7 Slik rengjør du trommelen

Undersøk trommelen regelmessig for å forhindre uønskede avleiringer.

Rester etter rust i trommelen kan forekomme som følge av at fremmedlegeme ruste i vasken eller fordi vannet inneholder jern

Rengjør trommelen med produkter som er egnet for rustfritt stål.



Følg alltid anvisningene som du finner på emballasjen til apparatet. Ikke bruk sure avkalkningsprodukter, slipende produkter som inneholder klor eller jern eller stålull i rengjøring av trommelen.

Slik foretar du en grundig rengjøring:

1. Rengjør trommelen med produkter som er egnet for rustfritt stål.



Følg alltid anvisningene som du finner på emballasjen til apparatet.

2. Ta all klesvask ut av trommelen.
3. Deaktiver AutoDose -funksjon for vaskemiddel og tøyymkner.
4. Kjør et kort bomullsprogram på høy temperatur med tom trommel og en liten mengde vaskemiddel for å skylle ut gjenværende rester, eller kjør Maskinrens-programmet hvis det er

tilgjengelig. Hvis produktet kan kobles til Wi-Fi, kan spesialprogrammet Maskinrens også lastes ned via APPEN.

5. Bruk en liten mengde vaskemiddel i en tom trommel for å skylle ut gjenværende rester.



Ved slutten av en syklus kan skjermen tidvis vise ikonet : dette er en anbefaling om å utføre rengjøring av trommelen". Så snart rengjøring av trommelen er gjennomført, forsvinner ikonet.

## 14.8 Slik rengjør du vaskemiddelskuffen og AutoDose-beholderne

### FORSIKTIG!

**Hvis du endrer vaskemiddeltype som merke, konsentrasjon og tykkelse, anbefales det å rengjøre vaskemiddelskuffen.**



Sørg for at alle beholdere er tomme før rengjøring.

For å forebygge oppsamling av inntørket vaskemiddel eller klumpete tøyymkner, dannelse av mugg i såpeskuffen og/eller klumpete væsketilsetninger i AutoDose beholderne, **bør du utføre følgende prosedyre en gang i blant:**

1. Åpne såpeskuffen. Trykk låsen ned, som vist på bildet, og trekk vaskemiddelskuffen ut.

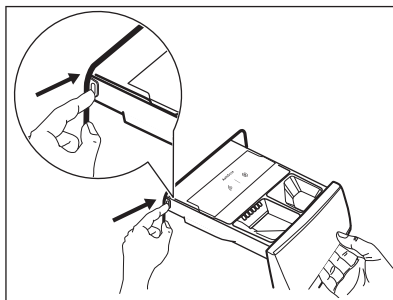

2. Fjern tøymyknerdispenseren og vaskemiddelbeholderen.

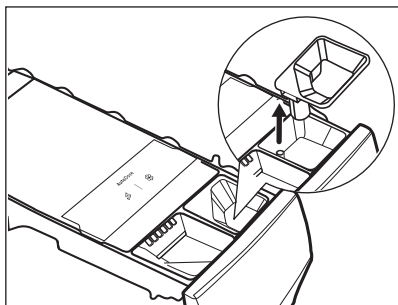
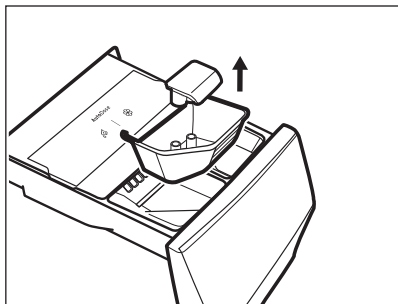

3. Trykk på låsen på baksiden som vist på bildet og løft opp toppdekslet for å fjerne det.

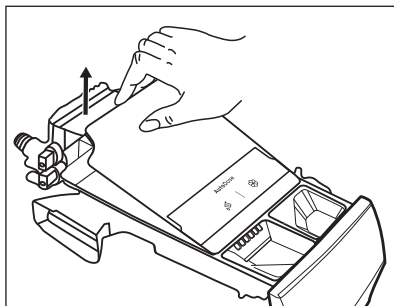
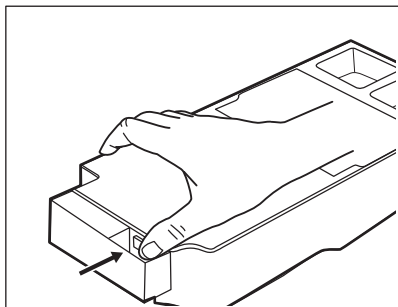

4. For å fjerne eventuelle rester av rengjøringsmiddel eller hvis du plasserer feil tilsetninger i tankene, tøm skuffen i en beholder eller i egnede beholdere for å samle opp væsken.

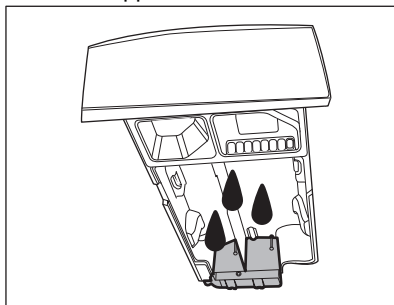

5. Vask skuffen og alle innstikk under rennende vann eller rengjør dem med en fuktig klut.

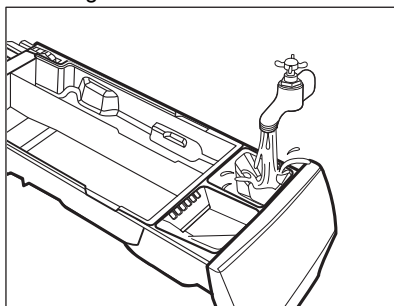

**⚠ FORSIKTIG!**

**Bruk ikke børster og svamper som er skarpe eller laget av metall. Ikke vask skuffen i en oppvaskmaskin.**

6. Snu dispenseren opp ned og åpne bunndekslet som vist på bildet.

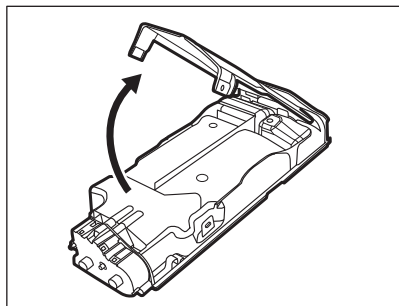

7. Sørg for at alle vaskemiddelrester blir fjernet fra vaskemiddeldispenseren. Bruk kun myke fuktige kluter.
8. Sett bunndekselet tilbake på plass ved å tilpasse hullene på skuffekrokene som vist på bildet. Lukk den inntil du hører et "klikk".

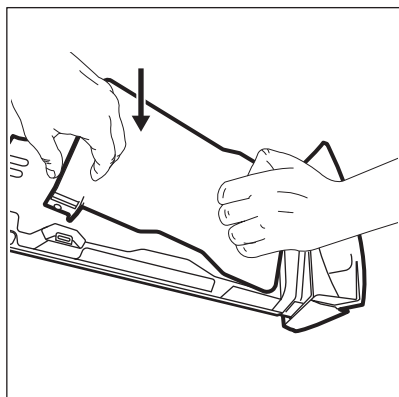

**⚠ FORSIKTIG!**

Trykk på bunndekselet som vist på bildet. Kontroller at det er lukket på riktig måte.

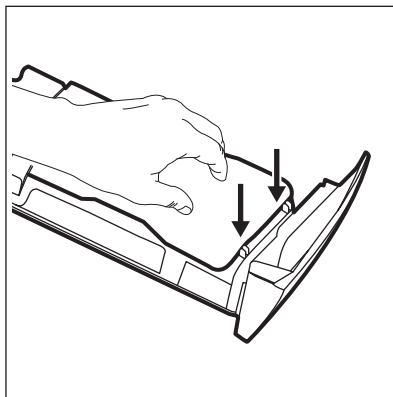

**⚠ ADVARSEL!**

Du må ikke rengjøre med børster eller verktøy som er skarpe eller av metall, pumper eller sensorer på baksiden av vaskemiddelskuffen. Om nødvendig bruk kun myke, fuktige kluter.

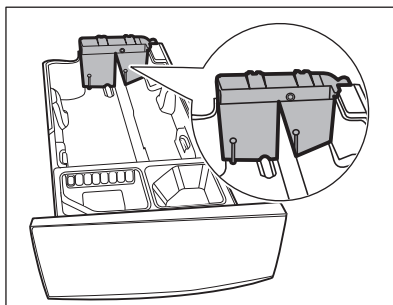

**⚠ ADVARSEL!**

Hvis det blir liggende rester på baksiden av beholderne, dypp vaskemiddelskuffen i varmt vann. Bruk ikke verktøy for å rengjøre den. Før du dypper den i vann fjern håndtaket ved å trykke på den røde knappen og skli håndtaket som vist på bildet.

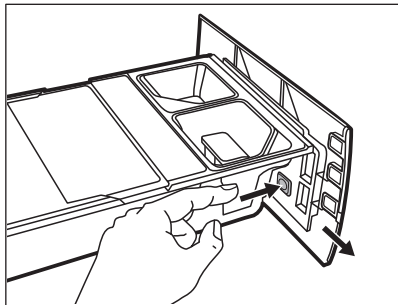

9. Sørg for at alle vaskemiddelrester blir fjernet fra den øvre og nedre delen av glidesporet. Bruk en liten børste for å rengjøre selve glidesporet.

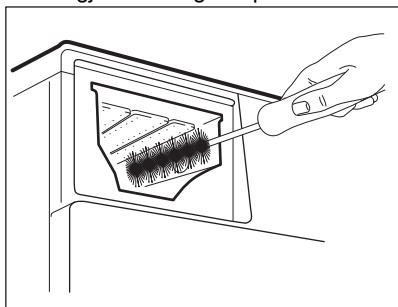

10. Monter skuffen på nytt som vist nedenfor:
- Sett tilbake håndtaket hvis den var demontert.
  - Sett på bunndeckslet og trykk inntil du hører et "klikk".
  - Sett på toppdekslet på beholderne og trykk inntil du hører et "klikk".
  - Sett tilbake delene på den manuelle vaskeskuffen.
11. Sett vaskemiddeldispenseren i styresporene og lukk forsiktig inntil du hører et "klikk". Kjør et skylleprogram uten tøy i trommelen.

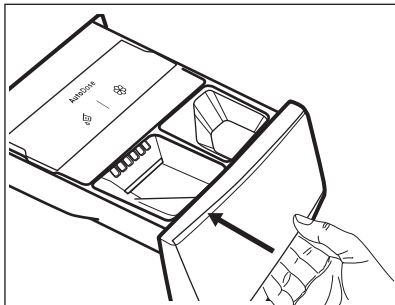

For å gjenopprette funksjonaliteten, fyll beholderne med vaskemiddel og tøymykner.

## 14.9 Rengjøring av tømmepumpefilteret

### ⚠ ADVARSEL!

Trekk støpselet ut av stikkkontakten.



Undersøk tømmepumpefilteret regelmessig og sørg for at det er rent.

Rengjør filteret til avløpspumpen hvis:

- Produktet tømmer ikke vannet.
- Trommelen roterer ikke.
- Produktet lager uvanlige lyder på grunn av blokkering av avløpspumpen.
- Displayet viser alarmkoden **E2 1**.

### ⚠ ADVARSEL!

- Ikke fjern filteret mens produktet er i bruk.
- Ikke rengjør avløpspumpen hvis vannet i produktet er varmt. Vent til vannet er nedkjølt

### Rengjør pumpefilteret som beskrevet i de følgende diagrammene:

Ha alltid en fille i nærheten for å tørke opp vannsøl når du fjerner filteret.

1. Åpne pumpedekselet.

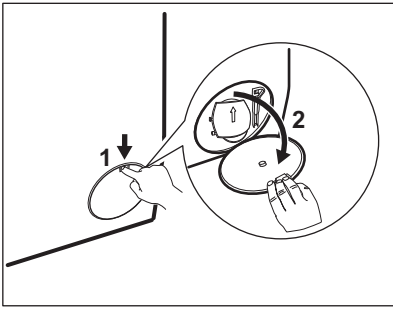

2. Plasser en egnet beholder under åpningen til avløpspumpen for å samle opp vannet som renner ut.
3. Åpne trakten nedover. Ha alltid en fille i nærheten for å tørke opp vannsøl når du fjerner filteret.

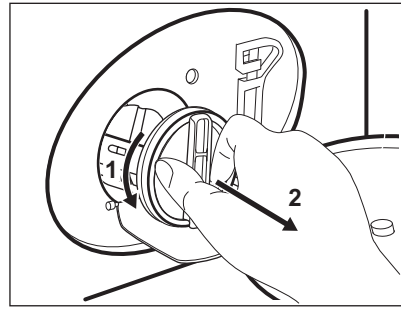

8. Fjern lo og gjenstander fra filterforsenkningen dersom det er nødvendig.
9. Kontroller at pumpehjulet roterer. Kontakt det autoriserte servicesenteret dersom det ikke roterer.

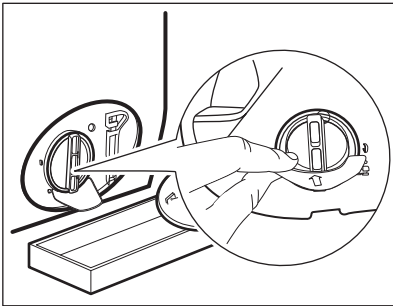

4. Vri filteret 180 grader i mot klokken for å åpne det, uten å fjerne det. La vannet renne ut.

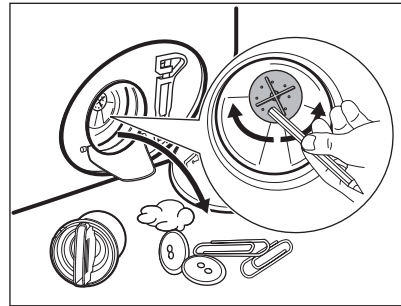

10. Rens filteret under en vannkran.

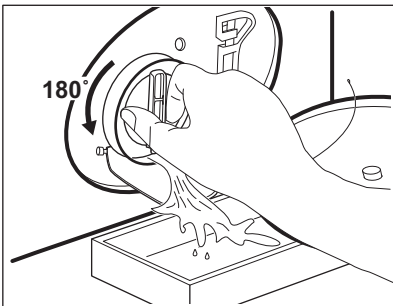

5. Når beholderen er full av vann, vrir du filteret tilbake for å stoppe vannet og tømmer beholderen.
6. Gjenta trinn 4 og 5 til vannet slutter å renne ut.
7. Vri filteret mot klokken for å ta det ut.

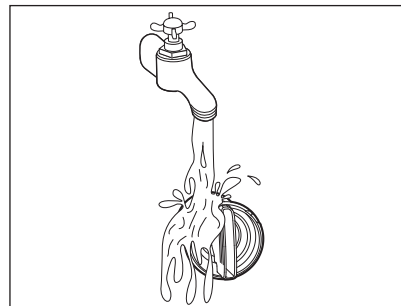

11. Sett filteret tilbake i sporet ved å vri det med klokken. Sørg for at du strammer filteret ordentlig for å forhindre lekkasjer.

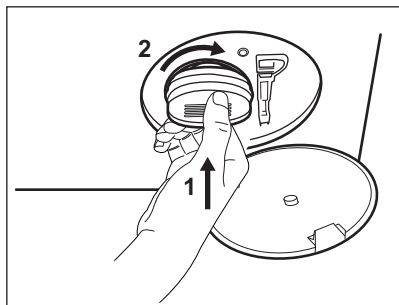

## 12. Lukk pumpedekselet.

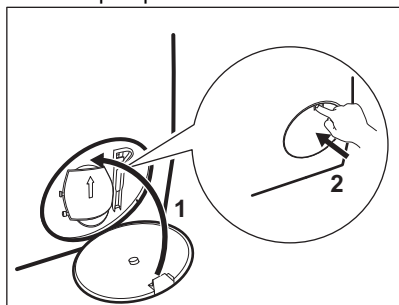

Når du tømmer ut vannet ved hjelp av nødtømmingsprosedyren, må du aktivere avløpssystemet på nytt:

- a. Hell 2 liter vann i hovedkammeret i vaskemiddelskuffen.
- b. Start programmet for å tømme ut vannet.

## 14.10 Rengjøring av innløpsslangen og ventilfilteret

Det er anbefalt å rengjøre filtrene til innløpsslangen og ventilen jevnlig for å fjerne rester som har samlet seg over tid:

1. Ta innløpsslangen ut av kranen og rengjør filteret.

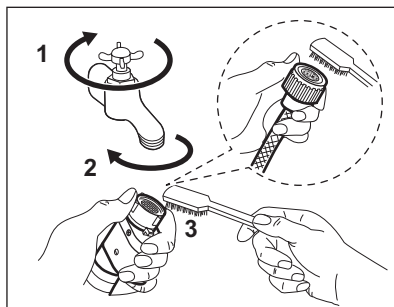

2. Ta innløpsslangen ut av produktet ved å løsne mutteren.

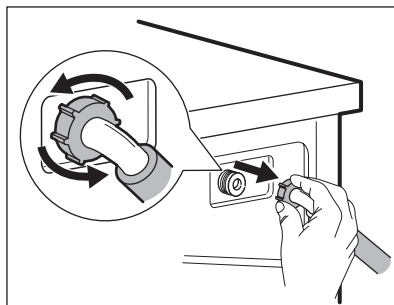

3. Rengjør ventilfilteret på baksiden av produktet med en tannbørste.

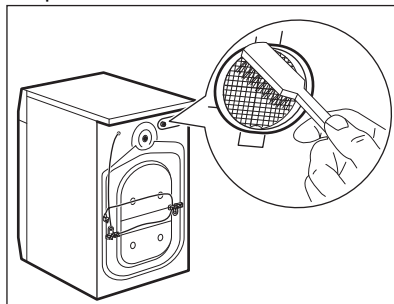

4. Når du kobler på slangen på baksiden av produktet, legg den mot venstre eller høyre (ikke i vertikal posisjon) avhengig av hvor vannkranen er plassert.

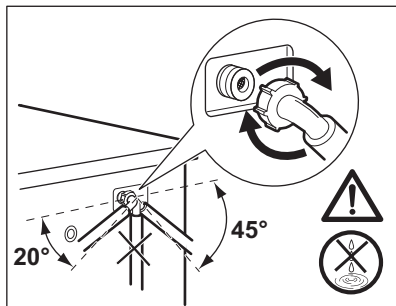

### 14.11 Nødtømming

Hvis apparatet ikke kan tømme vannet, benytt samme prosedyre som beskrevet i «Rengjøring av dreneringspumpe». Rengjør pumpen om nødvendig.

Når du tømmer ut vannet ved hjelp av nødtømmingsprosedyren må avløpssystemet aktiveres på nytt:

1. Ha 2 liter vann i oppvaskmiddelbeholderens hovedkammer.

2. Start programmet for å tømme vannet.

### 14.12 Forholdsregler ved frost

Hvis produktet er montert et sted hvor temperaturen kan bli rundt 0 °C eller lavere, må du fjerne vann som er igjen i inntaksslangen og avløpspumpen.

1. Trekk støpselet ut av stikkkontakten.
2. Steng vannkranen.
3. Legg de to endene av inntaksslangen i en beholder og la vannet renne ut av slangen.
4. Tøm avløpspumpen. Se nødtømmingsprosedyren.
5. Når avløpspumpen er tom, monterer du vanninntaksslangen på nytt.

#### ADVARSEL!

Pass på at temperaturen er over 0 °C før du bruker produktet igjen. Produsenten er ikke ansvarlig for skader som skyldes frost.

## 15. FEILSØKING

#### ADVARSEL!

Se etter i Sikkerhetskapitlene.

### 15.1 Alarmkoder og mulige feil

Maskinen starter ikke eller stopper under bruk. Første forsøk på å finne en løsning på problemet (se tabellene).

#### ADVARSEL!

Deaktiver maskinen før du utfører kontroller.

Ved enkelte problemer viser displayet en alarmkode og knappen Start/Pause  kan blinke kontinuerlig:



Ved overbelastning, fjern noen artikler fra trommelen og/eller hold døren fast mens du trykker på Start/Pause-knappen inntil -indikatoren stopper å blinke (se bildet nedenfor).

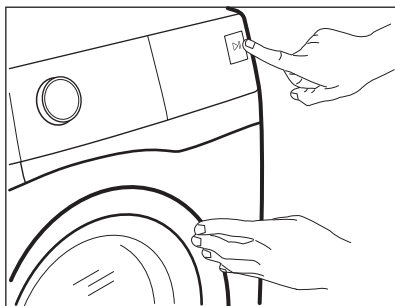

Problem	Mulig løsning
<b>E11</b> Maskinen tar ikke inn vann.	<ul style="list-style-type: none"><li>• Sørg for at vannkranen er åpen.</li><li>• Sørg for at trykket til vannforsyningen ikke er for lavt. Kontakt det lokale vannverket for å få tak i denne informasjonen.</li><li>• Kontroller at vannkranen ikke er tett.</li><li>• Sørg for at inntaksslangen ikke er knekt, skadet eller bøyd.</li><li>• Kontroller at vanninntaksslangen er korrekt tilkopleet.</li><li>• Kontroller at filteret til inntaksslangen og filteret til inntaksventilen ikke er tette. Se «Stell og rengjøring».</li></ul>
<b>E21</b> Produktet tømmes ikke for vann.	<ul style="list-style-type: none"><li>• Sørg for at avløpsrøret ikke er tett.</li><li>• Kontroller at avløpsslangen ikke er bøyd eller skadet.</li><li>• Kontroller at avløpsfilteret ikke er tett. Rengjør filteret om nødvendig. Se «Stell og rengjøring».</li><li>• Kontroller at avløpsslangen er korrekt tilkopleet.</li><li>• Velg tømmeingsprogrammet hvis du har valgt et program uten tømning. Der-som tømmeingsprogrammet ikke er tilgjengelig på programknappen, kan det stilles inn via appen.</li><li>• Velg tømmeingsprogrammet hvis du har brukt et program som avsluttes med vann i trommelen.</li></ul>
<b>E41</b> Døren til maskinen er åpen eller ikke ordentlig lukket.	<ul style="list-style-type: none"><li>• Sørg for at døren er skikkelig lukket.</li></ul>
<b>E91</b> Intern feil. Ingen kommunikasjon mellom de elektroniske elementene i maskinen.	<ul style="list-style-type: none"><li>• Programmet avslutter ikke som det skal eller stopper for tidlig. Slå maskinen av og på.</li><li>• Ta kontakt med servicesenteret hvis alarmkoden oppstår igjen.</li></ul>

**EH1:** Strømforsyningsfrekvensen er utenfor det støttede området.

**EH2:** For høy spenning på strømtilførselen.

**EH3:** For lav spenning på strømtilførselen.



**EF3**

Lekkasjestoppsystemet er på.

- Kople fra maskinen og lukk vannkranen. Kontakt det autoriserte service-senteret.

Hvis skjermen viser andre alarmkoder, deaktiverer og aktiverer du apparatet. Ta kontakt med servicesenteret hvis problemet vedvarer. Ved forskjellige problemer med apparatet, sjekker du tabellen nedenfor for mulige løsninger.

Problem	Mulig løsning
Programmet starter ikke.	<ul style="list-style-type: none"><li>• Påse at støpslet er tilkoblet stikkkontakten.</li><li>• Sørg for at maskinens dør er lukket.</li><li>• Påse at det ikke er skadede sikringer i sikringsskapet.</li><li>• Kontroller at Start/Pause  har blitt trykket på.</li><li>• Hvis utsatt start er valgt, avbryt innstillingen eller vent til nedtellingen avsluttes.</li><li>• Kontroller at vaskemiddeldispenseren er riktig lukket.</li><li>• Deaktiver barnesikringen hvis denne er på.</li><li>• Kontroller knottens posisjon på det valgte programmet.</li></ul>
Produktet fylles med vann og tømmes umiddelbart.	<ul style="list-style-type: none"><li>• Kontroller at avløpsslangen er i korrekt posisjon. Slangen kan være plassert for lavt. Se «Monteringsinstruksjon».</li></ul>
Sentrifugeringsfasen fungerer ikke eller vaskesyklusen varer lenger enn vanlig.	<ul style="list-style-type: none"><li>• Still inn sentrifugeringsprogrammet. Dersom tømmeprogrammet ikke er tilgjengelig på programknappen, kan det stilles inn via appen.</li><li>• Kontroller at avløpsfilteret ikke er tett. Rengjør filteret om nødvendig. Se «Stell og rengjøring».</li><li>• Juster innholdet i trommelen manuelt og start sentrifugeringsfasen på nytt. Dette problemet kan skyldes balanseproblemer.</li></ul>
Det er vann på gulvet.	<ul style="list-style-type: none"><li>• Kontroller at koplignene på vannslangene er tette og at det ikke er vannlekkasjer.</li><li>• Kontroller at vanninntaksslangen og vannavløpsslangen ikke er skadet.</li><li>• Sørg for at du bruker riktig vaskemiddel og korrekt mengde.</li></ul>
Du får ikke åpnet døren til maskinen.	<ul style="list-style-type: none"><li>• Påse at et vaskeprogram som slutter med vann i trommelen ikke er valgt.</li><li>• Kontroller at vaskeprogrammet er ferdig.</li><li>• Velg tømmings- eller sentrifugeringsprogrammet hvis det er vann i trommelen. Dersom sentrifugerings- og tømmeprogrammet ikke er tilgjengelig på programknappen, kan de stilles inn via appen.</li><li>• Sørg for at maskinen får strøm.</li><li>• Problemet kan være forårsaket av en feil på maskinen. Kontakt det autoriserte service-senteret. Les nøye gjennom «Nødåpning av døren» hvis du må åpne døren.</li><li>• Påse at Remote Start Mode ikke er aktivert. Deaktiver det.</li></ul>

Problem	Mulig løsning
Skjermen viser ikke den trådløse indikatoren  .	<ul style="list-style-type: none"> <li>Sjekk det trådløse signalet.</li> <li>Sørg for at den trådløse forbindelsen er på. Se avsnittet «Konfigurere trådløs tilkobling for vaskemaskin» i kapitlet «Oppsett av Wi-Fi – tilkobling».</li> <li>Sjekk hjemmenettverket ditt, og ruterer.</li> <li>Start ruterer på nytt.</li> <li>Ta kontakt med leverandøren av det trådløse nettet hvis det oppstår ytterligere problemer med dette.</li> </ul>
Appen kan ikke opprette forbindelse til maskinen.	<ul style="list-style-type: none"> <li>Sjekk det trådløse signalet.</li> <li>Sjekk om smartenheten din er koblet til det trådløse nettverket.</li> <li>Sjekk hjemmenettverket ditt, og ruterer.</li> <li>Start ruterer på nytt.</li> <li>Ta kontakt med leverandøren av det trådløse nettet hvis det oppstår problemer med dette.</li> <li>Maskinen, smartenheten eller begge deler må konfigureres på nytt, fordi en ny ruter er installert eller konfigurasjonen av ruterer er endret.</li> </ul>
Appen klarer ofte ikke å koble til maskinen.	<ul style="list-style-type: none"> <li>Kontroller at det trådløse signalet når frem til maskinen. Prøv å sette hjemmeruterer så nær maskinen som mulig, eller vurder å anskaffe en forsterker for trådløst signal.</li> <li>Kontroller at det trådløse signalet ikke har blitt forstyrret av mikrobølger. Slå av mikrobølgen. Unngå å bruke mikrobølgeen og fjernkontrollen samtidig.</li> </ul>
Displayet viser  . Alle knappene er inaktive, unntatt På/Av .	<ul style="list-style-type: none"> <li>Maskinen laster ned tilgjengelige oppdateringer. Vent til oppdateringsprosessen er fullført. Hvis du slår av maskinen under oppdatering, vil den fortsette når du slår på maskinen igjen.</li> </ul>
Maskinen lager en uvanlig lyd og vibrerer.	<ul style="list-style-type: none"> <li>Sørg for at maskinen står i vater. Se «Monteringsinstruksjon».</li> <li>Kontroller at emballasjen og/eller transportboltene er fjernet. Se «Monteringsinstruksjon».</li> <li>Legg mer klesvask i trommelen. Ileggsmengden kan være for liten.</li> </ul>
Programmets varighet øker eller minker i løpet av driften.	<ul style="list-style-type: none"> <li>ProSense System kan justere programvarighet i forhold til type og mengde klesvask. Se «ProSense System lastregistrering» i kapitlet «Daglig bruk».</li> </ul>
Vaskeresultatet er ikke tilfredsstillende.	<ul style="list-style-type: none"> <li>Øk mengden vaskemiddel eller bruk et annet vaskemiddel.</li> <li>Bruk spesielle produkter for å fjerne vanskelige flekker før du vasker tøyet.</li> <li>Sørg for at du stiller inn riktig temperatur.</li> <li>Reduser tøymengden.</li> <li>Når du bruker AutoDose-beholdere, påse at de ikke er tomme.</li> <li>Når du bruker AutoDose-beholdere, bekreft den forhåndsinnstilte doseringen av vaskemiddel/tøymykner. Se avsnittet «Standardoppsett» i kapitlet «AutoDose-teknologi».</li> <li>Sørg for å rengjøre AutoDose-beholderne før du bruker vaskemidler av annet merke og type, tøymykner og andre tilsetningsstoffer.</li> </ul>
Før mye skum i trommelen i løpet av vaskesyklusen.	<ul style="list-style-type: none"> <li>Reduser mengden vaskemiddel eller antall tabletter eller enkeltdose-vaskemidler.</li> <li>Når du bruker AutoDose-beholdere, bekreft den forhåndsinnstilte doseringen av vaskemiddel/tøymykner. Se avsnittet «Standardoppsett» i kapitlet «AutoDose-teknologi».</li> </ul>

Problem	Mulig løsning
Nivået på vaskemiddel/tøymykner synker ikke i AutoDose-beholderne etter vask.	<ul style="list-style-type: none"> <li>• Dette er normalt: Beholderne er ganske store og forbruket av vaskemiddel trenger ikke nødvendigvis synes.</li> </ul>

Slå på maskinen når kontrollen er utført. Programmet fortsetter fra der det ble stoppet.

Ta kontakt med servicesenteret hvis feilen oppstår igjen.

Nødvendig informasjon som servicesenteret trenger, kan du finne på typeskiltet.

## 15.2 Nødåpning av dør

I tilfelle strøbrudd eller feil, forblir produkt døren låst. Vaskeprogrammet fortsetter når strømmen kommer tilbake. Hvis døren forblir låst på grunn av en feil, er det mulig å åpne den ved å bruke nødfunksjonen for opplåsing.

Før døren åpnes:

### FORSIKTIG!

**Fare for brannskade! Kontroller at vanntemperaturen ikke er for høy og vasken ikke er for varm. Vent til den avkjøles, om nødvendig.**

### FORSIKTIG!

**Fare for skade! Kontroller at trommelen ikke roterer. Vent til trommelen stopper å rotere, om nødvendig.**



**Kontroller vannivået inne i trommelen ikke er for høy. Fortsett med en nødtømming, om nødvendig (se i kapitlet "Nødtømming" i "Stell og rengjøring").**

Gjør følgende for å åpne døren:

1. Trykk på knappen På/Av for å skru av produktet.
2. Trekk støpselet ut av stikkkontakten.
3. Åpne filterluken.
4. Dra ned nødopplåsingsutløseren én gang. Dra den ned igjen, hold den stram og åpne produktets dør i mellomtiden.

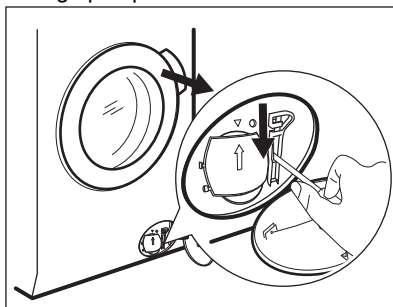

5. Ta ut vasken og lukk deretter døren til produktet.
6. Lukk filterklaffen.

## 16. FORBRUKSVERDIER

### 16.1 Kommentar



QR-koden på energietiketten som fulgte med produktet gir en lenke til informasjonen som er relatert til ytelsen av dette produkt i EU EPREL-databasen. Oppbevar energietiketten kun for henvisning med denne brukerhåndboken samt alle andre dokumenter som fulgte med dette produktet.

Det er også mulig å finne den samme informasjonen i EPREL med koblingen <https://eprel.ec.europa.eu> og modellnavnet, samt produktnummeret som du finner på typeskiltet til produktet.



Verdier og programvarighet kan variere avhengig av forskjellige forhold (f.eks. romtemperatur, vanntemperatur og trykk, mengde og type tøy, forsyningsspennig) og hvis du endrer standardinnstillingen for et program.

### 16.2 I henhold til kommisjonsforordning Eu 2019/2023

Eco 40-60-program	kg	kWh	Liter	tt:mm	% 1)	°C	o/min <sup>2</sup> )
Full maskin	9.0	0.820	55.0	03:40	53.00	35.0	1351
Halv maskin	4.5	0.540	45.0	02:35	53.00	33.0	1351
Kvart maskin	2.5	0.185	38.0	02:30	54.00	23.0	1351

1) Gjenværende fuktighet ved slutten av sentrifugefasen. Jo høyere sentrifugeringshastigheten er, jo høyere er støyen og desto lavere er gjenværende fuktighet.

2) Maksimal sentrifugeringshastighet.

#### Strømforbruk i ulike moduser

Av (W)	Hvilemodus (W)	Utsatt start (W)	Nettverkstilkoblet standbymodus (W)
0.50	0.50	4.00	2.00 <sup>1)</sup>

Tid til Av/Standby-modus er maksimalt 15 minutter.

1) Energiforbruket til den tilkoblede funksjonen er omtrent 17,5 kWh per år. For å koble fra denne funksjonen, se kapitlet "WiFi – Sette opp tilkobling".

### 16.3 Vanlige programmer



Disse verdiene er kun veiledende.

Program	kg	kWh	Liter	tt:mm	% 1)	°C	o/min <sup>2)</sup>
Bomull <sup>3)</sup> 95 °C	9.0	2.700	90.0	04:05	52.00	85.0	1400
Bomull 60 °C	9.0	1.600	85.0	03:50	52.00	55.0	1400
Bomull <sup>4)</sup> 20 °C	9.0	0.350	85.0	03:00	52.00	20.0	1400
Syntetisk 40 °C	4.0	0.800	55.0	02:15	35.00	40.0	1200
Finvask <sup>5)</sup> 30 °C	2.0	0.400	60.0	01:05	35.00	30.0	1200
Ull 30 °C	1.5	0.300	65.0	01:05	30.00	30.0	1200

1) Gjenværende fuktighet ved slutten av sentrifugefasen. Jo høyere sentrifugeringshastigheten er, jo høyere er støyen og desto lavere er gjenværende fuktighet.

2) Referanseindikator for sentrifugehastigheten.

3) Egnet til vask av svært skitne tekstiler.

4) Egnet for vask av lett skitne bomullstekstiler, syntetiske og blandede tekstiler.

5) Den fungerer også som en rask vaskesyklus for litt skittent tøy.

## 17. HURTIGVEILEDNING

### 17.1 Daglig bruk

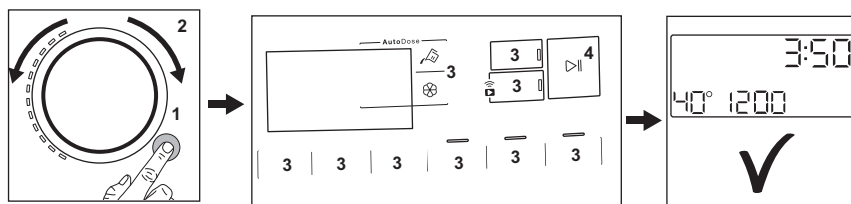

- Sett støpselet inn i stikkkontakten.
- Åpne vannkranen.
- Trykk på **På/Av** -knappen for å slå produktet på (1).
- Drei på programvelgeren for å velge ønsket program (2).
- Angi ønsket tilvalg med korresponderende berøringsknapper (3).
- Legg klesvasken i trommelen, plugg for plagg, uten å overskride maksimale anbefalte vaskemengde. Lukk døren og

sørg for at det ikke blir liggende tøy mellom pakningen og døren.

- **Når du bruker AutoDose-tanker**, tilsettes vaskemiddelet og tøymykneren automatisk. Kontroller at tankene ikke er tomme.

**Når du bruker manuelle kammer**, hell vaskemiddel og andre behandlinger i riktig kammer.

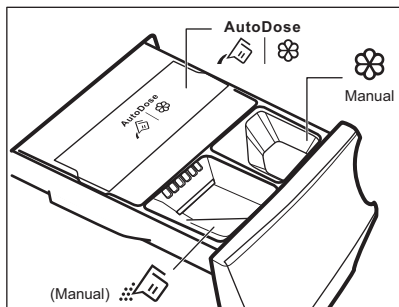

Når du bruker et flytende vaskemiddel i et manuelt rom, sett inn beholderen for flytende vaskemiddel.

- Trykk på **Start/Pause** -knappen (4) for å starte programmet.
- Produktet starter.
- Ta ut tøyet når programmet er slutt.
- Trykk på **På/Av** -knappen for å slå av produktet.



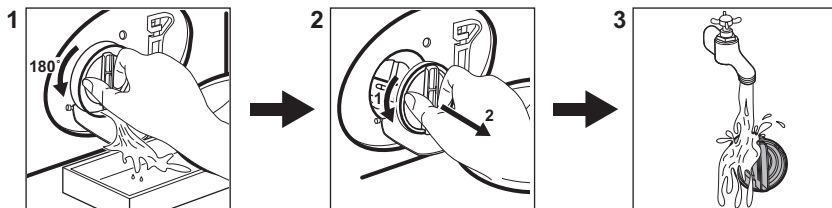

## 17.2 Rengjøring av tømmepumpefilteret



Rengjør filteret regelmessig, spesielt hvis alarmkoden **E2** i vises på displayet.

## 17.3 Programmer

Programmer	Tøymengde	Produktbeskrivelse
MixLoad 69min	5.0 kg	Syntetiske plagg og plagg av bomull. Dette programmet sørger for gode resultater på kort tid. Standard programvarighet er utviklet på en klesvaskmengde på 5 kg. Hvis du vasker en mindre eller større mengde reduseres eller økes vasketiden automatisk for å sikre perfekte resultater.
Eko 40-60	9.0 kg	Syklus med lav energi for bomull. Reduserer temperaturen og forlenger tiden for å oppnå gode vaskeresultater.
Bomull	9.0 kg	Hvite og fargede bomullsstoffer. Ideell for normalt og meget skittent.
Syntetisk	4.0 kg	Syntetiske tekstiler eller blandingstekstiler.

Programmer	Tøymengde	Produktbeskrivelse
<b>Finvask</b>	2.0 kg	Ømfintlige plagg som akryler, viskose og polyesterplagg.
 <b>Ull</b>	1.5 kg	Maskinvaskbart ull, ull som må håndvaskes og finvask.
<b>20 min - 3 kg</b>	3.0 kg	Syntetiske plagg og bomullsplagg som er lett skitne eller som har blitt brukt én gang.
 <b>Damp</b>	1.0 kg	Bomullsplagg og syntetiske plagg som må av-skrukkes.
 <b>Outdoor</b>	2.0 kg <sup>1)</sup> 1.0 kg <sup>2)</sup>	Moderne sportsklær for utendørs bruk.
 <b>Hygiene</b>	9.0 kg	Hvite bomullsplagg. Dette programmet fjerner mer enn 99,99 % av bakterier og virus <sup>3)</sup> Det sikrer også en riktig reduksjon av allergener.
<b>Skylling</b>	9.0 kg	Alle tekstiler, unntatt ullvarer og svært ømfintlig finvask. Program for skylling og sentrifugering.
<b>Sentrifugering/Tømming</b>	9.0 kg	For å sentrifugere vasken og pumpe ut vannet i trommelen. Alle stoffer, unntatt ull og finvasketekstiler.

1) Vaskeprogram.

2) Vaskeprogram og gjenoppretting av vannavstøting.

3) Testet for Staphylococcus aureus, Enterococcus faecium, Candida albicans, Pseudomonas aeruginosa og MS2 Bacteriophage i eksternt test utført av Swisstatest Testmaterialien AG i 2021 (testrapport nr. 202120117).

Hvis du laster produktet til **maksimal kapasitet som er indikert for hvert**

**program, hjelper det å redusere energi- og vannforbruket.**

#### Egnede vaskemidler for vaskeprogrammer

Program	Universelt pulver <sup>1)</sup>	Universell flytende såpe	Flytende såpe for fargede plagg	Delikat ull	Spesielle
MixLoad 69min	--	▲	▲	--	--
Eco 40-60	▲	▲	▲	--	--
Bomull	▲	▲	▲	--	--
Syntetisk	▲	▲	▲	--	--
Finvask	--	--	--	▲	▲
Ull	--	--	--	▲	▲
20 min - 3 kg	--	▲	▲	--	--
Outdoor	--	--	--	▲	▲
Hygiene	▲	▲	--	--	▲

1) Ved temperatur over 60 °C anbefales bruk av såpepulver.

▲ = Anbefalt

-- = Ikke anbefalt

## 17.4 Vaskemiddeltype og -mengde.

- Bruk bare vaskemidler og andre behandlinger som er beregnet for bruk i vaskemaskiner. Følg først disse generiske reglene:
  - vaskemiddel i pulverform (også tabletter og enkeltdose-vaskemidler) for alle typer tekstiler, unntatt ømfintlige. Bruk helst vaskepulver med blekemiddel for lyse klær og klesdesinfisering,
  - flytende vaskemidler (også vaskemidler i enkeltdoseform), helst for vaskeprogrammer på lav temperatur (maks 60 °C) for alle stofftyper, eller spesialberegnete for ull.
- Ikke bland ulike typer vaskemidler.
- Bruk mindre vaskemiddel hvis:
  - du vasker en liten mengde tøy,
  - tøyet bare er litt skittent,
  - det er mye skum under vask.
- Når du bruker vaskemiddeltabletter eller pods, må du alltid legge dem i trommelen, ikke i oppvaskmiddelskuffen og du må følge produsentens anbefalinger.

### Utilstrekkelig vaskemiddel kan føre til:

- utilfredsstillende vaskeresultater,
- at tøyemengden blir grå,
- fettete klær,
- mugg i produktet.

### For mye vaskemiddel kan føre til:

- skumming,
- redusert vaskeeffekt,
- utilstrekkelig skylling,
- større innvirkning for miljøet.

## 17.5 Plan for regelmessig rengjøring

### Regelmessig rengjøring hjelper deg med å utvide levetiden på produktet ditt.

Etter hver syklus, la døren og vaskemiddelbeholderen stå litt på gløtt for å få luftsirkulasjon og tørke fuktigheten inne i produktet.

Hvis produktet ikke brukes over lenger tid: Steng vannkranen og trekk ut støpselet.

## Veiledende periodisk rengjøringsplan:

Avkalking	To ganger i året
Vedlikeholdsvask	En gang i måneden
Rengjør dørpakningen	Annenhver måned
Rengjør trommelen	Annenhver måned
Rengjør såpeskuffen og AutoDose-tanker	To ganger i året
Rengjør avløpspumpefilter	To ganger i året
Rengjør innløpsslangen og ventilfilteret	To ganger i året

Undersøk trommelen med jevne mellomrom for å se etter kalk. Vi anbefaler å kjøre en syklus med tom trommel og et avkalkingsprodukt av og til.

## Fjerne fremmedlegemer



Sørg for at lommene er tomme og at alle løse elementer er bundet før du kjører syklusen.

Fjern fremmedlegemer (for eksempel metallklemme, knapper, mynter osv.) som du kan finne i dørpakningen, filtrene og trommelen. Dersom det er nødvendig, kontakt det autoriserte service-senteret.

## Dørpakning

Dette produktet er designet med et **selvrensjørende dreneringssystem**, som lar lette lofibre som faller av klærne tømmes ut med vannet. Kontroller pakningen regelmessig, og, om nødvendig, rengjør den som beskrevet i diagrammet nedenfor. Mynter, knapper og andre små artikler kan plukkes ut når programmet er ferdig.

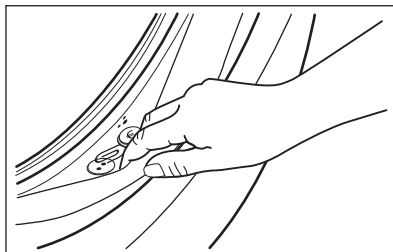

Rengjør det når det kreves, ved å bruke kremrens med ammoniakk uten å skrape pakningsoverflaten.

Fjern lo og gjenstander fra filterforsenkningen dersom det er nødvendig.

## 17.6 Wi-Fi – Sette opp tilkobling

Dette kapittelet beskriver hvordan du kobler smart produktet til Wi-Fi-nettverket og kobler det til mobilenheter.

Med denne funksjonaliteten kan du motta varsler, kontrollere og overvåke produktet ditt fra mobilenhetene dine.

Wi-Fi-funksjonaliteten er slått av som fabrikkstandardinnstilling.

For å koble til produktet for å få hele spekteret av funksjoner og tjenester må du ha:

- Trådløst nettverk hjemme med internettforbindelse aktivert.
- Mobilenhet koblet til trådløst nettverk.

Wi-Fi-modulparametre

Frekvens	2,412 – 2,472 GHz for europeisk marked
Protokoll	IEEE 802.11b/g/n
Maks effekt	<20 dBm
Kryptering	WPA, WPA2, WPA3

Slik konfigurerer du den trådløse forbindelsen til produktet



1. Trykk på På/Av -knappen i noen sekunder for å aktivere produktet. Vent omtrent 10 sekunder før du fortsetter med konfigurering av den trådløse forbindelsen
2. Velg et program ved å skru programknappen.
3. Trykk og hold inne Fjernstart  -knappen i noen sekunder til du hører et «klikk».

Slipp knappen.  vises på displayet i 5 sekunder og indikatoren  begynner å blinke.

Den trådløse modulen starter opp.



Sørg for at din APP er klar for tilkobling.

4. Etter omtrent 10 sekunder vises  (Tilgangspunkt) på displayet. Tilgangspunktet blir åpent i 5 minutter.
5. Konfigurer App på smartenheten din og følg instruksjonene for å koble produktet til Wi-Fi-nettverket.
6. Hvis tilkoblingen er konfigurert, er  -indikatoren på displayet når programinformasjonsskjermen er tilbake.



Hver gang du slår på produktet, tar det omtrent 10 sekunder å koble produktet til nettverket automatisk. Når  -indikatoren stopper å blinke er forbindelsen klar.

**For å slå av den trådløse forbindelsen etter at tilkoblingen er konfigurert**



Fjernstart  -knappen nede samtidig noen få sekunder inntil du hører det første lydsignalet.

Slipp knappen.  vises på displayet i 5 sekunder.



Hvis du slår produktet av og på igjen blir den trådløse forbindelsen automatisk slått av.

**For å fjerne den trådløse forbindelsen,**

trykk og hold inne Fjernstart  -knappen i noen sekunder inntil du hører det andre lydsignalet. Symbolet  dukker opp på displayet i noen sekunder.

## 18. BESKYTTELSE AV MILJØET

Resirkuler materialer merket med symbolet . Legg emballasjen i relevante beholdere

for å resirkulere det. Bidra til å beskytte miljøet og menneskers helse ved å resirkulere avfall fra elektriske og elektroniske

produkter. Ikke avhend produkter merket med symbolet  med husholdningsavfallet.

Returner produktet til ditt lokale resirkuleringsanlegg eller kontakt kommunen.

## Välkommen till AEG! Tack för att du har valt en av våra produkter.



I vår strävan efter hållbarhet minskar vi på mängden papper och tillhandahåller fullständiga användarmanualer via Internet. Sök upp den fullständiga användarmanualen på [aeg.com/manuals](http://aeg.com/manuals)



Få tips om användning, broschyrer, felsökning, service- och reparationsinformation på [aeg.com/support](http://aeg.com/support)



Köp tillbehör, förbrukningsvaror och originalreservdelar till din produkt på [aeg.com/shop](http://aeg.com/shop)

Med reservation för ändringar.

## INNEHÅLL

1. SÄKERHETSINFORMATION .....	290
2. SÄKERHETSINSTRUKTIONER.....	292
3. PRODUKTBESKRIVNING.....	294
4. TEKNISKA DATA.....	296
5. INSTALLATION.....	296
6. KONTROLLPANEL.....	301
7. VRED OCH KNAPPAR.....	304
8. INSTÄLLNINGAR.....	307
9. FÖRE FÖRSTA ANVÄNDNING.....	309
10. AUTODOSE-TEKNIK (AUTODOSERING).....	309
11. PROGRAM.....	316
12.  INSTÄLLNINGAR FÖR WIFI-ANSLUTNING.....	322
13. DAGLIG ANVÄNDNING.....	324
14. SKÖTSEL OCH RENGÖRING.....	328
15. FELSÖKNING.....	336
16. FÖRBRUKNINGSVÄRDEN.....	340
17. <b>SNABBGUIDE</b> .....	342
18. MILJÖSKYDD.....	346

## 1. SÄKERHETSINFORMATION



Läs noga bifogade instruktioner före installation och användning av den här produkten.

Tillverkaren är inte ansvarig för eventuella personskador eller andra skador som uppkommit till följd av felaktig installation eller användning. Förvara alltid bruksanvisningen på en säker och tillgänglig plats för framtida behov.

## 1.1 Säkerhet för barn och personer med funktionsnedsättning

- Denna produkt kan användas av barn från 8 års ålder och uppåt, och av personer med nedsatt fysisk, sensorisk eller mental förmåga, samt personer med bristande erfarenhet och kunskap om de övervakas eller instrueras om hur produkten används på ett säkert sätt och förstår de risker som är förknippade med användningen.
- Barn mellan 3 och 8 år eller personer med mycket omfattande och komplexa funktionsnedsättningar ska inte vara i närheten av produkten om de inte är under uppsikt.
- Barn under 3 år ska inte vistas i närheten av produkten utan ständig uppsikt.
- Barn ska övervakas så att de inte leker med maskinen.
- Håll allt förpackningsmaterial utom räckhåll för barn och kassera det på lämpligt sätt.
- Förvara rengöringsmedel utom räckhåll för barn.
- Håll barn och husdjur borta från produkten när luckan är öppen.
- Om maskinen har ett barnlås ska den aktiveras.
- Barn får inte utföra rengöring och underhåll av produkten utan uppsikt.

## 1.2 Allmän säkerhet

- Denna produkt är endast avsedd för tvätt av maskintvättbar tvätt i hemmet.
- Denna produkt är avsedd för hushållsbruk i inomhusmiljö.
- Produkten kan användas i kontor, hotellrum, gårdsgästhus och liknande boenden där sådan användning inte innebär att genomsnittlig hushållsförbrukning överskrids.
- Ändra inte produktens specifikationer.
- Maskinens maximala tvättmängd är 9.0 kg. Lägg inte i mer tvätt än maximalt tillåten tvättmängd för respektive progeam (se avsnittet "Program").
- Vattentrycket vid inloppspunkten från vattentappställe måste vara 0,5–10 bar (0,05–1,0 MPa).

- Ventilationsöppningarna i botten får ej täppas igen av en matta eller annat som ligger på golvet.
- Produkten måste anslutas till vattenledningsnätet med de nya medföljande slanguppsättningarna, eller med andra nya slanguppsättningar som tillhandahålls av auktoriserat servicecenter.
- Gamla slanguppsättningar får inte återanvändas.
- Om nätsladden är skadad måste den bytas av tillverkaren, tillverkarens auktoriserade servicecenter eller personer med motsvarande utbildning, för att undvika fara.
- Stäng av produkten och koppla bort den från eluttaget före underhåll.
- Använd inte högtrycksvattenspray och/eller ånga för att rengöra produkten.
- Rengör produkten med en fuktad trasa. Använd bara neutrala rengöringsmedel. Använd inte slipande produkter, repande rengöringstussar, lösningsmedel eller metallföremål.

## 2. SÄKERHETSINSTRUKTIONER

### 2.1 Installation



Installationen måste överensstämma med gällande nationella bestämmelser.

- Ta bort allt förpackningsmaterial och transportbultarna, inklusive gummibussning och plastbricka.
- Förvara transportbultarna på ett säkert ställe. Om produkten ska flyttas i framtiden måste de sättas dit igen för att låsa trumman för att förhindra skador på produkten.
- Var alltid försiktig när produkten rör sig eftersom den är tung. Använd alltid skyddshandskar och täckta skor.
- Följ installationsinstruktionerna som följer med produkten.
- Installera eller använd inte en skadad produkt.
- Installera och använd inte produkten på en plats där temperaturen understiger 0 °C eller där den utsätts för väder och vind.
- Golvytan, på vilken produkten ska installeras, måste vara plan, stabil, värmebeständig och ren.
- Kontrollera att luft kan cirkulera mellan produkten och golvet.
- Använd ett vattenpass för att kontrollera att produkten står helt vågrätt när den står på platsen där den skall användas. Om den inte gör det kan du justera fötterna tills den gör det.
- Installera inte produkten direkt över en golvbrunn.
- Spruta inte vatten på apparaten och utsätt den inte för mycket fuktighet.
- Installera inte produkten där luckan inte kan öppnas helt.
- Placera inte en stängd behållare för uppsamling av vattenläckage under produkten. Kontakta auktoriserat

servicecenter för att kontrollera vilka tillbehör som kan användas.

## 2.2 Elanslutning

### **VARNING!**

Risk för brand och elektriska stötar.

- **VARNING!** Denna produkt är avsedd för att installeras/anslutas till en jordad anslutning i byggnaden.
- Använd alltid ett korrekt installerat, stötsäkert och jordat eluttag.
- Se till att de parametrarna på märkskylten överensstämmer med elnätets elektricitet.
- Använd inte grenuttag eller förlängningssladdar.
- Kontrollera så att du inte skadar stickkontakten och nätkabeln. Om produktens nätkabel behöver bytas måste det göras av vårt auktoriserade servicecenter.
- Anslut stickkontakten till eluttaget först vid slutet av installationen. Kontrollera att stickkontakten är åtkomlig efter installationen.
- Ta inte i anslutningssladden eller stickkontakten med våta händer.
- Dra inte i anslutningssladden för att koppla bort produkten från eluttaget. Ta alltid tag i stickkontakten.

## 2.3 Vattenanslutning

- Inloppsvattnet får inte överstiga 25° C.
- Orsaka inga skador på vattenslangarna.
- Före anslutning till nya slangar, slangar som inte använts under en längre tid, där reparationsarbete har utförts eller om nya enheter har monterats (vattenmätare, etc.), ska vattnet rinna en stund tills det är rent och klart.
- Kontrollera att det inte finns några synliga vattenläckor under och efter första användningen av maskinen.
- Använd inte en förlängningsslang om tilloppsslangarna är för korta. Kontakta det auktoriserade servicecentret för byte av tilloppsslang.
- När du packar upp produkten kan det hända att vatten rinner från tömningslangen. Detta beror på vattentesterna som utförts på produkten i fabriken.

- Tömningslangen kan förlängas till högst 400 cm. Kontakta det auktoriserade servicecentret för den andra tömningslangen och förlängningen.
- Kontrollera att stickkontakten är åtkomlig efter installationen.

## 2.4 Användning

### **VARNING!**

Det finns risk för personskador, elstöt, brand eller skador på produkten.

- Följ säkerhetsanvisningarna på tvättmedelspaketet.
- Placera inte brandfarliga produkter eller föremål som är våta med brandfarliga produkter i, i närheten av eller på produkten.
- Tvätta inga tyger som är starkt nedsmutsade med olja, fett eller andra feta ämnen. Det kan skada gummidelarna i tvättmaskinen. Förtvätta sådana tyger för hand innan du stoppar in dem i tvättmaskinen.
- Ta inte på luckglaset när ett program är igång. Glaset kan bli varmt.
- Se till att alla metallföremål avlägsnas från tvätten.

## 2.5 Service

- Kontakta ett auktoriserat servicecenter för reparation av produkten. Använd endast originalreservdelar.
- Observera att reparationer som utförs själv eller på ett icke fackmannamässigt sätt kan få säkerhetsmässiga konsekvenser och kan upphäva garantin.
- Följande reservdelar är tillgängliga i minst 10 år efter att modellen har utgått: motor och motorborstar, drivrem mellan motor och trumma, pumpar, stötdämpare och fjädrar, tvättrumma, trumlager och tillhörande kullager, värmare och värmeelement, inklusive värmepumpar, rörledningar och tillhörande utrustning inklusive slangar, ventiler, filter och aquastops/waterblock, kretskort, elektroniska skärmar, tryckkomkopplare, termostater och sensorer, programvara och firmware inklusive återställningsprogramvara, lucka, gångjärn till lucka och tätningar, andra tätningar,

lucklåsningsenhet, kringutrustning av plast såsom tvättmedelsbehållare. Det kan hända att de finns tillgängliga under längre tid i ditt land. För ytterligare information, besök vår webbplats.

- Observera att vissa av dessa reservdelar endast är tillgängliga för professionella reparatörer och att inte alla reservdelar är relevanta för alla modeller.
- När det gäller lampan/lamporna i denna produkt och reservlampor som säljs separat: Dessa lampor är avsedda att tåla extrema fysiska förhållanden i hushållsapparater, såsom temperatur, vibration, fuktighet eller är avsedda att signalera information om produktens driftsstatus. De är inte avsedda att användas i andra produkter eller som rumsbelysning i hemmet.

## 2.6 Avfallshantering

### **WARNING!**

Risk för personskador eller kvävning föreligger.

- Koppla loss produkten från eluttaget och vattentillförseln.
- Klipp av elkabeln nära produkten och kassera den.
- Ta bort luckspärren för att förhindra att barn eller husdjur blir instängda i trumman.
- Kassera produkten i enlighet med lokala föreskrifter för avyttring från WEEE (Waste Electrical and Electronic Equipment).

## 3. PRODUKTBESKRIVNING

### 3.1 Specialfunktioner

Din nya tvättmaskin uppfyller alla moderna krav för en effektiv behandling av din tvätt med låg vatten-, energi- och tvättmedelsförbrukning samtidigt som kläderna hanteras varsamt.

- Med **Wi-Fi-anslutning** och **Fjärrstartkan** du starta ett program, interagera med din tvättmaskin och kontrollera tvättprogrammets status fjärrstyrt.
- **ProSense-teknologin** känner av tvättmängden och fastställer tvättiden på 30 sekunder. Tvättprogrammet är anpassat efter tvättmängden och typ av material för att inte förbruka mer tid, energi eller vatten än nödvändigt.
- Ånga är ett snabbt och enkelt sätt att fräscha upp dina kläder. De varsamma ångprogrammen avlägsnar lukter och gör tygerna mindre skrynkliga för att minska behovet av strykning.

**PlusSteam-tillvalet** avslutar varje program med mild ånga som slappnar av fibrerna och minskar skrynklor i tyget. Strykning blir lättare!

- **AutoDose-teknologin** avger automatiskt rätt mängd tvättmedel baserat på tvättmängden, tvättmedelslådan har två integrerade fack (tvättmedel + sköljmedel eller en annan typ av tvättmedel) och två extra behållare för tvättmedel och tillsatser för manuell laddning. Det ger högsta möjliga användarflexibilitet.
- **AEG Steam Fragrance** ger, tack vare ångprogrammen, den perfekta lösningen för uppfräschning av de mest ömtåliga plaggen utan att behöva tvätta dem. Använd den fräscha doften som utvecklats exklusivt av **AEG** för att få en härlig känsla av "nytvättat" utöver att avlägsna lukt och skrynklor.

## 3.2 Produktöversikt

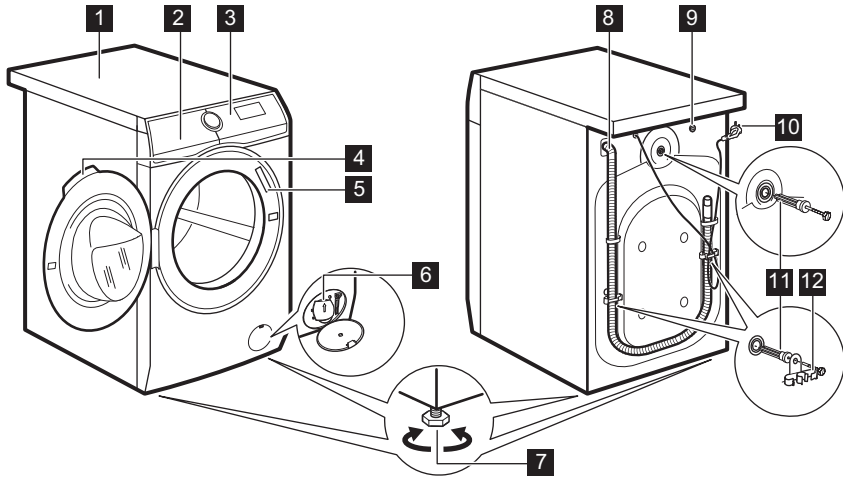

- |  |  |
|--|--|
| <b>1</b> Bänkskiva   | <b>7</b> Fötter för att få maskinen i nivå |
| <b>2</b> Tvättmedelsdispenser med AutoDose behållare och manuella fack | <b>8</b> Tömningsslang                     |
| <b>3</b> Kontrollpanel   | <b>9</b> Tillopps slangens anslutning      |
| <b>4</b> Luckhandtag   | <b>10</b> Nätkabel                         |
| <b>5</b> Typskylt  | <b>11</b> Transportbultar                  |
| <b>6</b> Filter till tömningspump                                      | <b>12</b> Slangstöd                        |

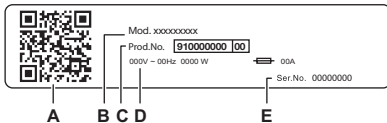

### Typskylt:

- A. QR-kod
- B. Modellnamn
- C. Produktnummer
- D. Elektriska märkdata
- E. Serienummer

Skanna **QR-koden** med kameraappen för att hämta vår app från App Store på din smarta enhet och följ de steg som krävs. Registrera din produkt och få ut det mesta av den.

- Få tillgång till produktinformation, dokumentation och artiklar om hur du använder de bästa funktionerna (användarhandbok finns också på [aeg.com/manuals](http://aeg.com/manuals))
- Få information om användning, felsökning, service och reparation (finns även på [aeg.com/support](http://aeg.com/support))
- Köp tillbehör, förbrukningsartiklar och originalreservdelar till din produkt (finns även på [aeg.com/shop](http://aeg.com/shop))

## 4. TEKNISKA DATA

Dimension	Bredd/Höjd/Totalt djup	59.7 cm /84.7 cm /66.0 cm
Elanslutning	Märkspänning Total effekt Säkring Frekvens	230 V 2100 W 10 Amp 50 Hz
Skyddslocket ger skydd mot inträngning av fasta partiklar och fukt, med undantag för om lågspänningsutrustningen inte är fuktskyddad		IPX4
Vattentryck	Minsta Högsta	0,5 bar (0,05 MPa) 10 bar (1,0 MPa)
Vattenförsörjning <sup>1)</sup>		Kallt vatten
Max tvättmängd	Cotton (Bomull)	9.0 kg

1) Koppla tilloppsslangen på en vattenkran med 3/4" gänga.

## 5. INSTALLATION

### **VARNING!**

Se Säkerhetsavsnitten.

### 5.1 Uppackning

### **VARNING!**

Ta bort allt förpackningsmaterial och transportbultarna innan produkten installeras.

### **VARNING!**

Läs alla installationsanvisningar innan du fortsätter.

### **VARNING!**

Använd handskarna.

1. Ta bort den yttre filmen. Vid behov, använd en kniv.

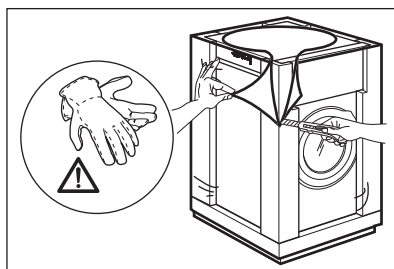

2. Ta bort kartonglocket och övrigt förpackningsmaterial.

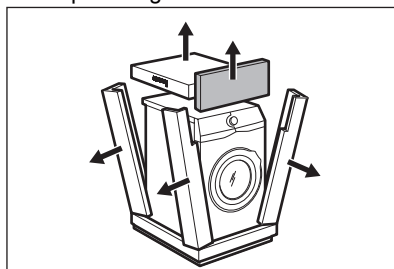

3. Ta bort den invändiga filmen.

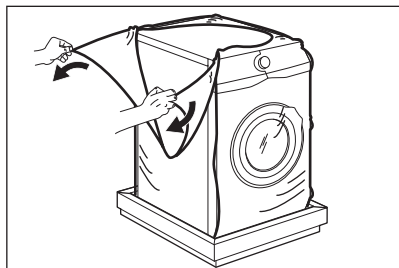

4. Öppna luckan, ta bort delen från lucktätningen och alla sakerna från trumman.

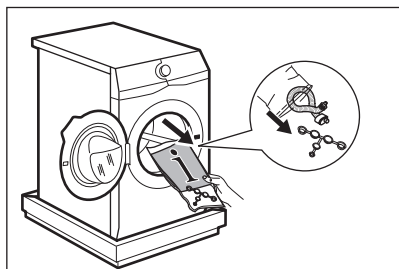

5. Lägg försiktigt ner produkten på baksidan.  
6. Lägg det främre förpackningsmaterialet på golvet under produkten.



Var försiktig så att slangarna inte skadas.

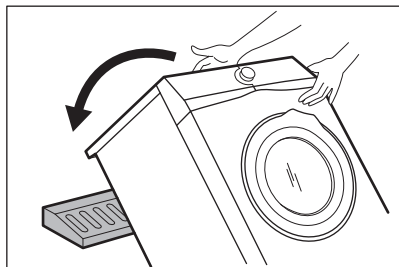

7. Ta bort skyddet från botten.

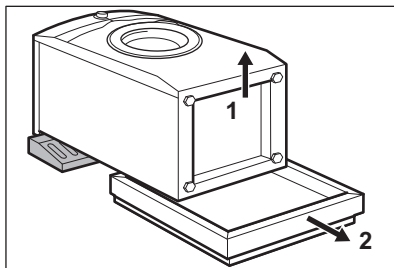

8. Lyft upp produkten i upprätt läge.

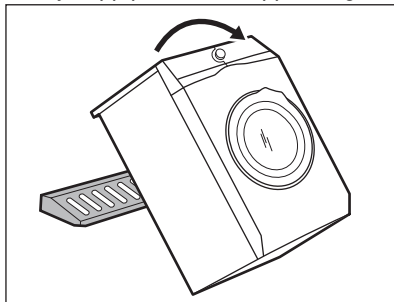

9. Lossa strömkabeln och tömningsslangen från slanghållarna.



Det kan finnas vatten i tömningsslangen. Detta beror på vattentesterna som utförts på produkten på fabriken.

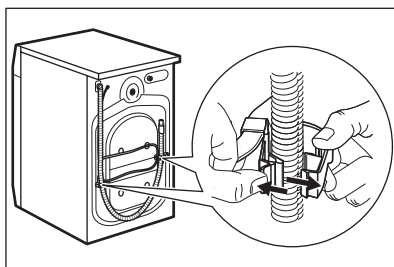

10. Ta bort de tre bultarna.

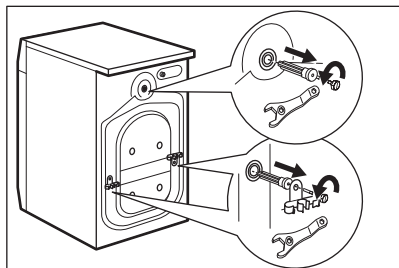

11. Dra ut plastdistanserna.
12. Sätt dit plasthöljerna, som finns i påsen med användarmanualen, i hålen.

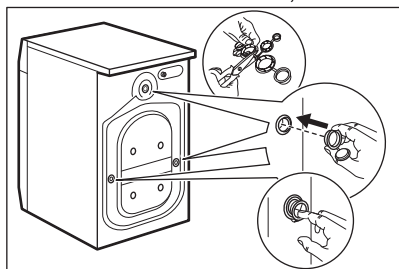

Vi rekommenderar att du sparar förpackningen och transportbultarna om produkten behöver flyttas senare.



Tillbehör som levereras med produkten kan variera beroende på modell.

## 5.2 Placering och nivå

1. Placera maskinen på ett plant och hårt golv.



Se till att mattor under maskinen inte stoppar luftcirkulationen.  
Se till att maskinen inte vidrör väggar eller annan inredning.

2. Lossa eller dra åt fötterna för att justera nivån.

### **VARNING!**

Lägg inte kartong, trä eller liknande material under produktens fötter för att justera nivån.

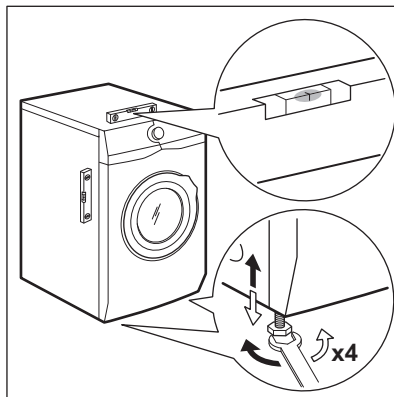

Maskinen måste stå horisontellt och stabilt.



Justera produkten så att den står stadigt för att undvika vibrationer, hög ljudnivå eller att maskinen röra sig när den är igång.



När produkten har installerats på en sockel eller om en torktumlare har placerats ovanpå tvättmaskinen ska tillbehören som beskrivs i kapitlet "Tillbehör" användas. Läs noga igenom anvisningarna som medföljer produkten och tillbehöret.

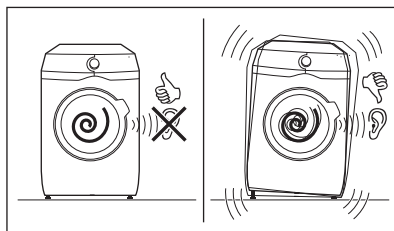

## 5.3 Installation på trägolv

Om du installerar produkten på ett trägolv, se till att använda fästplattor för att säkra produktens fötter.

Läs noga igenom anvisningarna som medföljer tillbehöret.

## 5.4 Tilloppsslang

1. Anslut tilloppsslangen på produktens baksida vid behov. Vanligtvis är den redan installerad på fabriken.

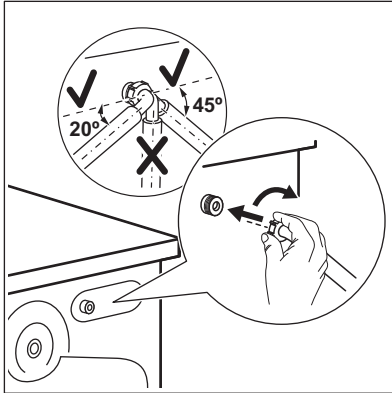

2. Sätt den på vänster eller höger sida beroende på var kranen sitter. Kontrollera att tilloppsslangen inte är i vertikalt läge.
3. Vid behov lossar du ringmuttern och vrider till rätt läge.
4. Anslut tilloppsslangen till en kallvattenkran med 3/4-tumsgänga.

Vissa modeller kan innehålla tilloppsslang med vattenstoppanordning. Den förhindrar vattenläckage i slangen på grund av dess naturliga åldrande. Sektorn i fönstret visar detta fel A. Om detta inträffar, stäng vattenkranen och kontakta det auktoriserade servicecentret för att få information om att få slangen utbytt.

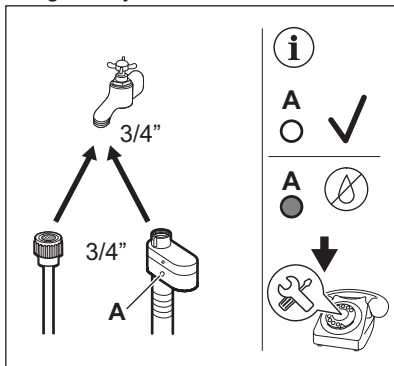

### ⚠️ **WARNING!**

Inloppsvattnet får inte överstiga 25° C.

### ⚠️ **FÖRSIKTIGHETSÅTGÄRDER!**

Kontrollera att det inte förekommer läckage från kopplingarna.



Använd inte en förlängnings slang om tilloppsslangarna är för korta. Kontakta kundtjänst för uppgifter om hur man byter tilloppsslangen.

## 5.5 Vattensäkring

Tilloppsslangen har en vattensäkring. Säkringens förhindrar att vatten läcker in i slangen på grund av dess naturliga åldrande.

Den röda delen i **A**-fönstret visar detta fel.

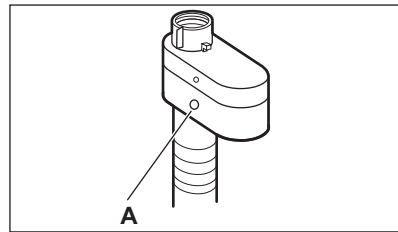

Om detta inträffar, stäng vattenkranen och kontakta auktoriserat servicecenter för att få slangen utbytt.

## 5.6 Vattenavlopp

Tömningsslangen ska sitta på en höjd som inte är lägre än 60 cm och inte högre än 100 cm.



Tömningsslangen kan förlängas till högst 400 cm. Kontakta auktoriserat servicecenter för att köpa den andra tömningsslangen och förlängningen.

Tömningsslangen kan anslutas på två sätt:

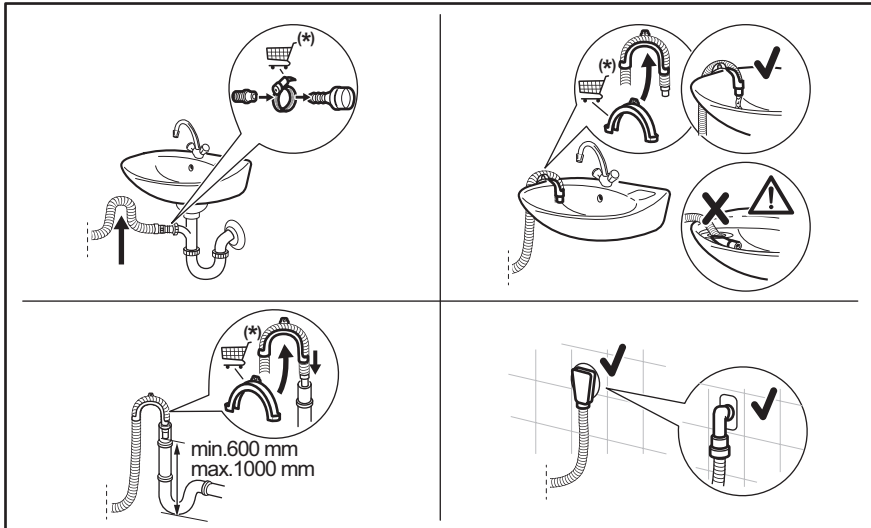

(\*) Med reservation för ändringar utan föregående meddelande.

- Anslut tömningsslangen till avloppsmuffen och dra åt med en klämma.
- Placera slangen direkt i en inbyggd tömnings slang i väggen och dra åt med en klämma.
- Utan plastböjen, till en avloppsmuff – Sätt avloppsslangen i muffen och dra åt den med en klämma.
- Till ett stigrör med ventilationshål – För in tömningsslangen direkt i avloppsröret.
- Tömningsslangen kan böjas till en U-form och placeras runt plastledaren. På kanten av ett handfat – Fäst plastböjen i vattenkranen eller på väggen.



Kontrollera att tömningsslangen gör en loop för att förhindra att partiklar kommer in i maskinen från tvättstället.



Se till att plastböjen inte går att flytta när maskinen tömmer ut vattnet och att tömningsslangens ände inte är nersänkt i vatten. Då kan smutsigt vatten rinna tillbaka in i maskinen.  
Köp tillbehör från auktoriserad leverantör.



Änden av avloppsslangen måste alltid vara ventilerad, dvs. avloppsrörets innerdiameter (minst 38 mm - minst 1.5 tum) måste vara större än tömningsslangens ytterdiameter.

## 5.7 Elanslutning

Anslut stickkontakten till eluttaget i slutet av installationen.

Typskylten och kapitlet "Tekniska data" anger nödvändiga elektriska klassificeringar. Se till att de är kompatibla med nätspänningen.

Kontrollera att elnätet i ditt hem klarar den maximala belastning som krävs, även om andra produkter som är anslutna till samma nätkrets är igång.

## Anslut produkten till ett jordat uttag.

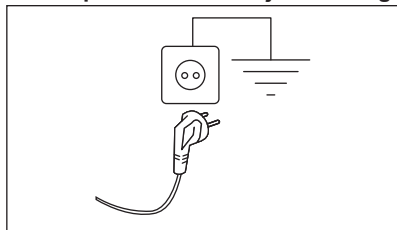

Nätkabeln måste vara lätt att komma åt när produkten har installerats.

För allt elektriskt arbete som krävs för att installera den här maskinen, kontakta vårt auktoriserade servicecenter.

Tillverkaren ansvarar inte för person- eller egendomsskador orsakade av att säkerhetsföreskrifterna inte har följts.

## 6. KONTROLLPANEL

### 6.1 Beskrivning av kontrollpanelen

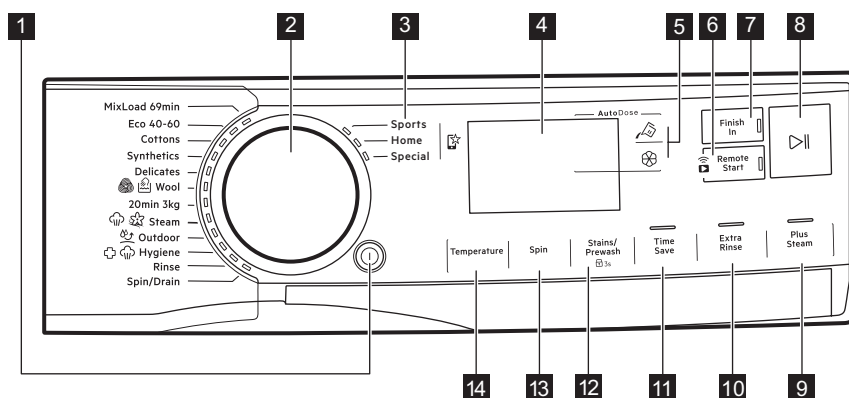













Funktionerna går inte att välja med alla tvättprogram. Kontrollera kompatibiliteten mellan funktioner och tvättprogram under punkten "funktioners kompatibilitet med programmen" i kapitlet "Program". En funktion kan utesluta en annan, i det här fallet låter inte maskinen dig ställa in inkompatibla funktioner tillsammans.

Se till att skärmen och touchknapparna alltid är rena och torra.

- 1 På/Av tryckknapp
- 2 Programväljare
- 3 Favoritprogram
- 4 Display
- 5 AutoDose Pekknappar för flytande tvättmedel och sköljmedel
- 6 Wi-Fi-anslutning och Fjärrstart pekknapp
- 7 Färdigt om touchknapp
- 8 Start/Paus touchknapp
- 9 PlusSteam touchknapp
- 10 Extra sköljning touchknapp
- 11 Time Save touchknapp
- 12 Fläckar+/Förtvätt touchknapp och permanent Barnlås 3s
- 13 Centrifugering touchknapp
- 14 Temperatur touchknapp



0:00	<p>Den digitala indikatorn kan visa:</p> <ul style="list-style-type: none"> <li>• Programlängd (t.ex. <b>2:40</b>).</li> </ul>
	<div style="border: 1px solid black; padding: 5px; margin-bottom: 10px;"> <p> Den tid som visas när programmet är inställt kan inte motsvara den faktiska varaktigheten och förändringen efter ProSense-fasen.</p> </div> <ul style="list-style-type: none"> <li>• Max tvättmängd.</li> <li>• Slutför i tid (t.ex. <b>30'</b> eller <b>2h</b>).</li> <li>• Programslut ().</li> <li>• Varningskod (t.ex. <b>E20</b>).</li> <li>• Indikator för flytande tvättmedels- och sköljmedelsmängd: <b>88<sup>ml</sup></b>. Se kapitlet "AutoDose-funktion (autodosering)".</li> <li>• Indikation för produktens totala antal driftstimmar. Se avsnittet "Räkneverk för driftstimmar" i avsnittet "Inställningar" för mer information.</li> <li>• Vid användning med appen: <b>APP, AP</b> (accesspunkt), <b>UPd</b> (uppdatering). Se avsnittet "WiFi-inställningar".</li> </ul>
<b>888</b>	Indikator för maximal tvättmängd. Värdet visas i tre sekunder efter programvalet, alternerande med programmets längd.
<b>MAX</b>	Indikator för max tvättmängd. Den blinkar om tvättmängden överstiger angiven vikt.
	AutoDose indikator för flytande tvättmedelsfack. När den lyser doserar maskinen automatiskt tvättmedlet.
	Dessa indikatorer tänds bredvid  och  när automatisk dosering av tvättmedel eller sköljmedel ökas eller minskas.
<b>OFF</b>	AutoDose statusindikator. Den lyser när AutoDose-funktionen för tillsatser är avstängd.
	Dessa indikatorer visas vid inställning av automatisk tvättmedels- eller sköljmedelsdosering (se kapitlet "AutoDose-funktion (autodosering)")
	Denna indikator påminner om att köra ett rengöringsprogram.
	APP meddelande som ska kontrolleras.
	Indikator för fjärranslutning. Indikator för WiFi-anslutning.
	Indikator för barnlås.
<b>88°</b> --*	Temperaturfältet: Temperaturindikator Indikator för kallt vatten
<b>1888</b> -- --	Centrifugfältet: Indikator för centrifughastighet Indikator för bortvald centrifugering. Centrifugering bortvald.
<b>dB</b> 	Indikator för Extra tyst.
	Indikator för sköljstopp.





förvättsindikator.



Fläckindikator

### Indikatorer för funktioner som bara går att ladda ner via appen



Indikator för länkat läge. Den lyser när båda AutoDose-facken är länkade och fyllda med samma tvättmedel. AutoDose-funktionen för sköljmedel är avstängd: indikatorn  släcks och displayen visar två indikatorer för flytande tvättmedel . Gå till appen för att aktivera detta läge.



Dessa indikatorer tänds bredvid  och  när automatisk dosering av tvättmedel eller sköljmedel ökas eller minskas. Gå till appen för att aktivera detta läge.

## 6.3 Etiketters på flera språk

Fästbara etiketter på olika språk levereras med maskinen.

Önskad etikett kan fästas bredvid programvredet.

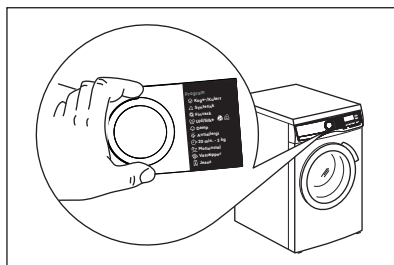

## 7. VRED OCH KNAPPAR

### 7.1 På/Av

Om du trycker på den här knappen i några sekunder slås maskinen på eller stängs av. Två olika ljud hörs när man slår på eller stänger av maskinen.

Eftersom Standby-funktionen i vissa fall automatiskt stänger av maskinen för att minska energiförbrukningen kan du behöva slå på den igen.



**Det förvalda valda programmet, när maskinen slås på, är alltid Eco 40-60-programmet, även efter uppvaknande från standbyläge.**

Mer information finns under "Standby-funktionen" i kapitlet "Daglig användning".

### 7.2 Programväljare

Genom att vrida på programväljaren kan du välja önskat program.

### 7.3 Favoritprogram

Dessa vallägen är tillgängliga när produkten har anslutits till Wi-Fi.

Favoritprogrammen kan endast ställas in och sparas via appen genom att välja bland de tillgängliga program som är indelade i de tre kategorier som anges på kontrollpanelen.

När du har ställt in favoritprogrammen kan du välja ett av dem via appen eller genom att vrida programväljaren till relevant position: den relevanta ledlampan tänds och informationen på displayen uppdateras därmed.



Favoritprogrammen kan avbrytas med hjälp av det tillhörande app-kommandot eller genom att trycka på tangentkombinationen Fabriksinställning.

## 7.4 Inledning



Funktionerna går inte att välja med alla tvättprogram. Kontrollera kompatibiliteten mellan funktionerna och tvättprogrammen i "Programöversikt". En funktion kan utesluta en annan, i det här fallet låter inte maskinen dig ställa in inkompatibla funktioner tillsammans. Se till att skärmen och touch-knapparna alltid är rena och torra.

## 7.5 AutoDose Flytande tvättmedel och sköljmedel

Med hjälp av dessa knappar har du möjlighet att:

- : aktivera och avaktivera den automatiska tvättmedelspåfyllningen.
- : aktivera och inaktivera den automatiska sköljmedelspåfyllningen.



Se kapitlet "AutoDose-tekniken (autodosering)" för mer information.

## 7.6 Fjärrstart

En snabb tryckning på den här knappen aktiverar fjärrstartfunktionen som gör att du kan starta, pausa och stänga av produkten på distans.

Den relaterade lysdioden tänds och den relaterade ikonen visas på displayen.



Om du ställer in ett program via appen och det inte stämmer överens med vredets position visas en text omväxlande med programmets längd.

Om du håller knappen intryckt under en längre tid får du fram två andra funktioner:

- Håll ned den i 3 sekunder tills ett klick hörs: Wi-Fi slås på och av.
- Håll ned den i 10 sekunder tills ett dubbelt pip ljuder och visas på displayen: för att återställa nätverksuppgifterna.

## 7.7 Färdigt om



Ställ in det här tillvalet som det sista efter valet av program och andra tillval, annars kan det avbrytas om du ändrar på någon inställning.

Denna funktion gör det möjligt att välja den tid inom vilken ett program ska avslutas. Programmets slut kan skjutas upp med 1 timme för varje knapptryckning till högst 24 timmar.

På displayen visas den normala programtiden alternativt den inställda sluttiden för programmet (uttryckt i timmar 0h). Den minsta valbara tiden motsvarar en avrundad timme uppåt av den maximala längden på ett program (t.ex. om programmet varar i 3:15 timmar är den minsta valbara tiden 4 timmar).

Efter programstart är luckan låst och maskinen startar ProSense-fasen. När uppskattningen av tvättmängden är klar blinkar ikonen för den pågående fasen på displayen och tidssiffran räknar nedåt i steg om 1 timme och i steg om 1 minut under den sista timmen.

## 7.8 Start/Paus

Tryck på Start/Paus -knappen för att starta, pausa eller avbryta ett program.

## 7.9 PlusSteam

Funktionen lägger till en ångfas följt av en kort skrynkelstycksfas i slutet av tvättprogrammet.

Ångfasen minskar skrynklor och gör strykningen enklare.



PlusSteam-funktionen ger bra resultat med en liten mängd tvätt eftersom ångan lättare tränger in i fibrerna om det finns mer utrymme. Av denna anledning är den maximala tvättmängden vid användning av denna funktion 2 kg (ungefär 8–10 skjortor).



När du ställer in PlusSteam-funktionen minskar den maximala tvättmängden till 2 kg på displayen och programtiden justeras därefter.

Indikatorn  blinkar på displayen under ångfasen.



Denna funktion kan påverka programmets varaktighet.

När programmet är klart visar displayen en nolla , indikatorn  lyser med fast sken.

Skrynkelskyddsfasen startar, indikatorn  blinkar och kontrollampen Start/Paus  fortsätter att lysa. Trumman rör sig mjukt i cirka 30 minuter för att utnyttja ångan.

För att avbryta skrynkelskyddsfasen kan du:

- trycka på På/Av -knappen i några sekunder för påslagning och avstängning av maskinen.
- Vrida programratten till en annan position.

När skrynkelskyddsrorelsen slutar låses luckan upp och maskinen föreslår åter det tidigare inställda programmet.



En mindre tvättmängd ger bättre förutsättningar för ett bra resultat.

## 7.10 Extra sköljning

Med detta tillval kan du lägga till några sköljningar till de valda tvättprogrammen och optimera sköljmedelsdistributionen och därmed få mjukare tvätt.

Detta är bra när man använder sköljmedel.

Användbar för personer som är allergiska mot tvättmedel och i områden där vattnet är mjukt.

Den här funktionen ökar programlängden.

Knappindikatorn tänds.

## 7.11 Time Save

Med den här funktionen kan du minska programtiden:

- Om tvätten är normalt eller lite smutsad kan man med fördel förkorta tvättprogrammet. Tryck på den här knappen **en gång** för att minska tvättiden.

- Vid mindre tvättmängd, tryck på den här knappen **två gånger** för att ställa in ett extra kort program.  
I det här fallet är temperaturen 95 °C inte valbar.

Indikatorlampan för knappen lyser och på displayen visas den inställda programtiden.





Denna funktion kan också användas för att förkorta programtiden för ångprogrammet.

## 7.12 Fläckar+/Förtvätt

Tryck på den här knappen upprepade gånger för att aktivera en eller båda funktionerna.

Motsvarande indikator tänds på displayen.

-  **Fläckar**

Genom att ställa in den här funktionen visas  nära tvättmedelssymbolen  och maskinen ska automatiskt dosera extra tvättmedel när det automatiska tvättmedelsfacket är aktiverat.

Om automatisk tvättmedelsdosering är avstängd, kan den här funktionen köras som på en vanlig maskin genom påfyllning av tvättmedel eller tillsatser i det manuella facket.



Om du trycker på automatisk tvättmedelsdosering medan Fläckar-funktionen är aktiv stängs AutoDose-funktionen av, men Fläckar-funktionen är fortfarande aktiv i manuellt läge.

-  **Förtvätt**

Använd den här funktionen för att lägga till en förtvättsfas i 30 °C före tvättfasen.

Den här funktionen rekommenderas för hårt smutsad tvätt, särskilt om den innehåller sand, damm, lera och andra fasta partiklar.



När man väljer förtvättsfas och AutoDose är aktiv kommer maskinen automatiskt att dosera tvättmedel. Om AutoDose stängs av, placera tvättmedlet/tillsatsen i en doseringsboll i trumman.



Den här funktionen kan öka programtiden.

## 7.13 Centrifugering

När du ställer in ett program väljer maskinen automatiskt standardcentrifugeringshastigeten.

Tryck upprepade gånger på den här knappen för att:

- **Ändra centrifugeringshastigheten.**



Displayen visar endast tillgängliga centrifugeringshastigheter för inställt program.

- **Aktivera funktionen Sköljstopp.**  
Maskinen tömmer inte ut det sista sköljvattnet för att tvätten inte ska skrynklas. Tvättprogrammet avslutas med vatten i trumman och den sista centrifugeringsfasen genomförs inte.

Displayen visar indikatorn .

Trumman snurrar runt då och då för att minska uppkomsten av skrynklor. Luckan förblir låst. Trumman snurrar runt då och då för att minska uppkomsten av skrynklor. Du måste tömma ut vattnet för att låsa upp luckan.

Tryck på Start/Paus-knappen : maskinen utför centrifugfasen och tömmer ut vattnet.

- **Aktivera funktionen Extra Tyst.**  
De mellanliggande och slutliga centrifugeringsfaserna utesluts och

programmet avslutas med vatten i trumman. Detta gör att tvätten blir mindre skrynklig.

Eftersom programmet är väldigt tyst kan man tvätta under natten när elpriserna är lite billigare. I vissa program utförs sköljningarna med mer vatten.

Displayen visar indikatorn .

Luckan förblir låst. Trumman snurrar runt då och då för att minska uppkomsten av skrynklor. Du måste tömma ut vattnet för att låsa upp luckan.

Tryck på Start/Paus-knappen: produkten utför bara tömningsfasen.

- **Ingen centrifugering – – –.**  
Med detta alternativ avaktiveras alla centrifugeringsfaser. Displayen visar indikatorn . Maskinen utför den enda centrifugeringen i det valda tvättprogrammet. Välj detta alternativ för mycket ömtåliga material. I vissa program används mer vatten i sköljfasen



Maskinen tömmer ut vattnet automatiskt efter cirka 18 timmar.

## 7.14 Temperatur

När du väljer ett tvättprogram föreslår maskinen automatiskt den förinställda temperaturen för programmet.

Tryck på denna knapp upprepade gånger tills önskad temperatur visas på displayen.

När displayen visar  och , värmer inte maskinen upp vattnet.

# 8. INSTÄLLNINGAR

## 8.1 Inledning



När du trycker på en knappkombination **ska du inte luta** fingrarna nedåt. Sensorerna under knapparna är känsliga och kan påverka ditt val.

## 8.2 Ljudsignaler

Den här maskinen kommer med olika ljudsignaler som aktiveras när:

- Du slår på maskinen (särskild kort ljudsignal).
- Du stänger av maskinen (särskilt kort ljudsignal).
- Du trycker på knapparna (klickande ljud).
- Du gör fel val (3 korta ljud).

- Programmet är klart (ljudsignal i cirka 2 minuter).
- Maskinen har ett fel (korta ljudstötter i cirka 5 minuter).
- När en överbelastning av tvätten upptäcks under ProSense-fasen (ett dubbelt ljud spelades upp).

För att **aktivera/avaktivera** detta tillval, håller du Extra sköljning-knappen intryckt tills ett pip eller ett dubbelt pip hörs.



Om du inaktiverar denna funktion slutar de akustiska signalerna att ljuda endast i slutet av programmet.

### 8.3 Barnlås

Med den här funktionen kan du förhindra att barnen leker med kontrollpanelen.

För att **aktivera/avaktivera** den här funktionen, håll -knappen nedtryckt Fläckar+/Förtvätt tills **tänds/släcks** på displayen.

Produkten återgår som standard till detta val även när du har stängt av.

### 8.4 Permanent Extra sköljning

Med den här funktionen kan du ha en permanent extra sköljningsfas, om tillgängligt i programmet, när du ställer in ett nytt program.

- För att **aktivera/avaktivera** den här funktionen, tryck på tryckknapparna Extra sköljning och Time Save samtidigt tills indikatorn ovanför Extra sköljning knappen och motsvarande ikon på displayen **tänds/släcks**.



Tryck på knappen Extra sköljning för att avaktivera funktionen vid en enda programcykel utan att ta bort den permanenta funktionen.

### 8.5 Räknare för driftstimmor

Det är möjligt att visa produktens totala drifttid i timmar, med början från första påslagningen. Detta värde räknar drifttiden för tvättcyklerna (inkluderar inte pauser, fördröjd starttid). För att se detta värde, gör så här:

1. Slå på produkten genom att trycka på På/Av -knappen.
2. Tryck på och håll nere Extra sköljning och PlusSteam-knapparna i några sekunder.
3. Efter 3 sekunder visas det totala antalet timmar som produkten har varit i drift på displayen: t.ex. 1276 timmar visas texten Hr i 2 sekunder, 12 (tusentals och hundra) i 2 sekunder och 76 (tiotal och enheter).
4. Tryck på valfri knapp för att avsluta detta läge.



Om proceduren inte fungerar (på grund av timeout eller felaktig tangentkombination), stäng av produkten och upprepa sekvensen från början.

### 8.6 Fabriksinställda standardvärden

Med den här funktionen kan fabriksinställningarna återställas. Följ stegen nedan för att **aktivera** det här alternativet:

1. Slå på produkten genom att trycka på På/Av -knappen.
2. Tryck på och håll nere Fläckar+/Förtvätt och Time Save-knapparna i några sekunder.
3. Displayen visar — — — i cirka 5 sekunder.

## 9. FÖRE FÖRSTA ANVÄNDNING



Under installationen eller före första användning kan det finnas lite vatten i maskinen. Detta är vatten som finns kvar i maskinen efter ett fullständigt funktionstest på fabriken för att säkerställa att maskinen fungerar som den ska innan den levereras till kunden.

1. Se till att alla transportbultar är borttagna från produkten.
2. Se till att det finns el och att vattenkranen är öppen.

3. Se till att fylla AutoDose-facken med flytande tvättmedel och sköljmedel . Se avsnittet "AutoDose grundinställningar" i kapitlet "AutoDose-teknik (Autodosering)".
4. Häll i 2 liter vatten i trumman. Då aktiveras tömningssystemet.
5. Ställ in och starta ett program för bomull vid högsta temperaturen utan tvätt i trumman.

Detta tar bort all möjlig smuts från trumman och baljan.

## 10. AUTODOSE-TEKNIK (AUTODOSERING)



Läs noga igenom detta kapitel.

### 10.1 Inledning

Rätt dosering av tvättmedel och sköljmedel är bättre för textilierna och säkerställer goda tvättresultat.

För mycket tvättmedel skadar dina kläder och för lite ger inte tillfredsställande tvättresultat.

Den här maskinen är utrustad med ett doseringssystem som automatiskt ger rätt mängd tvätt- och sköljmedel för att bevara tyget och färgens.

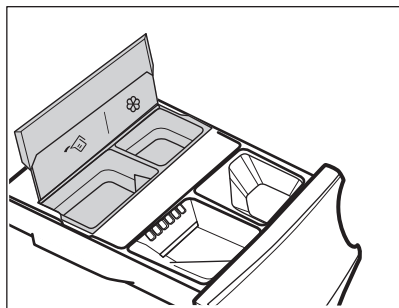

AutoDose flytande tvättmedelsfack.

AutoDose sköljmedelsfack.

**Maskinen är förinställd i fabriken så det ska passa de flesta.**

När programmet har startat släpper maskinen automatiskt ut rätt mängd tvättmedel och mjukmedel i enlighet med hur mycket och vilken tvätt det är, om AutoDose är aktiverat och indikatorerna och/eller är synliga på displayen.



I vissa program är AutoDose avaktiverat (indikatorerna och/eller visas inte och på displayen visas **OFF**) eftersom det finns plagg som kräver specialtvättmedel eller annat medel. Häll tvättmedlet och andra medel i rätt fack om så är fallet. Se "AutoDose och kompatibla funktioner med program" i kapitlet "Program".



Ytterligare förklaringar om AutoDose och aktivering av avancerade inställningar är tillgängliga vid nedladdning av APPEN.

## 10.2 Tvättmedelsdispensern med AutoDose-behållare och manuella fack



När du använder tvättmedel och andra behandlingar, följ alltid instruktionerna på tvättmedelsprodukternas förpackning. Vi rekommenderar ändå att aldrig överskrida den maximala nivån som finns angiven på varje fack (**MAX**).

Om båda AutoDose-behållarna är **aktiverade** i det inställda programmet, kommer flytande tvättmedel och sköljmedel att fyllas på automatiskt.

Om en av AutoDose-behållarna eller om båda är **avaktiverade (OFF)** i det inställda programmet, måste du fylla på manuellt i respektive fack.

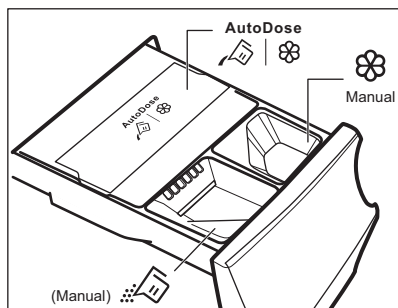

- | AutoDose behållare för **flytande tvättmedel** och **sköljmedel** .

### **WARNING!**

**Håll inte pulvertvättmedel i AutoDose-facket.**

- Manuella fack för tvättfasen: **pulver eller flytande tvättmedel.**



När du använder flytande tvättmedel, se till att **specialbehållaren för flytande tvättmedel** har satts in. Se avsnittet "Manuell påfyllning av tvättmedel och tillsatser" i det här kapitlet. Behållaren för flytande tvättmedel levereras inuti trumman.

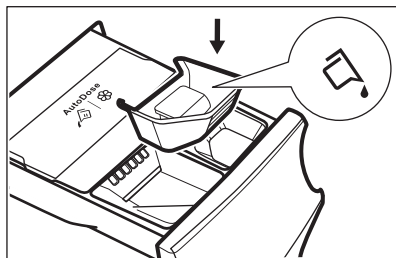

- Fack för manuell påfyllning av **flytande** medel (sköljmedel, stärkelse).
- **MAX** Maximal nivå för tvättmedels-/tillsatsmängd.

## 10.3 AutoDose Grundinställning

De fabriksinställda doserna för en stor tvättmängd är 90 ml för tvättmedelsfack och 25 ml för sköljmedelsfack: den optimala konfigurationen för att uppfylla de flesta förhållanden. Maskinen använder dessa inställningar för att beräkna den exakta doseringen för varje tvätt baserat på tvättmängden.

Under extrema förhållanden (mycket mjukt eller mycket hårt vatten) och särskilda typer av tvättmedel (t.ex. superkompakt) rekommenderar vi att du justerar den förinställda doseringen genom att följa anvisningarna på tvättmedels- och sköljmedelsbehållaren: t.ex. när du använder superkompakt tvättmedel kan du behöva minska den förinställda doseringen avsevärt.

Om tvättresultatet inte är tillfredsställande eller om det finns för mycket skum under tvättningen, kan fabriksinställningen behöva ändras. Läs avsnittet "AutoDose konfigurationsläge" hur man ändrar grundinställningen, men innan du gör det:

1. **Identifiera vattnets hårdhetsnivå.**  
Kontrollera vattenhårdenheten där du bor. Nivåerna anges vanligtvis som mjukt, medelhårt och hårt. Vid behov kan det lokala vattenverket kontaktas för att få information om vattnets hårdhet där du bor.
2. **Identifiera den anpassade tvättmedelsdosen.**

Se etiketten på tvättmedels-/sköljmedelsförpackningen och kontrollera vilken mängd som ska användas. För rengöringsmedel är den föreslagna kvantiteten rengöringsmedel en kombination av tre olika faktorer:

- Vattenhårddhetsnivå (se följande tabell);
- Normal smutsgrad

- Maskinens nominella kapacitet (t.ex. maximal tvättmängd 9.0 kg). Om den nominella kapaciteten på tvättmedelsförpackningens etikett avser maskiner med lägre kapacitet, ska den anpassade dosen ökas med 20 % i förhållande till den föreslagna dosen.



Till exempel för en maskin med nominell kapacitet på 8 kg, medelhårt vatten och normal smutsgrad hittar du doseringen där värdena möts i tabellen.

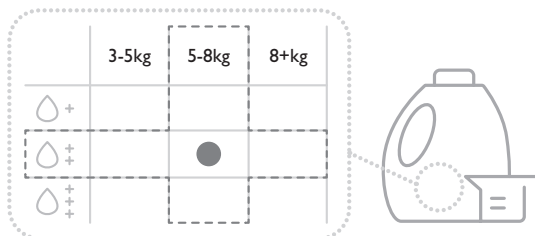

## Vattnets hårdhetsnivåer

Nivåer	Vattenhårdhet				
	°f <sup>1)</sup>	°d <sup>2)</sup>	°e <sup>3)</sup>	mmol/l	ppm
Mjukt	<15	<8	<10	<1.4	<140
Medelhårt <sup>4)</sup>	15 - 25	8 - 14	0 - 17	1.5 - 2.5	150 - 250
Hårt	>25	>14	>17	>2.5	>250

1) Franska grader

2) Tyska grader

3) Engelska grader

4) Fabriksinställning, är tillfredsställande för de flesta.

## 10.4 AutoDose konfigurationsläge



Gå in i AutoDose konfigurationsläge innan du börjar med att ställa in något program. Konfigurationsläget kan avbryta temporära inställningar.

1. Tryck på På/Av -knappen i några sekunder för att aktivera maskinen.
2. Vänta ca 10 sekunder för maskinens internkontroll.

3. För att gå in i konfigurationsläget håller du Temperatur och Centrifugering-knapparna intryckta samtidigt i några sekunder tills indikatorerna för den blinkande tvättmedelsbehållaren och sköljmedelsfacket visas på displayen. Efter 10 sekunder utan att interagera med kontrollpanelen lämnar maskinen konfigurationsläget.

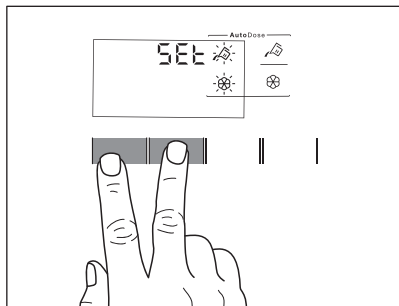

4. Tryck på motsvarande knappar för att växla mellan funktionen på och av. Displayen visar OFF när ett fack är avaktiverat eller visar fackets indikatorlampa om det är aktiverat.

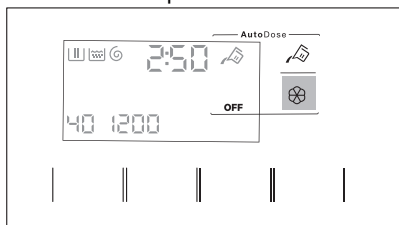

5. För att ställa in basdosering, tryck på motsvarande facks knappar tills standarddosering för tvättprodukter och två pilar längst ner på displayen visas. Tryck på Temperatur-knappen upprepade gånger för att minska doseringen och Centrifugering-knappen för att öka den: minsta steg är 1 ml (varje enskilt steg) eller 10 ml (när knappen hålls intryckt).

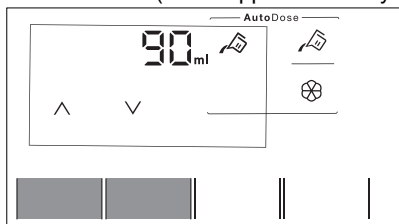

6. Efter ca 10 sekunder återgår displayen till programinformationsskärmen eller tryck och håll in Temperatur- och Centrifugering-knapparna igen för att gå ut direkt.

## 10.5 Fylla på tvättmedel och tillsatser i AutoDose-systemet



Läs "Tvättmedelstyper och andra medel" i kapitlet "Råd och tips".



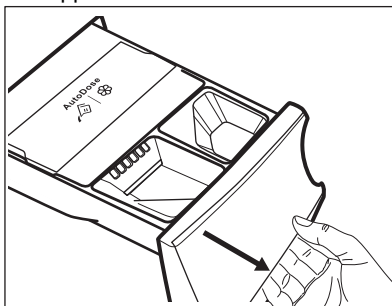

Vi rekommenderar att du inte överskrider den maximala indikerade nivån (**MAX**).

1. Öppna tvättmedelsfacket.

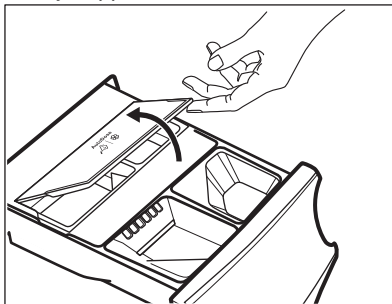

2. Lyft upp AutoDose-locket.



3. Håll försiktigt det flytande tvättmedlet i AutoDose tvättmedelsfacket . Fyll till den indikerade max-nivån **MAX**.

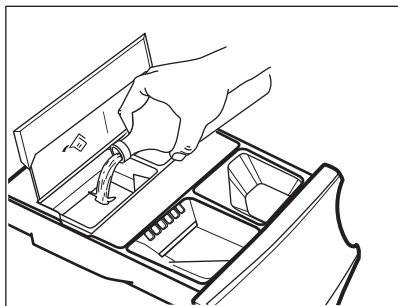

4. Håll försiktigt det flytande sköljmedlet i AutoDose sköljmedelsfacket . Fyll till den indikerade max-nivån **MAX**.

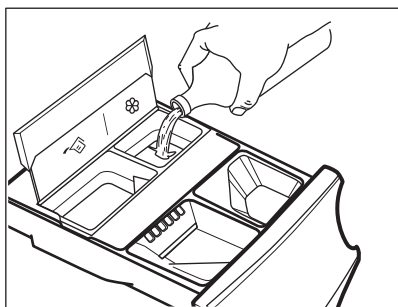

5. Sänk ned AutoDose locket.

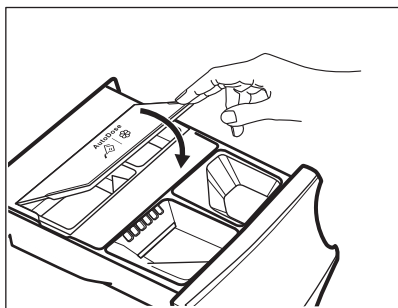

6. Stäng tvättmedelsdispensern försiktigt tills ett "klick" hörs.

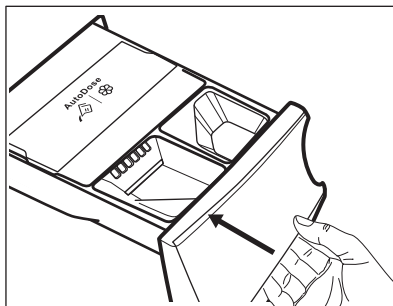

## 10.6 Indikatorlampa för AutoDose låg nivå



Fyll inte på AutoDose-facken om inte maskinen indikerar att en eller båda facken är tomma.

När det aktiverade facket har en låg nivå av tvättmedel blinkar motsvarande indikatorlampa sakta på displayen.

Den slutar blinka först när facket fylls på igen.

Om facket inte fylls på och ett program startas kommer indikatorlampan att sluta blinka och istället lysa med ett fast sken. När programmet är klart kommer det att börja blinka igen.

Såvida inte AutoDose har stängts av (OFF) och om ett fack har nått låg nivå, kommer den inställda doseringen för det facket att visas på displayen i några sekunder varje gång lådan öppnas, för att påminna om att påfyllning behövs.

Om nivån är låg i båda facken kommer båda indikatorlamporna att blinka, men bara den inställda doseringen för tvättmedel visas.



Om facken fylls på innan maskinen sätts på första gången kommer inte indikatorlampan för AutoDose att blinka.



### FÖRSIKTIGHETSÅTGÄRDER!

Påfyllning av facken måste göras med samma tvättmedel/sköljmedel som innan, annars måste facken rengöras före påfyllning.

## 10.7 Ändra från AutoDose till manuell dosering

Det går att stänga av AutoDose-funktionen för en eller båda facken genom att trycka på motsvarande symbol.

Exempel:

- För att stänga av facket för sköljmedel, tryck på -knappen för mjukmedel tills displayen visar **OFF**.

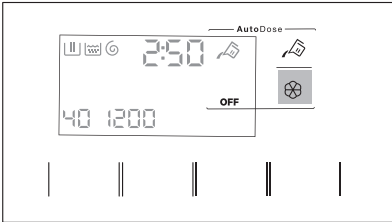

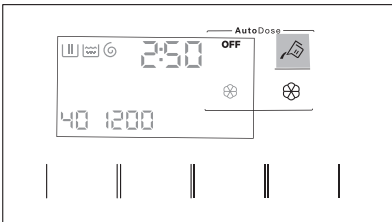

- Om du ska använda ett annat tvättmedel än det som finns i AutoDose-facket kan du stänga av tvättmedelsfacket genom att trycka på -knappen tills displayen visar **OFF**.



## 10.8 Avaktivera AutoDose

Om du ENDAST vill använda maskinen manuellt kan du avaktivera Autodose-funktionen. När du har kommit in i AutoDose-konfigurationsläget genom att trycka länge på Temperatur- och Centrifugering-knapparna:

1. Tryck på -knappen för tvättmedel eller -knappen för sköljmedel tills displayen visar **OFF**: AutoDose utesluts helt för motsvarande behållare eller båda.

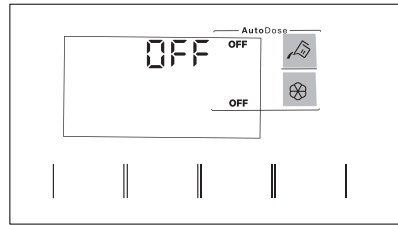

2. Efter 10 sekunder återgår displayen till programinformationskärmen.

## 10.9 Manuell påfyllning av tvättmedel och tillsatsmedel

Du kan behöva använda ett annat tvättmedel eller sköljmedel än de du använder i AutoDose-facken. Se först till att AutoDose-facken är avaktiverade och håll därefter tvättmedel, sköljmedel och andra medel i de manuella facken.



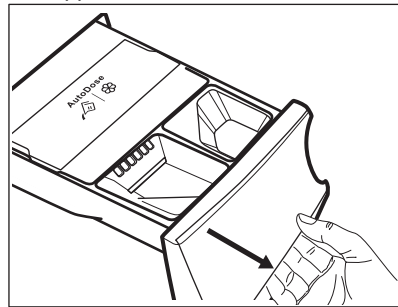

Överskrid inte den maximalt angivna nivån (**MAX**).

1. Öppna tvättmedelsfacket.

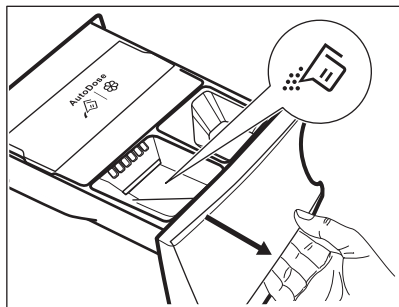

2. Häll pulvertvättmedlet i facket . Om du använder flytande tvättmedel, se "Manuell påfyllning av flytande tvättmedel".



3. Om så önskas, häll sköljmedel i  Manual - facket.

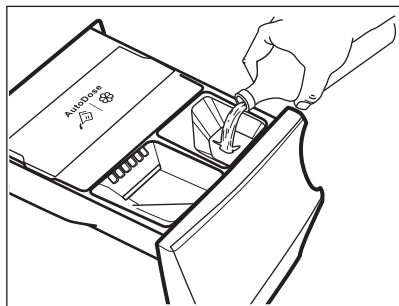

4. Stäng tvättmedelsdispensern försiktigt tills ett "klick" hörs.

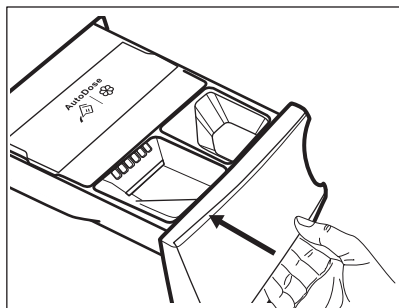

### Manuell påfyllning av flytande tvättmedel

1. Sätt i behållaren för flytande tvättmedel.

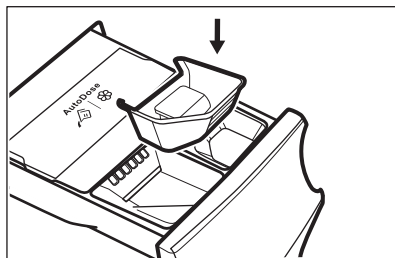

2. Häll flytande tvättmedel i -facket.

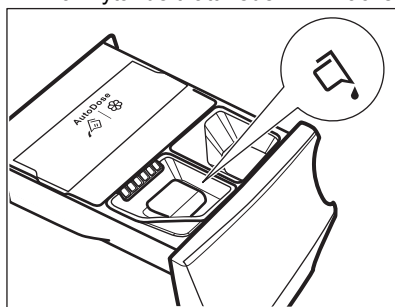

3. Stäng tvättmedelsdispensern försiktigt tills ett "klick" hörs.

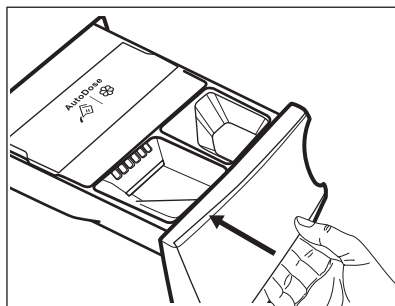

Om maskinen inte har använts på 4 veckor med fyllda fack, kan tvättmedlet/sköljmedlet ha blivit trögflytande eller ha torkat ut. Lådan måste rengöras enligt kapitlet "Rengöring och underhåll".

### 10.10 Indikering för öppen låda

När ett program körs måste alltid tvättmedelslådan vara stängd.

En sensor i lådan detekterar om lådan är öppen (eller inte ordentligt stängd) medan programmet är igång. I så fall går maskinen omedelbart in i pausläge.

Om du trycker på Start/Paus -knappen hörs ett fjelljud och allting på displayen stängs av förutom AutoDose-symbolerna som är tända i några sekunder. Därefter återgår

displayen till hur den var innan maskinen gick in i pausläge.

Detta händer även om användaren stängt av AutoDose.

För att starta om programmet, se till att lådan är ordentligt stängd och tryck på Start/Paus -knappen.

## 11. PROGRAM

### 11.1 App-appen och ytterligare dolda program

App-appen ger dig **ett brett urval av ytterligare dolda program**. Anslut enheten till App så kan du välja det program som passar dina behov bäst.

Du kan också memorera alla dolda program i favoritprogram -lägena. För att välja program direkt från enheten, se avsnittet "Favoritprogram" i kapitlet "Rattar och knappar".



Programnamnen kan komma att ändras beroende på marknadskraven utan föregående varning.

I appen hittar du en fullständig beskrivning av varje program.

Träningskläder	Sängkläder	Denim	Maskinrengöring
Träningskläder	Gardiner	Siden	Snabbtvätt 0,5kg
Dunjackor	Kuddar	Babykläder	Anti-Allergy
Fotboll	Handdukar	Linne	Lättstruket
Skidkläder	Täcken	Skjortor	
Joggingskor	Djurhår	Ånga Kashmir	









### 11.2 Programöversikt



Programmen beskrivs i denna tabell i den ordning som programvredet står i, från toppen till botten.

#### Tvättprogram



Program	Beskrivning av program
MixLoad 69min	Bomull och blandade syntetmaterial. Perfekt för att tvätta din dagliga tvätt på kort tid, för bättre klädvård och bra rengöring redan vid 30 °C.
Eco 40-60	Låg energicykel för bomull. Sänker temperaturen och förlänger tiden för att uppnå goda tvättresultat.
Bomull	Vita och färgade bomullsmaterial. Idealisk för normal och grov smuts.

Program	Beskrivning av program
Syntet	Syntetplagg eller blandade material. Normalt smutsad tvätt.
Fintvätt	Ömtåliga material som akryl, viskos och blandade material som måste fintvättas. Normalt smutsad tvätt.
 Ylle	Maskintvättbar ylle, handtvättbar ylle och andra material märkta med "Handtvätt"-symbol <sup>1)</sup> .
20 min 3 kg	Bomulls- och syntetplagg som är lätt smutsade eller bara har använts en gång.
 Ånga	<p>Bomull, syntet och blandade material. Speciellt ångprogram utan tvättning anpassat för att förbereda torkad tvätt för strykning eller för att fräscha upp plagg som har använts en gång. Detta program minskar skrynklor och dålig lukt och mjukar upp fibrerna. Använd inte tvättmedel.</p> <p>När programmet är avslutat tar du snabbt bort tvätten från trumman<sup>2)</sup>. Vid behov, ta bort fläckar genom att tvätta eller använda fläckborttagningsmedel. Ångprogram utför inte någon hygien tvätt. Välj inte ångprogram för dessa typer av plagg:</p> <ul style="list-style-type: none"> <li>• Plagg som inte är avsedda för torktumling.</li> <li>• Plagg märkta "Endast kemtvätt".</li> </ul>
 Outdoor	<div data-bbox="372 703 1028 804" style="border: 1px solid black; padding: 5px;"> <p> Använd inte sköljmedel och se till att det inte finns några sköljmedelsrester kvar i tvättmedelsfacket.</p> </div> <p>Ytterkläder, tekniska material, sportjackor, vattentäta jackor och jackor som andas, skaljackor med löstagbar fleece eller innerfoder. Den rekommenderade tvättmängden är 2.0 kg. Detta program kan också användas som ett återimpregneringsprogram för vattenavvisande tyger, speciellt anpassat för behandling av kläder med en hydrofobisk beläggning. Gör följande för att genomföra ett återimpregneringsprogram:</p> <ul style="list-style-type: none"> <li>• Häll tvättmedel i facket .</li> <li>• Häll ett speciellt återimpregneringsmedel för material i facket för sköljmedel  Manual .</li> <li>• Minska tvättmängden till 1.0 kg.</li> </ul> <div data-bbox="372 1098 1028 1225" style="border: 1px solid black; padding: 5px;"> <p> För att ytterligare förbättra den vattenavvisande effekten kan tvätten torkas i torktummlaren med Outdoor-programmet (om det finns tillgängligt och plagget tål torktumling).</p> </div>
 Hygien	Vita bomullsplagg. Detta högpresterande tvättprogrammet kombinerat med ånga tar bort mer än 99,99 % av bakterier och virus <sup>3)</sup> genom en temperatur över 60 °C under hela tvättprogrammet, extra funktion för fibrer under ångfasen och förbättrad sköljning som säkerställer att tvättmedel och rester från mikroorganismer avlägsnas på rätt sätt. Detta programmet säkerställer också en lämplig minskning av pollen/allergiframkallande ämnen.

Program	Beskrivning av program
Sköljning	Alla material, förutom ylle och mycket ömtåliga material. Program för sköljning och centrifugering. Centrifugeringens standardhastighet är den som används för bomullsprogrammen. Minska centrifugvarvtalet efter typ av tvätt. Vid behov, ställ in funktionen Extra sköljning för ytterligare sköljningar. Med ett lågt centrifugvarvtal sköljer maskinen skonsamt och centrifugerar en kort stund.
Centrifugering/Tömning	För att centrifugera tvätten och tömma ut vattnet i trumman Alla material utom ylle och ömtåliga material.

- 1) Under detta program roterar trumman sakta för skonsam tvättning. Det kan verka som att trumman står still eller roterar felaktigt, men detta är helt normalt för det här programmet.
- 2) Om du har ställt in ett ångprogram med torkad tvätt kan tvätten vara fuktig i slutskedet av programmet. Torka tvätten på lina i ca 10 minuter. Detta program avlägsnar inte särskilt intensiv lukt.
- 3) Testat för Staphylococcus aureus, Enterococcus faecium, Candida albicans, Pseudomonas aeruginosa och MS2 Bacteriophage i externa tester utförda av Swisstatest Testmaterialien AG år 2021 (Testrapport nr 202120117).

### Programtemperatur, högsta centrifugeringshastighet och maximal tvättmängd

Program	Standardtemperatur Temperaturområde	Referenshastighet för centrifug Varvtalsintervall för centrifugering	Max tvättmängd
MixLoad 69min	30 °C 60–30 °C	1400 varv/min 1400 varv/min – 400 varv/min	5.0 kg
Eco 40-60	1) 2)	1400 varv/min 1400 varv/min – 400 varv/min	9.0 kg
Bomull	40 °C 95 °C – kall	1400 varv/min 1400 varv/min – 400 varv/min	9.0 kg
Syntet	30 °C 60 °C – kall	1200 varv/min 1200 varv/min – 400 varv/min	4.0 kg
Fintvätt	30 °C 40 °C – kall	800 varv/min 1200 varv/min – 400 varv/min	2.0 kg
 Ylle	40 °C 40 °C – kall	1200 varv/min 1200 varv/min – 400 varv/min	1.5 kg
20 min 3 kg	30 °C 40 °C – 30 °C	1200 varv/min 1400 varv/min – 400 varv/min	3.0 kg
 Ånga	-	-	1.0 kg
 Outdoor	30 °C 40 °C – kall	1200 varv/min 1200 varv/min – 400 varv/min	2.0 kg <sup>3)</sup> 1.0 kg <sup>4)</sup>

Program	Standardtemperatur Temperaturområde	Referenshastighet för centrifug Varvtalsintervall för centrifugering	Max tvättmängd
 Hygien	60 °C	1400 varv/min 1400 varv/min – 400 varv/min	9.0 kg
Sköljning	-	1400 varv/min 1400 varv/min – 400 varv/min	9.0 kg
Centrifugering/Tömning	-	1400 varv/min 1400 varv/min – 400 varv/min	9.0 kg

1) Enligt EU-förordning 2019/2023 kan detta program vid 40 °C rengöra normalt smutsig bomullstvätt som deklaras tvättbar vid 40 eller 60 °C tillsammans.



Se kapitlet "Förbrukningsvärden" för mer information om uppnådd temperatur i tvätten, programtid m.m. De mest effektiva programmen vad gäller energiförbrukning är i allmänhet sådana som kan köras vid lägre temperatur och med längre programtid.

- 2) Temperaturen för detta program är inte synlig eller angiven, och är automatiskt inställt.
- 3) Tvättprogram
- 4) Tvättprogram och vattenavvisande fas.

## 11.3 Ånga program

Ånga-programmen kan användas för att minska skrynklor och lukter på plagg (t.ex. bomull, syntetmaterial, blandade material, inklusive ömtåliga material) som bara behöver fräschas upp på kort tid, utan att tvättas.

Tygets fibrer mjukas upp och strykningen blir lättare. Ta snabbt ut tvätten ur trumman när programmet har avslutats.

Programmets varaktighet kan minskas till 15 minuter med Time Save-funktionen.

**STÄLL INTE** in detta läge med följande typ av plagg:

- Plagg som inte är avsedda för torktumling.
- Plagg märkta "Endast kemtvätt".



Använd inte tvättmedel!

Ånga Programmen tar inte bort särskilt stark lukt och utför inga hygienprogram. Efter ångbehandlingen kan tvätten bli fuktig. Häng upp plaggen i några minuter.

## Doften (AEG Steam Fragrance)

AEG Steam Fragrance gör att du kan fräscha upp även dina ömtåliga kläder, ta bort skrynklor och tillföra fräschör med en mild doft som utvecklats exklusivt av **AEG**. Genom att fräscha upp dina kläder med ånga, i stället för att köra hela tvättprogram så håller de längre. Du kan till och med använda doften säkert med kashmir- och ångprogram – om sådana finns tillgängliga – för ömtåliga material som kashmir och ylle. När du behandlar mindre tvättmängder minskar du doftdosen och programlängden: på bara femton minuter kommer dina kläder att återfå den där "nytvättade" känslan.

Läs noga igenom anvisningarna som medföljer doften.

### GÖR INTE SÅ HÄR:

- Torktumla plagg behandlade med doft. Då dunstar effekten bort.
- Använda doften för andra syften än de som beskrivs häri.
- Använda doften på nya plagg. Nya kläder kan innehålla rester av ytbehandlingar som inte är kompatibla med doften.



Doften finns i **AEG** webbutiken eller hos en auktoriserad återförsäljare.

## 11.4 Woolmark Premium Wool Care - Blå



Maskinens ylleprogram har testats och godkänts av Woolmark Company för maskintvätt av ylleplagg märkta som "handtvätt", under förutsättning att plaggen tvättas enligt anvisningarna på plaggets etikett och de som anges från tillverkaren av denna tvättmaskin.  
M1230

## 11.5 Funktionskompatibilitet med programmen

	MixLoad 69min	Eco 40-60	Bomull	Syntet	Fintvätt	Ylle	20 min 3 kg	Ånga	Outdoor	Hygien	Sköljning	Centrifugering/Tömning
<b>AutoDose</b>												
AutoDose Tvättmedel	■	■	■	■	■		■			■	■	
AutoDose Sköljmedel	■	■	■	■	■	■	■				■	■
<b>Mer</b>												
Centrifugering	■	■	■	■	■	■	■		■	■	■	
Sköljstopp	■	■	■	■	■	■			■	■	■	
<b>dB</b>												
Extra tyst			■	■	■							
--- Ingen centrifugering												■1)

	MixLoad 69min	Eco 40-60	Bomull	Syntet	Fintvätt	Ylle	20 min 3 kg	Ånga	Outdoor	Hygien	Sköljning	Centrifugering/Tömning
--	---------------	-----------	--------	--------	----------	------	-------------	------	---------	--------	-----------	------------------------



Fläckar<sup>2)</sup>



Förtvätt

Time Save <sup>3)</sup>

Extra sköljning

PlusSteam

Färdigt om

■ ■

■ ■

■ ■ ■ ■

■ ■ ■ ■ ■ ■ ■ ■ ■ ■ ■ ■ ■ ■ ■ ■

1) Om du ställer in funktionen Ingen centrifugering, töms bara vattnet ur.

2) Denna funktion är inte tillgänglig vid temperaturer under 40 °C.

3) Om du väljer den kortaste varaktigheten rekommenderas en minskad tvättmängd. Det går att fylla maskinen helt men tvättresultatet kan bli sämre.

### Lämpliga tvättmedel för tvättprogram

Program	Pulvertvättmedel <sup>1)</sup>	Flytande tvättmedel	Flytande tvättmedel för kulörtvätt	Ömtåliga ylleplagg	Special
MixLoad 69min	--	▲	▲	--	--
Eco 40-60	▲	▲	▲	--	--
Bomull	▲	▲	▲	--	--
Syntet	▲	▲	▲	--	--
Fintvätt	--	--	--	▲	▲
Ylle	--	--	--	▲	▲
20 min 3 kg	--	▲	▲	--	--
Outdoor	--	--	--	▲	▲
Hygien	▲	▲	--	--	▲

1) Vid temperatur över 60 °C rekommenderas pulvertvättmedel.

▲ = Rekommenderas

-- = Rekommenderas ej

## 12. 📶 INSTÄLLNINGAR FÖR WIFI-ANSLUTNING

I detta kapitel beskrivs hur man ansluter den smarta maskinen till ett WiFi-nätverk och styr den från mobila enheter.

Denna funktion möjliggör mottagning av aviseringar, övervakning och styrning av maskinen på mobila enheter.

WiFi-funktionen är avstängd som standardinställning.

För att ansluta maskinen och utnyttja alla funktioner och tjänster krävs:

- Trådlöst hemnätverk med Internetuppkoppling.
- En mobil enhet ansluten till det trådlösa nätverket.

### WiFi-modulparametrar

Frekvens	2,412–2,472 GHz för den europeiska marknaden
Protokoll	IEEE 802.11b/g/n
Max. effekt	<20 dBm
Kryptering	WPA, WPA2, WPA3

### 12.1 QR-kod på produktdekal

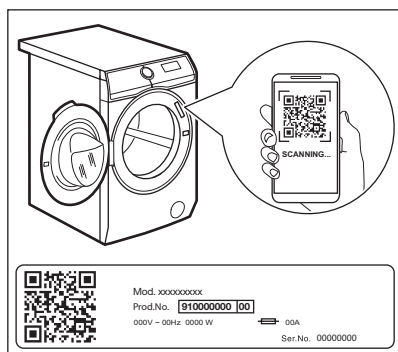

#### QR-koden kan användas på två sätt:

- Skanna QR-koden med den inbyggda kameraappen för att hämta vår app från App Store på din smarta enhet och följ de steg som krävs.
- Parkoppla din smarta enhet med en apparat för att förenkla processen. Skanna QR-koden med den inbyggda QR-skannern i vår app.

### 12.2 Installation och konfigurering av App



Med App kan du styra tvättningen på en mobil enhet.

Den innehåller ett stort antal program, användbara funktioner och produktinformation, specifikt anpassat för maskinen.

Genom appen kan du välja de program som redan finns tillgängliga från produktens kontrollpanel, plus låsa upp ytterligare program som endast är tillgängliga från en mobil enhet.

Ytterligare program kan komma att ändras över tiden tillsammans med nya versioner av appen.



Personlig tvättvård från din mobila enhet.

Stå nära maskinen när du ska ansluta den till appen med din mobil.

Se till att din mobil är ansluten till hemmets trådlösa nätverk.

1. Gå till App Store på din smarta enhet eller skanna QR-kod (*se avsnittet "QR-kod på märkskytten"*).
2. Ladda ner och installera vår app.
3. Starta appen. Välj land och språk och logga in med e-postadress och lösenord. Om du inte har något konto kan du skapa ett nytt enligt instruktionerna i App.
4. Följ instruktionerna i appen för registrering och konfiguration av maskinen.

### 12.3 Konfigurera maskinens trådlösa anslutning

1. Tryck på På/Av -knappen i några sekunder för att aktivera maskinen. Vänta i 10 sekunder innan du fortsätter med den trådlösa konfigurationen.
2. Välj ett program genom att vrida på programvredet.
3. Tryck och håll ned Fjärrstart  -knappen i några sekunder tills ett "klick" hörs. Släpp -knappen.  visas på displayen i 5 sekunder och indikatorn  börjar blinka.

Den trådlösa modulen startar upp.



Se till att din App är redo för anslutning.

4. Efter ca 10 sekunder visas **AP** (Accesspunkt) på displayen.

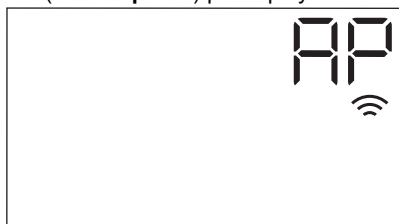

Åtkomstpunkten är öppen i cirka 5 minuter.

5. Konfigurera App på din smarta enhet och följ instruktionerna för att ansluta produkten till ditt WiFi-nätverk.
6. Om anslutningen är konfigurerad när programinformationskärmen kommer tillbaka, visas indikatorlampan  på displayen.



Varje gång du slår på maskinen tar det ca 10 sekunder att ansluta automatiskt till nätverket. När indikatorn  slutar blinka är anslutningen klar.



**För att stänga av den trådlösa anslutningen**, tryck och håll in knappen Fjärrstart  i några sekunder tills den första

ljudsignalen hörs. Släpp -knappen. *OFF* visas på displayen i 5 sekunder.



Om du stänger av maskinen och därefter slår på den stängs den trådlösa anslutningen av automatiskt.

**För att ta bort uppgifterna om det trådlösa nätverket**, tryck på och håll inne Fjärrstart

-knappen i några sekunder tills den andra ljudsignalen hörs:  visas på displayen i några sekunder.

## 12.4 Fjärrstart

Med fjärrstartsfunktionen kan du starta ett program med fjärrkontrollen.





Fjärrkontrollen aktiveras automatiskt när du trycker på Start/Paus -knappen för att starta programmet, men det går också att starta ett tvättprogram med fjärrkontrollen. Den här funktionen är avaktiverad när luckan öppnas.

När appen är installerad och den trådlösa anslutningen klar kan du aktivera Fjärrstart:

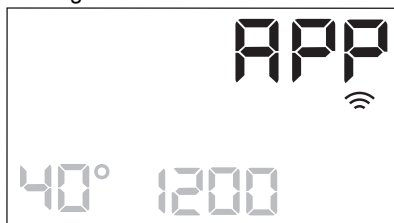
1. Tryck på Fjärrstart -knappen så att **APP**-indikatorn blinkar på displayen i några sekunder.



2. Tryck på Start/Paus -knappen för att aktivera Fjärrstart innan indikatorn **APP** slutar blinka.

Indikatorlamporna  och  visas på programöversiktsskärmen och luckan är låst. Nu går det att starta programmet med fjärrkontrollen.



Om Start/PausStart/paus▶||-knappen trycks när indikatorn har slutat blinka, startar det valda programmet men Fjärrstart aktiveras inte.

**För att ta bort Fjärrstart**, tryck på Fjärrstart -knappen och bekräfta genom att trycka på Start/Paus▶||-knappen.

## 12.5 Fjärruppdatering

Appen kan föreslå en uppdatering för din produkt.

Uppdateringen accepteras endast via Appen.

Om ett program körs meddelar Appen att uppdateringen börjar vid slutet av programmet.

Under uppdateringen visar produkten i displayen.

Stäng inte av eller dra ur kontakten under uppdateringen.

Produkten kan användas igen efter uppdateringen, utan att något meddelande ges om lyckad uppdatering.

Om ett fel uppstår visas på maskinens display: tryck bara på valfri knapp eller vrid på vredet för att återgå till normal användning.

## 12.6 WiFi alltid på

Funktionen WiFi alltid på är tillgänglig i appen.

Den här funktionen håller produkten ansluten till nätverket även när produkten är avstängd.

Indikatorn tänds och släcks med jämna mellanrum.

Det är möjligt att starta produkten genom att trycka på På/Av-knappen eller via appen.



Funktionen WiFi alltid på kan påverka energiförbrukningen.

# 13. DAGLIG ANVÄNDNING

## VARNING!

Se Säkerhetsavsnitten.

### 13.1 Aktivera produkten

1. Anslut stickkontakten i eluttaget.
2. Öppna vattenkranen.
3. Tryck på På/Av -knappen i några sekunder för att aktivera maskinen.

En kort signal hörs. Produkten föreslår automatiskt ett standardprogram. Motsvarande indikator tänds.

Displayen visar standardprogrammet, Eco 40-60, programtid, max tvättmängd (i några sekunder), standardtemperatur, standardcentrifugering och indikatorer för faser som ingår i programmet.

### 13.2 Lägg in tvätten

- Öppna luckan.
- Skaka plaggen innan du lägger i dem i maskinen.

- Lägg in tvätten i trumman, ett plagg i taget.

Se till att inte lägga in för mycket tvätt i trumman.

- Stäng luckan ordentligt.

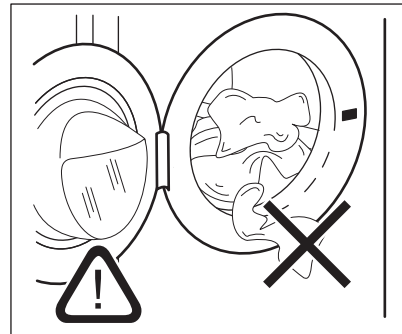

### FÖRSIKTIGHETSÅTGÄRDER!

- Kontrollera att det inte finns någon tvätt kvar mellan tätningen och luckan. Det finns risk för vattenläckage eller skador på tvätten.
- Att tvätta kraftigt oljiga fettfläckar kan skada tvättmaskinens gummidelar.

## 13.3 Använda tvättmedel och andra medel

Om båda **AutoDose-behållarna är aktiverade** i det inställda programmet, kommer tvättmedel och sköljmedel att fyllas på automatiskt.

Om en av **AutoDose-behållarna eller om båda är avaktiverade (OFF)** i det inställda programmet, måste man fylla på produkten manuellt i respektive fack.

## 13.4 Inställning av program



Om du vill ändra den automatiska doseringen av tvätt- och sköljmedel, gå till AutoDose-konfigurationsläget innan du ställer in något program. Konfigurationsläget kan avbryta temporära inställningar. Gå till avsnittet "AutoDose konfigurationsläge" i kapitlet "AutoDose-teknik (Autodosering)".

1. Vrid programvredet till önskat tvättprogram. Den tillhörande programindikatorn tänds. Eco 40-60 är det standardprogram som föreslås när produkten slås på, det program som informationen på energietiketten avser. Indikatorlampan för Start/Paus -knappen blinkar. Displayen visar den ungefärliga programtiden, maximal vikt för valt program (bara i några sekunder), standardtemperaturen, standardcentrifugering samt tvättfasindikatorer (om sådana finns).
2. Tryck på motsvarande knappar för att ändra temperaturen och/eller centrifugeringshastigheten.
3. Ställ vid behov in en eller flera funktioner genom att trycka på motsvarande knappar. Motsvarande indikatorer tänds

på displayen och angiven information ändras därefter.





Om ett val **inte är möjligt** hörs en ljudsignal.

## 13.5 Starta ett program

### **WARNING!**



Se till att tvättmedelsdispensern är ordentligt stängd, annars startar inte programmet.

Tryck på Start/Paus -knappen för att starta programmet. Den relaterade indikatorn slutar blinka och fortsätter lysa med fast sken. Programmet startar, luckan är låst. Displayen visar indikatorn .



Tömningspumpen kan vara aktiv strax innan produkten fylls med vatten.

## 13.6 Starta ett program med Färdigt om -tillvalet

1. Tryck på detta upprepade gånger tills displayen visar den önskade tiden för när programmet ska avslutas. Indikatorn  tänds.
2. Tryck på Start/Paus -knappen. Trumman börjar rotera för att utföra ProSense beräkningen, om detta anges i det valda programmet.
3. Produkten startar nedräkningen till slutet av programmet och programmet startar vid rätt tidpunkt för att avslutas vid den tid som ställts in med detta tillval.

För att ändra eller avbryta detta tillval:

1. Stäng av produkten med hjälp av På/Av -knappen.
2. Slå på produkten igen.
3. Ställ in programmet på nytt.



## 13.7 ProSense lastavkänning



Programtiden som visas på displayen gäller för **medelstor till stor tvättmängd**.

När du har ställt in ett tvättprogram lyser **ProSense** -ikonen på displayen om programmet stödjer det.

När du har tryckt på Start/Paus -knappen startar ProSense detektionen av tvättmängden:

1. Produkten känner av tvättmängden under de första 30 sekunderna: indikatorn  blinkar, fälten under **ProSense**  ikonen rör sig fram och tillbaka och trumman roterar kortvarigt.
2. När trumman slutar att rotera visar displayen den nya programtiden, som kan öka eller minska beroende på belastningen, antalet fält anger tvättmängden i fjärdedelar (från 1 till 4, 4 fält vid överbelastning), och indikatorn för högsta tillåtna tvättmängd tänds igen. Efter ytterligare 30 sekunder börjar vatten fyllas på.



**Vid överbelastning av trumman** tänds indikatorn för maximal angiven tvättmängd igen och **MAX** indikatorn blinkar. I sådant fall kan du under 30 sekunder pausa maskinen och ta ut tvätt. Efter utplockning av tvätt startar du programmet igen med Start/Paus -knappen. ProSense-fasen kan upprepas upp till tre gånger (se punkt 1).

**Viktigt!** Även om tvättmängden inte minskas, startar tvättprogrammet trots för stor tvättmängd i trumman. I sådant fall kan inte bästa möjliga tvättresultat garanteras.



Under cirka 20 minuter efter programstart kan tvätttiden ändras igen beroende på tvättens förmåga att absorbera vatten.



ProSense-avkänning utförs endast i hela diskprogram (om ingen del av programmet har valts bort).



ProSense kan inte väljas för vissa program, till exempel Ylle, korta program och program utan huvudtvätt.

## 13.8 Programfasindikatorer

När programmet startar blinkar kontrollampen för driftsfasen medan de andra lamporna lyser med ett fast sken.

T.ex. om tvätt eller förtvättsfasen är igång:



När fasen är klar slutar motsvarande kontrollampa att blinka och lyser konstant. Kontrollampen för nästa fas börjar blinka.

T.ex. när sköljningen pågår: 



Om du väljer PlusSteam tänds kontrollampen för ångfasen.

Ångfasen är igång: 

Antiskrynkelfasen är igång: 

## 13.9 Avbryta ett program och ändra funktionerna

När programmet är igång kan du bara ändra **vissa** funktioner:

1. Tryck på Start/Paus -knappen. Motsvarande indikatorlampa blinkar.
2. Ändra funktionerna. Den angivna informationen på displayen ändras därefter.
3. Tryck på Start/Paus -knappen igen. Tvättprogrammet fortsätter.

### 13.10 Avbryta ett pågående program

1. Tryck på På/Av -knappen för att avbryta programmet och stänga av produkten.
  2. Tryck på På/Av -knappen för att slå på produkten igen.
- Nu kan du ställa in ett nytt tvättprogram.



Om ProSense-fasen redan har genomförts och vattenpåfyllningen har startat, startar det nya programmet **utan upprepnin av ProSense-fasen**. Vattnet och tvättmedlet töms inte ut för att undvika spill. Displayen visar maximal programtid och uppdateras efter cirka 20 minuter efter att det nya programmet har startat.



### 13.11 Öppna luckan – lägga in plagg

Luckan är låst medan ett program eller fördröjd start används.





Om temperaturen och nivån på vattnet i trumman är för hög och/eller trumman fortfarande roterar kan du inte öppna luckan.

Du kan enkelt öppna luckan för att lägga till eller ta bort vissa plagg när ikonen  är tänd.

1. Tryck på Start/Paus -knappen. Indikatorn för upplåst lucka slocknar på displayen.
2. Öppna luckan. Ta bort eller lägg till plagg om så behövs.
3. Stäng luckan och tryck på Start/Paus -knappen.

Programmet eller startfördröjningen fortsätter.

När ikonen  släcks kan luckan öppnas när programmet är klart. Du kan också ställa in centrifugerings- eller tömningsprogram och därefter trycka på Start/Paus -knappen. Om centrifugerings- och tömningsprogrammen inte finns tillgängliga på programvredet kan de ställas in via appen.

### 13.12 När programmet är klart

När programmet är klart stannar produkten automatiskt. Ljudsignalerna hörs (om de är aktiva).

På displayen visas alla tvättfasindikatorer med fast sken och tidsområdet visar .

Indikatorn för Start/Paus -knappen släcks.

Luckan låses upp och indikatorn  släcks.

1. Tryck på På/Av -knappen för att stänga av maskinen.

Fem minuter efter att programmet avslutats stänger energisparfunktionen automatiskt av produkten.











När du aktiverar produkten igen föreslår den Eco 40-60 som standardprogram. Vrid programvredet för att ställa in ett nytt program.



2. Ta ut tvätten ur produkten.
3. Se till att trumman är tom.
4. Låt luckan och tvättmedelsfacket stå på glänt för att undvika mögelbildning och dåligt lukt.
5. Stäng vattenkranen.

### 13.13 Tömning av vattnet efter programmets slut

Om du har valt ett program eller en funktion som inte tömmer ut vattnet efter den sista sköljningen, avslutas programmet, men:

- På displayen visas indikatorn , funktionsindikatorn  eller  och indikatorn för lucklåset . Indikatorn för pågående fas  blinkar.
  - Trumman roterar fortfarande med jämna mellanrum för att förhindra skrynklig tvätt.
  - Luckan förblir låst.
  - Du måste tömma ut vattnet för att kunna öppna luckan:
1. Tryck vid behov på Centrifugering -knappen för att minska centrifugeringshastigheten som maskinen föreslår.
  2. Tryck på -knappen:

- Om du har ställt in , tömmer maskinen ut vattnet och centrifugerar.
- Om du har ställt in , tömmer maskinen bara ut vattnet.

Funktionsindikatorn  eller  släcks, medan -indikatorn blinkar och sedan släcks.

3. När programmet är klart och indikatorn för lucklåset  slocknar kan du öppna luckan.
4. Tryck på På/Av -knappen i några sekunder för att stänga av maskinen.



Maskinen tömmer oavsett ut vattnet automatiskt efter cirka 18 timmar.

### 13.14 Standby-funktionen

Stand by-funktionen stänger automatiskt av produkten för att minska energiförbrukningen när:

- Du inte använder produkten under 5 minuter innan du trycker på Start/Paus -knappen.

Tryck på knappen På/Av för att slå på produkten igen.

- Det har gått 5 minuter efter att tvättprogrammet har avslutats. Tryck på knappen På/Av för att slå på produkten igen. Produkten föreslår Eco 40-60 som standardprogram. Vrid programvredet för att ställa in ett nytt program.



Efter körning av ett program eller en funktion som avslutas med vatten i trumman, **stängs inte** produkten av genom standby-funktionen, och du blir påmind om att du ska tömma ut vattnet.



Om WiFi alltid på-funktionen är aktiv är det bara indikatorn  som tänds och släcks med jämna mellanrum.

## 14. SKÖTSEL OCH RENGÖRING



### ⚠ VARNING!

Se Säkerhetsavsnitten.

### 14.1 Periodiskt rengöringsschema

**Tack vare periodisk rengöring kommer din tvättmaskin att hålla längre.**

Lämna luckan och tvättmedelsbehållaren lite öppna efter varje program för att luft ska kunna cirkulera och få bort fuktigheten inuti maskinen. Det förhindrar mögelbildning och dålig lukt.

Om maskinen inte ska användas på länge: stäng vattenkranen och dra ur nätsladden.

#### Preliminärt regelbundet rengöringsschema:

Avkalkning	Två gånger per år
Underhållstvätt	En gång i månaden

Rengör lucktätningen	Varannan månad
Rengör trumman	Varannan månad
Rengör tvättmedelsfack och AutoDose-behållare	Två gånger per år
Rengör tömningspumpens filter	Två gånger per år
Rengör tillloppsslangen och ventilfiltret	Två gånger per år

Följande avsnitt förklarar hur varje del ska rengöras.

## 14.2 Ta bort alla främmande föremål



Se till att alla fickor är tömda och alla lösa delar har säkrats innan du kör ett program. Se "Lägga i tvätten" i avsnittet "Råd och tips".

Ta bort alla främmande föremål (som metallklämmor, knappar, mynt osv.) som du kan hitta i luckans gummitätning, filtren och trumman. Se avsnitten "Lucktätning med dubbla lager", "Rengöring av trumman", "Rengöring av tömningspumpen" och "Rengöring av tilloppsslangen och ventilfiltret". Vid behov, kontakta vårt auktoriserade servicecenter.

## 14.3 Utvändig rengöring

Rengör produkten endast med mildt rengöringsmedel och varmt vatten. Torka alla ytor noga.

Använd inga skursvampar eller annat som kan repa materialet.



### FÖRSIKTIGHETSÅTGÄRDER!

Använd inte denaturerad sprit, lösningsmedel eller kemiska produkter.



### FÖRSIKTIGHETSÅTGÄRDER!

Rengör inte metallytorna med klorinbaserat rengöringsmedel.

## 14.4 Avkalkning



Om vattnet i ditt område är hårt eller medelhårt rekommenderar vi att du använder en vattenavhårdare för tvättmaskiner. Vattnet är hårt eller medelhårt när hårdheten överstiger 8dH.

Kontrollera trumman regelbundet för eventuella kalkavlagringar.

De vanliga tvättmedlen innehåller redan vattenavhärdningsmedel, men vi rekommenderar att man kör en cykel med tom tvättmaskin och avkalkningsmedel regelbundet.



Följ alltid anvisningarna på produktförpackningen.

## 14.5 Underhållstvätt

Upprepad och långvarig användning av lågtempererade och korta program kan orsaka tvättmedelsansamlingar, luddansamlingar, bakteriehärdar samt biofilmsformeringar på insidan av trumman och röret. Detta kan leda till obehaglig lukt och mögelbildning.

För att undvika dessa ansamlingar och förbättra hygieninuti tvättmaskinen är det bra att köra en underhållstvätt minst en gång i månaden:

1. Ta ut tvätten ur trumman.
2. Avaktivera AutoDose-funktionen för tvättmedel och sköljmedel.
3. Kör ett vit-/kulörtvättprogram med högsta temperatur med en liten mängd tvättmedel, eller kör program Maskinrengöring om det finns.

## 14.6 Lucktätning

Denna produkt är designad med ett **självrengörande tömningssystem**, där lätta luddfibrer som faller av kläderna töms ut med vattnet. Undersök tätningen regelbundet. Mynt, knappar och andra små föremål kan tas bort när programmet är klart.

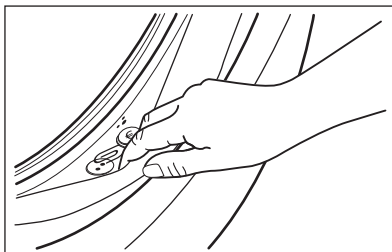

Rengör den vid behov med ett rengöringsmedel innehållande ammoniak utan att repa tätningsytan.



Följ alltid anvisningarna på förpackningen till produkten.

## 14.7 Rengöring av trumman

Undersök trumman regelbundet för att förhindra oönskade avlagringar.

Rostavlagringar kan förekomma i trumman beroende på främmande rostande föremål i tvätten eller om kranvattnet innehåller järn

Rengör trumman med en specialprodukt för rostfritt stål.



Följ alltid anvisningarna på produktförpackningen. Rengör inte trumman med sura avkalkningsmedel, skurpulver som innehåller klor eller med stålull.

För en grundlig rengöring:

1. Rengör trumman med en specialprodukt för rostfritt stål.



Följ alltid anvisningarna på produktförpackningen.

2. Ta ut tvätten ur trumman.
3. Avaktivera AutoDose -funktionen för tvättmedel och sköljmedel.
4. Kör ett kort vit-/kulörtvättprogram med högsta temperatur med en liten mängd tvättmedel, eller kör program Maskinrengöring om det finns. Om din produkt är ansluten till Wi-Fi kan specialprogrammet Maskinrengöring också laddas ner via appen.
5. Tillsätt manuellt en liten mängd pulvertvättmedel eller en specifik produkt i en tom trumma för att skölja ut eventuella rester.



I slutet av ett program kan displayen ibland visa ikonen : Detta är en rekommendation att köra "trumrengöring". När trumrengöringen är klar försvinner ikonen.

## 14.8 Rengöra tvättmedelsfacket och autodoseringsAutoDose facket

### FÖRSIKTIGHETSÅTGÄRDER!

Om du ändrar tvättmedelstyp som t.ex. märke, koncentration och tjocklek, bör du rengöra tvättmedelsdispensern.



Se till att alla facken är tomma före rengöring.

För att förhindra eventuella avlagringar av torkat tvättmedel, koagulerat sköljmedel, mögelbildning i tvättmedelsfacket och/eller tillsatser förkoagulerad vätska i AutoDose behållarna, **Utför då och då följande rengöringsprocedur:**

1. Öppna tvättmedelsfacket. Tryck ner haken som på bilden och dra ut tvättmedelslådan.

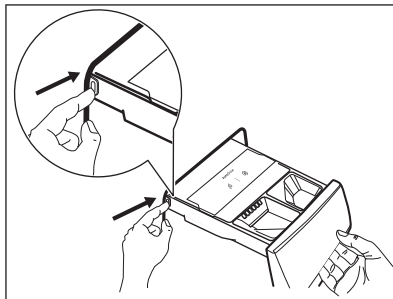

2. Ta bort insatsen för mjukmedel och, om den är isatt, behållaren för flytande tvättmedel.

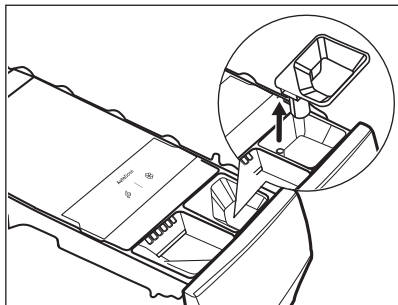
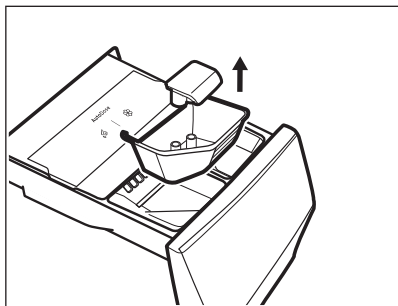

3. Tryck på fliken baktill enligt bilden och lyft upp locket för att ta bort det.

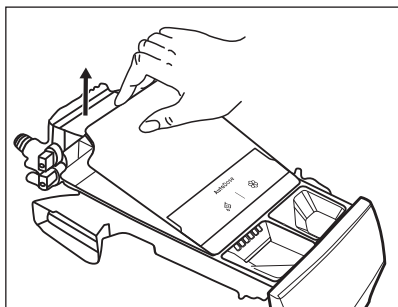
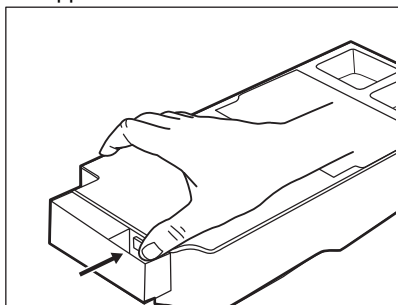

4. För att ta bort eventuella rester av tvättmedel eller om du placerar fel

tillsatser i tankarna, tom lådan i ett fat eller i lämpliga behållare för att samla upp vätskan.

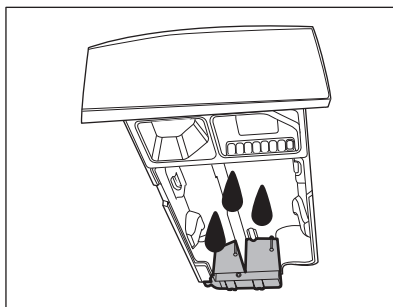

5. Tvätta lådan och alla insatser under rinnande vatten eller rengör den med en fuktig trasa.

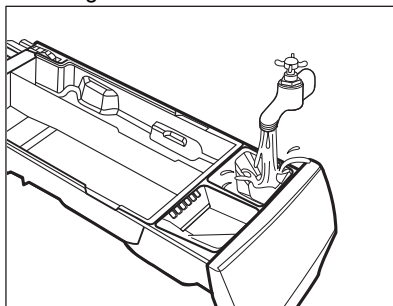

**⚠ FÖRSIKTIGHETSÅTGÄRDER!**

Använd inga vassa objekt eller metallborstar eller svampar. Tvätta inte lådan i en diskmaskin.

6. Vänd facket upp och ner och öppna bottenlocket enligt bilden.

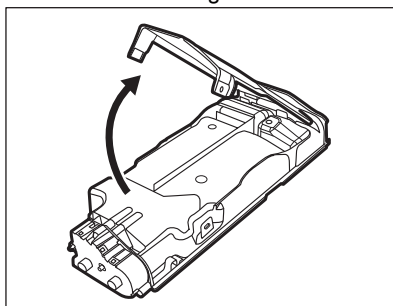

7. Se till att alla tvättmedelsrester avlägsnas från tvättmedelstransportören. Använd bara mjuka svampar.

8. Sätt tillbaka bottenkyddet till sin position genom att anpassa hålen på låskrokarna enligt bilden. Skjut in den till ett "klick" hörs.

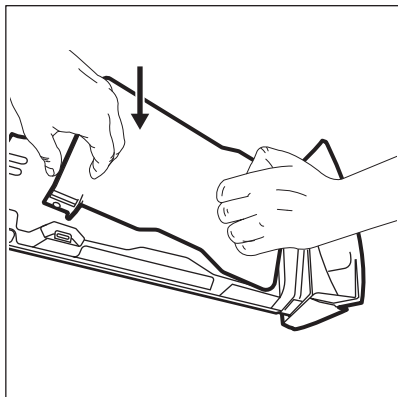

**⚠ FÖRSIKTIGHETSÅTGÄRDER!**

Tryck på bottenlocket enligt figur. Se till att det är ordentligt stängt.

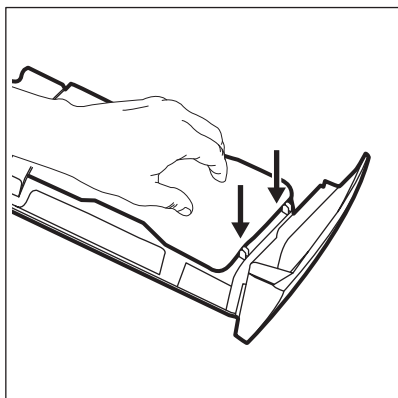

**⚠ VARNING!**

Rengör inte med några vassa objekt eller metallborstar på delar, pumpar eller sensorer som finns längst bak vid lådan. Använd bara mjuka fuktiga trasor.

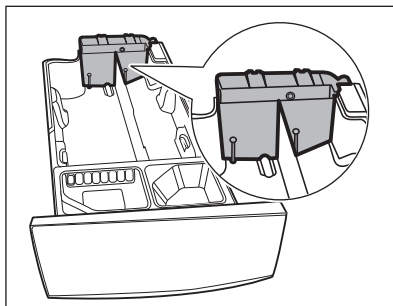

**⚠ VARNING!**

Om rester fortfarande finns kvar baktill på facken, lägg lådan i blöt i varmt vatten. Använd inga verktyg för att rengöra. Före blötläggning, ta bort handtaget genom att trycka ner den röda knappen och dra handtaget som visas på bilden.

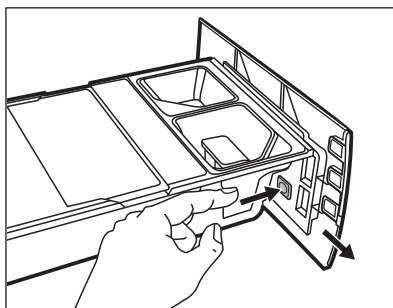

9. Se till att alla tvättmedelsrester är borta från den övre och nedre delen av urtaget. Använd en liten borste för att rengöra urtaget.

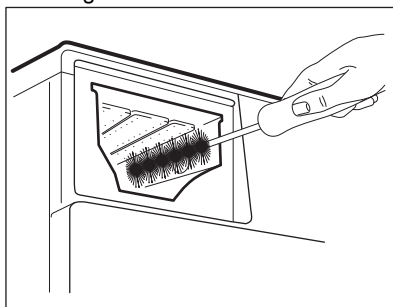

10. Sätt tillbaka lådan så här:

- a. Sätt tillbaka handtaget om det togs bort.

- b. Sätt tillbaka bottenlocket och tryck till ett "klick" hörs.
  - c. Sätt tillbaka det övre locket på facket och tryck till ett "klick" hörs.
  - d. Byt delarna på det manuella facket.
11. Sätt in tvättmedelsfacket i skenorna och stäng försiktigt tills ett "klick" hörs. Kör sköljprogrammet utan någon tvätt i maskinen.

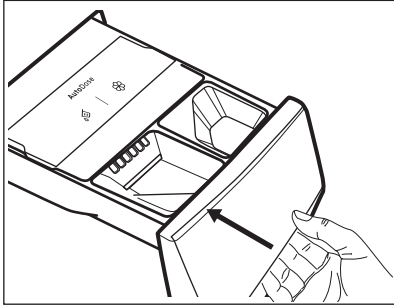

För att återställa funktionaliteten, fyll facken med tvättmedel och mjukmedel.

## 14.9 Rengöra tömningspumpens filter

### ⚠ VARNING!

Koppla bort nätkontakten från eluttaget.



Kontrollera filtret för tömningspumpen regelbundet och se till att det är rent.

Rengör tömningspumpens filter om:

- Maskinen tömmer inte ut vattnet.
- Trumman snurrar inte.
- Produkten avger ett konstigt ljud på grund av blockeringen av tömningspumpen.
- Displayen visar larmkoden **E2 1**.

### ⚠ VARNING!

- Ta inte bort filtret när produkten är igång.
- Rengör inte pumpen om vattnet i produkten är hett. Vänta tills vattnet har svalnat

## Rengöra pumpfiltret enligt beskrivningen i följande diagram:

Ha alltid en trasa till hands för att torka upp eventuellt vattenspill när du tar bort filtret.

1. Öppna pumpskyddet.

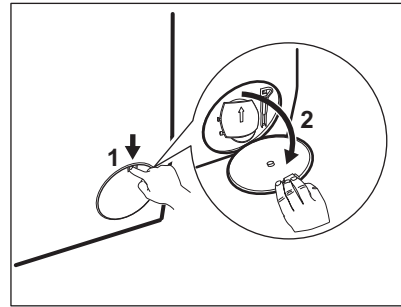

2. Placera en lämplig skål under avloppet för tömningspumpen för att samla upp vattnet som rinner ut.
3. Öppna rännan nedåt. Ha alltid en trasa till hands för att torka upp eventuellt vattenspill när du tar bort filtret.

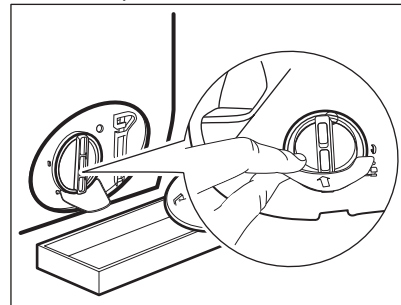

4. Vrid filtret 180 grader i moturs riktning för att öppna det, utan att ta bort det. Låt vattnet rinna ut.

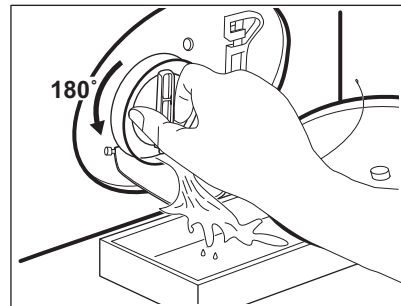

5. Vrid tillbaka filtret och töm behållaren när skålen är full av vatten.

6. Upprepa steg 4 och 5 tills vattnet slutar rinna.
7. Ta bort filtret genom att vrida det moturs.

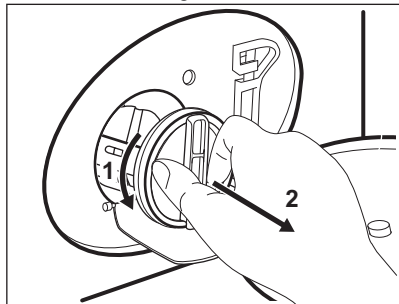

8. Avlägsna ludd och föremål från filterinsatsen om det behövs.
9. Se till att pumphjulet kan rotera. Om det inte roterar ska du kontakta vårt auktoriserade servicecenter.

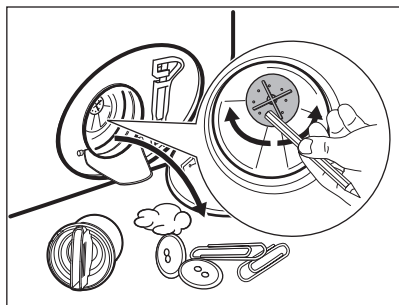

10. Skölj filtret under vattenkranen.

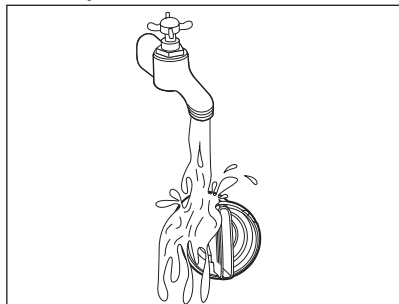

11. Sätt tillbaka filtret i styrskenorna genom att vrida det medsols. Var noga med att dra åt filtret ordentligt för att förhindra läckage.

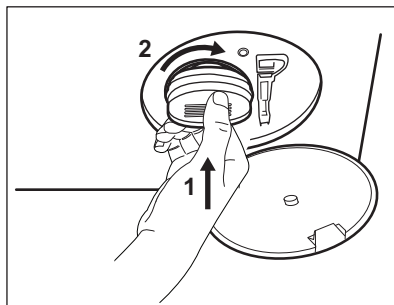

12. Stäng pumphjulet.

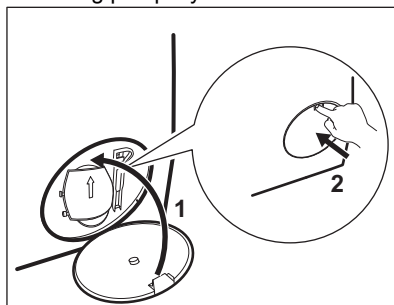

När vattnet tappas ut med nödtömningsproceduren måste tömningsssystemet aktiveras igen:

- a. Häll 2 liter vatten i tvättmedelsfacket för huvudtvätt.
- b. Starta programmet för att tömma ut vattnet.

## 14.10 Rengöring av tilloppslangen och ventilfiltret

Vi rekommenderar att man rengör både filtret till tilloppslangen och ventilen med jämna mellanrum för att avlägsna ansamlingar:

1. Ta bort tilloppslangen från kranen och rengör filtret.

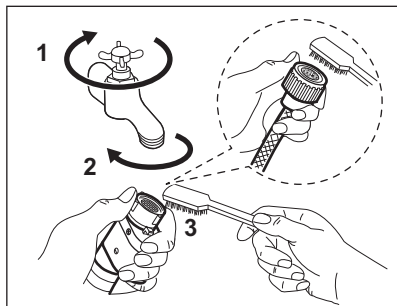

2. Ta bort tilloppsslagen från produkten genom att lossa på ringmuttern.

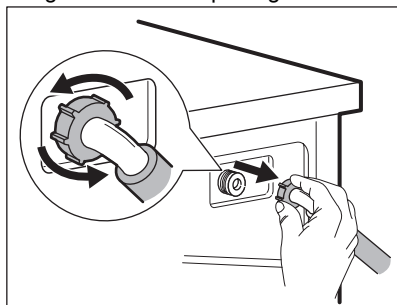

3. Rengör ventilfiltret på produktens baksida med en tandborste.

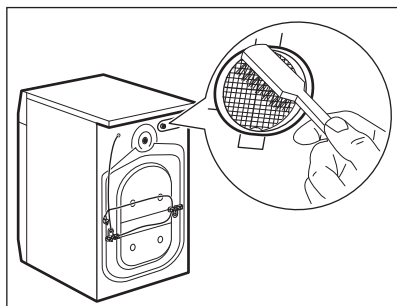

4. När du sätter tillbaka slangen på produkten ska den vridas från vänster till höger (inte i vertikalt läge) beroende på hur din vattenkran är placerad.

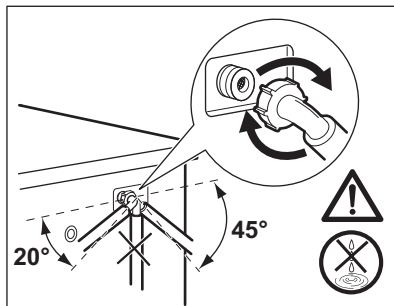

## 14.11 Nödtömning

Om maskinen inte töms på vatten kan man köra samma procedur som beskrivs i paragrafen "Rengör tömningspumpen". Rengör pumpen vid behov.

När vattnet tappas ut med nödtömningsproceduren måste tömningssystemet aktiveras igen:

1. Häll 2 liter vatten i tvättmedelsfacket för huvudtvätt.
2. Starta programmet för att tömma ut vattnet.

## 14.12 Åtgärder vid frysrisk

Om produkten är installerad på en plats där temperaturen kan sjunka till 0 °C eller lägre, ta bort det kvarvarande vattnet i tilloppsslangen och tömningspumpen.

1. Koppla bort produkten från eluttaget.
2. Stäng vattenkranen.
3. Placera tilloppsslangens båda ändar i en behållare och låt vattnet rinna ur slangen.
4. Töm tömningspumpen. Se nödtömningsproceduren.
5. När tömningspumpen är tom, sätt tillbaka tilloppsslangen igen.

### ⚠ WARNING!

Se till att temperaturen är över 0 °C innan du använder produkten igen. Tillverkaren har inget ansvar för de skador som orsakas av låga temperaturer.

## 15. FELSÖKNING

### **VARNING!**

Se Säkerhetsavsnitten.

### 15.1 Larmkoder och möjliga fel

Maskinen startar inte eller stannar under drift. Prova först att hitta en lösning på problemet (se tabellerna).

### **VARNING!**

Stäng av produkten innan du gör någon kontroll.

Vid vissa problem visar displayen en larmkod och Start/Paus  -knappen kan blinka kontinuerligt:



Om maskinen har för mycket tvätt i trumman, ta bort en del plagg och/eller tryck in luckan och tryck på Start/Paus-knappen så att -indikatorn slutar blinka (se bilden nedan).

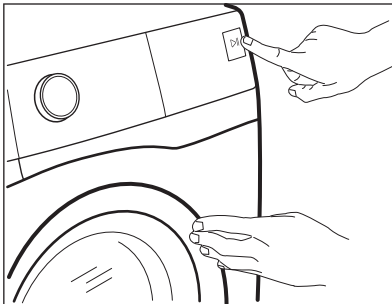

Problem	Möjlig lösning
<b>E 11</b> Maskinen fylls inte med vatten.	<ul style="list-style-type: none"><li>• Kontrollera att vattenkranen är öppen.</li><li>• Kontrollera att trycket från vattenledningen inte är för lågt. Kontakta din lokala vattenleverantör för information om detta.</li><li>• Kontrollera att vattenkranen inte är igentäppt.</li><li>• Kontrollera att tilloppsslangen inte är böjd, skadad eller vriden.</li><li>• Kontrollera att kopplingarna till tilloppsslangarna är korrekt anslutna.</li><li>• Kontrollera att filtren i tilloppsslangarna och filtren i ventilerna inte är igentäppta. Se "Underhåll och rengöring".</li></ul>

## **E21**

Maskinen tömmer inte ut vattnet.

- Kontrollera att avloppsmuffen inte är igentäppt.
- Kontrollera att avloppsslangen inte är böjd eller vriden.
- Kontrollera att tömningsfiltret inte är igentäppt. Rengör filtret vid behov. Se "Underhåll och rengöring".
- Kontrollera att kopplingarna till tömnings slangarna är korrekt anslutna.
- Ställ in tömningsprogrammet om du ställer in ett program utan tömningsfas. Om tömningsprogrammet inte finns tillgängligt på programvredet kan det ställas in via appen.
- Ställ in tömningsprogrammet om du väljer en funktion som lämnar vattnet kvar i maskinen.

## **E41**

Maskinluckan är öppen eller är inte ordentligt stängd.

- Kontrollera att luckan är ordentligt stängd.

## **E91**

Internt fel. Ingen kommunikation mellan produktens elektriska delar.

- Programmet avslutades inte ordentligt eller stoppades för tidigt. Stäng av maskinen och sätt på den igen.
- Om larmkoden visas igen, kontakta ett auktoriserat servicecenter.

## **EH1**

Nätfrekvensen är utanför området.

## **EH2**

Matarspänningen är för hög.

## **EH3**

Matarspänningen är för låg.

## **EF3**

Översvämnings skyddet är aktiverat.

- Stäng vattenkranen och dra ut stickkontakten ur vägguttaget. Kontakta det auktoriserade servicecentret.

Avaktivera och aktivera maskinen om andra felkoder visas på displayen.

Kontakta det auktoriserade servicecentret om problemet fortsätter.

Se tabellen nedan för möjliga lösningar vid andra problem med apparaten.

<b>Problem</b>	<b>Möjlig lösning</b>
Programmet startar inte.	<ul style="list-style-type: none"><li>• Se till att stickkontakten sitter ordentligt i eluttaget.</li><li>• Kontrollera att maskinens lucka är stängd.</li><li>• Kontrollera att alla säkringarna i säkringslådan är hela.</li><li>• Kontrollera att Start/Paus  har tryckts.</li><li>• Om fördröjd start är inställd avbryter du den inställningen eller väntar tills nederäkningen är slut.</li><li>• Se till att tvättmedelsdispensern är ordentligt stängd.</li><li>• Avaktivera Barnlåås-funktionen om den är på.</li><li>• Kontrollera vredets läge på det valda programmet.</li></ul>
Maskinen fylls med vatten och töms omedelbart.	<ul style="list-style-type: none"><li>• Kontrollera att tömnings slangan är i rätt läge. Slangen kan vara för lågt ställd. Se "Installationsanvisningarna".</li></ul>

Problem	Möjlig lösning
Centrifugeringsfasen fungerar inte eller tvättprogrammet varar längre än normalt.	<ul style="list-style-type: none"> <li>Ställ in centrifugeringsprogrammet. Om tömningsprogrammet inte finns tillgängligt på programvredet kan det ställas in via appen.</li> <li>Kontrollera att tömningsfiltret inte är igentäppt. Rengör filtret vid behov. Se "Underhåll och rengöring".</li> <li>Justera plaggen manuellt i trumman och starta centrifugeringsfasen igen. Detta problem kan orsakas av balansproblem.</li> </ul>
Det finns vatten på golvet.	<ul style="list-style-type: none"> <li>Kontrollera att kopplingarna i vattenslangarna är täta och att inget vattenläckage förekommer.</li> <li>Kontrollera att tilloppsslangen och tömningslangen inte är skadade.</li> <li>Kontrollera att du använder rätt tvättmedel och rätt mängd.</li> </ul>
Du kan inte öppna luckan.	<ul style="list-style-type: none"> <li>Se till att du inte har valt ett tvättprogram som avslutas med vatten i trumman.</li> <li>Kontrollera att tvättprogrammet är klart.</li> <li>Ställ in tömnings- eller centrifugeringsprogrammet om det finns vatten i trumman. Om centrifugerings- och tömningsprogrammen inte finns tillgängliga på programvredet kan de ställas in via appen.</li> <li>Se till att maskinen får elektrisk ström.</li> <li>Detta problem kan orsakas av ett produktfel. Kontakta det auktoriserade servicecentret. Om du måste öppna luckan ska du läsa "Nödöppning av luckan" noga.</li> <li>Se till att Remote Start Mode är inte aktiverat. Avaktivera den.</li> </ul>
Uppkopplingsindikatorn visas inte på displayen  .	<ul style="list-style-type: none"> <li>Kontrollera den trådlösa signalen.</li> <li>Kontrollera att den trådlösa anslutningen är påslagen. Se avsnittet "Konfigurera trådlös anslutning för tvättmaskinen" i kapitlet "Wi-Fi – Anslutningsinstallation".</li> <li>Kontrollera ditt hemnätverk och din router.</li> <li>Starta om routern.</li> <li>Kontakta din internetleverantör om problemen med det trådlösa nätverket kvarstår.</li> </ul>
Appen kan inte ansluta till maskinen.	<ul style="list-style-type: none"> <li>Kontrollera den trådlösa signalen.</li> <li>Se till att din smarta enhet är ansluten till det trådlösa nätverket.</li> <li>Kontrollera ditt hemnätverk och din router.</li> <li>Starta om routern.</li> <li>Kontakta din internetleverantör om det är problem med det trådlösa nätverket.</li> <li>Maskinen eller din smartenhet, eller båda, måste konfigureras igen om en ny router har installerats eller om routerns konfiguration har ändrats.</li> </ul>
Det händer ofta att appen inte kan ansluta till maskinen.	<ul style="list-style-type: none"> <li>Se till att den trådlösa signalen når maskinen. Försök med att flytta routern så att den står så nära maskinen som möjligt eller köp en förstärkare till routern.</li> <li>Se till att den trådlösa signalen inte störs av mikrovågor. Stäng av mikrovågsugnen. Undvik att använda mikrovågsugnen och fjärrkontrollen samtidigt.</li> </ul>
 visas på displayen. Alla knappar är avaktiverade utom På/Av .	<ul style="list-style-type: none"> <li>Maskinen laddar ner alla uppdateringar. Vänta tills uppdateringsprocessen är klar. Om du avaktiverar maskinen under uppdateringen återupptas den när du aktiverar den igen.</li> </ul>

Problem	Möjlig lösning
Maskinen avger ett konstigt ljud och vibrerar.	<ul style="list-style-type: none"> <li>• Kontrollera att maskinen står plant. Se "Installationsanvisningarna".</li> <li>• Kontrollera att förpackningen och/eller transportbultarna är borttagna. Se "Installationsanvisningarna".</li> <li>• Lägg i mer tvätt i trumman. Du kan ha lagt i för liten tvättmängd.</li> </ul>
Programmets varaktighet ökar eller minskar under programmets förlopp.	<ul style="list-style-type: none"> <li>• ProSense System kan justera programmets varaktighet efter typ av tvätt och tvättmängd. Se avsnittet "ProSense System Detektion av tvättmängd" i kapitlet "Daglig användning".</li> </ul>
Tvättresultaten är inte tillräckligt bra.	<ul style="list-style-type: none"> <li>• Öka mängden tvättmedel eller använd ett annat tvättmedel.</li> <li>• Använd specialprodukter för att ta bort svåra fläckar innan du kör igång tvättprogrammet.</li> <li>• Kontrollera att du ställt in rätt temperatur.</li> <li>• Minska tvättmängden.</li> <li>• Kontrollera, vid användning av AutoDose-behållare, att de inte är tomma.</li> <li>• Kontrollera, vid användning av AutoDose-behållare, den förinställda doseringen av tvättmedel och sköljmedel. Se avsnittet "Grundinställningar" i avsnittet "AutoDose-tekniken".</li> <li>• Rengör AutoDose-behållarna före användning av tvättmedel, sköljmedel eller andra tillsatser av ett annat märke.</li> </ul>
För mycket skum i tvätttrumman under tvättprogrammet.	<ul style="list-style-type: none"> <li>• Minska mängden diskmedel eller antalet tabletter eller endosdiskmedel.</li> <li>• Kontrollera, vid användning av AutoDose-behållare, den förinställda doseringen av tvättmedel och sköljmedel. Se avsnittet "Grundinställningar" i avsnittet "AutoDose-tekniken".</li> </ul>
Nivån av tvättmedel/sköljmedel har inte minskat i AutoDose-behållarna efter tvättning.	<ul style="list-style-type: none"> <li>• Detta är normalt, facken är ganska stora och tvättmedelsåtgången kan vara svår att se med blotta ögat.</li> </ul>

Sätt på maskinen efter kontrollen. Programmet fortsätter från den punkt där det avbröts.

Kontakta ett auktoriserat servicecenter om problemet uppstår igen. Nödvändig information för servicecentret finns på märkskylten.

## 15.2 Nödöppning av luckan

Produktens lucka förblir stängd vid strömavbrott eller produktfel. Tvättprogrammet fortsätter när strömmen återställs. Om luckan förblir låst vid fel kan den öppnas med nödupplåsningsfunktionen.

Innan du öppnar luckan:

### FÖRSIKTIGHETSÅTGÄRDER!

**Risk för brännskador föreligger!**  
Kontrollera att vattentemperaturen och tvätten inte är varm. Om så behövs, vänta tills de svalnat.

### FÖRSIKTIGHETSÅTGÄRDER!

**Risk för personskador föreligger!**  
**Kontrollera att trumman inte snurrar.**  
**Vid behov, vänta tills trumman slutat snurra.**



**Kontrollera att vattennivån i trumman inte är för hög. Vid behov, fortsatt med nödtömning (se "Nödtömning" i avsnittet "Skötsel och rengöring").**

Gör så här för att öppna luckan:

1. Tryck på knappen På/Av för att stänga av maskinen.

2. Koppla bort nätkontakten från eluttaget.
3. Öppna filterluckan.
4. Dra nödlåsningssavtryckaren nedåt en gång. Dra den nedåt igen, håll den tätt intill, och öppna under tiden luckan.
5. Ta ut tvätten och stäng sedan maskinluckan.
6. Stäng filterluckan.

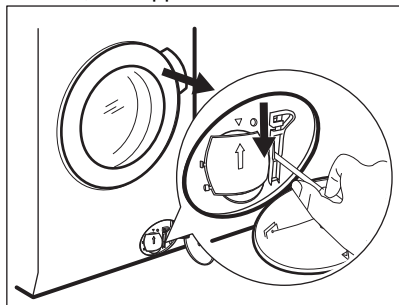

## 16. FÖRBRUKNINGSVÄRDEN

### 16.1 Kommentar



QR-koden på energimärkningsetiketten som medföljer produkten innehåller en webblänk till information gällande maskinens prestanda i EU EPREL-databasen. Förvara energimärkningsetiketten som referens tillsammans med användarhandboken och alla andra dokument som medföljer denna produkt.

Det går också att hitta samma information i EPREL med länken <https://eprel.ec.europa.eu> och modellnamnet och produktnumret som du hittar på produktens typskylt.



Värden och programtider kan variera beroende på olika förhållanden (t.ex. rumstemperatur, vattentemperatur och tryck, storlek och typ av tvätt, matningsspänning) och även om standardinställningarna för ett program ändras.

### 16.2 Enligt EU-kommissionens förordning EU 2019/2023

Eco 40-60-program	kg	kWh	Liter	tt:mm	% 1)	°C	varv/ min <sup>2)</sup>
Full maskin	9.0	0.820	55.0	03:40	53.00	35.0	1351
Halvfull maskin	4.5	0.540	45.0	02:35	53.00	33.0	1351
Kvartsfull maskin	2.5	0.185	38.0	02:30	54.00	23.0	1351

1) Återstående fukt efter centrifugering. Ju högre centrifugeringshastighet man väljer desto högre blir ljudnivån och desto lägre blir mängden kvarvarande fukt i tvätten.

2) Maximal centrifughastighet.

## Strömförbrukning i olika lägen

Av (W)	Standby (W)	Fördröjd start (W)	Nätverksläge standby (W)
0.50	0.50	4.00	2.00 <sup>1)</sup>

Tid till "Off"/"Standby"-läge är max 15 minuter.

1) Energiförbrukningen för den anslutna funktionen är cirka 17,5 kWh per år. För att koppla bort funktionen, se kapitlet "WiFi - Anslutningsinställningar".

## 16.3 Vanliga program



Dessa värden är endast indikerande.

Program	kg	kWh	Liter	tt:mm	% 1)	°C	varv/ min <sup>2)</sup>
Bomull <sup>3)</sup> 95 °C	9.0	2.700	90.0	04:05	52.00	85.0	1400
Bomull 60 °C	9.0	1.600	85.0	03:50	52.00	55.0	1400
Bomull <sup>4)</sup> 20 °C	9.0	0.350	85.0	03:00	52.00	20.0	1400
Syntet 40 °C	4.0	0.800	55.0	02:15	35.00	40.0	1200
Fintvätt <sup>5)</sup> 30 °C	2.0	0.400	60.0	01:05	35.00	30.0	1200
Ylle 30 °C	1.5	0.300	65.0	01:05	30.00	30.0	1200

1) Återstående fukt efter centrifugering. Ju högre centrifugeringshastighet man väljer desto högre blir ljudnivån och desto lägre blir mängden kvarvarande fukt i tvätten.

2) Referensindikator på centrifughastighet.

3) Lämpligt för mycket smutsig tvätt.

4) Lämplig för lätt smutsad tvätt av bomull, syntet och blandade material.

5) Det fungerar också som ett snabbt tvättprogram för lätt smutsad tvätt.

## 17. SNABBGUIDE

### 17.1 Daglig användning

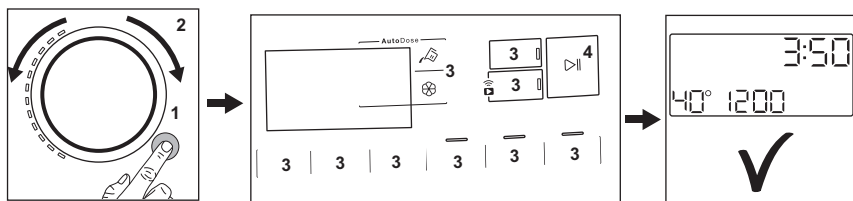

- Anslut stickkontakten i eluttaget.
- Öppna vattenkranen.
- Tryck på knappen **På/Av** för att slå på tvättmaskinen (1).
- Vrid programvredet för att ställa in önskat program (2).
- Ställ in önskade funktioner med respektive touch-knappar (3).
- Lägg in tvätten i trumman, ett plagg åt gången utan att överskrida maximal tvättmängd. Stäng luckan och kontrollera att inget plagg har fastnat mellan tätningen och luckan.
- **Om du använder AutoDose-facken,** laddas tvättmedels- och sköljmedelsfacken upp automatiskt. Se till att facken inte är tomma.

**När man använder manuell påfyllning,** håll tvättmedel och andra medel i rätt fack.

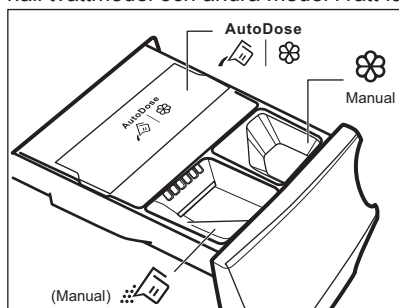

När man använder flytande tvättmedel och manuell påfyllning, för in behållaren för flytande tvättmedel.



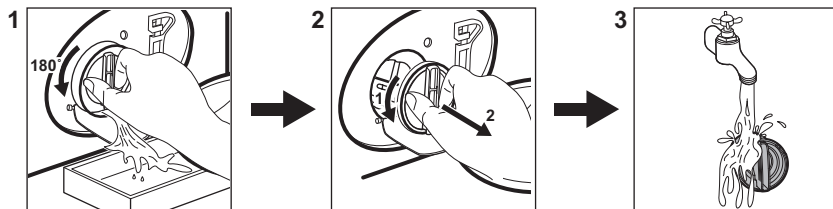

- Starta programmet genom att trycka på knappen **Start/Paus** (4).
- Tvättmaskinen startar.
- När programmet är slut ska tvätten tas ut.
- Tryck på knappen **På/Av** för att stänga av maskinen.

## 17.2 Rengöra tömningspumpens filter



Rengör filtret regelbundet och särskilt om larmkoden **E2** visas på displayen.

## 17.3 Program

Program	Tvättmängd	Produktbeskrivning
<b>MixLoad 69min</b>	5.0 kg	Bomulls- och syntetplagg. Det här programmet ger bra tvättnesultat på kort tid. Standardprogrammets varaktighet har utvecklats för en tvättmängd på 5 kg. Om du tvättar en mindre eller större tvättmängd minskar eller ökar tvätttiden automatiskt, vilket ger perfekta resultat.
<b>Eco 40–60</b>	9.0 kg	Låg energicykel för bomull. Sänker temperaturen och förlänger tiden för att uppnå goda tvättnesultat.
<b>Bomull</b>	9.0 kg	Vita och färgade bomullsmaterial. Idealisk för normal och grov smuts.
<b>Syntet</b>	4.0 kg	Syntetplagg eller blandade material.
<b>Fintvätt</b>	2.0 kg	Ömtåliga material som akryl, viskos, polyester.
 <b>Ylle</b>	1.5 kg	Maskintvättbar ylle, handtvättbar ylle och fintvätt.
<b>20 min 3 kg</b>	3.0 kg	Bomulls- och syntetplagg som är lätt smutsade eller bara har använts en gång.
 <b>Ånga</b>	1.0 kg	Bomulls- och syntetplagg som behöver slätas ut.
 <b>Outdoor</b>	2.0 kg <sup>1)</sup> 1.0 kg <sup>2)</sup>	Moderna sportplagg för utomhusbruk.
 <b>Hygien</b>	9.0 kg	Vita bomullsplagg. Detta program tar bort mer än 99,99 % av bakterier och virus <sup>3)</sup> . Det säkerställer också en rejäl minskning av allergener.

Program	Tvättmängd	Produktbeskrivning
Sköljning	9.0 kg	Alla material, förutom ylle och mycket ömtåliga material. Program för sköljning och centrifugering.
Centrifugering/Tömning	9.0 kg	För att centrifugera tvätten och tömma ut vattnet i trumman Alla material utom ylle och ömtåliga material.

1) Tvättprogram

2) Tvättprogram och vattenavvisande fas.

3) Testat för Staphylococcus aureus, Enterococcus faecium, Candida albicans, Pseudomonas aeruginosa och MS2 Bacteriophage i externa tester utförda av Swisstat Testmaterialien AG år 2021 (testrapport nr 202120117).

Om man lägger i smutstvätt till **maximal kapacitet som anges för varje program**

**bidrar det till att minska energi- och vattenförbrukningen.**

### Lämpliga tvättmedel för tvättprogram

Program	Pulvertvättmedel <sup>1)</sup>	Flytande tvättmedel	Flytande tvättmedel för kulörtvätt	Ömtåliga yl-leplagg	Special
MixLoad 69min	--	▲	▲	--	--
Eco 40-60	▲	▲	▲	--	--
Bomull	▲	▲	▲	--	--
Syntet	▲	▲	▲	--	--
Fintvätt	--	--	--	▲	▲
Ylle	--	--	--	▲	▲
20 min 3 kg	--	▲	▲	--	--
Outdoor	--	--	--	▲	▲
Hygien	▲	▲	--	--	▲

<sup>1)</sup> Vid temperatur över 60 °C rekommenderas pulvertvättmedel.

▲ = Rekommenderas

-- = Rekommenderas ej

### 17.4 Tvättmedelstyp och mängd.

- Använd endast tvättmedel och andra tillsatser som är särskilt avsedda för tvättmaskiner. Först, se följande allmänna regler:

- pulvertvättmedel (även tabletter och tvättmedel för engångsbruk) för alla typer av material, utom ömtåliga material. Pulvertvättmedel med blekmedel är att föredra för vittvätt,
- Flytande tvättmedel, helst för tvättprogram med låga temperaturer

(max. 60 °C) för alla typer av material, eller specialtvättmedel för endast ylle.

- Blanda inte olika sorters tvättmedel.
- Använd mindre tvättmedel om:
  - du tvättar en liten mängd,
  - tvätten är lätt smutsad,
  - det bildas mycket skum under tvättningen.
- När du använder tvättmedelstabletter eller -kapslar ska du alltid placera dem i trumman, inte i tvättmedelsfacket, och följa tillverkarens rekommendationer.

#### Otillräckligt med tvättmedel kan ge:

- otillfredsställande tvättresultat,
- tvätten blir grå,
- kläderna blir oljiga,

- det bildas mögel inuti maskinen.

### För mycket tvättmedel kan ge:

- lödder,
- minskad tvätteffekt,
- otillräcklig sköljning,
- större miljöpåverkan.

## 17.5 Periodiskt rengöringschema

### Tack vare periodisk rengöring kommer din tvättmaskin att hålla längre.

Efter varje program, håll luckan och tvättmedelsfacket något öppna för att få luftcirkulation och torka luftfuktigheten inuti produkten.

Om maskinen inte ska användas på länge: stäng vattenkranen och dra ur nätsladden.

### Preliminärt regelbundet rengöringschema:

Avkalkning	Två gånger per år
Underhållstvätt	En gång i månaden
Rengör lucktätningen	Varannan månad
Rengör trumman	Varannan månad
Rengör tvättmedelsfack och AutoDose-behållare	Två gånger per år
Rengör tömningspumpens filter	Två gånger per år
Rengör tillloppsslangen och ventilfiltret	Två gånger per år

Kontrollera trumman regelbundet för eventuella kalkavlagringar. Vi rekommenderar att du kör ett program med tom trumma och en avkalkningsprodukt då och då.

### Ta bort alla främmande föremål



Se till att alla fickor är tömda och alla lösa delar har säkrats innan du kör ett program.

Ta bort alla främmande föremål (som metallklämmor, knappar, mynt osv.) som du kan hitta i luckans gummitätning, filtren och trumman. Vid behov, kontakta vårt auktoriserade servicecenter.

### Lucktätning

Denna produkt är designad med ett **självrengörande tömningssystem**, där lätta luddfibrer som faller av kläderna töms ut med vattnet. Undersök tätningen regelbundet och rengör vid behov enligt beskrivningen i följande diagram. Mynt, knappar och andra små föremål kan tas bort när programmet är klart.

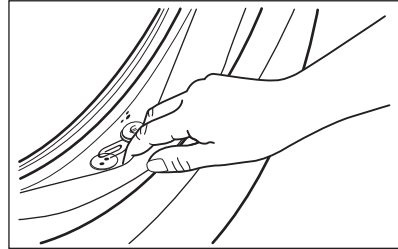

Rengör den vid behov med ett rengöringsmedel innehållande ammoniak utan att repa tätningssytan.

Avlägsna ludd och föremål från filterinsatsen om det behövs.

## 17.6 Inställningar för WiFi-anslutning

I detta kapitel beskrivs hur man ansluter den smarta maskinen till ett WiFi-nätverk och styr den från mobila enheter.

Denna funktion möjliggör mottagning av aviseringar, övervakning och styrning av maskinen på mobila enheter.

WiFi-funktionen är avstängd som standardinställning.



För att ansluta maskinen och utnyttja alla funktioner och tjänster krävs:

- Trådlöst hemnätverk med Internetuppkoppling.
- En mobil enhet ansluten till det trådlösa nätverket.

### WiFi-modulparametrar

<b>Frekvens</b>	2,412–2,472 GHz för den europeiska marknaden
<b>Protokoll</b>	IEEE 802.11b/g/n
<b>Max. effekt</b>	<20 dBm

## Konfigurera maskinens trådlösa anslutning

1. Tryck på På/Av -knappen i några sekunder för att aktivera maskinen. Vänta i 10 sekunder innan du fortsätter med den trådlösa konfigurationen.
2. Välj ett program genom att vrida på programvredet.
3. Tryck på och håll ned Fjärrstart -knappen i några sekunder tills ett "klick" hörs. Släpp knappen.  visas på displayen i 5 sekunder och indikatorn  börjar blinka.

Den trådlösa modulen startar upp.





Se till att din App är redo för anslutning.

4. Efter cirka 10 sekunder visas  (**Accesspunkt**) på displayen. Anslutningspunkten är öppen i cirka 3 minuter.
5. Konfigurera App på din smarta enhet och följ instruktionerna för att ansluta produkten till ditt WiFi-nätverk.

6. Om anslutningen är konfigurerad när programinformationskärmen kommer tillbaka, visas indikatorlampan  på displayen.





Varje gång du slår på maskinen tar det ca 10 sekunder att ansluta automatiskt till nätverket. När indikatorn  slutar blinka är anslutningen klar.

**För att stänga av den trådlösa anslutningen**, tryck på och håll ned knappen Fjärrstart  i några sekunder tills den första ljudsignalen hörs. Släpp knappen. **OFF** visas på displayen i 5 sekunder.



Om du stänger av maskinen och därefter slår på den stängs den trådlösa anslutningen av automatiskt.

**För att ta bort inloggningsuppgifterna från produktens trådlösa nätverketinställningar**, tryck på och håll ned Fjärrstart -knappen i några sekunder tills den andra ljudsignalen hörs. Symbolen  visas på displayen i några sekunder.

## 18. MILJÖSKYDD

Återvinn material med symbolen . Återvinn förpackningen i rätt återvinningsbehållare. Bidra till att skydda vår miljö och vår hälsa genom att återvinna avfall från elektriska och elektroniska apparater. Släng inte produkter

som är märkta med symbolen  med hushållsavfallet. Lämna in produkten på närmaste återvinningsstation eller kontakta kommunen.



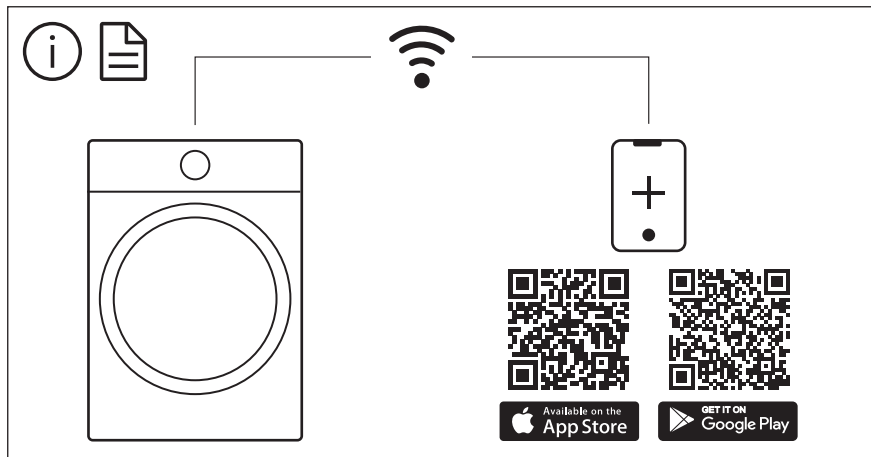

The software in this product contains components that are based on free and open source software. AEG gratefully acknowledges the contributions of the open software and robotics communities to the development project.

To access the source code of these free and open source software components whose license conditions require publishing, and to see their full copyright information and applicable license terms, please visit: <http://aeg.opensoftwarerepository.com> (folder NIUS)