



TR944P97X

DA	Brugsanvisning   Tørretumbler	2
EN	User Manual   Tumble Dryer	36
FI	Käyttöohje   Kuivausrumpu	69
IS	Notendaleiðbeiningar   Þurrkari	103
NO	Bruksanvisning   Tørketrommel	137
SV	Bruksanvisning   Torktumlare	170



## Velkommen til AEG! Tak, fordi du valgte vores produkt.



I vores bestræbelser på at være bæredygtige reducerer vi papirforbruget og tilbyder komplette brugervejledninger på nettet. Få adgang til hele brugervejledningen på [aeg.com/manuals](http://aeg.com/manuals)



Få råd om brug, brochurer, fejlfinding, service- og reparationsinformation på [aeg.com/support](http://aeg.com/support)



Køb tilbehør, forbrugsvarer og originale reservedele til dit produkt på [aeg.com/shop](http://aeg.com/shop)

Ret til ændringer uden varsel forbeholdes.

## INDHOLDSFORTEGNELSE

1. OM SIKKERHED.....	2
2. SIKKERHEDSANVISNINGER.....	6
3. PRODUKTBESKRIVELSE.....	8
4. TEKNISKE DATA.....	9
5. BETJENINGSPANEL.....	10
6.  OPSÆTNING AF WIFI FORBINDELSE.....	12
7. PROGRAMMER.....	14
8. TILVALGSFUNKTIONER.....	17
9. INDSTILLINGER.....	19
10. FØR FØRSTE ANVENDELSE.....	20
11. DAGLIG BRUG.....	21
12. TIPS OG RÅD.....	26
13. VEDLIGEHOLDELSE OG RENGØRING.....	26
14. FEJLFINDING.....	29
15. FORBRUGSVÆRDIER.....	33
16. MILJØHENSYN.....	35

## 1. OM SIKKERHED



Læs de medfølgende anvisninger grundigt, inden apparatet installeres og tages i brug.

Producenten påtager sig intet ansvar for eventuelle skader, der skyldes forkert installation eller brug. Opbevar altid instruktionerne på et sikkert og tilgængeligt sted til fremtidig reference, og download den fulde version, der er tilgængelig online.



Advarsel: Risiko for brand/ brandbart materiale.

Dette produkt indeholder brændbar gas, propan (R290), en gas med et højt niveau af miljøkompatibilitet. Hold ild og antændelseskilder væk fra produktet. Vær omhyggelig med ikke at forårsage skade på kølemiddelkredsløbet, der indeholder propan.

## 1.1 Sikkerhed for børn og sårbare personer

 ADVARSEL!

Risiko for kvælning, personskade eller varig invaliditet.

- Apparatet må kun bruges af børn fra 8 år og opefter samt af personer med nedsat fysisk, sensorisk eller psykisk funktionsevne, eller som mangler den nødvendige erfaring eller viden, hvis de er under opsyn eller er blevet instrueret i at bruge apparatet på en sikker måde samt forstår de farer, det indebærer. Børn under 8 år og personer med omfattende og komplekst handicap skal holdes på afstand af apparatet, medmindre de overvåges konstant.
- Lad ikke børn lege med apparatet.
- Opbevar al emballage utilgængeligt for børn, og bortskaf det korrekt.
- Opbevar rengøringsmidler utilgængeligt for børn.
- Lad ikke børn og husdyr komme tæt på apparatet, mens lågen er åben.
- Hvis apparatet har en børnesikring, skal den aktiveres.
- Børn må ikke udføre rengøring og vedligeholdelse på produktet uden opsyn.

## 1.2 Generel sikkerhed

- Dette produkt er kun til tørring af almindeligt tøj, som kan tørres i maskine.
- Brug ikke tørretumblerfunktionen, hvis vasketøjet er blevet beskidt med industrielle kemikalier.
- Dette produkt er beregnet til brug i en enkelt husstand i et indendørs miljø.

- Dette apparat kan bruges på kontorer, hotelværelser, bed & breakfast-værelser, stue- og gæstehuse og anden lignende indkvartering, hvor en sådan brug ikke overstiger (gennemsnitlig) brugsniveauer i hjemmet.
- Produktets specifikationer må ikke ændres.
- Hvis tørretumbleren stilles oven på en vaskemaskine, skal der bruges sammenbygningsbeslag.  
Sammenbygningsbeslaget, der kan fås hos din autoriserede forhandler, må kun bruges med det produkt, der er angivet i vejledningen, som fulgte med tilbehøret.  
Læs omhyggeligt før installation (se sættets brugervejledning).
- Produktet kan monteres som fritstående eller under et køkkenbord med den rette plads (se installationsbrochuren).
- Installér ikke produktet bag en dør, der kan låses, en skydedør eller en dør med et hængsel på den modsatte side, der ville forhindre produktets låge i at åbne helt.
- Sørg for luftcirkulation mellem apparatet og gulvet.  
Ventilationsåbningen i bunden må ikke tildækkes af et gulvtæppe, måtte eller anden gulvbelægning.
- ADVARSEL: Produktet må ikke forsynes gennem en ekstern kontaktnordning, som f.eks. en timer, eller være sluttet til et kredsløb, der regelmæssigt tændes og slukkes af et forsyningsværk.
- Sæt først netstikket i stikkontakten ved installationens afslutning. Sørg for, at der er adgang til stikkontakten efter installationen.
- ADVARSEL: Installer ikke produktet i et miljø uden luftudveksling.  
Dette produkt indeholder brændbar gas, propan (R290), en gas med et højt niveau af miljøkompatibilitet. Hold ild og antændelseskilder væk fra produktet. Vær omhyggelig med ikke at forårsage skade på kølemiddelkredsløbet, der indeholder propan.

- ADVARSEL: Der skal være frit gennemtræk gennem udluftninger, både i produktets kabinet og i et evt. indbygningselement.
- ADVARSEL: Undlad at beskadige kølemiddelkredsløbet.
- ADVARSEL: Rør ikke ved kondensatorens tilgængelige metalfiner med bare hænder. Fare for personskade! Bær beskyttelseshandsker.
- Hvis strømledningen er beskadiget, skal den af sikkerheds grunde udskiftes af producenten, et autoriseret servicecenter eller en tekniker med tilsvarende kvalifikationer.
- Overskrid ikke den maksimale mængde på 9,0 kg.
- Fjern fnug eller rester fra emballage, der har ophobet sig omkring produktet.
- Brug aldrig produktet uden filteret. Rens fnugfilteret før eller efter hver brug.
- Tør ikke uvasket tøj i tørretumbleren.
- Hvis tøjet er tilsmudset med substanser som for eksempel madolie, acetone, alkohol, benzin, petroleum, pletfjerner, terpentiner, voks og voks fjerner, skal det vaskes i varmt vand tilsat ekstra vaskemiddel, før det tørres i tørretumbleren.
- Genstande som skumgummi (latexgummi), badehætter, vandtætte tekstiler, ting med gummibagside og tøj eller puder forsynet med skumgummiindlæg må ikke tørres i tørretumbleren.
- Sørg for, at vasketøj ikke sidder fast mellem lugen og gummipakningen.
- Skyllemidler eller lignende produkter må kun bruges som angivet i vejledningen fra produktets producent.
- Fjern alle genstande fra tøjet, som kunne være en kilde til antændelse, f.eks. lightere eller tændstikker.
- ADVARSEL: Stands aldrig tørretumbleren, før tørreprogrammet er helt slut, medmindre alt tøjet hurtigt tages ud og breddes ud, så varmen kan slippe væk.
- Sluk for maskinen, og tag stikket ud af kontakten inden vedligeholdelse.

## 2. SIKKERHEDSANVISNINGER

### 2.1 Installation



Advarsel: Risiko for brand/ brandbart materiale.

- Fjern al emballagen.
- Undlad at installere eller bruge et beskadiget apparat.
- Følg installationsvejledningen, der følger med apparatet.
- Installer ikke apparatet i et miljø uden luftudveksling  
Dette produkt indeholder brændbar gas, propan (R290), en gas med et højt niveau af miljøkompatibilitet. Hold ild og antændelseskilder væk fra produktet. Vær omhyggelig med ikke at forårsage skade på kølemiddelkredsløbet, der indeholder propan.
- Vær altid forsigtig, når du flytter apparatet, da det er tungt. Brug altid sikkerhedshandsker og lukket fodtøj.
- Stil eller brug ikke apparatet et sted, hvor temperaturen kan komme under 5°C eller over 35°C.
- Gulvarealet, hvorpå apparatet skal installeres, skal være fladt, stabilt, varmebestandigt og rent.
- Hold altid apparatet lodret, når det flyttes.
- Når apparatet står i den endelige position, kontrolleres det, at det er korrekt i vater. Skru benene op og ned i overensstemmelse hermed.

### 2.2 El-forbindelse

#### ADVARSEL!

Risiko for brand og elektrisk stød.

- Sæt først netstikket i stikkontakten ved installationens afslutning. Sørg for, at der er adgang til elstikket efter installationen.
- ADVARSEL: Dette apparat er designet til at blive installeret/forbundet til en jordforbindelse i bygningen.
- Sørg for, at parametrene på typeskiltet er kompatible med nettilslutningens elektriske mærkeværdier.
- Brug altid en korrekt monteret lovlig stikkontakt.

- Brug ikke multistikadaptere og forlængerledninger.
- Undgå at slukke for apparatet ved at trække i netledningen. Tag altid selve netstikket ud af kontakten.
- Undgå at berøre netledningen eller netstikket, hvis du har våde hænder.

### 2.3 Brug

#### ADVARSEL!

Risiko for personskade, elektrisk stød, brand, forbrændinger eller skade på apparatet.

- Dette apparat er kun til husholdningsbrug (indendørs).
- Tør ikke beskadigede (ituevne, trevlede) genstande, som indeholder polstring eller fyld.
- Hvis vasketøjet er blevet vasket med pletfjerner, foretages et ekstra skylleprogram, før tørreprogrammet startes.
- Tør kun stoffer, som er egnet til tørring i apparatet. Følg vaskevejledningen på symbolerne på tøjet.
- Du må ikke drikke eller tilberede mad med det kondenserede vand/destillerede vand. Det kan give sundhedsproblemer for såvel mennesker som dyr.
- Undgå at sidde eller stå på apparatets åbne låge.
- Tør ikke dryppende vådt tøj i apparatet.
- Kontakt det autoriserede servicecenter for at få udskiftet den indvendige belysning. Synlig stråling fra LED-lampe. Se ikke direkte ind i lysstrålen.

### 2.4 Vedligeholdelse og rengøring

#### ADVARSEL!

Risiko for personskade eller beskadigelse af apparatet.

- Brug ikke vandspray eller damp til at rengøre apparatet.
- Rengør apparatet med en fugtig, blød klud. Brug kun neutralt rengøringsmiddel.

Brug ikke slibende midler, skuresvampe, opløsningsmidler eller metalgenstande.

- Pas på, når du rengør apparatet, for at forhindre beskadigelse af afkølingssystemet.
- Ved rengøring af filtre skal du bortskaffe frug i affaldsspanden for at forhindre mikroplastik i at trænge ind i vandsystemet.

## 2.5 Kompressor

### ADVARSEL!

Risiko for beskadigelse af apparatet.

- Kompressoren og det lukkede rørsystem i tørretumbleren er fyldt med et specielt middel, som er fri for fluor-chlor-kulbrinter. Dette system skal forblive tæt. Beskadigelsen af systemet kan forårsage lækage.

## 2.6 Service

- Kontakt et autoriseret servicecenter for at få repareret produktet. Brug kun originale reservedele.
- Bemærk, at hvis man selv reparerer produktet, eller får det repareret af en ikke-fagperson, kan det have sikkerhedsmæssige konsekvenser og vil muligvis gøre garantien ugyldig.
- Følgende reservedele er tilgængelige i mindst 10 år efter, at modellen er udgået: pakninger og tætninger, kontakter og knapper, kondenspumpe, lågelås, motor og motorkul, motorkondensator, rem, køleblæser og blæserhjul, tromle og tilhørende udstyr, kabler og stik, printkort, elektroniske displays, fugtighedssensor, softwareopdateringer (herunder nulstillingssoftware), varmelegeme, låge, lågetætning, håndtag, hængsler, frugfiltre, luftfiltre, betjeningspanel og

kondensvandbeholder. Perioden kan være længere i dit land. For yderligere oplysninger bedes du besøge vores hjemmeside.

- Bemærk, at nogle af disse reservedele kun er tilgængelige for fagudlærte reparatører, og at ikke alle reservedele er relevante for alle modeller.
- Vedrørende lampe(rne) i dette produkt og reservedelslamper, der sælges separat: Disse lamper er beregnet til at modstå ekstreme fysiske forhold i husholdningsapparater, såsom temperatur, vibration, fugt, eller er beregnet til at signalere information om apparatets driftsstatus. De er ikke beregnet til at blive brugt i andre apparater, og de er ikke velegnede til belysning af rum.

## 2.7 Bortskaffelse

### ADVARSEL!

Risiko for personskade eller kvælning.



Advarsel: Risiko for brand / Risiko for materiel skade og beskadigelse af apparatet.

- Tag stikket ud af kontakten, og kobl produktet fra vandforsyningen.
- Klip kablet af tæt på produktet, og bortskaf det.
- Apparatet indeholder brændbar gas (R290). Kontakt din genbrugsplads ang. oplysninger om, hvordan apparatet bortskaffes korrekt.
- Fjern lågelåsen for at forhindre, at børn eller kæledyr bliver fanget i tromlen.
- Bortskaf produktet i overensstemmelse med lokale krav til bortskaffelse af affald af elektrisk og elektronisk udstyr (WEEE).

### 3. PRODUKTBEKRIVELSE

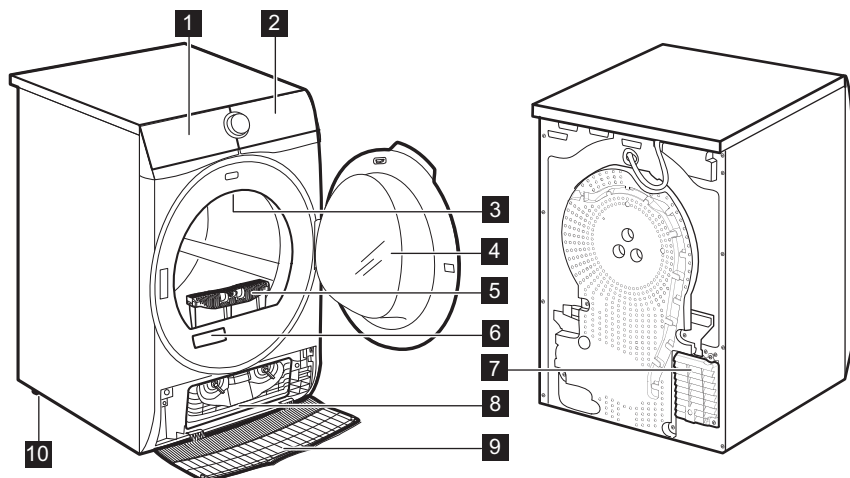

- 1 Vandtank
- 2 Betjeningspanel
- 3 Indvendig belysning
- 4 Maskinens låge
- 5 Filtre
- 6 Typeskiltet og QR-kode
- 7 Lufttilførselshuller
- 8 Kondensatorlåg

- 9 Kondensatordæksel
- 10 Justerbare fødder



Lugen kan vendes for at gøre det lettere at lægge vasketøj i eller for at lette monteringen (se særskilt brochure).

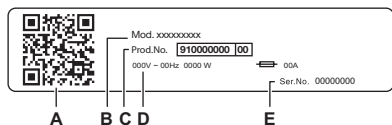

#### Typeskiltet oplyser om:

- A. QR-kode
- B. modelnavn
- C. produktnummer
- D. elektriske mærkeværdier
- E. serienummer

Scan **QR-koden** med kameraet for at downloade vores app fra App Store på din smartphone, og følg de nødvendige trin. Registrer dit produkt, og få mest muligt ud af det.

- Få adgang til oplysninger om dit produkt, dokumentation og artikler om, hvordan du bruger de bedste funktioner (brugervejledningen findes også på [aeg.com/manuals](http://aeg.com/manuals) )
- Få råd om brug, fejlfinding, service og reparationsoplysninger (findes også på [aeg.com/support](http://aeg.com/support) )
- Køb tilbehør, forbrugsvarer og originale reservedele til dit produkt (fås også på [aeg.com/shop](http://aeg.com/shop) )

### 3.1 El-tilslutning

Sæt først strømstikket i stikkontakten, når installationen er færdig.

Typeskiltet og kapitlet 'Tekniske data' angiver de nødvendige elektriske klassificeringer. Sørg for, at de er kompatible med strømforsyningen.

Kontrollér, at boligens elektriske installationer kan klare den maksimale belastning, og tag højde for andre produkter, der også kan være i brug.

#### Tilslut produktet til en stikkontakt med jordforbindelse.

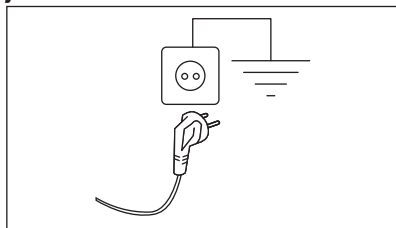

Sørg for, at strømforsyningskablet er let tilgængeligt efter installationen af produktet.

Kontakt vores autoriserede servicecenter hvis der er behov for elektrisk arbejde i forbindelse med installation af dette produkt.

Producenten fralægger sig ethvert ansvar for skader på personer eller ting, der skyldes manglende overholdelse af disse sikkerhedsregler.

## 4. TEKNISKE DATA

Højde x bredde x dybde	85,0 x 59,6 x 65,7 cm
Maks. dybde, når lugen er åben	110,2 cm
Maks. bredde, når lugen er åben	95,1 cm
Justerbar højde	85,0 cm (+ 1,5 cm - fodregulering)
Tromlevolumen	118 l
Maksimal fyldning	<b>9,0 kg</b>
Spænding	230 V
Frekvens	50 Hz
Akustisk luftbåren støjemission for tørrecyklussen i Eco programmet ved maksimal fyldning	60 dB(A)
Effekt i alt	600 W
Type brug	Husholdning
Tilladt omgivelsestemperatur	+ 5°C til + 35°C
Niveau af beskyttelse mod indtrængen af faste partikler og fugt sikres af beskyttelsesdækslet, undtagen hvor lavspændingsudstyret ikke har beskyttelse mod fugt	<b>IPX4</b>
Betegnelse for kølemiddelgas	R290

## 5. BETJENINGSPANEL

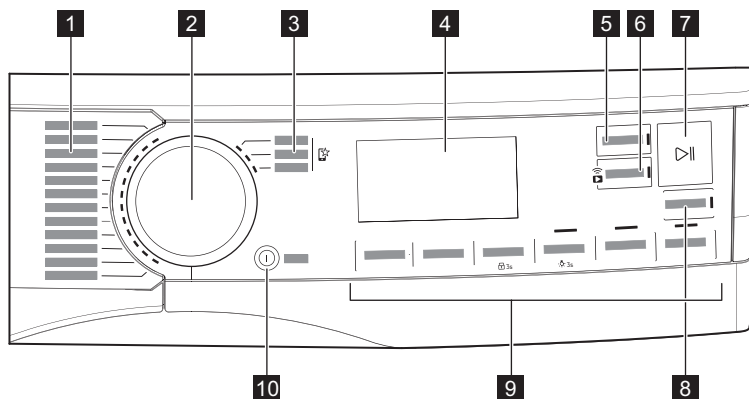

- 1** Programmer
- 2** Programvælger
- 3** Favoritprogrammer
- 4** Display
- 5** Færdig (Finish In)
- 6** Remote start
- 7** Start/Pause
- 8** SyncDry
- 9** Tilvalgsfunktioner
- 10** On/Off strømbesparende funktion

### 5.1 Display

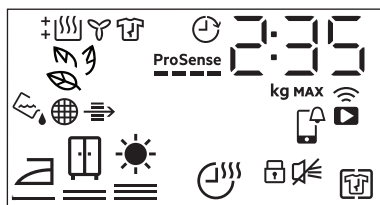









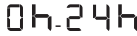









Symbol i displayet

Symbolbeskrivelse

2 : 35

tidsangivelse for program

Symbol i displayet	Symbolbeskrivelse
	maksimal fyldning
	Færdig om (op til 24 timer)
	trådløs forbindelse
	fjernbetjening
	APP meddelelse om at tjekke
	+ Anti-krøl (+ Anti Crease)-tilvalget til
	akustisk signal slukket
	børnesikring til
	vasketøjets tørhedsgrad: strygetørt, skabstørt, ekstra tørt
	Tørretid (Time Dry)-tilvalget til
	kontrollampe: <i>tøm af vandbeholderen</i>
	kontrollampe: <i>rengør filteret</i>
	kontrollampe: <i>kontroller kondensatoren</i>
	SmartLeaf
	indikator: <i>tørrefase</i>
	kontrollampe: <i>nedkølingsfase</i>
	kontrollampe: <i>antikrølfase</i>
	Færdig (Finish In)-tilvalget til
<b>ProSense</b> 	<b>ProSense</b> -kontrollampe
<b>MAX</b>	kontrollampe: <i>maksimal fyldning overskredet</i>

## 5.2 SmartLeaf feedback

SmartLeaf feedback viser, hvor energieffektivt et program er, baseret på energiforbrug vægtet på programmets nominelle kapacitet.

Der er fire forskellige niveauer af SmartLeaf feedback, som angives med bladikonet:

1. Intet blad angiver et gennemsnitligt forbrugsniveau eller ingen indikation mulig (for tidsbaserede programmer).
2.  et blad angiver et godt forbrugsniveau.

3.  to blade angiver et meget godt energiforbrug.

4.  tre blade angiver det bedste forbrugsniveau.

## 6. OPSÆTNING AF WIFI FORBINDELSE

I dette kapitel beskrives det, hvordan du slutter det intelligente apparat til WiFi netværket, og hvordan du forbinder det til en mobilenhed.

Med denne funktion kan du modtage beskeder og overvåge og kontrollere din tørretumbler fra dine mobilenheder.

WiFi funktionen er slået fra som standard fabriksindstilling.

Tilslut produktet og få glæde af alle de funktioner og serviceydelser, du har brug for:

- Trådløst netværk derhjemme med internetforbindelse aktiveret.
- En mobilenhed, der er forbundet til dit trådløse netværk.

Frekvens	2,412 - 2,472 GHz til det europæiske marked
Protokol	IEEE 802.11b/g/n
Maks. effekt	<20dBm
Kryptering	WPA, WPA2, WPA3

### 6.1 QR-kode på typeskilt

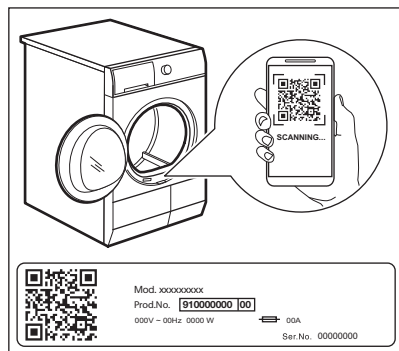

#### QR-kode kan bruges på to måder:

- Scan QR-koden med den indbyggede kamera-app for at downloade vores app fra App Store på din smartenhed, og følg de nødvendige trin.

- Par din smartenhed med produktet for at forenkle processen. Scan QR-koden med den indbyggede QR-kodescanner i vores app.

### 6.2 Installation af vores app

Når du slutter tørretumbleren til appen, bør du stå i nærheden af den med din smartenhed.

Sørg for, at din smartenhed er tilsluttet det trådløse netværk.

1. Gå til App Store på din smartenhed eller scan QR-koden (*se afsnittet "QR-kode på typeskilt"*).
2. Download og installér appen.
3. Start appen. Vælg land og sprog, og log ind med din email og adgangskode. Hvis du ikke har en konto, skal du oprette en ny ved at følge instruktionerne i vores app.

### 6.3 Konfiguration af trådløs forbindelse

Før du begynder konfigurationen, skal du downloade og installere vores app på din smartenhed.

1. Tryk på On/Off knappen for at tænde for produktet.
2. Vent i ca. 8 sekunder.
3. Tryk på Remote start knappen og hold den nede i ca. 3 sekunder, indtil du hører en enkelt 'klik'-lyd.



Symbolerne:  og  vises på displayet. Efter nogle få sekunder er der kun et

blinkende symbol:  tilbage. Produktet starter forbindelsen op. Det tager ca. 10 sekunder for det trådløse modul at blive aktiveret. Når den er klar, vises symbolet:

 (Access Point) vises på displayet.

Access Point er åben i ca. 5 minutter.

4. Konfigurer vores app på din smartenhed, og følg instruktionerne på skærmen for at forbinde produktet til dit WiFi netværk.

5. Hvis forbindelsen er oprettet, er  symbolet slukket, og  WiFi-ikonet lyser konstant.





Hver gang du tænder for produktet, forsøger produktet at oprette automatisk forbindelse til netværket. Når forbindelsen er oprettet, holder symbolet:  op med at blinke.

**For at slukke for den trådløse forbindelse** skal du trykke på Remote start knappen og holde den nede, indtil du hører en enkelt "klik"-lyd. Symbolet:  vises på displayet.



Produktet gemmer den sidste forbindelseskonfiguration. For at bruge produktets trådløse funktioner skal den trådløse forbindelse være i -tilstand.

**For at fjerne de trådløse brugeroplysninger** skal du trykke på Remote start knappen og holde den nede i ca. 10 sekunder, indtil du hører 2 biplyde. aSymbolet:    vises på displayet.

## 6.4 Fjernbetjent start



Vores app giver dig mulighed for at håndtere dit vasketøj via en mobilenhed. Den indeholder et stort antal programmer, nyttige funktioner og produktoplysninger skræddersyet til produktet.

Via appen kan du vælge de programmer, der allerede er tilgængelige fra produktets betjeningspanel, samt låse op for yderligere programmer, der kun er tilgængelige fra en mobilenhed.

Yderligere programmer kan ændre sig over tid sammen med nye versioner af appen.

Det er personlig vasketøjspleje - alt sammen fra din mobilenhed.

Med den fjernbetjente start kan du starte et program med fjernbetjening.



Fjernbetjeningen aktiveres automatisk, når du trykker på Start/Pause knappen for at starte programmet, og du kan også fjernstarte et tørringsprogram.

## Fjernbetjent start

Et hurtigt tryk på denne knap aktiverer funktionen til fjernbetjent start, som giver dig mulighed for at fjernbetjene start, stop og pause på apparatet.

Den relaterede kontrollampe tændes, og det relaterede ikon vises på displayet.



Hvis du indstiller et program via appen, og det ikke passer med knappositionen, vises skiftevis teksten  og programmets varighed.

Tryk og hold denne knap inde i længere tid for at få adgang til to andre funktioner:

- hold den inde i tre sekunder, så længe der lyder et klik: Wi-Fi tændes og slukkes.
- hold den inde i ti sekunder, så længe der lyder et dobbelt bip, og displayet viser  : for at nulstille netværksoplysningerne.

## 6.5 Trådløs opdatering



### ADVARSEL!

Under opdateringen anbefales det på det kraftigste ikke at slukke eller frakoble produktet.

Appen kan foreslå en opdatering for at downloade nye funktioner.

Opdateringen accepteres kun via appen.

Hvis et program er i gang, meddeler appen, at opdateringen starter efter programmets afslutning.

Under opdateringen viser produktet  på displayet.

Produktet kan bruges igen efter opdateringen, uden at der gives en meddelelse om vellykket opdatering.

Hvis der opstår en fejl, viser produktet  i displayet: For at vende tilbage til normal brug skal du blot trykke på en vilkårlig knap eller dreje på knappen.

## 6.6 WiFi altid slået til

Funktionen WiFi altid slået til kan kun aktiveres via vores app.

Denne funktion holder produktet tilsluttet netværket, selv når produktet er slukket, så det altid kan aktiveres og fjernbetjenes fra din enhed.

Kontrollampen  tændes og slukkes med mellemrum (1 sekund tændt, 5 sekunder slukket).

Det er muligt at tænde for produktet ved at trykke på knappen On/Off eller med appen.





Funktionen WiFi altid slået til kan påvirke dit energiforbrug.  
Funktionen WiFi altid slået til er som standard deaktiveret.

# 7. PROGRAMMER

## 7.1 Vores app og ekstra, skjulte programmer

Vores app giver dig **et bredt udvalg af ekstra, skjulte programmer**. Tilslut produktet til appen, og du vil kunne vælge det tørreprogram, der passer bedst til dine behov.



Du kan også lagre et skjult program under dine favoritprogrammer . For at vælge programmet direkte på produktet henvises der til afsnittet "Favoritprogrammer " under "Tilvalgsfunktioner".









Programnavne kan ændres afhængigt af markedets krav uden varsel.  
Vores app giver dig en komplet beskrivelse af hvert program.

Sportstøj	Pude	Silke
Træningstøj	Håndklæder	Babytøj
Fodbold	Dyrehår	Linned
Skiudstyr	Strygelet	Genopfriskning
Vattæpper	Anti-Allergy	Tørrestativ
Gardiner	Denim	

## 7.2 Program

Program	Mængde <sup>1)</sup>	Egenskaber / tekstiltype <sup>2)</sup>
MixDry	6,0 kg	Designet til rutinemæssig tørring af det, du vasker uden sortering. Tørretøj lavet af bomuld, blandinger af bomuld og syntetiske stoffer og af syntetiske stoffer. 
Eco <sup>3)</sup>	9,0 kg	Programmet er velegnet til tørring af vådt bomuldstøj, og det er det mest effektive program med hensyn til energiforbrug til tørring af vådt bomuldstøj. Tørhedsgraden kan ikke justeres, og det er som standard indstillet til skabstørt (cupboard-Dry). 

Program	Mængde <sup>1)</sup>	Egenskaber / tekstiltype <sup>2)</sup>
Bomuld (Cottons)	9,0 kg	Hvidt og kulørt bomuld. Standardindstillingen er tørhedsgraden skabstørt. /
Syntetisk (Synthetics)	4,0 kg	Stoffer med blandede fibre, der for det meste indeholder syntetiske fibre som polyester, polyamid osv. /
Finvask (Delicates)	2,0 kg	Anbefales til generiske sartre stoffer som viskose, rayon, akryl og blandinger heraf. /
<p>Skånsom tørring af maskin- og håndvaskbart uldtøj. Tag straks tøjet ud, når programmet er færdigt.</p>		
  Uld (Wool)	1,0 kg	 <p>Woolmark Wool Care</p> <p>WOOL HAND WASH SAFE</p>
<p>Dette produkts tørreprogram for uld er blevet testet og godkendt af virksomheden Woolmark. Programmet er velegnet til at tørre uldtøj, der er mærket "håndvask", forudsat at tøjet er vasket i et Woolmark-godkendt håndvaskeprogram og tørret i henhold til anvisningerne fra producenten af denne maskine. M2520 Woolmark-symbolet er et certificeringsmærke i mange lande.</p>		
Quick 3kg	3,0 kg	Hurtigt program til hverdagstøj lavet af bomuld, blandinger af bomuld og syntetiske stoffer og af syntetiske stoffer. Ideel til lette genstande. /
Sengetøj (Bedlinen) XL	4,5 kg	Tørre op til tre sæt sengelinned på én gang. Minimerer snoninger og sammenfiltrering af store stykker tøj, så du sikrer, at alt sengelinned opnår en ensartet tørhed uden våde pletter. /
 Outdoor	2,0 kg	Vedligeholder funktionaliteten af udendørsstoffer fremstillet af teknisk tekstil og genopretter vandafvisning på vandtætte jakker og skaljakker med aftageligt for (egnet til tørring i tørretumbler). /
 Hygiene	5,0 kg	Tørre og desinficerer dit tøj og andre genstande og holder temperaturen over 60°C over tid, så 99,9% af bakterier og vira fjernes <sup>4)</sup> . Bemærk: Dette program bør kun bruges til vådt tøj. Ikke egnet til sart tøj. /
 Dunjakke (Down Jackets)	2,0 kg	Et automatisk program, der præcist tørre selv den indvendige isolering i jakker med fjer, dun eller syntetisk fyld. Bevarer tøjets udseende og isolerende funktion. /

Program	Mængde <sup>1)</sup>	Egenskaber / tekstiltype <sup>2)</sup>
1 Item Fast (Hurtigprogram 0,5kg)	1 stykke tøj	Specielt designet til hurtigt at tørre et enkelt stykke tøj eller en meget lille mængde, som du skal have på så hurtigt som muligt. 

















1) Den maksimale vægt refererer til tørt tøj.

2) Vedr. tekstilmærket: Se afsnittet *RÅD OG TIPS: Forberedelse af vasketøjet*.

3) Dette er referenceprogrammet der anvendes til at vurdere overensstemmelsen med EU ecodesign and Energy label regulations, Reg. (EU) 2023/2533 og Reg. (EU) 2023/2534. Dette program er i stand til at tørre bomuldstøj fra et indledende fugtighedsniveau i tøjet på 60% ned til et endeligt fugtighedsniveau i tøjet på 0%.

4) Testet for Escherichia coli, Candida albicans og MS2-bakteriofag. Uafhængig test udført af Swisstatest Testmaterialien AG i 2021 (Testrapport nr. 20212038).

## Kompatibelt valg af Program og muligheder

Program <sup>1)</sup>	Tilvalgsfunktioner			
	Tørhedsgrad (Dryness Level)	Tørretid (Time Dry)	+ Anti-krøl (+ Anti Crease)	Stille (Silent)
MixDry		■	■	■
Eco			■	
Bomuld (Cottons)		■	■	■
Syntetisk (Synthetics)		■	■	■
Finvask (Delicates)			■	
  Uld (Wool)		■ <sup>3)</sup>		
Quick 3kg			■	
Sengetøj (Bedlinen) XL		■	■	
 Outdoor			■	
 Hygiene			■	
 Dunjakke (Down Jackets)			■	
1 Item Fast (Hurtigprogram 0,5kg)			■	

1) Ud over programmet kan du indstille et eller flere tilvalg samtidig.

2) Standardindstilling

3) Se kapitlet TILVALGSFUNKTIONER: Tørretid (Time Dry) på Uld (Wool)-program

## 8. TILVALGSFUNKTIONER

### 8.1 Tørhedsgrad (Dryness Level)

Funktionen hjælper med at opnå den ønskede tørhedsgrad af vasketøjet. Du kan vælge tørhedsgraden:

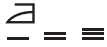

klar til at stryge - **strygetørt** niveau



klar til at lægge på plads - **skabstørt** niveau<sup>1)</sup>



klar til at lægge på plads - **ekstra tørt** niveau

1) Standardvalg, som er relateret til programmet

### Justering af restfugtighed



Dette kan være nødvendigt, da tørhedsniveauet påvirkes af mange forhold, f.eks. vandtypen, forsyningsspændingen eller den omgivende temperatur.

#### SÅDAN OPNÅR DU EN PERFEKT TØRRING:

1. Prøv at justere indstillingerne for tørhedsgrad (se *Tørhedsgrad (Dryness Level)*-indstillingen ovenfor).
2. Hvis du ønsker at øge tøjets tørhedsgrad yderligere, kan du ændre standardindstillingen for tørhedsgrad (se nedenfor). Denne tilpasning vil fungere på de fleste programmer, undtagen programmerne **Eco**, **Uld (Wool)**, **Vattæpper (Duvet)**, **Dunjakke (Down Jackets)**, **Genopfriskning (Refresh)**, hvis de er tilgængelige på maskinen.

Sådan ændres standardindstillingen for restfugtighed:

1. Tænd for produktet.
2. Vælg 1 af de tilgængelige programmer.
3. Tryk på **Tørretid (Time Dry)** og **+ Anti-krøl (+ Anti Crease)** på samme tid og hold dem nede.







Et af symbolerne vises på displayet:

 - Maksimal tørhedsgrad

 - Ekstra tørhedsgrad

 - Standardtørhedsgrad

4. Tryk gentagne gange på **Start/Pause**, indtil du når den ønskede restfugtighed.

Tørhedsgrad	Symbol på display
maksimal tørhedsgrad	 
mere tørt vasketøj	 
standard tørt vasketøj	 

5. For at gemme indstillingen skal du trykke på **Tørretid (Time Dry)** og **+ Anti-krøl (+ Anti Crease)** samtidigt og holde dem nede i ca. 2 sekunder.



Hvis produktet er tilsluttet WiFi netværket, vises en **ProSense** bjælkeanimation i et par sekunder for at angive, at produktet er ved at opdatere data til skyen. Hvis tilstanden i stedet ændres med drejeknappen eller ved at slukke for maskinen, udføres datasynkroniseringen ved første WiFi genopkobling.

### 8.2 Tørretid (Time Dry)

Til: Bomuld (Cottons), Sengetøj (Bedlinen) **XL**, Syntetisk (Synthetics) og MixDry programmer. Gør det muligt at indstille tørretiden fra minimum 10 min. til maksimalt 2 timer (i trin à 10 minutter). Når funktionen er på maksimal, forsvinder fyldningsangivelsen.



Programmet varer så længe som den indstillede tørretid uanset vasketøjsmængde og det tørhedsgrad.

#### ANBEFALET TØRRETID

op til 10 min. kun kold luft (ingen varme).

## ANBEFALET TØRRETID

10 - 40 min.	ekstra tørring for at forbedre tørringsgrad efter forrige tørreprogram.
> 40 min.	fuld tørring af små mængder vasketøj på op til 4 kg, godt centrifugeret (>1200 o/min).

### Tørretid (Time Dry) på Uld (Wool) program

Mulighed for at justere den endelige tørhedsgrad til mere tør eller mindre tør i Uld (Wool) programmet.

### 8.3 + Anti-krøl (+ Anti Crease)

Forlænger antikrølfasen (30 minutter) op til 120 minutter ved slutningen af tørringen. Efter tørrefasen roterer tromlen af og til for at forhindre, at tøjet krøller. Tøjet kan tages ud under antikrølfasen.

### 8.4 Stille (Silent)

Apparatet kører lydsvagt uden at påvirke tørre kvaliteten. Apparatet kører langsomt med længere programtid.

### 8.5 Signal (End Signal)

Lydsignalet udsendes som følger:

- programslut
- start og slut på antikrølfase

Lydsignalet er som standard altid slået til. Du kan bruge dette tilvalg til at slå lyden til eller fra.

Signal (End Signal) Tilvalgsfunktioner slået fra:

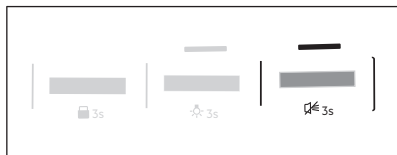

1. Tænd tørretumbleren.
2. Vælg 1 af de tilgængelige programmer.
3. Tryk på Energy Save knappen og hold den nede i ca. 3 sekunder.

Symbolet  vises på displayet.

4. For at aktivere Signal (End Signal), skal du trykke på knappen ovenfor igen, indtil symbolet forsvinder.

### 8.6 Energy Save

Dette tilvalg reducerer kun strømforbruget ved automatiske tørreprogrammer.

Når den er indstillet, lyser den tilhørende LED knap, og programtidens cifre viser den opdaterede programvarighed.

### 8.7 Time Save

Dette tilvalg reducerer programvarigheden på automatiske tørreprogrammer.

Når den er indstillet, vises den opdaterede programvarighed i formatet "timer : minutter".



Når tilvalget Time Save er valgt, kan kompressorstøjen stige.

### 8.8 Færdig (Finish In)



Med dette tilvalg kan du vælge den tid, inden for hvilken et program skal slutte. Når maskinen er aktiveret, venter den på det rette øjeblik, hvor tørreprocessen skal begynde.

Færdig (Finish In) tiden er summen af tid på standby og tørretid.

### 8.9 Favoritprogrammer

Disse programvælgerpositioner er tilgængelige, når apparatet er tilsluttet WiFi.

Favoritprogrammerne kan kun indstilles og gemmes via App ved at vælge mellem de tilgængelige programmer, som er opdelt i de tre kategorier angivet på betjeningspanelet.

Når du har indstillet dine favoritprogrammer, kan du vælge en af dem via appen eller ved at dreje programvælgeren til den relevante position: Den relevante kontrollampe tændes, og oplysningerne på displayet opdateres i overensstemmelse hermed.

## 8.10 SyncDry-funktion

Med denne funktion kan din tørretumbler automatisk indstille det program, der bedst passer til det sidst udførte vaskeprogram. Det eneste, du skal gøre, er at starte tørringsprogrammet, når din tørretumbler er fyldt op. Der kræves ingen andre programindstillinger eller tilvalg på tørretumbleren.

Når vaskeprogrammet er slut, overfører vaskemaskinen programdataene via hjemmerouterens WiFi til "skyen" og til din tørretumbler.



For at kunne bruge SyncDry-funktionen skal AEG tørretumbleren og vaskemaskinen være tilsluttet det samme hjemmenetværk og være parret med vores app.

Sådan aktiveres funktionen:

1. Når vaskeprogrammet er slut, lægges det rene vasketøj i tørretumbleren.
2. Tryk på **SyncDry**.
3. Alle displaysymboler forbliver slukket, undtagen WiFi/WiFi-ikonet og ProSense

- bjælkerne, der kører en animation i et par sekunder, mens produktet henter data fra "skyen".
4. Displayet opdateres automatisk med det foreslåede program. Hvis hentning af data mislykkes, slukkes LED knappen efter 10 sekunder, og produktet melder fejl ved at udsende et lydsignal. Derefter gendannes det tidligere valgte program.
  5. Tryk på **Start/Pause** for at begynde tørreprocessen.



Når **SyncDry** programmet er indstillet, kan brugeren stadig ændre tilvalg eller vælge et andet program ved at dreje programvælgeren eller bruge appen. I sådanne tilfælde slukkes **SyncDry** LED knappen for at angive, at programmet ikke længere er det foreslåede. Der kan vælges et **SyncDry** automatisk program igen ved at trykke på den pågældende knap, indtil data er tilgængelige i "skyen".

## 9. INDSTILLINGER

### 9.1 Deaktivering af vandbeholderens kontrollampe

*Vandbeholderens kontrollampe er som standard slået til. Den lyser sidst i tørreprogrammet eller under programmet, hvis vandbeholderen er fuld. Hvis afløbssættet er installeret, tømmes vandbeholderen automatisk, og kontrollampen kan slås fra.*



Sådan deaktiveres kontrollampen:

1. Tænd for produktet.
2. Vælg 1 af de tilgængelige programmer.
3. Tryk på **Stille (Silent)** og **Energy Save** knapperne på samme tid og hold dem nede.

Vandbeholderens kontrollampe:  er slukket og symbolet  vises –

vandbeholderens kontrollampe er permanent **deaktiveret**



For at aktivere vandbeholderens kontrollampe igen skal du atter følge proceduren ovenfor. Vandbeholderens kontrollampe:  er tændt og symbolet  vises – vandbeholderens kontrollampe er permanent **aktiveret**

### 9.2 Driftstimetæller

Denne funktion giver mulighed for at vise apparatets samlede driftstid i timer, som tælles fra det øjeblik, hvor der tændes. Den faktiske driftstid for programmerne vises (omfatter ikke pauser eller udskudt starttid).

Gør følgende for at få vist denne værdi:

1. Tænd for apparatet ved at trykke på knappen **On/Off**.
2. Tryk på knapperne **Tørretid (Time Dry)** og **Tørhedsgrad (Dryness Level)** og hold dem nede i nogle sekunder.
3. Efter 3 sekunder vises apparatets samlede antal driftstimer i displayet: Hvis driftstiden f.eks. er **1276** timer, viser displayet teksten **Hr** i 2 sekunder, derefter **12** i 2 sekunder efterfulgt af **76**. Denne værdi vises med en sekvens af to cifre ad gangen: De første to cifre angiver tusinder og hundreder, de næste to cifre angiver tiere og enere.

For at afslutte denne tilstand skal du enten trykke på en vilkårlig knap, dreje programvælgeren eller slukke for apparatet.

### 9.3 Fabriksindstillinger

Denne funktion gør det muligt at gendanne fabriksindstillingerne. De gemte tilvalg og driftstilstande vil blive nulstillet. Dette vil også

fjerne WiFi netværksoplysningerne fra produktets hukommelse og nulstille personlige programindstillinger, herunder favoritprogrammer.

For at **aktivere** denne indstilling skal du følge nedenstående trin:

1. Aktivér produktet ved at trykke på **On/Off**.
2. Vent i ca. 8 sekunder.
3. Tryk og hold **Stille (Silent)** og **+ Anti-krøl (+ Anti Crease)** nede i nogle sekunder.
4. Produktet bekræfter handlingen ved at vise **---**.



Hvis proceduren ikke virker (pga. timeout eller forkert kombination af taster), skal du slukke for produktet og gentage proceduren fra begyndelsen.

## 10. FØR FØRSTE ANVENDELSE



Bagtromlelåsene fjernes automatisk, når tørretumbleren bruges første gang. Der høres muligvis noget støj.

### Sådan låses bagtromlelåsene op:

1. Tænd for apparatet.
2. Indstil et program.
3. Tryk på Start/Pause-knappen. Tromlen begynder at rotere. Bagtromlelåsene deaktiveres automatisk.

### Inden du bruger apparatet til at tørre genstande:

- Rengør tørretumblerens tromle med en fugtig klud.
- Start et 1 times program med fugtig vasketøj.



I begyndelsen af tørreprogrammet (første 3-5 min) kan der forekomme et lidt forhøjet lydniveau. Dette sker pga. af kompressorens opstart. Dette er normalt for kompressordrevne apparater som køleskabe og fryser.

### 10.1 Usædvanlig lugt

Apparatet er tæt pakket.

Når et produkt er pakket ud, kan du bemærke en usædvanlig lugt. Dette er normalt for helt nye produkter.

Apparatet er bygget af flere forskellige typer materiale, som alt sammen kan generere usædvanlig lugt.

Gennem anvendelsestid forsvinder den usædvanlige lugt efter nogle få tørreprogrammer.

## 10.2 Lyde



Der kan muligvis høres forskellige lyd på forskellige tidspunkter under tørreprogrammet. Dette er helt normale driftslyde.



Når tilvalget Time Save er valgt, kan kompressorstøjen stige.

### Kompressor i drift.

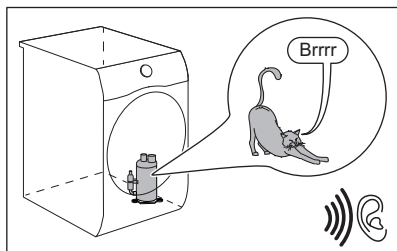

### Roterende tromle.

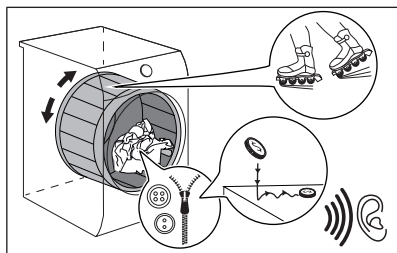

### Blæsere i drift.

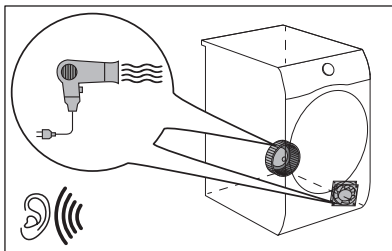

### Pumpe i drift og overførsel af kondensation til tanken.

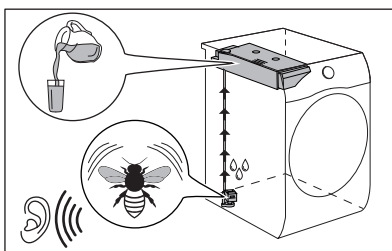

## 11. DAGLIG BRUG

### 11.1 Forberedelse af vasketøjet







Hvis tromlen fyldes op til den maksimale kapacitet, der er angivet for de respektive programmer, vil det bidrage til energibesparelsen.



Tit er tøjet efter et vaskeprogram klemt og viklet sammen. Det er ueffektivt at tørre klemt og sammenviklet tøj. For at sikre korrekt luftgennemstrømning og jævn tørring anbefales det at ryste og ilægge ét stykke tøj ad gangen i tørretumbleren.

For at sikre korrekt tørreproces:

- Luk lynlåsene.
  - Luk for dynebetrækkene.
  - Lad ikke snore eller bånd være løse (f.eks. bånd på forklæder) under tørringen. Bind dem, før du starter et program.
  - Fjern alle genstande fra lommerne.
  - Vend vrangen ud på tøj med det inderste lag af bomuld. Bomuldslaget skal vende udad.
  - Indstil altid det program, der passer til typen af vasketøj.
  - Læg ikke lyse og mørke farver sammen.
  - Brug det program, der passer til bomuld, jersey og strik for at reducere krympning.
- Overskrid ikke den maksimale fyldning, der er angivet i programkapitlet, eller som vises på displayet.
  - Tør kun vasketøj, der kan tåle at komme i tørretumbleren. Se stofmærkaterne på produkterne.
  - Tør ikke store og små ting sammen. De små ting kan blive fanget inde i de store ting og blive ved med at være våde.
  - Ryst stort tøj og stof, inden det lægges i tørretumbleren. Dette er for at undgå fugtige steder i stoffet og efter tørrecyklussen.

Stofmærke	Beskrivelse
	Vasketøj er velegnet til tørretumbling.
	Vasketøj er velegnet til tørretumbling ved højere temperaturer.
	Vasketøj er kun velegnet til tørretumbling ved lavere temperaturer.
	Vasketøj er ikke velegnet til tørretumbling.

## 11.2 For at opnå de bedste tørreresultater

- Det valgte program skal være egnet til den type tøj, der skal tørres.
- Filtret skal være rent. Tilstoppet filter gør tørringen ineffektiv.
- Det anbefales at ryste tøjet før ilægning. Løst tøj er mere tilbøjeligt til at tørre.
- Den anbefalede fyldning af tøj, som skal tørres, bør overholdes.
- Luftstilsfølselshullerne skal være rene.

## 11.3 Ilægning af vasketøjet

### FORSIGTIG!

Sørg for, at vasketøjet ikke sætter sig fast mellem apparatets luge og gummitætningen.

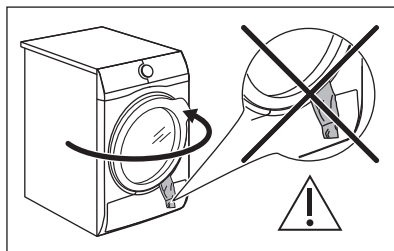

1. Træk i apparatets luge, så den åbnes.
2. Læg vasketøjet i én del ad gangen.
3. Luk apparatets luge.

## 11.4 Aktivering af apparatet.

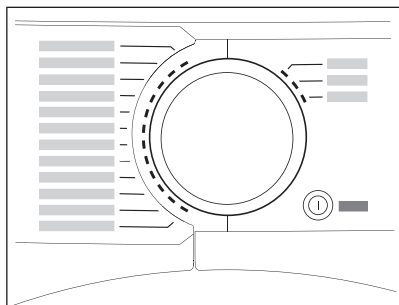

Sådan tændes for apparatet:

Tryk på On/Off-knappen.

Hvis apparatet er tændt, vises nogle kontrollamper på displayet.

## 11.5 Strømbesparende tilstand

For at reducere energiforbruget deaktiverer denne funktion automatisk produktet:

- Efter 5 minutter, hvis du ikke starter programmet.
- Efter 5 minutter fra programmets afslutning eller antikølfasen.



Når produktet går i strømbesparende tilstand, slukkes displayet og ikonerne. Du kan genaktivere den ved at trykke på On/Off-knappen.



**Det valgte standardprogram efter genaktivering fra strømbesparende tilstand er altid Eco programmet.**



Hvis WiFi er tændt, og fjernbetjeningen er aktiveret, forbliver ikonet for fjernbetjent start  også, når apparatet går i fugtig varmluft, men i dette tilfælde, efter at apparatet vågner fra fugtig varmluft, er programmet indstillet til det tidligere valgte program.

## 11.6 Indstilling af et program

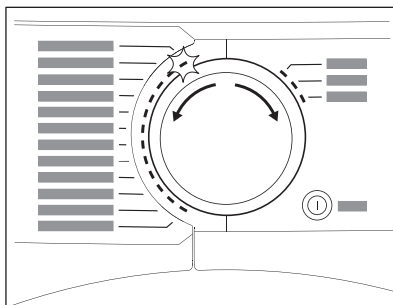

Brug programvælgeren til at vælge et program.

Den omtrentlige programvarighed vises på displayet.



Den reelle tørretid afhænger af vasketøjstypen (mængde og sammensætning), rumtemperaturen og vasketøjets oprindelige fugtighedsniveau efter centrifugeringsfasen.

## 11.7 Start af et program med Færdig (Finish In)

Sådan indstilles Færdig (Finish In) tilvalg:

1. Indstil tørreprogram og tilvalg.
2. Tryk Færdig (Finish In) gentagne gange indtil displayet viser den ønskede tid inden for hvilken programmet skal slutte (f.eks. **12h** hvis programmet skal afsluttes inden for 12 timer.)
3. Tryk på knappen Start/Pause. Tromlen begynder at rotere for at udføre estimeringen **ProSense**, hvis dette er muligt i det valgte program.
4. Apparatet starter nedtællingen til programmets sluttid, og programmet starter rettidigt for at afslutte på dette tidspunkt.

## 11.8 ProSense-fyldningsdetektionen



**ProSense**-teknologien registrerer vasketøjets størrelse og bestemmer programmets varighed. Fungerer med de fleste programmer.

Når du har indstillet et tørreprogram, lyser **ProSense**-ikonet, hvis registreringen af vasketøjsmængden er relevant.

Når du trykker på Start/Pause-knappen, **ProSense** starter registreringen af vasketøjsmængden:

1. Apparatet registrerer fyldningen i løbet af det første minut: lampen blinker, bjælkerne under ikonet bevæger sig frem og tilbage,  og tromlen roterer kort.
2. Derefter holder tromlen op med at rotere, og displayet viser programmets nye varighed tilpasset den registrerede fyldning. Antallet af bjælker, fra 1 til 4, repræsenterer den estimerede fyldningsmængde. 4 Bjælker repræsenterer den maksimale fyldningsmængde for det valgte program.



I tilfælde af **overfyldning af tromlen**, aktiveres fyldningsindikatoren for den

maksimalt angivne fyldning og **MAX** lampen blinker. I så tilfælde er det i løbet af disse 30 sekunder muligt at åbne lågen og fjerne det tøj, som bevirker at den anbefalede mængde overskrides. Når tøjet er fjernet, skal du trykke på Start/Pause knappen for at starte programmet igen. Hvis mængden af vasketøj ikke reduceres, starter programmet alligevel. I dette tilfælde gives der ingen garanti for de bedste vaskeresultater.

## 11.9 Valgmuligheder

Du kan vælge et eller flere valgmuligheder sammen med programmet.

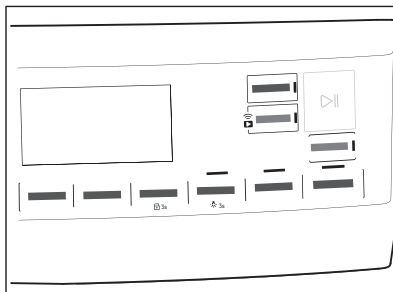

Tryk på den relevante knap for at aktivere eller deaktivere et tilvalg. dets symbol vises på displayet, eller LED-lampen over den tilsvarende knap lyser.

## 11.10 Børnesikring

Børnesikringen kan indstilles for at forhindre børn i at lege med produktet. Børnesikringen låser alle touch knapper og programvælgeren (denne funktion låser ikke **On/Off**).

Sådan aktiveres børnesikringen:

- før du trykker på **Start/Pause** — kan produktet ikke starte
- efter at du har trykket på **Start/Pause** — programmer og valg af indstillinger er ikke tilgængelige.

Aktivering af børnesikring:



1. Tænd tørretumbleren.
2. Vælg 1 af de tilgængelige programmer.
3. Tryk på **+ Anti-krøl (+ Anti Crease)** knappen og hold den nede i ca. 3 sekunder.

Symbolet  vises på displayet.

4. For at deaktivere børnesikringen skal du trykke på knappen ovenfor igen, indtil symbolet forsvinder.

## 11.11 Start et program

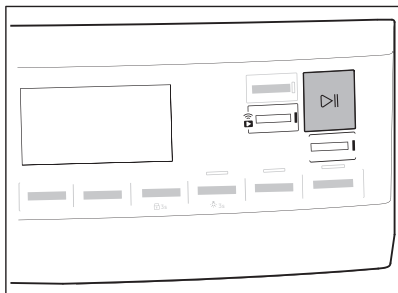

Sådan startes programmet:

Tryk på **Start/Pause**.

Apparatet starter, og LED-lampen over knappen ophører med at blinke og bliver ved med at lyse.

## 11.12 Ændring af program

Sådan ændres et program:

1. Tryk på On/Off for at slukke produktet.
2. Tryk på On/Off igen for at aktivere produktet.
3. Vælg et nyt program.

## 11.13 Programslut



Rens filteret, og tøm vandbeholderen efter hvert tørreprogram. (Se kapitlet PLEJE OG RENGØRING.)

Hvis tørreprogrammet er færdig, vises symbolet  på displayet. Hvis Signal (End Signal)-tilvalget er aktiveret, lyder det akustiske signal med mellemrum i 1 minut.



Hvis du ikke slukker for produktet, starter antikrølfasen (ikke aktiv med alle programmer). Blinkende -symbol signalerer udførelse af antikrølfasen. Tøjet kan tages ud under antikrølfasen.

Sådan tages vasketøjet ud:

1. Tryk på On/Off-knappen i 2 sekunder for at slukke for produktet.
2. Åben lugen.
3. Fjern vasketøjet.
4. Luk maskinens luger.

Mulige årsager til utilfredsstillende tørreresultater:

- Utilstrækkelige standardindstillinger for tørhedsniveau. Se kapitlet *Justering af endelig fugtighedsniveau*
- Rumtemperaturen er for lav eller for høj. Optimal rumtemperatur er mellem 18°C - 25°C.



Lad lugen stå let åben efter hvert program for at undgå fugt.

## 11.14 Tromlelampe tændt



Tryk på **Stille (Silent)** knappen og hold den nede i ca. 3 sekunder.

Lyset i tromlen er tændt.

## 11.15 Mulige årsager til utilfredsstillende tørreresultater:

- Filteret er tilstoppet. Tilstoppet filter gør tørringen ineffektiv.
- Lufttilførselshullerne er tilstoppede.
- Tromlen er snavset.
- Utilstrækkelige standardindstillinger for tørhedsniveau. Se kapitlet *Justering af endelig fugtighedsniveau*
- Rumtemperaturen er for lav eller for høj. Optimal rumtemperatur er mellem 18°C - 25°C.

## 12. TIPS OG RÅD

### 12.1 Miljøråd



Hvis tromlen fyldes op til den maksimale kapacitet, der er angivet for de respektive programmer, vil det bidrage til energibesparelsen.

- Centrifuger tøj godt inden tørring.
- Læg ikke mere i end de tøj mængder, der er angivet i kapitlet om programmer.
- Rens filteret efter hvert tørreprogram.
- Brug ikke skyllemiddel til vask og derefter tørring. I tørretumbleren bliver vasketøjet automatisk blødt.

- Vandet fra vandbeholderen kan bruges til at stryge tøj. Du skal først filtrere vandet for at eliminere resterende tekstilfibre (et kaffefilter er velegnet).
- Sørg for, at der altid er fri lufttilførsel til ventilationsåbningerne nederst på produktet.
- Sørg for, at der er god lufttilførsel, hvor produktet skal installeres.



## 13. VEDLIGEHOLDELSE OG RENGØRING

### 13.1 Plan for regelmæssig rengøring

Regelmæssig rengøring hjælper med at forlænge produktets levetid.

Hvis produktet ikke bruges i længere tid, skal stikket tages ud.

Vejledende tidsplan for regelmæssig rengøring:

Rengøring af filter	Når kontrollampe  blinker
Tøm vandbeholderen	Når kontrollampe  blinker
Rengøring af kondensatoren	Når kontrollampe  blinker
Rengøring af tromlen	Hver anden måned
Rengøring af betjeningspanel og kabinet	Hver anden måned
Rengøring af lufttilførselshullerne	Hver anden måned

De følgende afsnit forklarer, hvordan du skal rengøre hver del.

### 13.2 Fjernelse af fremmedlegemer



Sørg for, at lommerne er tomme, og at alle løse dele er bundet sammen, før du kører tørreprogrammet. Se afsnittet "Klargøring af vasketøjet".

Fjern alle fremmedlegemer, som du måtte finde i tromlen efter tørreprogrammet (f.eks. metalclips, knapper, mønter osv.).

### 13.3 Rengøring af filter

Ved hvert programs afslutning vises symbolet  *Filtre (Filter)* i displayet, og filteret skal renses.



Filteret opsamler fnug under tørreprogrammet.



Rengør filtrene regelmæssigt for at opnå den bedste tørring. Et tilstoppet filter forlænger tørreprogrammet og øger dermed energiforbruget. Rengør filteret med hånden. Brug om nødvendigt en støvsuger.

### **FORSIGTIG!**

Når filtrene rengøres, skal fnuggene smides i skraldespanden og ikke skylles ud i afløbet for at undgå at sprede mikroplast i vandsystem.

1. Åbn døren. Træk filteret op.

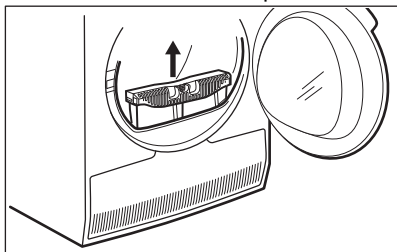

2. Tryk på krogen for at åbne filteret.

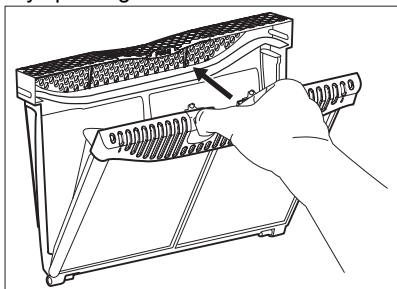

3. Saml fnug med hånden fra begge interne dele af filteret.

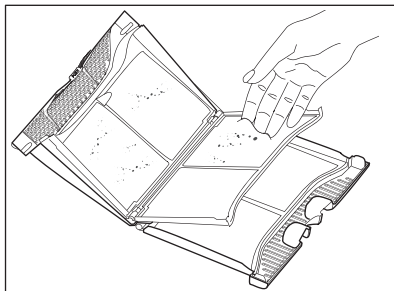
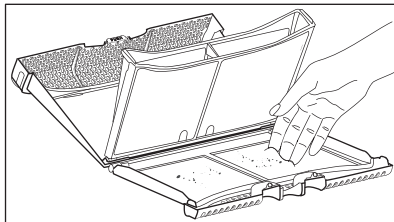

Kasser fnulleret i skraldespanden.

4. Hvis det er nødvendigt, kan filtret rengøres med en støvsuger. Luk filteret.
5. Fjern om nødvendigt fnug fra filtersoklen og pakningen. Du kan bruge en støvsuger. Sæt filteret tilbage i filtersoklen.

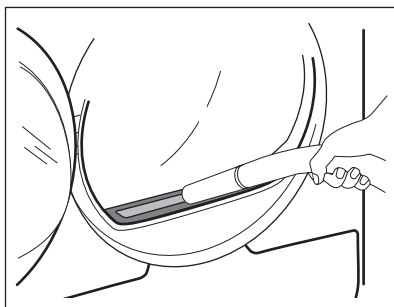

## 13.4 Tømning af vandbeholderen

Tøm kondensvandbeholderen efter hvert tørreprogram.

Når kondensvandbeholderen er fuld, stoppes programmet automatisk. Symbolet Tøm vandtank (Water container) for vandbeholderen vises på displayet, og du skal tømme vandbeholderen.

Sådan tømmes vandbeholderen:

1. Træk vandbeholderen ud, og hold den i vandret position.

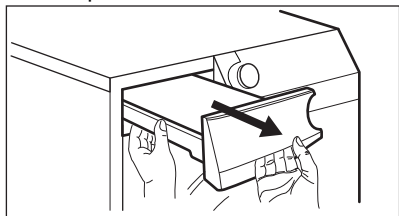

2. Træk plastiktilslutningen ud, og lad vandet løbe ud i en balje eller tilsvarende beholder.

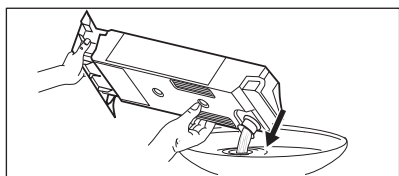

3. Skub plastiktilslutningen på plads, og stil vandbeholderen på plads.
4. Tryk på Start/Pause-knappen for at fortsætte programmet.

### 13.5 Rengøring af kondensatoren

Hvis  $\Rightarrow$  *Varmevexler (Heat exchanger)*-symbolet blinker på displayet, skal kondensatoren og dens rum efterses. Rengør den, hvis den er snavset. Kontrollér mindst hver 6. måned.

#### **⚠ ADVARSEL!**

Rør ikke metaloverfladen med bare hænder. Fare for personskade! Bær beskyttelseshandsker. Rengør forsigtigt for at undgå at beskadige metaloverfladen.

#### **⚠ FORSIGTIG!**

Brug ikke hårde dele på støvsugere for at fjerne fnug fra kondensatoren. Dette kan beskadige kondensatorens ribber, hvilket fører til en lavere ydeevne af produktet og en længere tørretid.

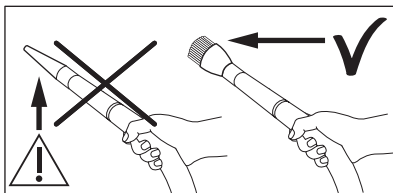

Sådan efterses den:

1. Åbn døren. Træk filteret op.

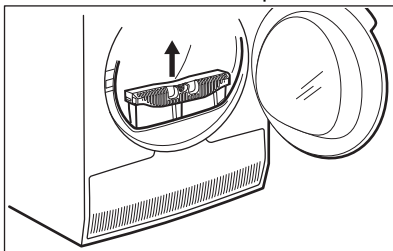

2. Åbn kondensatordækslet.

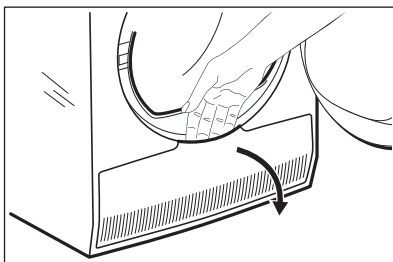

3. Drej håndtagene for at låse kondensatorlåget op.

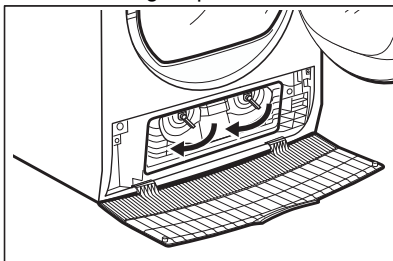

4. Sænk kondensatorlåget.

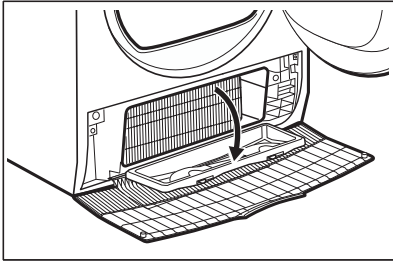

5. Fjern om nødvendigt fnug fra kondensatoren og dens rum. Du kan bruge en støvsuger med et børstetilbehør.

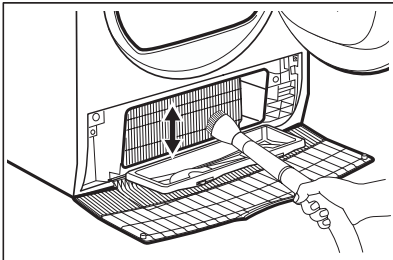

6. Luk kondensatorlåget.
7. Drej håndtagene, indtil de klikker på plads.
8. Sæt filteret på plads.

### 13.6 Rengøring af tromle

**⚠ ADVARSEL!**

Kobl apparatet fra strømforsyningen, før det rengøres.

Brug et almindeligt neutralt vaskemiddel til at rengøre den indvendige overflade af tromlen og tromleløfterne. Tør de rengjorte overflader med en blød klud.

**⚠ FORSIGTIG!**

Brug ikke skuremidler eller stålsvampe til rengøring af tromlen.

### 13.7 Rengøring af betjeningspanel og kabinet

Brug et almindeligt neutralt vaskemiddel til at rengøre betjeningspanelet og kabinettet.

Rengør med en fugtig klud. Tør de rengjorte overflader med en blød klud.

**⚠ FORSIGTIG!**

Brug ikke møbelrens eller skrappe rengøringsmidler, som kan forårsage korrosion.

### 13.8 Rengøring af lufttilførselshullerne

Brug en støvsuger til at fjerne fnugget fra lufttilførselshullerne.

## 14. FEJLFINDING

**⚠ ADVARSEL!**

Se kapitlerne om sikkerhed

### 14.1 Fejlkoder

Produktet starter ikke, eller stopper under drift.

Prøv først at finde en løsning på problemet (se oversigten). Kontakt et autoriseret servicecenter, hvis problemet fortsætter.

**⚠ ADVARSEL!**

Sluk for produktet, før der udføres nogen form for eftersyn.

**I tilfælde af større problemer går lydsignalerne i gang, displayet viser en fejlkode, og knappen Start/Pause blinker muligvis kontinuerligt:**



Fejlkode	Mulig årsag	Afhjælpning
<b>E50</b>	Produktets motor er overbelastet. Før meget vasketøj eller vasketøj fastklemt i tromlen.	Programmet blev ikke afsluttet. Fjern vasketøjet fra tromlen, indstil programmet og genstart programmet.
<b>E90 eller E91</b>	Intern fejl. Ingen kommunikation mellem produktets elektroniske elementer.	Programmet sluttede ikke korrekt, og produktet stoppede for tidligt. Sluk og tænd for produktet. Kontakt et autoriseret servicecenter, hvis fejlkoden vises igen.
<b>EH0</b>	Strømforsyningen er ustabil.	Når produktet viser <b>EH0</b> , skal du vente, til strømforsyningen er stabil, og trykke på start. Hvis produktet sætter programmet på pause uden at angive noget, skal du trykke på programstart. Hvis advarslen kommer igen, skal du kontrollere netledningen/stikkontakten eller strømforsyningen.

Sluk og tænd for produktet, hvis displayet viser andre fejlkoder. Kontakt et autoriseret servicecenter, hvis problemet fortsætter.

I tilfælde af et andet problem med tørretumbleren kan du se oversigten herunder for mulige løsninger.

## 14.2 Fejlfinding

Problem	Mulig årsag	Afhjælpning
Tørretumbleren virker ikke.	Tørretumbleren er ikke tilsluttet lysnettet.	Sæt stikket i stikkontakten. Kontrollér sikringen i sikringsboksen (husholdningsinstallation).
	Lugen er åben.	Luk lugen.
	Der blev ikke trykket på On/Off-knappen.	Tryk på On/Off-knappen.
	Der blev ikke trykket på Start/Pause-knappen.	Tryk på knappen Start/Pause.
	Produktet er i standbytilstand.	Tryk på On/Off-knappen.

Problem	Mulig årsag	Afhjælpning
Utilfredsstillende tørring.	Forkert programvalg.	Vælg et passende program. <b>1)</b>
	Filteret er tilstoppet.	Rens filteret. <b>2)</b>
	Tørhedsgrad (Dryness Level)-tilvalget blev indstillet til  Strygetørt (Iron Dry). <b>3)</b>	Ændr Tørhedsgrad (Dryness Level)-tilvalget til et højere niveau.
	Fyldningen var for stor.	Overstig ikke den maksimale fyldning.
	Luftgennemstrømsåbningerne er tilstoppede.	Rens luftgennemstrømningsåbningerne i bunden af produktet.
	Der er snavs på fugtighedssensoren i tromlen.	Rengør tromlens forside.
	Tørhedsgraden blev ikke stillet på det ønskede niveau.	Justér tørhedsgraden. <b>4)</b>
Produktets luge lukker ikke	Kondensatoren er tilstoppet.	Rens kondensatoren. <b>2)</b>
	Filteret er ikke låst i position.	Sæt filteret i korrekt position.
Det er ikke muligt at ændre programmet eller tilvalget.	Der sidder tøj i klemme mellem lugen og pakningen.	Fjern tingene, der sidder i klemme, og luk lugen.
	Efter et programstart er det ikke muligt at ændre programmet eller tilvalget.	Sluk og tænd for tørretumbleren. Ændr programmet eller tilvalget efter behov.
Det er ikke muligt at vælge et tilvalg. Der udsendes et akustisk signal.	Tilvalget, du forsøgte at aktivere, er ikke tilgængeligt for det valgte program.	Sluk og tænd for tørretumbleren. Ændr programmet eller tilvalget efter behov.
Der er intet tromlelyd	Defekt pære i tromlen.	Kontakt Electrolux Service A/S for at få udskiftet pæren i tromlen.
Uventet varighed vises på displayet.	Tørringens varighed beregnes efter fyldningens størrelse og fugt.	Det er automatiseret - produktet fungerer korrekt.
Et program er inaktivt.	Vandbeholderen er fuld.	Tøm vandbeholderen, og tryk på Start/Pause-knappen. <b>2)</b>
Tørreprogrammet er for kort.	Fyldningen er for lille.	Vælg et tidsprogram. Tidsværdien skal være relateret til fyldningen. Vi anbefaler korte tørretider til at tørre én ting eller en lille mængde vasketøj.
	Vasketøjet er for tørt.	Vælg et passende tidsprogram eller en højere tørhedsgrad (f.eks.  ekstra tørt (extra dry))

Problem	Mulig årsag	Afhjælpning
Tørreprogrammet er for langt <b>5)</b>	Filteret er tilstoppet.	Rens filteret.
	Der er for meget tøj i maskinen.	Overstig ikke den maksimale fyldning.
	Vasketøjet blev ikke centrifugeret tilstrækkeligt.	Centrifuger vasketøjet godt i vaskemaskinen.
	For lav eller for høj rumtemperatur - dette er ikke en funktionsfejl i produktet.	Sørg for, at rumtemperaturen er højere end +5°C og lavere end +35°C. Optimal stuetemperatur for at opnå de bedste tørreresultater er mellem 18°-25°C.
Displayet viser: 	Alle knapper er inaktive, bortset fra Start/Pause.	Produktet henter APP-opdateringer. Vent, indtil opdateringsprocessen er færdig. Hvis du slukker for maskinen under opdateringen, fortsætter den, når du tænder for igen.
Ingen trådløs forbindelse, eller forbindelse afbrydes.	Det trådløse hjemmenetværk virker ikke.	Kontrollér konfiguration af trådløst hjemmenetværk. Genstart routeren. Kontakt din udbyder af trådløs service, hvis problemet fortsætter.
	Smartenheden eller produktet eller begge er ikke parret med det trådløse netværk.	Gentag forbindelseskonfigurationstrinene på smartenheden eller produktet eller begge.
Forbindelsen til produktet via vores app fungerer ofte ikke.	Dårlig eller manglende forbindelse mellem tørretumbleren og routeren.	Sørg for en korrekt forbindelse mellem produktet og hjemmerouteren. Flyt routeren tættere på produktet. Udstyr dit hjemmenetværk med trådløs forlænger. Brug ikke mikrobølgeovn og fjernbetjening på samme tid. Mikrobølgeovnen kan forstyrre forbindelsessignalet.

- 1) Følg programbeskrivelsen — se kapitlet PROGRAMMER.
- 2) Se kapitlet *VEDLIGEHOLDELSE OG RENGØRING*.
- 3) Kun tørretumblere med Tørhedsgrad (Dryness Level)-tilvalget.
- 4) Se kapitlet NYTTIGE OPLYSNINGER OG RÅD.
- 5) Bemærk: Efter højst 6 timer slutter tørreprogrammet automatisk.

### 14.3 Mulige årsager til utilfredsstillende tørreresultater:

- Filteret er tilstoppet. Tilstoppet filter gør tørringen ineffektiv.
- Luftstøvselskullerne er tilstoppede.
- Tromlen er snavset.
- Utilstrækkelige standardindstillinger for tørhedsniveau. Se kapitlet *Justering af endelig fugtighedsniveau*

- Rumtemperaturen er for lav eller for høj. Optimal rumtemperatur er mellem 18°C - 25°C.

## 15. FORBRUGSVÆRDIER

### 15.1 Introduktion



Brugervejledningen viser EU's energimærke og økodesign: Reg. (EU) 2023/2534, som er relateret til energimærkeeffektivitetsklasserne fra **A** til **G**.



QR-koden på energimærket, der følger med produktet, indeholder et weblink til oplysningerne vedrørende produktets ydeevne i EU EPREL databasen. Opbevar energimærket som reference sammen med brugervejledningen og alle andre dokumenter, der følger med dette produkt.

Det er også muligt at finde de samme oplysninger i EPREL ved hjælp af linket <https://eprel.ec.europa.eu> og modelnavn og produktnummer, som du finder på produktets typeskilt. Se kapitlet "Produktbeskrivelse" for placering af typeskiltet.

### 15.2 Forklaring

kg	Fyldning	o/m	Centrifugeret ved
kWh	Energiforbrug.		
tt:mm	Programvarighed.		
%	Indledende fugtighed ved slutningen af centrifugeringsfasen og ønsket slutfugtighed ved slutningen af tørreprogrammet. Jo højere centrifugering, jo højere er støjen ved centrifugering, men lavere er den oprindelige fugtighed og energiforbruget ved tørring af vasketøjet.		

### 15.3 I henhold til Kommissionens forordning reg. (EU) 2023/2533 og Reg. (EU) 2023/2534.



Følgende værdier er opnået under laboratorieforhold i overensstemmelse med relevante standarder. Forskellige parametre kan ændre data, f.eks. mængden af vasketøj, typen af vasketøj og de omgivende forhold. Vasketøjets oprindelige fugtindhold, vandtypen, forsyningsspændingen, og hvis du ændrer standardindstillingen for et program, kan også påvirke energiforbruget, tørreprogrammets varighed og den endelige luffugtighed.

Program	Mængde (kg)	Centrifugeret ved (o/m)	Indledende fugt (%)	Tørretid (t:mm)	Energiforbrug (kWh)	Mål for slutfugtighed (%)
Eco 1)	9,0	1000	60	4:15	1,25	0,0

Program	Mængde (kg)	Centrifugeret ved (o/m)	Indledende fugt (%)	Tørretid (t:mm)	Energiforbrug (kWh)	Mål for slutfugtighed (%)
Eco 1)	4,5	1000	60	2:30	0,65	0,0

1) Dette er referenceprogrammet der anvendes til at vurdere overensstemmelsen med EU ecodesign and Energy label regulations, Reg. (EU) 2023/2533 og Reg. (EU) 2023/2534. Dette program er i stand til at tørre bomuldstøj fra et indledende fugtighedsniveau i tøjet på 60% ned til et endeligt fugtighedsniveau i tøjet på 0%.

### Strømforbrug i forskellige tilstande

Strømforbrug i slukket tilstand (W)	Strømforbrug i standby-tilstand (W)	Udskudt start (W)	Strømforbrug i netværksstandby (W)
0,13	0,13	4,00	2,0 <sup>1)</sup>

Tiden til Off/Standby-tilstand er maksimalt 15 minutter.

1) Energiforbruget for den tilsluttede funktion er ca. 17,5 kWh pr. år. For at afbryde denne funktion henvises til kapitlet 'Wi-fi - Opsætning af forbindelse'.

## 15.4 Almindelige programmer





Disse værdier er kun vejledende.

Program	Mængde (kg)	Centrifugeret ved (o/m)	Indledende fugt (%)	Tørretid (t:mm)	Energiforbrug (kWh)	Mål for slutfugtighed (%)
Bomuld (Cottons) ekstra tørt (extra dry)	9,0	1000	60	4:12	2,21	-3,0
Bomuld (Cottons) ekstra tørt (extra dry)	4,5	1000	60	3:06	1,58	-3,0
Bomuld (Cottons) Strygetørt (Iron Dry)	9,0	1000	60	2:22	1,05	12,0
Bomuld (Cottons) Strygetørt (Iron Dry)	4,5	1000	60	1:34	0,63	12,0
Syntetisk (Synthetics) ekstra tørt (extra dry)	4,0	1200	40	1:17	0,56	0,0

Program	Mængde (kg)	Centrifugeret ved (o/m)	Indledende fugt (%)	Tørretid (t:mm)	Energiforbrug (kWh)	Mål for slutfugtighed (%)
Syntetisk (Synthetics) skabstørt (cup-boardDry)	4,0	1200	40	1:00	0,46	1,0
Syntetisk (Synthetics) Strygetørt (Iron Dry)	4,0	1200	40	0:45	0,35	12,0
Uld (Wool)	1,0	1200	35	1:24	0,71	5,0

## 16. MILJØHENSYN

Genbrug materialer med symbolet . Læg emballagen i relevante beholdere for at genbruge den. Hjælper med at beskytte miljøet og folkesundheden ved at genbruge affald fra elektriske og elektroniske apparater. Bortskaf ikke apparater, der er markeret med

symbolet  med husholdningsaffaldet. Returnér produktet til din lokale genbrugsplads eller kontakt dit kommunale kontor.

## Welcome to AEG! Thank you for choosing our appliance.



In our drive to be sustainable, we are reducing paper assets and provide full user manuals online. Access your full user manual at [aeg.com/manuals](http://aeg.com/manuals)



Get usage advice, brochures, troubleshooting, service and repair information at [aeg.com/support](http://aeg.com/support)



Buy accessories, consumables, and original spare parts for your appliance at [aeg.com/shop](http://aeg.com/shop)

Subject to change without notice.

## CONTENTS

1. SAFETY INFORMATION.....	36
2. SAFETY INSTRUCTIONS.....	40
3. PRODUCT DESCRIPTION.....	42
4. TECHNICAL DATA.....	43
5. CONTROL PANEL.....	44
6.  WI-FI - CONNECTIVITY SETUP.....	46
7. PROGRAMMES.....	48
8. OPTIONS.....	51
9. SETTINGS.....	53
10. BEFORE FIRST USE.....	54
11. DAILY USE.....	55
12. HINTS AND TIPS.....	59
13. CARE AND CLEANING.....	60
14. TROUBLESHOOTING.....	63
15. CONSUMPTION VALUES.....	66
16. ENVIRONMENTAL CONCERNS.....	68

## 1. SAFETY INFORMATION



Before beginning the installation and use of this appliance, carefully read the supplied instructions. The manufacturer is not responsible for any injuries or damage that are the result of incorrect installation or usage. Always keep the instructions in a safe and accessible location for future reference, and download the full version available online.



Warning: Risk of fire / Flammable materials.

The appliance contains flammable gas, propane (R290), a gas with a high level of environmental compatibility. Keep fire and ignition sources away from the appliance. Be careful not to cause damage to the refrigerant circuit containing propane.

## 1.1 Children and vulnerable people safety

 **WARNING!**

Risk of suffocation, injury or permanent disability.

- This appliance can be used by children aged from 8 years and above and persons with reduced physical, sensory or mental capabilities or lack of experience and knowledge if they have been given supervision or instruction concerning the use of the appliance in a safe way and understand the hazards involved. Children of less than 8 years of age and persons with very extensive and complex disabilities shall be kept away from the appliance unless continuously supervised.
- Do not let children play with the appliance.
- Keep all packaging away from children and dispose of it appropriately.
- Keep detergents away from children.
- Keep children and pets away from the appliance when the door is open.
- If the appliance has a child safety device, it should be activated.
- Children shall not carry out cleaning and user maintenance of the appliance without supervision.

## 1.2 General Safety

- This appliance is for drying domestic-type, machine-dryable laundry only.
- Do not use the dryer function if laundry has been soiled with industrial chemicals.
- This appliance is designed for single household domestic use in an indoor environment.

- This appliance may be used in offices, hotel guest rooms, bed & breakfast guest rooms, farm guest houses and other similar accommodation where such use does not exceed (average) domestic usage levels.
- Do not change the specification of this appliance.
- If the tumble dryer is put on top of a washing machine, use the stacking kit. The stacking kit, available from your authorized vendor, can be used only with the appliance specified in the instructions supplied with the accessory. Read it carefully before installation (refer to the kit's user manual).
- The appliance can be installed as freestanding or below a kitchen counter with correct space (refer to the installation leaflet).
- Do not install the appliance behind a lockable door, a sliding door or a door with a hinge on the opposite side, that would prevent the appliance door from being fully open.
- Ensure air circulation between appliance and the floor. The ventilation opening in the base must not be covered by a carpet, mat, or any floor covering.
- **WARNING:** The appliance must not be supplied through an external switching device, such as a timer, or connected to a circuit that is regularly switched on and off by a utility.
- Connect the mains plug to the mains socket only at the end of the installation process. Make sure that the mains plug is accessible after installation.
- **WARNING:** Do not install the appliance in an environment with no air exchange.  
The appliance contains flammable gas, propane (R290), a gas with a high level of environmental compatibility. Keep fire and ignition sources away from the appliance. Be careful not to cause damage to the refrigerant circuit containing propane.
- **WARNING:** In the appliance enclosure or in the built-in structure, keep ventilation opening clear of obstruction.
- **WARNING:** Do not damage the refrigerant circuit.

- **WARNING:** Do not touch the accessible condenser metal fins with bare hands. Risk of injury. Wear protective gloves.
- If the mains power supply cable is damaged, it must be replaced by the manufacturer, its Authorised Service Centre or similarly qualified persons to avoid an electrical hazard.
- Do not exceed the maximum load of 9,0 kg.
- Wipe away lint or packaging debris that has accumulated around the appliance.
- Do not run the appliance without the filter. Clean the lint filter before or after each use.
- Do not dry unwashed items in the tumble dryer.
- Items that have been soiled with substances such as cooking oil, acetone, alcohol, petrol, kerosene, spot removers, turpentine, waxes and wax removers should be washed in hot water with an extra amount of detergent before being dried in the tumble dryer.
- Items such as foam rubber (latex foam), shower caps, waterproof textiles, rubber backed articles and clothes or pillows fitted with foam rubber pads should not be dried in the tumble dryer.
- Make sure that laundry is not trapped between the appliance door and the rubber seal.
- Fabric softeners, or similar products, should only be used as specified by the product manufacturer's instructions.
- Remove all objects from items that could be a source of fire ignition such as lighters or matches.
- **WARNING:** Never stop a tumble dryer before the end of the drying cycle unless all items are quickly removed and spread out so that the heat is dissipated.
- Before any maintenance operation, deactivate the appliance and disconnect the mains plug from the socket.

## 2. SAFETY INSTRUCTIONS

### 2.1 Installation



Warning: Risk of fire / Flammable materials.

- Remove all the packaging.
- Do not install or use a damaged appliance.
- Follow the installation instructions supplied with the appliance.
- Do not install the appliance in an environment with no air exchange. The appliance contains flammable gas, propane (R290), a gas with a high level of environmental compatibility. Keep fire and ignition sources away from the appliance. Be careful not to cause damage to the refrigerant circuit containing propane.
- Always take care when moving the appliance as it is heavy. Always use safety gloves and enclosed footwear.
- Do not install or use the appliance where the temperature can be lower than 5°C or higher than 35°C.
- The floor area on which the appliance is to be installed must be flat, stable, heat resistant and clean.
- Always keep the appliance vertical when it is being moved.
- When the appliance is in its permanent position, check if it is levelled correctly with the aid of a spirit level. If it is not, adjust the feet accordingly.

### 2.2 Electrical connection

#### **WARNING!**

Risk of fire and electric shock.

- Connect the mains plug to the mains socket only at the end of the installation. Make sure that there is access to the mains plug after the installation.
- **WARNING:** This appliance is designed to be installed / connected to a grounding connection in the building.
- Make sure that the parameters on the rating plate are compatible with the electrical ratings of the mains power supply.

- Always use a correctly installed shockproof socket.
- Do not use multi-plug adapters and extension cables.
- Do not pull the mains cable to disconnect the appliance. Always pull the mains plug.
- Do not touch the mains cable or the mains plug with wet hands.

### 2.3 Use

#### **WARNING!**

Risk of injury, electric shock, fire, burns or damage to the appliance.

- This appliance is for household (indoors) use only.
- Do not dry damaged (torn, frayed) items that contain padding or fillings.
- If laundry has been washed with a stain remover, carry out an additional rinse cycle before starting a drying cycle.
- Dry only fabrics that are suitable to dry in the appliance. Follow the cleaning instruction on the item label.
- Do not drink or prepare food with the condensed water/distilled water. It can cause health problems to people and pets.
- Do not sit or stand on the open door of the appliance.
- Do not dry dripping wet clothes in the appliance.
- To replace the internal lighting, contact the Authorised Service Centre. Visible LED radiation, do not look directly into the beam.

### 2.4 Care and cleaning

#### **WARNING!**

Risk of injury or damage to the appliance.

- Do not use water spray and steam to clean the appliance.
- Clean the appliance with a moist soft cloth. Use only neutral detergents. Do not use abrasive products, abrasive cleaning pads, solvents or metal objects.
- Be careful when you clean the appliance to prevent damage to the cooling system.

- When cleaning filters, dispose of lint in the garbage bin to prevent microplastics from entering the water system.

## 2.5 Compressor

### **WARNING!**

Risk of damage to the appliance.

- The compressor and its system in the tumble dryer is filled with a special agent which is free from fluoro-chloro-hydrocarbons. This system must stay tight. The damage of the system can cause a leakage.

## 2.6 Service

- To repair the appliance contact the Authorised Service Centre. Use original spare parts only.
- Please note that self-repair or non-professional repair can have safety consequences and might void the guarantee.
- The following spare parts are available for at least 10 years after the model has been discontinued: gaskets and seals, switches and knobs, condensate pump, door locks, motors and motor brushes, transmissions between motor and drum, fan and fan wheels, drums and bearings, water piping and related equipment including hoses, valves and filters, cables and plugs, printed circuit boards, electronic displays, thermostats and temperature sensors, software updates (including reset software), springs, heaters and heating elements, electric fuses (separately or bundled together), motor capacitor, tension pulley, support roller, doors, door seals, door handles, door lock assemblies and hinges, lint filters, air filters, plastic peripherals, condensate tank. The

duration may be longer in your country. For further information, please visit our website.

- Please note that some of these spare parts are only available to professional repairers, and that not all spare parts are relevant for all models.
- Concerning the lamp(s) inside this product and spare part lamps sold separately: These lamps are intended to withstand extreme physical conditions in household appliances, such as temperature, vibration, humidity, or are intended to signal information about the operational status of the appliance. They are not intended to be used in other applications and are not suitable for household room illumination.

## 2.7 Disposal

### **WARNING!**

Risk of injury or suffocation.



Warning: Risk of fire / Risk of material damage and damage to the appliance.

- Disconnect the appliance from the mains electrical and water supplies.
- Cut off the mains electrical cable close to the appliance and dispose of it.
- The appliance contains flammable gas (R290). Contact your municipal authority for information on how to discard the appliance correctly.
- Remove the door catch to prevent children or pets from becoming trapped in the drum.
- Dispose of the appliance in accordance with local requirements for the disposal of Waste Electrical and Electronic Equipment (WEEE).

### 3. PRODUCT DESCRIPTION

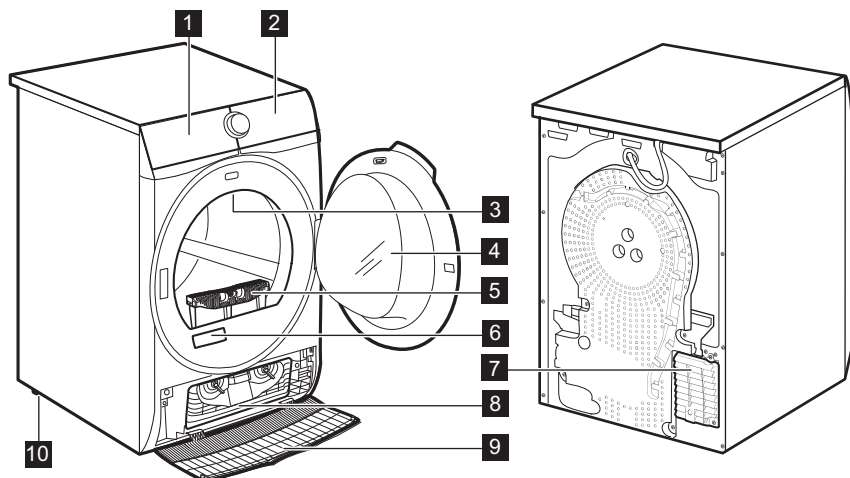

- 1 Water container
- 2 Control panel
- 3 Internal lighting
- 4 Appliance door
- 5 Filter
- 6 Rating plate and QR Code
- 7 Airflow slots
- 8 Condenser lid

- 9 Condenser cover
- 10 Adjustable feet



For ease of loading laundry or ease of installation the door is reversible (see the separate leaflet).

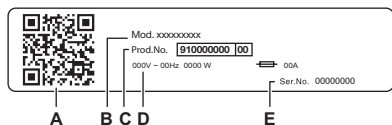

#### The rating plate reports:

- A. QR code
- B. model name
- C. product number
- D. electrical ratings
- E. serial number

Scan the **QR code** with the camera to download our App from the app store on your smart device and follow the required steps. Register your product and get the most out of it.

- Access your appliance details, documentation and articles on how to use the best features (User Manual also available at [aeg.com/manuals](http://aeg.com/manuals) )
- Get usage advice, troubleshooting, service and repair information (also available at [aeg.com/support](http://aeg.com/support) )
- Buy accessories, Consumable and Original Spare parts for your appliance (also available at [aeg.com/shop](http://aeg.com/shop) )

### 3.1 Electrical connection

At the end of installation you can connect the mains plug to the mains socket.

The rating plate and the 'Technical Data' chapter indicate the necessary electrical ratings. Make sure that they are compatible with the mains power supply.

Check that your domestic electrical installation can take the maximum load required, also taking into account any other appliances may also be in use.

**Connect the appliance to an earthed socket.**

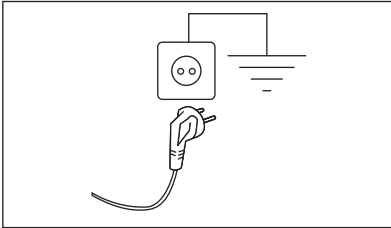

The power supply cable must be easily accessible after installing the appliance.

For any electrical work required to install this appliance, contact our Authorised Service Centre.

The manufacturer does not accept any responsibility for damage or injury through failure to comply with the above safety precaution.

## 4. TECHNICAL DATA

Height x Width x Depth	85,0 x 59,6 x 65,7 cm
Max. depth with the appliance door open	110,2 cm
Max. width with the appliance door open	95,1 cm
Adjustable height	85,0 cm (+ 1,5 cm - feet regulation)
Drum volume	118 l
Maximum load	<b>9,0 kg</b>
Voltage	230 V
Frequency	50 Hz
Acoustic airborne noise emission for the drying cycle of Eco programme at maximum load	60 dB(A)
Total power	600 W
Type of use	Household
Allowed ambient temperature	+ 5°C to + 35°C
Level of protection against ingress of solid particles and moisture ensured by the protective cover, except where the low voltage equipment has no protection against moisture	<b>IPX4</b>
Refrigerant gas designation	R290

## 5. CONTROL PANEL

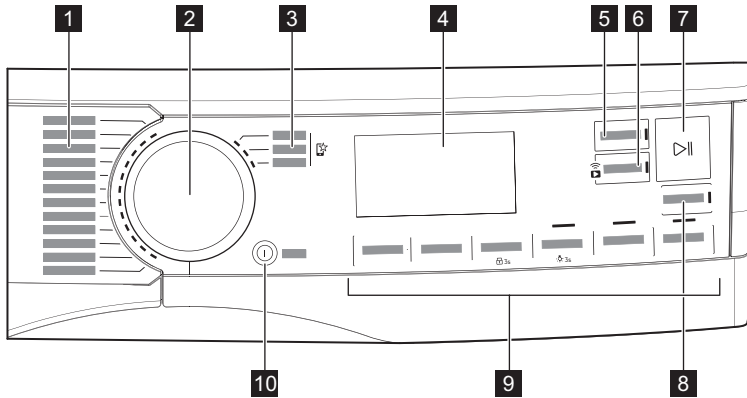





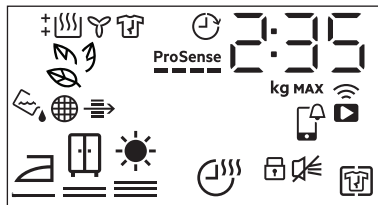













- 1** Programmes
- 2** Programme dial
- 3** Favourite programmes
- 4** Display
- 5** Finish In button
- 6** Remote Start button
- 7** Start/Pause button
- 8** SyncDry button
- 9** Options
- 10** On/Off button with low power function

### 5.1 Display





Symbol on the display	Symbol description
2 : 35	cycle time indication

Symbol on the display	Symbol description
	maximum load
	finish in selection (up to 24h)
	wireless connection
	remote control
	APP notification to check
	+ Anti Crease option on
	buzzer off
	child lock on
	laundry dryness: iron dry, cupboard dry, extra dry
	Time Dry option on
	indicator: <i>drain the water container</i>
	indicator: <i>clean the filter</i>
	indicator: <i>check the condenser</i>
	SmartLeaf
	indicator: <i>drying phase</i>
	indicator: <i>cooling phase</i>
	indicator: <i>crease guard phase</i>
	Finish In option on
<b>ProSense</b> 	<b>ProSense</b> indicator
<b>MAX</b>	indicator: <i>maximum load exceeded</i>

## 5.2 SmartLeaf feedback

SmartLeaf feedback shows how energy-efficient a programme is, based on energy consumption weighted on programme's rated capacity.

There are four different levels of SmartLeaf feedback indicated by the leaf icon:

1. No leaf lit indicates an average consumption level or no indication possible (for Time based cycles).
2.  one leaf indicates a good energy consumption level.
3.  two leaves indicates a very good energy consumption level.

- three leaves indicate the best consumption level.

## 6. WI-FI - CONNECTIVITY SETUP

This chapter describes how to connect the smart appliance to the Wi-Fi network and to link it to a mobile device.

By this functionality you can receive notifications, monitor and control your tumble dryer from your mobile devices.

The Wi-Fi functionality is off as factory default setting.

To connect the appliance to enjoy the full range of features and services you need:

- Wireless network at home with internet connection enabled.
- Mobile device connected to wireless network.

<b>Frequency</b>	2.412 - 2.472 GHz for European market
<b>Protocol</b>	IEEE 802.11b/g/n
<b>Max power</b>	< 20dBm
<b>Encryption</b>	WPA, WPA2, WPA3

### 6.1 QR code on rating plate

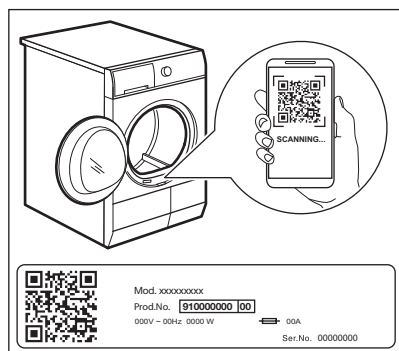

QR code can be used in two ways:

- Scan the QR code with the built-in camera app to download our app from the App store on your smart device and follow the required steps.

- Pairing your smart device with appliance to simplify the process. Scan the QR code with QR code scanner built-in our app.

### 6.2 Installing our app

When connecting the tumble dryer to the application, stand near it with Your smart device.





Make sure that your smart device is connected to the wireless network.

- Go to the App Store on your smart device or scan QR code (*see chapter "QR code on rating plate"*).
- Download and install our app.
- Start the application. Select the country and language and login with Your email and password. If you do not have an account, create a new one following the instructions in our app.



### 6.3 Wireless connection configuration

Before you begin the configuration download and install our app on your smart device.

- Push the On/Off button to switch on the appliance.
- Wait approximately 8 seconds.
- Press and hold the Remote Start button for around 3 seconds until you hear a single 'click' sound.

The symbols:  and  appear on the display. After few seconds only flashing symbol:  remains. Appliance is starting up the connection, it takes around 10 seconds for the wireless module to activate. When ready the symbol:  (**Access Point**) appears on the display. **Access Point** is open for around 5 minutes.

- Configure our app on your smart device and follow the on screen instructions to connect the appliance to your WiFi network.

5. If the connection is established,  symbol is off and the  WiFi icon stays lit steadily.



Each time you switch the appliance on, the appliance attempts to connect to the network automatically. When the connection is established the symbol:  stops flashing.

**To switch off the wireless connection,** touch and hold down Remote Start button until you hear a single 'click' sound. The symbol: *OFF* appears on the display.



Appliance stores last connection configuration. To use wireless features of the appliance the wireless connection must be in *On* mode.

**To remove the wireless credentials,** touch and hold down Remote Start button for around 10 seconds until you hear 2 'beeps' sound. The symbol:  appears on the display.

## 6.4 Remote Start



Our app allows you to control your laundry through a mobile device. It contains a large number of programmes, useful features and product information tailored perfectly to the appliance.

Through the app you can select the programmes already available from the appliance control panel, plus unlock additional programmes available only from a mobile device.

Additional programmes can change over the time along with new versions of the app.

It's personalized laundry care - all from your mobile device.

The Remote Start enables you to start a cycle in remote control.



The Remote Control activates automatically when you press the Start/Pause button to start the programme, but it is also possible to start a drying programme remotely.

## Remote Start

A quick touch of this button activates the Remote Start function that allows you to start, pause and stop the appliance remotely.

The related led comes on and the related icon appears on display.



If you set a programme via App and it does not match with the knob position,  text appears alternating with programme duration.

Press and hold this button for longer time to provide two other functions:

- hold it down for 3 seconds as long as a click sounds: the Wi-Fi is turned on and off.
- hold it down for 10 seconds as long as a double beep sounds and  appears on the display: to reset the Network Credentials.

## 6.5 Over-the-air update



### **WARNING!**

During the update it is highly recommended to not turn off or unplug the appliance.

The App may propose an update for downloading new features.

The update is accepted via App only.

If a programme is running, the App notifies that the update will start at the end of the programme.

During the update, the appliance shows  in the display.

The appliance will be usable again at the end of the update, without any notification about successful update.

If an error occurs, the appliance shows **E r r** in the display: just press any buttons or turn the knob to return to normal use.

### 6.6 Wi-Fi Always On

The Wi-Fi Always On function can be activated only via our app.

This feature keeps the appliance connected to the network even when the appliance is

turned off, so that it can always be woken up and managed remotely from your device.

The indicator  goes on and off intermittently (1 second on, 5 seconds off).



It is possible to turn the appliance on by pressing the On/Off button or through the App.

 The Wi-Fi Always On function may affect your energy consumption. Wi-Fi Always On function is disabled by default.

## 7. PROGRAMMES

### 7.1 Our app and additional hidden programmes



Our app provides you with a **wide choice of additional hidden programmes**. Connect the appliance to the app and you will be able to choose a drying programme that suits your needs most.











You can also memorize any of the hidden cycles in the favourite programmes  positions. To select the programme from the appliance directly refer to the "Favourite programmes " paragraph in "Options" section.









 Programme names are subject to change depending on market requirements without notice. Our app will give you a complete description of each programme.

Sportswear	Pillow	Silk
Training Gear	Towels	Baby
Soccer/Rugby	Pet Hair	Linen
Skiing Gear	Easy Iron	Refresh
Duvet	Anti-Allergy	Drying Rack
Curtains	Denim	

### 7.2 Programme

Programme	Load <sup>1)</sup>	Properties / Fabric type <sup>2)</sup>
MixDry	6,0 kg	Designed for routine drying of what you wash without sorting. Dries evenly clothes made of cotton, cotton-synthetic blends and synthetic.   

Programme	Load 1)	Properties / Fabric type <sup>2)</sup>
Eco <sup>3)</sup>	9,0 kg	Programme suitable to dry wet cotton laundry and it is the most efficient programme in terms of energy consumption for drying wet cotton laundry. Dryness level is not adjustable and it is set by default to cupboardDry / ready to store. / 
Cottons	9,0 kg	White and coloured cotton fabrics programme. Default setting is for ready to store dryness level. / 
Synthetics	4,0 kg	Blended garments containing mostly synthetic fibres like polyester, polyamide, etc. / 
Delicates	2,0 kg	Recommended for generic delicate fabrics such as viscose, rayon, acrylic and their blends. / 
		Gently dries for machine and hand-washable woollens. Remove immediately the items when the programme is completed.
 Wool	1,0 kg	 The wool drying cycle of this machine has been tested and approved by The Woolmark Company. The cycle is suitable to dry wool garments which are labelled "hand wash" provided that the garments are washed in a Woolmark endorsed hand washing cycle and dried according to the instructions issued by the manufacturer of this machine. M2520 The Woolmark symbol is a Certification mark in many countries.
Quick 3kg	3,0 kg	Fast cycle for everyday clothes made of cotton, cotton-synthetic blends and synthetic. Ideal for light items. / 
Bedlinen XL	4,5 kg	Dries up to three bed linen sets at once. Minimises twists and tangles of large items to ensure every bed linen reaches a uniform dryness without wet spots. / 
 Outdoor	2,0 kg	Maintains the functionality of outdoor fabrics made of technical textile and restores water repellency on waterproof jackets and shell jackets with removable linings (suitable for drying in tumble dryer). / 

Programme	Load <sup>1)</sup>	Properties / Fabric type <sup>2)</sup>
 Hygiene	5,0 kg	Dries and sanitizes your garments and other items maintaining the temperature above 60°C over time, removing 99.9% of bacteria and viruses <sup>4)</sup> . Note: This cycle should only be used for wet items. Not suitable for delicate items. /  
 Down Jackets	2,0 kg	An automatic programme that precisely dries even the internal insulation of jackets with feather, down, or synthetic filling. Maintains garment appearance and thermal functionality. /  
1 Item Fast	1 item	Specially designed to quickly dry one item or a very small load that you need to wear as soon as possible. /   

















1) The maximum weight refers to dry items.



2) For fabric mark meaning see chapter *HINTS AND TIPS: Preparing the laundry*.

3) This is the reference programme used to assess the compliance with EU ecodesign and Energy label regulations, Reg. (EU) 2023/2533 and Reg. (EU) 2023/2534. This programme is able to dry cotton laundry from an initial moisture content of the load of 60 % down to a target final moisture content of the load of 0 %.

4) Tested for Escherichia coli, Candida albicans and MS2 Bacteriophage. Independent test performed by Swissatest Testmaterialien AG in 2021 (Test Report No. 20212038).

## Programme and options selection compatibility

Programme <sup>1)</sup>	Options			
	Dryness Level	Time Dry	+ Anti Crease	Silent
MixDry	 	■	■	■
Eco			■	
Cottons	 	■	■	■
Synthetics	 	■	■	■
Delicates	 2)		■	
 Wool		■ 3)		
Quick 3kg	 2)		■	
Bedlinen XL	 	■	■	
 Outdoor	 2)		■	
 Hygiene	 2)		■	

Options				
Programme 1)	Dryness Level	Time Dry	+ Anti Crease	Silent
 Down Jackets			■	
1 Item Fast			■	

1) Aside from the programme, you can set one or more options at the same time.

2) Set by default

3) See chapter OPTIONS: Time Dry on Wool programme

## 8. OPTIONS

### 8.1 Dryness Level

This option helps to achieve requested laundry dryness. You can select the level of dryness:

 ready to iron - **iron dry** level

 ready to store - **cupboard dry** level<sup>1)</sup>

 ready to store - **extra dry** level

1) Default selection which is related to the programme

#### Adjustment of the target final moisture



This may be necessary since the dryness results are impacted by many conditions, e.g. the water type, the supply voltage or the ambient temperature etc.

#### HOW TO ACHIEVE A PERFECT DRYING:

1. Try to adjust the dryness level options (see *Dryness Level* option above).
2. If you want to further increase the laundry dryness results, you can modify the default dryness setting (see below). This adjustment will act on most programmes, except **Eco**, **Wool**, **Duvet**, **Down Jackets**, **Refresh** programmes if available on the machine.

To change the default degree of target final moisture:

1. Turn the appliance on.
2. Select 1 of the available programmes.
3. Touch and hold down the **Time Dry** and **+ Anti Crease** buttons at the same time.







One of the symbols appears on the display:

 - Maximum dryness

 - Extra dryness

 - Standard dryness

4. Touch the **Start/Pause** button repeatedly until you reach the desired target final moisture .

Dryness level	Display symbol
maximum dryness	 
more dry laundry	 
standard dry laundry	 

5. To memorise the setting touch and hold down the **Time Dry** and **+ Anti Crease** buttons at the same time for approximately 2 seconds.



In case of Wi-Fi network connected machines a **ProSense** bars animation is performed for a few seconds to indicate that your appliance is updating data to the Cloud.

If instead the mode is changed with knob rotation or switching off the machine, the data synchronization will be done during the first Wi-Fi reconnection.

## 8.2 Time Dry

For: Cottons, Bedlinen **XL**, Synthetics and MixDry programmes. Lets the user to set drying time from minimum 10 min to maximum of 2 hours (in 10 min steps). When this option is maximum, load indicator disappears.



The cycle lasts as long as set drying time regardless of the size of a load and its dryness.

### TIME DRYING RECOMMENDATION

up 10 min	action of cool air only (no heater).
10 - 40 min	additional drying to improve dryness after previous drying cycle.
> 40 min	full drying of the small laundry loads up to 4 kg, well spun (>1200 rpm).

## Time Dry on Wool programme

Option applicable to Wool programme to adjust final dryness level to more dry or less dry.

## 8.3 + Anti Crease

Extends up to 120 minutes the anti-crease phase (30 minutes) at the end of the drying cycle. After drying phase drum rotates from time to time to prevent creases. Laundry can be removed during the anti-crease phase.

## 8.4 Silent

The appliance operates with low noise without effect on the drying quality. The appliance operates slowly with longer cycle time.

## 8.5 End Signal

The acoustic signal sounds at the following:

- cycle end
- start and end of crease guard phase

The acoustic signal is by default always on. You can use this option to activate or deactivate the sound.

End Signal option off:



1. Turn the dryer on.
2. Select 1 of the available programs.
3. Touch and hold down Energy Save button by around 3 seconds.

The symbol appears on the display.

4. To activate the End Signal, touch the above button again until the symbol disappears.

## 8.6 Energy Save

This option reduces the cycle power consumption on automatic drying programmes only.

When set, the related button LED is lighted on and cycle time digits show updated cycle duration.

## 8.7 Time Save

This option reduces the cycle duration on automatic drying programmes

When set, cycle time digits show updated cycle duration in "hours : minutes" format.



When Time Save option is selected the compressor noise can increase.

## 8.8 Finish In



This option allows choosing the time at which a programme should terminate. Once activated the machine waits for the right moment to begin the drying process.

Finish In time is the sum of stand by time and drying time.

## 8.9 Favourite programmes

These selector positions are available after the appliance have been connected to Wi-Fi.

The favourite programmes can be set and saved via App only choosing from the available ones which are divided into the three categories indicated on the control panel.

Once the favourite programmes have been set, you can select one of them via App or by turning the programme dial to relevant position: the relevant led comes on and the information on the display are updated accordingly.



## 8.10 SyncDry function

This feature lets your tumble dryer to automatically set the most appropriate programme that matches the last washing programme recently executed. All you need to do is start the drying programme once your tumble dryer is loaded. No other programme settings or options are required on the tumble dryer.

Once the washing programme has come to an end, the washing machine transfers the programme data via the home router Wi-Fi to the cloud, as well as to your tumble dryer.



In order to use the SyncDry function, the AEG tumble dryer and washing machine must be connected to the same home network and paired with our app.

To activate the function:

1. Once the wash cycle has come to an end, place the clean laundry in the tumble dryer.
2. Touch **SyncDry** button.
3. All display symbols will stay lighted off except **Wi-Fi** icon and **ProSense** bars that run an animation for a few seconds as the appliance is retrieving data from the cloud.
4. Display will update itself automatically with the suggested programme. After 10 seconds, if data retrieving is unsuccessful, the button LED is switched off and the machine gives an acoustic error signal. Then previously selected programme is restored.
5. Touch **Start/Pause** button to begin drying process.



When **SyncDry** programme is set, user is still allowed to change options or select another programme by rotating knob or using APP. In such cases **SyncDry** button LED will turn off to indicate that the programme is not anymore the suggested one; **SyncDry** automatic programme can be selected again by pressing related button until data is available on Cloud.

# 9. SETTINGS

## 9.1 Deactivating the water container indicator



*The water container indicator is activated by default. It illuminates at the end of the drying cycle or during the cycle if the water reservoir*

*is full. If the draining kit is installed the water container is drained automatically and the indicator can be deactivated.*

To deactivate the indicator:



1. Turn the appliance on.
2. Select 1 of the available programmes.

### 3. Touch and hold down **Silent** and **Energy Save** buttons at the same time.

The water container indicator:  is off and the symbol  appears - the water container indicator is permanently **deactivated**



To activate the water container indicator back, follow the above procedure again.

The water container indicator:  is on and the symbol  appears - the water container indicator is permanently **activated**

## 9.2 Operating hours counter

This function gives a possibility to display the total operating time of the appliance in hours, which is counted from the moment it is first switched on. The actual operating time of the cycles is shown (does not include pauses or delayed start time).

To visualise this value, proceed as follows:

1. Switch the appliance on by pressing the **On/Off** button.
2. Press and hold the **Time Dry** and **Dryness Level** buttons for some seconds.
3. After 3 seconds the total hours operated by the appliance are shown in the display: e.g. if the operating time is **1276** hours, the display shows the text **Hr** for 2

seconds then **12** for 2 seconds followed by **76**. This value is displayed with a sequence of two digits at a time: the first two digits indicate thousands and hundreds, the second two digits indicate tens and units.

To exit this mode, either press any button, turn the selector knob or switch the appliance off.

## 9.3 Factory Defaults

This function allows to restore the factory default settings. The saved options and working modes will be reset. It will also remove WiFi network credentials from the appliance memory and reset personalized programme settings, including favourite programmes.

To **activate** this option follow steps below:

1. Switch the appliance on by pressing **On/Off** button.
2. Wait approximately 8 seconds.
3. Press and hold the **Silent** and **+ Anti Crease** buttons for some seconds.
4. The appliance will acknowledge the operation by displaying **- - -**.



If the procedure does not work (this could be due to timeout or wrong keys combination), switch the appliance off and repeat the sequence from the beginning.

# 10. BEFORE FIRST USE



Rear drum locks are removed automatically when dryer is activated for the first time. Possible to hear some noise.

**To unlock the rear drum locks:**

1. Switch on the appliance.
  2. Set any programme.
  3. Press the Start/Pause button.
- Drum starts to rotate. Rear drum locks are automatically deactivated.

**Before you use the appliance to dry items:**

- Clean the tumble dryer drum with a moist cloth.
- Start a 1 hour programme with moist laundry.



At the beginning of the drying cycle (first 3-5 min) there could be a slightly higher sound level. This is due to the compressor starting up. This is normal for compressor powered appliances such as refrigerators and freezers.

## 10.1 Unusual smell

The appliance is tightly packed.

After product unpacking you can feel an unusual smell. This is normal for brand new products.

Appliance is built of several different types of material which all together can generate unusual smell.

Over usage time, after few drying cycles unusual smell gradually disappears.

## 10.2 Noises



Different noises may be heard at different times during the drying cycle. They are perfectly normal operating sounds.



When Time Save option is selected the compressor noise can increase.

### Working compressor.

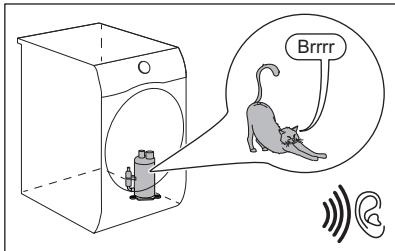

### Rotating drum.

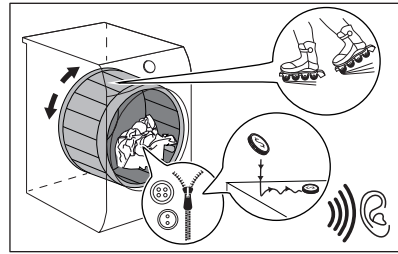

### Working fans.

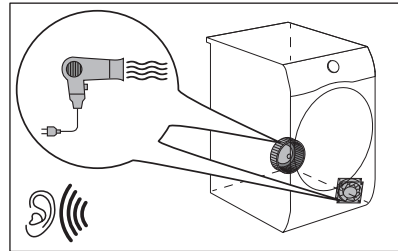

### Working pump and transferring condensation to the tank.

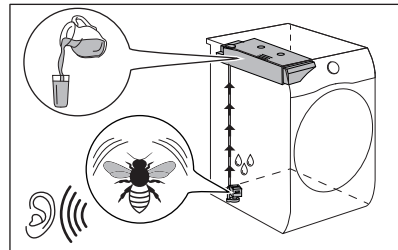

## 11. DAILY USE

### 11.1 Preparing the laundry



Loading the drum up to the maximum capacity indicated for the respective programmes will contribute to the energy saving.



Very often the clothes after washing cycle are kneaded and tangled altogether.





Drying kneaded and tangled clothes is inefficient.

To assure proper air flow and even drying it is recommended to shake and load one by one the clothes to the tumble dryer.

To assure proper drying process:

- Close the zips.
- Close the fasteners of duvet covers.
- Do not dry ties or ribbons loose (e.g. apron ribbons). Tie them before you start a programme.
- Remove all items from pockets.
- Turn items with the internal layer made of cotton inside out. Cotton layer must be faced outwards.
- Always set the programme suitable for the type of laundry.
- Do not put light and dark colours together.
- Use suitable programme for cottons, jersey and knitwear to reduce shrinkage.

- Do not exceed the maximum load stated in the programmes chapter or shown on the display.
- Dry only the laundry that is suitable for tumble drying. Refer to the fabric label on the items.
- Do not dry large and small items together. Small items can be trapped inside the large items and remain wet.
- Shake the large clothes, fabrics before placing in the tumble dryer. It is to avoid moist places inside the fabric after the drying cycle.

Fabric label	Description
	Laundry is suitable for tumble drying.
	Laundry is suitable for tumble drying at higher temperatures.
	Laundry is suitable for tumble drying at low temperatures only.
	Laundry is not suitable for tumble drying.

## 11.2 To achieve best drying results

- The selected programme must be adequate to the type of dried clothes.
- The filter must be clean. Clogged filter makes drying inefficient.
- It is recommended to shake items before loading. Loose items are more liable for drying.
- The recommended load of dried items must be respected.
- The airflow slots must be clean.

## 11.3 Loading the laundry

### CAUTION!

Ensure the laundry is not trapped between the appliance door and the rubber seal.

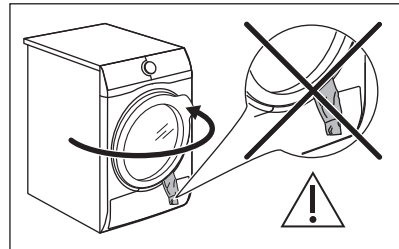

1. Pull open the appliance door.
2. Load the laundry one item at a time.
3. Close the appliance door.

## 11.4 Turning on the appliance

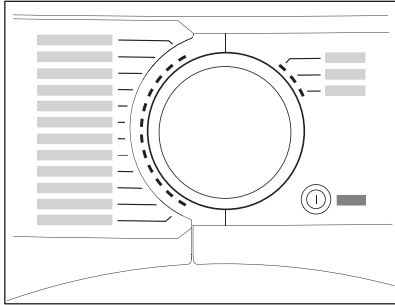

To turn on the appliance:

Push the On/Off button.

If the appliance is on, some indicators appear on the display.

## 11.5 Low power mode

To reduce energy consumption, this function automatically deactivates the appliance:

- After 5 minutes if you do not start the programme.
- After 5 minutes from the end of the programme or antcrease phase.



When the appliance goes in low power mode, the display and icons turn off. You can reactivate it by pressing On/Off button.



**The default selected programme, after reactivate from low power mode is always the Eco programme.**



If Wi-Fi is on and remote control is enabled, the remote start  icon remains also when the appliance goes on low power mode, but in this case after appliance wakes up from low power mode the programme is set to previously selected programme.

## 11.6 Setting a programme

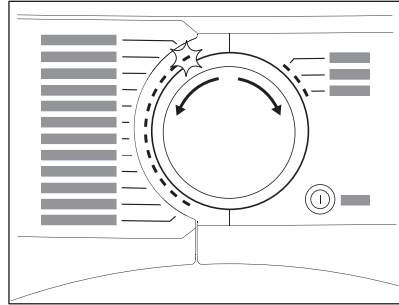

Use the programme dial to set the programme.

The approximate programme duration appears on the display.



Real drying time will depend on type of the load (quantity and composition), the room temperature and the initial moisture of your laundry after spinning phase.

## 11.7 Starting a programme with Finish In

To set the Finish In option:

1. Set the drying programme and options.
2. Touch Finish In repeatedly until the display shows the desired time within the programme should end (e.g. **12h** if the programme has to finish within 12 hours.)
3. Touch the Start/Pause button. The drum starts rotating to perform the **ProSense** estimation, if foreseen in the selected programme.
4. The appliance starts the countdown to the end of the programme and the programme will start at the right moment for ending.

## 11.8 The ProSense load detection



The **ProSense** technology detects the laundry load size defining the programme duration. Works with most of the programmes.

After setting a drying programme the **ProSense** icon lights up if the laundry load detection is applicable.

Touching the Start/Pause button, the **ProSense** starts the laundry load detection:

1. The appliance detects the load in the first minute: the indicator flashes, the bars under the icon move back and forth  and the drum rotates shortly.
2. When the drum stops rotating, the display shows the new programme duration adjusted according to the detected load. The number of bars, from 1 to 4, represents the estimated load amount. 4 bars represent the maximum load amount for the selected programme.



In case of **drum overload**, the maximum declared load indicator comes on again

with the **MAX** indicator blinking. In this case, during these 30 seconds, it is possible to open the door and remove the exceeding garments. Once removed, touch the Start/Pause button to start the programme again. If the laundry amount will not be reduced, the programme starts anyway. In this case, it will be not possible to guarantee the best results.

## 11.9 Options

Together with the programme you can set 1 or more options.

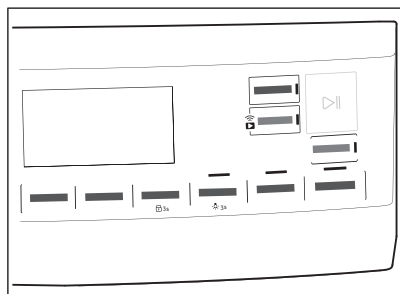

To activate or deactivate an option touch the relevant button. Its symbol appears on the display or the LED above the corresponding button lights up.

## 11.10 Child lock option

The child lock can be set to prevent children from playing with the appliance. The child lock option locks all touch buttons and the programme dial (this option does not lock the **On/Off** button).

You can activate the child lock option:

- before you touch the **Start/Pause** button - the appliance cannot start
- after you touch the **Start/Pause** button - programmes and option selection is unavailable.

Child lock option activation:



1. Turn the dryer on.
2. Select 1 of the available programmes.
3. Touch and hold down **+ Anti Crease** button by around 3 seconds.

The symbol  appears on the display.

4. To deactivate the child lock, touch the above button again until the symbol disappears.

## 11.11 Starting a programme

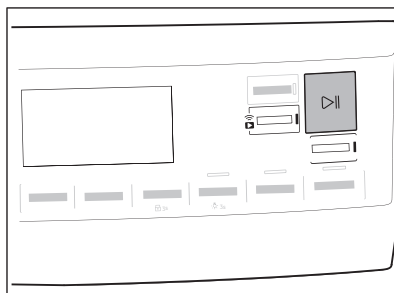

To start the programme:

Touch the **Start/Pause** button.

The appliance starts and the LED above the button stops flashing and stays on.

## 11.12 Programme change

To change a programme:

1. Push the On/Off button to turn the appliance off.
2. Push the On/Off button again to turn on the appliance.
3. Set a new programme.

## 11.13 Programme end



Clean the filter and drain the water container after each drying cycle. (See chapter CARE AND CLEANING.)

If the drying cycle is finished, the symbol  appears on the display. If the End Signal option is activated, the acoustic signal sounds intermittently for 1 minute.



If you do not turn off the appliance, the anti-crease phase starts (not active with all programmes). Flashing  symbol signals the execution of the anti-crease phase. Laundry can be removed during this phase.

To remove the laundry:

1. Push the On/Off button for 2 seconds to turn the appliance off.
2. Open the appliance door.
3. Remove the laundry.
4. Close the appliance door.

Possible causes of unsatisfactory drying results:

- Inadequate default dryness level settings. See chapter *Adjustment of the target final moisture*
- Room temperature is too low or too high. Optimal room temperature is between 18°-25°C.



Leave the door slightly opened after every cycle to avoid moisture.

## 11.14 Drum light on



Touch and hold down **Silent** button by around 3 seconds.

The light inside the drum is on.

## 11.15 Possible causes of unsatisfactory drying results:

- The filter is clogged. Clogged filter makes drying inefficient.
- The airflow slots are clogged.
- The drum is dirty.
- Inadequate default dryness level settings. See chapter *Adjustment of the target final moisture*
- Room temperature is too low or too high. Optimal room temperature is between 18°-25°C.

## 12. HINTS AND TIPS

### 12.1 Ecological hints



Loading the drum up to the maximum capacity indicated for the respective programmes will contribute to the energy saving.

- Spin the laundry well before drying.

- Do not exceed the load sizes which are specified in the programmes chapter.
- Clean the filter after each drying cycle.
- Do not use fabric softener to wash and then dry. In the tumble dryer laundry becomes soft automatically.
- The water from the water container can be used to iron the clothes. You must first filter the water to eliminate remaining textile fibres (simple coffee filter is suitable).



- Always keep the airflow slots at the bottom of the appliance clear.
- Make sure there is good airflow where the appliance is to be installed.

## 13. CARE AND CLEANING

### 13.1 Periodic cleaning schedule

Periodic cleaning helps to extend the life of your appliance.

Indicative periodic cleaning schedule:

Cleaning the filter	When the indicator  flashes
Empty the water container	When the indicator  flashes
Cleaning the condenser	When the indicator  flashes
Cleaning the drum	Every two months
Cleaning the control panel and housing	Every two months
Cleaning the airflow slots	Every two months

If the appliance is not used for a long time unplug the appliance.

The following paragraphs explain how you should clean each part.

### 13.2 Removing the foreign items



Make sure that the pockets are empty and all loose elements are tied up before running the drying cycle. Refer to the "Preparing the laundry" section.

Remove any foreign items that you may find in the drum after the drying cycle (e.g. metal clips, buttons, coins, etc).

### 13.3 Cleaning the filter

At the end of each cycle the  *Filter* symbol comes on the display and you must clean the filter.



The filter collects the lint during the drying cycle.



To achieve the best drying performance clean the filter regularly. The clogged filter causes the longer drying cycle and as a consequence the energy consumption increase. Clean the filter by hand. Use a vacuum cleaner if necessary.

#### CAUTION!

When cleaning the filters, the lint should be thrown in the garbage bin and not washed through the drain in order to avoid spreading microplastics in the used water system.

1. Open the door. Pull the filter up.

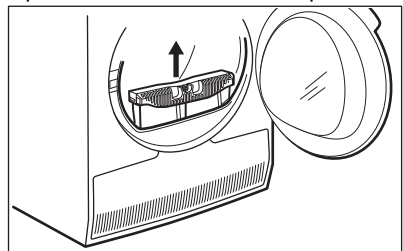

2. Push the hook to open the filter.

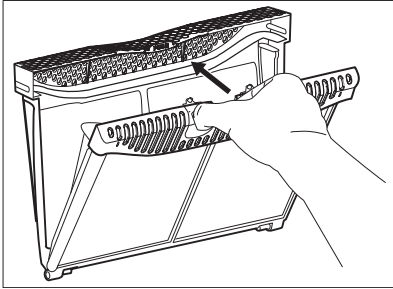

3. Gather lint with hand from both internal parts of the filter.

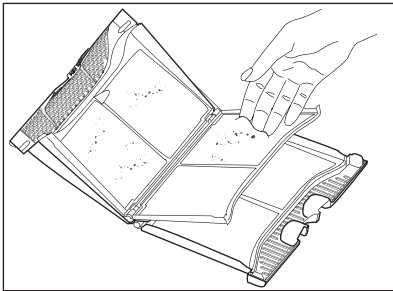
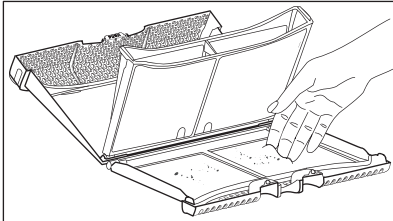

Throw the lint in the dustbin.

4. If necessary, clean the filter with a vacuum cleaner. Close the filter.
5. If necessary, remove lint from the filter socket and gasket. You can use a vacuum cleaner. Place the filter back inside the filter socket.

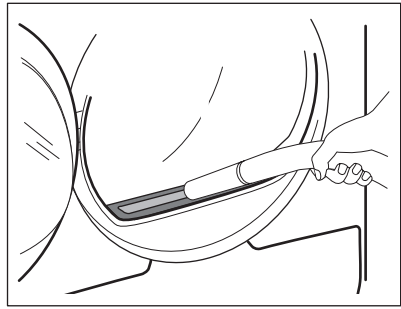

### 13.4 Emptying the water container

Empty the condensed water container after each drying cycle.

If the condensed water container is full, the programme stops automatically. The  *Water container* symbol comes on the display and you must empty the water container.

To empty the water container:

1. Pull the water container out keeping it in a horizontal position.

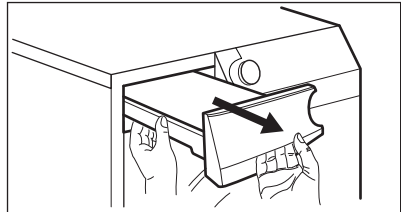

2. Pull the plastic connection out and drain the water into a basin or equivalent receptacle.

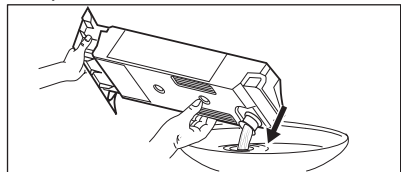

3. Push the plastic connection back in and place the water container back into position.
4. To continue the programme press the Start/Pause button.

### 13.5 Cleaning the condenser

If the symbol  $\Rightarrow$  *Heat exchanger* flashes on the display, inspect the condenser and its compartment. If it is dirty, clean it. Do the check not less than once a 6 months.

#### **WARNING!**

Do not touch the metal surface with bare hands. Risk of injury. Wear protective gloves. Clean carefully to avoid damaging the metal surface.

#### **CAUTION!**

Do not use hard attachment on vacuum cleaner to remove the fluff from the condenser. This may damage the ribs of the condenser, what leads to the lower performance of the appliance and longer drying time.

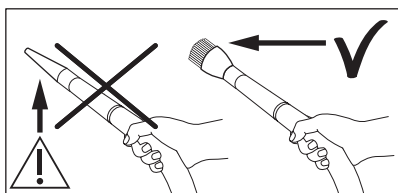

To inspect:

1. Open the door. Pull the filter up.

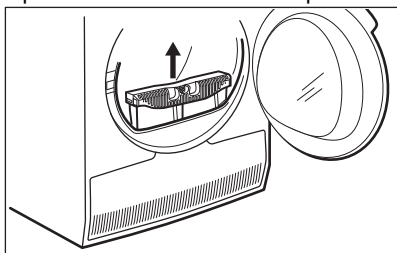

2. Open the condenser cover.

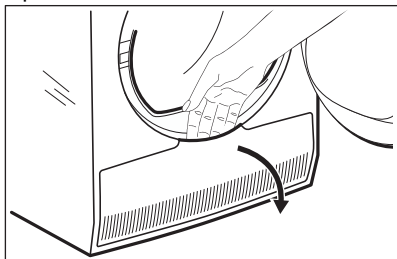

3. Turn the levers to unlock the condenser lid.

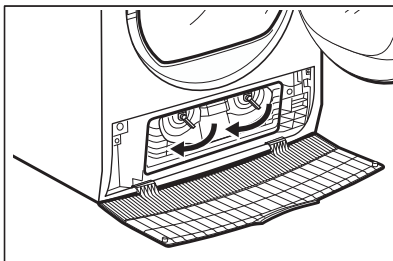

4. Lower the condenser lid.

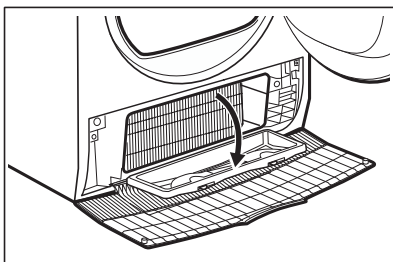

5. If necessary, remove the fluff from the condenser and its compartment. You can use a vacuum cleaner with a brush attachment.

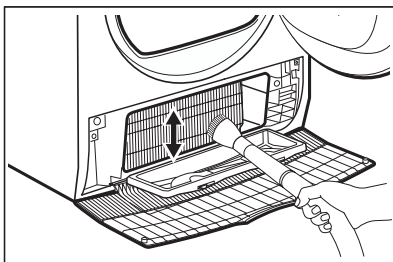

6. Close the condenser lid.
7. Turn the levers until it clicks into position.
8. Put the filter back.

### 13.6 Cleaning the drum

#### **WARNING!**

Disconnect the appliance before you clean it.

Use a standard neutral soap detergent to clean the inner surface of the drum and drum lifters. Dry the cleaned surfaces with a soft cloth.

 **CAUTION!**

Do not use abrasive materials or steel wool to clean the drum.

### 13.7 Cleaning the control panel and housing

Use a standard neutral soap detergent to clean the control panel and housing.

Use a moist cloth to clean. Dry the cleaned surfaces with a soft cloth.

 **CAUTION!**

Do not use furniture cleaning agents or cleaning agents which can cause corrosion.

### 13.8 Cleaning the airflow slots

Use a vacuum cleaner to remove fluff from the airflow slots.

## 14. TROUBLESHOOTING

 **WARNING!**

Refer to Safety chapter

### 14.1 Error Codes

The appliance does not start or it stops during operation.

First try to find a solution to the problem (refer to the table). If the problem persists, contact the Authorised Service Centre.

 **WARNING!**

Deactivate the appliance before carrying out any check.

**In case of major problems, the acoustic signals operate, the display shows an error code and the Start/Pause button may flash continuously:**

Error code	Possible cause	Remedy
<b>E50</b>	Appliance motor overloaded. Too much laundry or entrapped in the drum.	The programme was not completed. Remove the laundry from the drum, set the programme and restart the cycle.
<b>E90 or E91</b>	Internal fail. No communication between electronic elements of the appliance.	The programme was not finished properly or the appliance stopped too early. Switch the appliance off and on again. If the error code appears again, contact the Authorised Service Centre.
<b>EH0</b>	The mains supply is unstable.	When the appliance is showing <b>EH0</b> , please wait until main supply is stable than press start. If the appliance paused the cycle without any indication then press the cycle start. If the warning will occur again check the power cord / socket integrity or main supply.

If the display shows other error codes, deactivate and activate the appliance. If the problem continues, contact the Authorised Service Centre.

In case of different problem with the tumble dryer check the table below for possible solutions.

## 14.2 Troubleshooting

Problem	Possible cause	Remedy
The tumble dryer does not operate.	The tumble dryer is not connected to the mains supply.	Connect it to the mains socket. Check the fuse in the fuse box (domestic installation).
	The door is open.	Close the door.
	The On/Off button was not pushed.	Push the On/Off button.
	The Start/Pause button was not touched.	Touch the Start/Pause button.
	The appliance is in standby mode.	Push the On/Off button.
Unsatisfactory drying result.	Incorrect program selection.	Select a suitable program. <b>1)</b>
	The filter is clogged.	Clean the filter. <b>2)</b>
	Dryness Level option was set to  Iron Dry. <b>3)</b>	Change Dryness Level option to a higher level.
	The load was too large.	Do not exceed the maximum load size.
	The airflow slots are clogged.	Clean the airflow slots at the bottom of the appliance.
	There is some dirt on the humidity sensor in the drum.	Clean the front surface of the drum.
	The dryness level was not set to the desired level.	Adjust the dryness level. <b>4)</b>
	The condenser is clogged.	Clean the condenser. <b>2)</b>
The loading door does not close	The filter is not locked into position.	Put the filter in the correct position.
	Laundry is trapped between the door and the seal.	Remove trapped items and close the door.
It is not possible to change the program or option.	After a cycle starts it is not possible to change the program or option.	Turn the tumble dryer off and on. Change the program or option as required.
It is not possible to select an option. An acoustic signal is emitted.	The option you tried to select is not available for the selected program.	Turn the tumble dryer off and on. Change the program or option as required.
There is no drum light	Defective drum lamp.	Contact the service centre to replace the drum lamp.
Unexpected duration time appears on the display.	The drying duration is calculated according to load size and dampness.	This is automated - the appliance is working correctly.
A program is inactive.	The water container is full.	Drain the water container, push the Start/Pause button. <b>2)</b>

Problem	Possible cause	Remedy
The drying cycle is too short.	The load size is small.	Select a time program. The time value must be related to the load. To dry one item or a small amount of laundry we recommend short drying times.
	The laundry is too dry.	Select an appropriate time program or a higher dryness level (e.g. ☀️ <i>extra dry</i> )
Drying cycle too long <sup>5)</sup>	The filter is clogged.	Clean the filter.
	The load is too large.	Do not exceed the maximum load size.
	The laundry was not spun sufficiently.	Spin the laundry well in the washing machine.
	Too low or too high room temperature - this is not the appliance malfunction.	Ensure a room temperature higher than +5°C and lower than +35°C. Optimal room temperature to achieve best drying results is between 18°-25°C.
The display shows: UPD.	All buttons are inactive, except the Start/ Pause.	The appliance downloads the APP updates. Wait until the update process is complete. If you deactivate the appliance during update, it resumes when you activate the appliance again.
No wireless connection or connection often brakes off.	The wireless home network does not work.	Check wireless home network configuration. Restart the router. If problem still exists contact your wireless service provider.
	The smart device or the appliance or both are not paired with the wireless network.	Repeat connection configuration steps on smart device or the appliance or both.
The connection with the appliance through our app does not work frequently.	Poor or missing connection between the tumble dryer and router.	Assure proper connection between the appliance and the home router. Move the router closer to the appliance. Equip your home network with wireless range extender. Do not use at the same time microwave oven and remote control. The microwave oven can disrupt the connection signal.

1) Follow the program description — see the PROGRAMS chapter .

2) See the *CARE AND CLEANING* chapter.

3) Only dryers with the Dryness Level option.

4) See the HINTS AND TIPS chapter .

5) Note: After a maximum of 6 hours the drying cycle ends automatically.

### 14.3 Possible causes of unsatisfactory drying results:

- The filter is clogged. Clogged filter makes drying inefficient.
- The airflow slots are clogged.
- The drum is dirty.
- Inadequate default dryness level settings. See chapter *Adjustment of the target final moisture*

- Room temperature is too low or too high. Optimal room temperature is between 18°-25°C.

## 15. CONSUMPTION VALUES

### 15.1 Introduction



The user manual reports the EU energy label and ecodesign: Reg. (EU) 2023/2534 which is related to the Energy label Efficiency classes from **A** to **G**.



The QR code on the energy label supplied with the appliance provides a web link to the information related to the performance of the appliance in the EU EPREL database. Keep the energy label for reference together with the user manual and all other documents provided with this appliance.

It is also possible to find the same information in EPREL using the link **https://eprel.ec.europa.eu** and the model name and product number that you find on the rating plate of the appliance. Refer to 'Product description' chapter for the position of the rating plate.

### 15.2 Legend

<b>kg</b>	Laundry load.	<b>rpm</b>	Spun at
<b>kWh</b>	Energy consumption.		
<b>hh:mm</b>	Programme duration.		
<b>%</b>	Initial moisture at the end of spinning phase and target final moisture at the end of drying programme. The higher is the spin, the higher is the noise at spin, but lower is the initial moisture and energy consumption when drying the laundry.		

### 15.3 According to Commission Regulation Reg. (EU) 2023/2533 and Reg. (EU) 2023/2534.



Following values are obtained in laboratory conditions according with relevant standards. Different parameters can change the data, for example: the quantity of laundry, the type of laundry and the ambient conditions. The initial moisture content of the laundry, the water type, the supply voltage and if you change the default setting of a programme may also affect the energy use, the duration of the drying programme and final humidity.

Programme	Load (kg)	Spun at (rpm)	Initial moisture (%)	Drying time (h:mm)	Energy consumption (kWh)	Target final Moisture (%)
Eco 1)	9,0	1000	60	4:15	1,25	0,0

Programme	Load (kg)	Spun at (rpm)	Initial moisture (%)	Drying time (h:mm)	Energy consumption (kWh)	Target final Moisture (%)
-----------	-----------	---------------	----------------------	--------------------	--------------------------	---------------------------

**Eco 1)** 4,5 1000 60 2:30 0,65 0,0

1) This is the reference programme used to assess the compliance with EU ecodesign and Energy label regulations, Reg. (EU) 2023/2533 and Reg. (EU) 2023/2534. This programme is able to dry cotton laundry from an initial moisture content of the load of 60 % down to a target final moisture content of the load of 0 %.

### Power consumption in different modes

Off mode power consumption (W)	Standby mode power consumption (W)	Delay Start (W)	Power consumption in networked standby (W)
--------------------------------	------------------------------------	-----------------	--

0,13 0,13 4,00 2,0<sup>1)</sup>

Time to Off/Standby mode is 15 minutes maximum.

1) The energy consumption of the connected function is approximately 17.5 kWh per year. To disconnect this function, please refer to the chapter 'Wi-fi - Connectivity setup'.

## 15.4 Common programmes



These values are indicative only.

Programme	Load (kg)	Spun at (rpm)	Initial moisture (%)	Drying time (h:mm)	Energy consumption (kWh)	Target final Moisture (%)
Cottons extra dry	9,0	1000	60	4:12	2,21	-3,0
Cottons extra dry	4,5	1000	60	3:06	1,58	-3,0
Cottons Iron Dry	9,0	1000	60	2:22	1,05	12,0
Cottons Iron Dry	4,5	1000	60	1:34	0,63	12,0
Synthetics extra dry	4,0	1200	40	1:17	0,56	0,0
Synthetics cupboardDry	4,0	1200	40	1:00	0,46	1,0
Synthetics Iron Dry	4,0	1200	40	0:45	0,35	12,0
Wool	1,0	1200	35	1:24	0,71	5,0

## 16. ENVIRONMENTAL CONCERNS

Recycle materials with the symbol . Put the packaging in relevant containers to recycle it. Help protect the environment and human health by recycling waste of electrical and electronic appliances. Do not dispose of

appliances marked with the symbol  with the household waste. Return the product to your local recycling facility or contact your municipal office.

## AEG toivottaa sinut tervetulleeksi! Kiitos, että olet valinnut tämän laitteen.



Vähennämme paperin käyttöä suojellaksemme ympäristöä. Täydelliset ohjekirjat ovat saatavilla verkossa. Täydellinen ohjekirja on saatavilla osoitteessa [aeg.com/manuals](http://aeg.com/manuals)



Voit tarkastella käyttöön liittyviä neuvoja, esitteitä, vianmääritysohjeita sekä huolto- ja korjausohjeita osoitteessa [aeg.com/support](http://aeg.com/support)



Osta lisävarusteita, tarvikkeita ja alkuperäisiä varaosia laitteeseesi osoitteessa [aeg.com/shop](http://aeg.com/shop)

Oikeus muutoksiin pidätetään.

## SISÄLTÖ

1. TURVALLISUUSTIEDOT.....	69
2. TURVALLISUUSOHJEET.....	73
3. TUOTEKUVAUS.....	75
4. TEKNISET TIEDOT.....	76
5. KÄYTTÖPANEELI.....	77
6.  WI-FI-YHTEYDEN ASETTAMINEN.....	79
7. OHJELMAT.....	81
8. VAIHTOEHDOT.....	84
9. ASETUKSET.....	87
10. KÄYTTÖÖNOTTO.....	88
11. PÄIVITTÄINEN KÄYTTÖ.....	89
12. NEUVOJA JA VINKKEJÄ.....	93
13. HUOLTO JA PUHDISTUS.....	93
14. VIANMÄÄRITYS.....	97
15. KULUTUSARVOT.....	100
16. YMPÄRISTÖNSUOJELUNÄKÖKOHTIA.....	102

## 1. TURVALLISUUSTIEDOT



Lue tämän laitteen mukana toimitetut ohjeet huolella ennen laitteen asennuksen ja käytön aloittamista.

Valmistaja ei ota vastuuta henkilövahingoista tai vahingoista, jotka aiheutuvat virheellisestä asennuksesta tai käytöstä.

Säilytä ohjeet aina turvallisessa ja helposti saatavilla olevassa paikassa myöhempää käyttöä varten, ja lataa täydellinen versio verkkosivuilta.



Varoitus: Tulipalovaara / syttyviä materiaaleja.

Laite sisältää syttyvää kaasua, propaania (R290), joka on hyvin ympäristöystävällinen kaasu. Pidä laite kaukana avotulesta ja sytytyslähteistä. Varo, ettei propaania sisältävä jäähdytysputkisto vaurioidu.

## 1.1 Lasten ja taitamattomien henkilöiden turvallisuus

### VAROITUS!

On olemassa tukehtumisen, loukkaantumisen tai pysyvän vammautumisen vaara.

- 8-vuotiaat ja sitä vanhemmat lapset sekä henkilöt, joilla on fyysisiä, aisteihin liittyviä tai henkisiä rajoitteita tai puutteellinen kokemus tai tuntemus, voivat käyttää tätä laitetta vain, jos heitä valvotaan tai ohjataan laitteen turvallisessa käytössä ja jos he ymmärtävät käyttöön liittyvät vaarat. Tuote on pidettävä alle 8-vuotiaiden lasten ja erittäin laajoista ja monimutkaisista toiminnallisista rajoitteista kärsivien henkilöiden ulottumattomissa, ellei heitä valvota jatkuvasti.
- Lapset eivät saa leikkiä tällä laitteella.
- Kaikki pakkaukset tulee pitää lasten ulottumattomissa ja hävittää asianmukaisesti.
- Pidä pesuaineet lasten ulottumattomissa.
- Pidä lapset ja kotieläimet poissa laitteen luota silloin, kun laitteen luukku on auki.
- Jos laitteessa on lapsilukko, sitä on käytettävä.
- Lapset eivät saa puhdistaa laitetta tai suorittaa siihen kohdistuvia käyttäjän huoltotoimenpiteitä ilman valvontaa.

## 1.2 Yleinen turvallisuus

- Tämä laite on tarkoitettu ainoastaan kotitaloustyyppisen, konekuivaukseen sopivan pyykin kuivaamiseen.
- Älä käytä kuivaustoimintoa, jos tekstiileissä on tahroja teollisista kemikaaleista.
- Tämä laite on tarkoitettu yhden kotitalouden käyttöön sisätiloissa.

- Tätä laitetta voidaan käyttää toimistoissa, hotellihuoneissa, aamiaismajoituspaikoissa, maatilamajoituspaikoissa ja muissa samantyyppisissä majoitustiloissa, joissa kyseinen käyttö ei ylitä (keskimääräisiä) kotitalouskäytön tasoja.
- Älä muuta laitteen teknisiä ominaisuuksia.
- Jos kuivausrumpu asetetaan pesukoneen päälle, käytä torniasennussarjaa. Valtuutetulta jälleenmyyjältä saatavilla olevaa asennussarjaa voidaan käyttää vain laitteissa, jotka on määritetty lisävarusteen mukana toimitetuissa ohjeissa. Lue se huolellisesti ennen asennusta (katso pakkauksen käyttöohje).
- Laite voidaan asentaa erilleen muista kalusteista tai keittiön työtason alapuolelle oikean kokoiseen tilaan (katso asennusopas).
- Älä asenna laitetta lukittavan oven, liukuoven tai vastakkaiselle puolelle kiinnitetyn oven taakse, jossa laitteen ovea ei voida avata kokonaan.
- Varmista ilmankierto laitteen ja lattian välillä. Pohjan tuuletusaukot eivät saa olla maton tai muun lattiapäällysteen peitossa.
- VAROITUS: Laitteeseen ei saa liittää ulkoista kytkintä, kuten ajastinta, eikä sitä saa liittää virtapiiriin, jonka sähkölaitos säännöllisin väliajoin kytkee päälle/pois päältä.
- Kytke verkkopistoke verkkopistorasiaan vasta asennuksen lopuksi. Varmista, että verkkopistoke on ulottuvilla asennuksen jälkeen.
- VAROITUS: Laitetta ei saa asentaa suljettuun ympäristöön, jossa ei ole ilmankiertoa.  
Laite sisältää syttyvää kaasua, propaania (R290), joka on hyvin ympäristöystävällinen kaasu. Pidä laite kaukana avotulesta ja sytytyslähteistä. Varo, ettei propaania sisältävä jäähdytysputkisto vaurioidu.
- VAROITUS: Pidä kalusteeseen asennetun laitteen syvennyksen tai kalustekaapin ilmanvaihtoaukot vapaina.
- VAROITUS: Älä vaurioita jäähdytyspiiriä.

- VAROITUS: Älä koske paljain käsin lauhduttimen metalliripoihin. Henkilövahingon vaara. Käytä suojakäsineitä.
- Jos virtajohto vaurioituu, sen saa vaihtaa vain valmistaja, valtuutettu huoltoliike tai vastaava ammattitaitoinen henkilö, jotta vältetään sähkövaaroilta.
- Älä ylitä enimmäistäyttömäärää 9,0 kg.
- Pyyhi mahdollinen laitteen ympärille kerääntynyt nukka ja muut materiaali jäämät pois.
- Älä käytä laitetta ilman suodatinta. Puhdista nukkasuodatin ennen tai jälkeen kunkin käyttökerran.
- Älä kuivaa pesemättömiä tuotteita kuivauskoneessa.
- Tekstiilit, joissa on ruokaöljyä, asetonia, alkoholia, petrolia, kerosiinia, tahranpoistoainetta, tärpättiä, vahoja ja vahanpoistoaineita on pestävä kuumassa vedessä käyttäen runsaasti pesuainetta, ennen kuin ne voidaan kuivata kuivauskoneessa.
- Kuivauskoneessa ei saa kuivata vaahtokumista valmistettuja tuotteita (lateksivaahdo), suihkumyssiä, vettähylykiviä tekstiilejä, kumitettuja esineitä tai vaatteita eikä vaahtokumilla täytettyjä tyynyjä.
- Varmista, ettei pyykki jää laitteen luukun ja kumitiivisteiden väliin.
- Noudata huuhteluaineiden ja vastaavien tuotteiden käytössä aina tuotteen valmistajan ohjeita.
- Poista pyykeistä kaikki mahdolliset sytytyslähteet, kuten savukkeensytyttimet ja tulitikut.
- VAROITUS: Älä koskaan pysäytä kuivauskonetta ennen kuivausjakson päättymistä, ellet heti ota pyykkiä pois rummista ja levitä sitä kuivumaan, jotta kuumuus voi haihtua.
- Kytke laite pois päältä ja irrota pistoke pistorasiasta, ennen kuin aloitat huoltotoimet.

## 2. TURVALLISUUSOHJEET

### 2.1 Asennus



Varoitus: Tulipalovaara / syttyviä materiaaleja.

- Poista kaikki pakkausmateriaalit.
- Vaurioitunutta laitetta ei saa asentaa tai käyttää.
- Noudata koneen mukana toimitettuja asennusohjeita.
- Laitetta ei saa asentaa suljettuun ympäristöön, jossa ei ole ilmankiertoa. Laite sisältää syttyvää kaasua, propaania (R290), joka on hyvin ympäristöstävällinen kaasu. Pidä laite kaukana avotulesta ja sytytyslähteistä. Varo, ettei propaania sisältävä jäähdytysputkisto vaurioidu.
- Siirrä laitetta aina varoen, sillä se on raskas. Käytä aina suojakäsineitä ja suojaavia jalkineita.
- Laitetta ei saa asentaa tilaan tai käyttää tilassa, jossa lämpötila voi olla alle 5 °C tai yli 35 °C.
- Varmista, että laitteen asennuspaikan lattia on tasainen, vakaa, lämmönkestävä ja puhdas.
- Laite tulee säilyttää pystyasennossa siirtämisen aikana.
- Kun laite on asetettu lopulliseen asennuspaikkaan, tarkista, että se on oikein tasapainossa vesivaakaa käyttäen. Säädä tarvittaessa laitteen säätöjalkoja.

### 2.2 Sähkökytkentä

#### VAROITUS!

Tulipalon ja sähköiskun vaara.

- Kytke pistoke pistorasiaan vasta asennuksen jälkeen. Varmista, että laitteen verkkovirtakytkentä on ulottuvilla laitteen asennuksen jälkeen.
- VAROITUS: Tämä laite on tarkoitettu asennettavaksi/liitettäväksi rakennuksen maadoitusliitäntään.
- Varmista, että arvokilvessä olevat parametrit ovat verkkovirtalähteen sähköarvojen mukaisia.
- Kytke pistoke maadoitettuun pistorasiaan.

- Älä käytä jakorasioita tai jatkojohtoja.
- Älä vedä virtajohtosta pistoketta irrottaessasi. Vedä aina pistokkeesta.
- Älä koske virtajohtoon tai pistokkeeseen märillä käsillä.

### 2.3 Valitse

#### VAROITUS!

Virheellinen käyttö voi aiheuttaa henkilövahinkoja, sähköiskuja, tulipaloja, palovammoja tai laitteen vaurioitumisen.

- Tämä laite on tarkoitettu ainoastaan kotitalouskäyttöön.
- Älä kuivaa vaurioituneita (repeytyneitä, rispaantuneita) tekstiilejä, joissa on pehmusteita tai täytteitä.
- Jos pyykki on pesty tahrannoistainetta käyttäen, suorita ylimääräinen huuhteluohjelma ennen kuivausohjelman käynnistämistä.
- Kuivaa vain tekstiilejä, jotka voidaan kuivata laitteessa. Noudata tekstiilien hoito-ohjemerkinä.
- Kondenssivettä / tislattua vettä ei saa juoda eikä käyttää ruoanlaitossa. Se voi aiheuttaa terveysongelmia ihmisille ja eläimille.
- Älä istu tai seiso laitteen avoimen luukun päällä.
- Älä kuivata laitteessa vaatteita, joista valuu vettä.
- Kun sisävalo on vaihdettava, ota yhteyttä valtuutettuun huoltoliikkeeseen. Näkyvä LED-säteily, älä katso suoraan valoon.

### 2.4 Hoito ja puhdistus

#### VAROITUS!

Henkilövahinkojen tai laitteen vaurioitumisen vaara.

- Älä käytä vesisuihketta ja höyryä laitteen puhdistamiseen.
- Puhdista laite kostealla pehmeällä liinalla. Käytä ainoastaan neutraaleja pesuaineita. Älä käytä hankaavia tuotteita, hankaavia sieniä, liuotteita tai metallisineitä.

- Varo, ettei jäähdytysjärjestelmä vaurioidu laitteen puhdistamisen yhteydessä.
- Kun puhdistat suodattimia, hävitä nukka jäteastiaan, jotta mikromuovit eivät pääse vesijärjestelmään.

## 2.5 Kompressori

### VAROITUS!

Laitteen vaurioitumisen vaara.

- Kuivausrummun kompressori ja sen järjestelmä täytyvät erityisellä aineella, jossa ei ole fluorua ja klooria sisältävää hiilivetyä. Tämän järjestelmän on oltava tiivis. Järjestelmävaurio voi aiheuttaa vuodon.

## 2.6 Huolto

- Laitteen korjaukseen liittyvissä asioissa tulee ottaa yhteyttä valtuutettuun huoltoliikkeeseen. Ainoastaan alkuperäisiä varaosia saa käyttää.
- Huomioithan, että itse suoritettut tai muut kuin ammattilaisen suorittamat korjaukset voivat aiheuttaa vaaratilanteita ja mitätöidä takuun.
- Seuraavat varaosat ovat saatavilla vähintään 10 vuoden ajan sen jälkeen, kun malli on lopetettu: tiivisteet, kytkimet ja säätimet, lauhdepumppu, ovilukot, moottorit ja moottorin harjat, moottorin ja rummun väliset vaihteistot, puhallin ja puhaltimen pyörät, tynnyrit ja laakerit, vesiputkistot ja niihin liittyvät laitteet, mukaan lukien letkut, venttiilit ja suodattimet, kaapelit ja tulpat, piirilevyt, sähköiset näytöt, termostaatit ja lämpötila-anturit, ohjelmistopäivitykset (mukaan lukien nollausohjelmisto), jouset, lämmittimet ja lämpövastukset, sähkösulakkeet (erikseen tai yhteen niputettuina), moottorin kondensaattori, kiristyspyörä, tukirulla, ovet, oven tiivisteet,

ovenkahvat, oven lukituskokoontimet ja saranat, nukkasihdit, ilmansuodattimet, muoviset oheislaitteet sekä lauhdevesisäiliö. Aika voi olla maassasi pidempi. Lisätietoja saat verkkosivustoltamme.

- Huomaa, että jotkin näistä varaosista ovat saatavilla ainoastaan ammattilaiskorjaajille ja kaikki varaosat eivät välttämättä koske kaikkia malleja.
- Lisätietoa tämän tuotteen sisällä olevista lampuista sekä erikseen myytävistä varalampuista: Kyseiset lamput on suunniteltu kestämään kodinkoneissa vaativia fyysisiä olosuhteita (esim. lämpötila, värinä, kosteus) tai ne antavat tietoa laitteen toimintatilasta. Niitä ei ole tarkoitettu muihin käyttötarkoituksiin eivätkä ne sovi huoneiden valaisemiseen.

## 2.7 Hävittäminen

### VAROITUS!

Loukkaantumisen tai tukehtumisen vaara.



Varoitus: Tulipalon vaara / materiaalivahinkojen ja laitteen vaurioitumisen vaara.

- Irrota laite sähköverkosta ja vedenjakelusta.
- Leikkaa virtajohto poikki aivan laitteen sivulta ja hävitä se.
- Laite sisältää syttyvää kaasua (R290). Kysy lisätietoja laitteen oikeaoppisesta hävittämisestä paikalliselta viranomaiselta.
- Poista luukun lukitus, jotta lapset ja eläimet eivät voisi jäädä kiinni rummun sisälle.
- Hävitä laite paikallisten kotitalouksien sähkö- ja elektroniikkalaiteromua (WEEE) koskevien määräyksien mukaisesti.

### 3. TUOTEKUVAUS

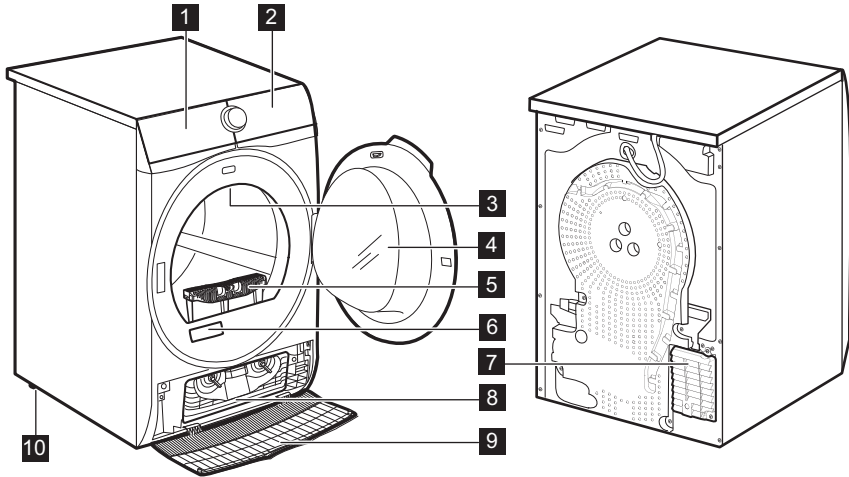

- 1 Vesisäiliö
- 2 Käyttöpaneeli
- 3 Sisävalaistus
- 4 Laitteen luukku
- 5 Suodatin
- 6 Arvokilpi ja QR-koodi
- 7 Ilmavirtaushahlot
- 8 Lauhduksen suojakansi

- 9 Lauhduksen kansi
- 10 Säädettävät jalat



Luukun kätsisyyttä voidaan vaihtaa laitteen täyttämisen helpottamiseksi ja asentamisen helpottamiseksi (ks. erillinen lehtinen).

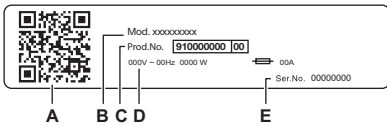

#### Arvokilven merkinnät:

- A. QR-koodi
- B. mallin nimi
- C. tuotenumero
- D. sähköluokitukset
- E. sarjanumero

Skannaa **QR-koodi** kameralla ladataksesi sovellus älylaitteellesi sovelluskaupasta ja noudata vaadittuja ohjeita. Hyödynnä tuotteesi parhaalla mahdollisella tavalla rekisteröimällä se.

- Voit tarkastella laitteen tietoja, asiakirjoja ja artikkeleita parhaiden ominaisuuksien käytöstä (käyttöopas on saatavilla myös osoitteesta [aeg.com/manuals](http://aeg.com/manuals) )
- Voit lukea käyttö-, vianmääritys-, huolto- ja korjausohjeita (saatavilla myös osoitteessa [aeg.com/support](http://aeg.com/support) )
- Voit ostaa laitteeseesi lisävarusteita, kulutustarvikkeita ja alkuperäisiä vaihto-osia (saatavilla myös osoitteessa [aeg.com/shop](http://aeg.com/shop) )

### 3.1 Sähkökytkentä

Kytke verkkopistoke verkkopistorasiaan vasta asennuksen lopuksi.

Vaaditut sähköarvot on merkitty arvokilpeen sekä esitetty ”Tekniset tiedot” -luvussa. Varmista, että ne ovat yhteensopivia käytetyn verkkovirtalähteen kanssa.

Tarkista, että kotitaloudessa tapahtuva sähköasennus kestää vaaditun enimmäiskuorman, ottaen huomioon myös kaikki muut mahdollisesti käytössä olevat laitteet.

**Laite tulee kytkeä maadoitettuun pistorasiaan.**

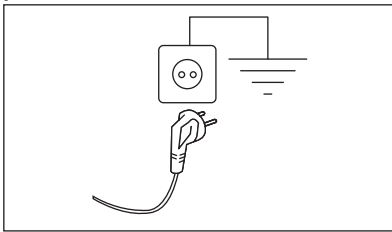

Kun laite on asennettu paikalleen, virtajohdon on oltava helppopääsyisessä paikassa.

Ota yhteyttä valtuutettuun huoltoliikkeeseen sähkötöiden suorittamiseksi asennuksen yhteydessä.

Valmistaja ei ota mitään vastuuta vahingoista tai loukkaantumisista, jotka johtuvat turvatoimien noudattamatta jättämisestä.

## 4. TEKNISET TIEDOT

Korkeus x leveys x syvyys	85,0 x 59,6 x 65,7 cm
Enimmäissyvyys laitteen luukun ollessa auki	110,2 cm
Enimmäisleveys laitteen luukun ollessa auki	95,1 cm
Säädettävä korkeus	85,0 cm (+ 1,5 cm - jalan säätö)
Rummun tilavuus	118 l
Max. täyttömäärä	<b>9,0 kg</b>
Jännite	230 V
Taajuus	50 Hz
Akustinen ilmassa kantautuva ääni Eco-ohjelman kuivausjakson aikana max. täyttömäärällä	60 dB (A)
Kokonaisteho	600 W
Käyttötyyppi	Kotitalous
Sallittu ympäristön lämpötila	+5 °C – +35 °C
Suojaustaso kiinteiden hiukkasten ja kosteuden sisääntulon estämisessä, jonka suojapeite varmistaa, lukuun ottamatta niitä kohtia, joissa pienjännitelaitteilla ei ole mitään kosteussuojaa	<b>IPX4</b>

Kylmäainekaasun nimike

R290

Kylmäaineen paino

0,149 kg

## 5. KÄYTTÖPANEELI

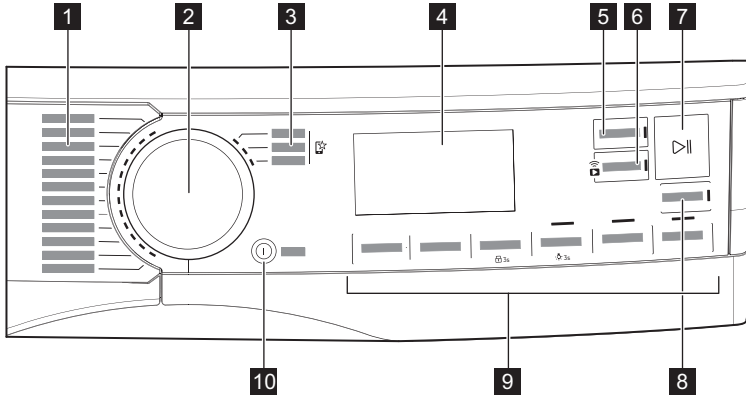

**1** Ohjelmat

**2** Ohjelmavalitsin

**3** Omat ohjelmat

**4** Näyttö

**5** Ohjelma valmis (Finish In) -painike

**6** Etäkäynnistys (Remote Start) -painike

**7** Käynnistä/Tauko (Start/Pause) -painike









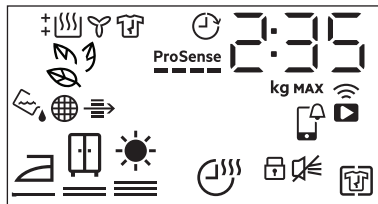







**8** SyncDry -painike

**9** Lisätoiminnot

**10** Päällä/Pois (On/Off) painike, jossa on alhaisen virransyötön toiminto

### 5.1 Näyttö





Näytön symboli	Symbolin kuvaus
2 : 35	ohjelman aikanäyttö
80 kg MAX	max. täyttömäärä
0h.24h	lopetus valitussa ajassa (enintään 24 tuntia)
	langaton yhteys
	kaukosäätö
	APP-tarkastusilmoitus
	+ Rypistymisenesto (+ Anti Crease) lisätoiminto toiminnassa
	äänimerkki pois
	lapsilukko päällä
	pyykin kuivuus: silytyskuiva, kaappikuiva, erittäin kuiva
	Aikahjattu kuivaus (Time Dry) lisätoiminto toiminnassa
	merkkivalo: <i>tyhjennä vesisäiliö</i>
	merkkivalo: <i>puhdistu suodatin</i>
	merkkivalo: <i>tarkista lauhdutin</i>
	SmartLeaf
	merkkivalo: <i>kuivausvaihe</i>
	merkkivalo: <i>jäähdytysvaihe</i>
	merkkivalo: <i>rypistymisen ehkäisyvaihe</i>
	Ohjelma valmis (Finish In) lisätoiminto toiminnassa
<b>ProSense</b> 	<b>ProSense</b> -merkkivalo
<b>MAX</b>	merkkivalo: <i>max. täyttömäärä ylitetty</i>

## 5.2 SmartLeaf-palaute

SmartLeaf-palaute ilmaisee ohjelman energiatehokkuuden ohjelman painotetun nimelliskapasiteetin energiankulutuksen perusteella.

Palautteessa SmartLeaf on kolme eri tasoa, jotka on merkitty lehtikuvakkeella:

1. Jos lehtikuvakkeita ei ilmesty, keskimääräistä kulutustasoa ei ole mahdollista ilmoittaa (aikaperusteiset ohjelmat).

2.  yksi lehtikuvake tarkoittaa hyvää energiankulutusta.
3.  kaksi lehteä tarkoittaa erittäin hyvää energiankulutustasoa.

4.  kolme lehteä tarkoittaa parasta energiankulutustasoa.

## 6. WI-FI-YHTEYDEN ASETTAMINEN

Tämä luku antaa lisätietoa älylaitteen yhdistämisestä Wi-Fi-verkkoon ja sen yhdistämisestä mobiililaitteeseen.

Tämän toiminnon avulla saat ilmoituksia ja voit hallita sekä tarkkailla kuivausrumpuasi mobiililaitteista.

Wi-Fi-toiminto on oletusarvoisesti pois käytöstä.

Laitteen yhdistämiseksi ja kaikkien toimintojen ja palvelujen käyttämiseksi tarvittavat seuraavat:

- Langaton verkko kotona, jossa internetyhteys käytössä.
- Mobiililaitte yhdistetty langattomaan verkkoon.

Taajuus	2,412 - 2,472 GHz Euroopan markkinoilla
Protokolla	IEEE 802.11b/g/n
Enimmäisteho	< 20 dBm
Salaus	WPA, WPA2, WPA3

### 6.1 QR-koodi arvokilvessä

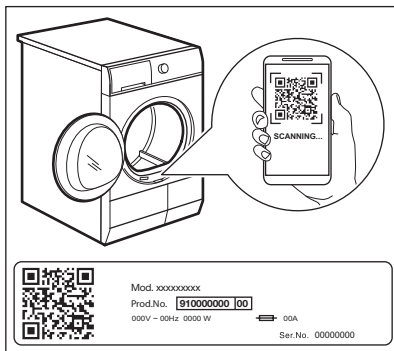

QR-koodia voidaan käyttää kahdella tavalla:

- Skannaa QR-koodi kameralla ja lataa sovellus älylaitteellesi sovelluskaupasta ja noudata vaadittuja ohjeita.
- Älylaitteen ja kodinkoneen välisen yhteyden muodostaminen prosessin yksinkertaistamiseksi. Skannaa QR-koodi sovelluksessa olevalla koodinlukijalla.

### 6.2 Sovelluksen asentaminen

Seiso kuivausrummun lähellä älylaitteen kanssa, kun yhdistät kuivausrummun sovellukseen.

Varmista, että älylaite on yhdistetty langattomaan verkkoon.

1. Siirry älylaitteen sovelluskauppaan tai skannaa QR-koodi (*katso kohta "Arvokilven QR-koodi"*).
2. Lataa ja asenna sovellus.
3. Käynnistä sovellus. Valitse maa ja kieli ja kirjautu sisään sähköpostiosoitteellasi ja salasamalla. Jos sinulla ei ole tiliä, luo uusi tili noudattamalla sovelluksen ohjeita.

### 6.3 Langattoman yhteyden määrittäminen

Lataa ja asenna sovellus älylaitteeseesi ennen yhteyden määrittämistä.



1. Kytke laite päälle painamalla Päällä/Pois (On/Off) -painiketta.
2. Odota noin 8 sekuntia.
3. Paina painiketta ja Etäkäynnistys (Remote Start) noin 3 sekunnin ajan, kunnes kuulet yhden napsahduksen.

Symbolit:   – ilmestyvät näytölle. Muutaman sekunnin kuluttua näytössä

vilkkuu ainoastaan symboli: . Laitte on muodostamassa yhteyttä. Langattoman moduulin aktivoituminen kestää noin

10 sekuntia. Kun se on valmis, symboli: 

(Access Point) ilmestyy näytölle. Access Point on auki noin 5 minuutin ajan.

- Määritä sovellus äylaitteessasi ja yhdistä laite Wi-Fi-verkkoon noudattamalla näytöllä olevia ohjeita.
- Jos yhteys on muodostettu,  -symboli on poissa päältä ja  Wi-Fi-kuvake palaa tasaisesti.



Laite pyrkii muodostamaan verkkoyhteyden automaattisesti aina kun laite kytketään päälle. Kun yhteys on luotu, symboli:  lakkaa vilkkumasta.

**Kytke langaton yhteys pois päältä** koskettamalla ja pitämällä alhaalla Etäkäynnistys (Remote Start) -painiketta, kunnes kuulet yhden napsahduksen. Symboli **OFF** ilmestyy näytölle.



Laite tallentaa viimeksi käytetyn yhteyden määrytykset. Laitteen langattomien toimintojen käyttö edellyttää, että langattoman yhteyden tila on **ON**.

**Voit poistaa langattomat tunnistetiedot** koskettamalla ja pitämällä alhaalla Etäkäynnistys (Remote Start) -painiketta noin 10 sekunnin ajan, kunnes kuulet 2 äänimerkkiä. Symboli **— — —** ilmestyy näytölle.

## 6.4 Etäkäynnistys



Sovellus mahdollistaa pyykinpesun hallinnan mobiililaitteesta. Sisältää lukuisia laitteeseen mukautettuja ohjelmia, hyödyllisiä toimintoja sekä tuotetietoja. Voit valita sovelluksesta laitteen käyttöpaneelissa käytettävissä olevat ohjelmat sekä hyödyntää ainoastaan mobiililaitteessa saatavilla olevia lisäohjelmia. Lisäohjelmat voivat muuttua sovelluksen uusien versioiden myötä Mukautettua pyykinpesua – ja kaikki suoraan mobiililaitteesta.

Etäkäynnistys mahdollistaa ohjelman käynnistämisen kaukosäädöllä.



Etäsäätö aktivoituu automaattisesti, kun ohjelma käynnistetään painikkeella Käynnistä/Tauko (Start/Pause), mutta kuivausohjelma voidaan myös käynnistää etänä.

## Etäkäynnistys

Tämän painikkeen kosketuksella aktivoidaan etäkäynnistystoiminto, jonka avulla voit käynnistää, keskeyttää ja pysäyttää laitteen etäyhteyden avulla.

Vastaava merkkivalo syttyy ja vastaava kuvake tulee näkyviin.



Jos asetat ohjelman sovelluksen kautta eikä se vastaa valitsinta, teksti  tulee näkyviin vuorotellen ohjelman keston kanssa.

Paina ja pidä alhaalla tätä painiketta pitempään kahden muun toiminnon tarjoamiseksi:

- pidä sitä alhaalla 3 sekunnin ajan, kunnes kuulet napsahduksen: Wi-Fi käynnistyy ja kytkeytyy pois käytöstä.
- pidä sitä painettuna 10 sekunnin ajan, kunnes kaksoisäänimerkki kuuluu ja

näyttöön tulee näkyviin ---- : voit palauttaa verkkotunnukset.

## 6.5 Päivitys langattoman yhteyden kautta

### VAROITUS!

Laitteen sammuttamista tai irrottamista sähköverkosta ei suositella päivityksen aikana.

Sovellus voi ehdottaa päivitystä uusien ominaisuuksien lataamiseksi.

Päivitys hyväksytään vain sovelluksen kautta.

Jos jokin ohjelma on käynnissä, sovellus ilmoittaa päivityksen käynnistyvän ohjelman päätyttyä.

Päivityksen aikana laitteen näytössä näkyy .

Päivityksen jälkeen ei näy ilmoituksia ja laite on taas käytettävissä.

Jos jokin virhe tapahtuu, laitteen näytössä näkyy : normaaliin käyttötilaan voidaan

palata painamalla mitä tahansa painiketta tai kääntämällä valitsinta.

## 6.6 Wi-Fi Always On

Wi-Fi Always On -toiminto voidaan ottaa käyttöön vain sovelluksen kautta.

Tämä toiminto pitää laitteen yhteydessä verkkoon myös silloin, kun laite on kytketty pois päältä. Näin voit aina herättää sen ja hallita sitä etänä laitteeltasi.

Merkkivalo  syttyy ja sammuu jaksoittain (1 sekunti päällä, 5 sekuntia pois päältä).

Laite voidaan käynnistää painamalla painiketta Päällä/Pois (On/Off) tai sovelluksella.





Wi-Fi Always On -toiminto voi vaikuttaa energiankulutukseen. Wi-Fi Always On -toiminto on oletusarvoisesti pois käytöstä.

## 7. OHJELMAT

### 7.1 Sovellus ja piilotetut lisäohjelmat

Sovelluksen avulla saat **laajan valikoiman piilotettuja lisäohjelmia**. Kytke laite sovellukseen ja voit valita parhaiten tarpeitasi vastaavan kuivausohjelman.

Voit myös tallentaa minkä tahansa piilotetun lisäohjelman suosikkiohjelmiisi . Voit valita ohjelman suoraan laitteesta osion "Suosikkiohjelmat " kappaleesta "Lisätoiminnot".



Ohjelmien nimiä voidaan muuttaa markkinoiden vaatimusten mukaan ilman erillistä ilmoitusta.











Sovelluksesta löytyy täydellinen kuvaus kustakin ohjelmasta.













Urheiluvaatteet  
Treenivaatteet  
Jalkapallo  
Laskettelu  
Peitot  
Verhot

Tyyny  
Pyyhkeet  
Eläinten karvat  
Helposti siliävät  
Anti-Allergy  
Denim

Silkki  
Lastenvaatteet  
Pellava  
Raikastus  
Kuivausteline

## 7.2 Ohjelma (Programme)

Ohjelma (Programme)	Lataa <sup>1)</sup>	Ominaisuudet / Tekstiilityyppi <sup>2)</sup>
MixDry	6,0 kg	Suunniteltu pesemäsi pyykkien kuivaamiseen lajittelematta. Kuivaa tasaisesti jokapäiväiset puuvillasta, puuvillan ja tekokuidun sekoituksesta ja tekokuiduista valmistetut pyykit. / 
Eco <sup>3)</sup>	9,0 kg	Ohjelma soveltuu määrän puuvillapyykin kuivaamiseen ja se on energiankulutukseltaan tehokkain määrän puuvillapyykin kuivaamisohjelma. Kuivuustasoa ei voi säätää ja se on asetettu oletuksena tasolle kaappikuiva (cupboardDry) / valmis vaatekaappiin laitettavaksi. / 
Puuvilla (Cottons)	9,0 kg	Valkoisten ja värikkäiden puuvillakankaiden ohjelma. Oletusasetus on tarkoitettu kuivuustason säilyttämiseen. / 
Synteettiset (Synthetics)	4,0 kg	Sekavaatteet, jotka sisältävät pääasiassa synteettisiä kuituja, kuten polyesteriä, polyamidia jne. / 
Hellävarainen (Delicates)	2,0 kg	Suosittellaan arkalaatuille tekstiileille, kuten viskoosille, raionille, akryylille ja niiden sekoituksille. / 
		Kuivaa hellävaraisesti konepestävät ja käsinpestävät villavaatteet. Poista pyykit välittömästi ohjelman päätyttyä.
  Villa (Wool)	1,0 kg	 WOOL HAND WASH SAFE
		The Woolmark Company on testannut ja hyväksynyt tämän koneen villaohjelman. Ohjelma sopii "käsinpesu" -merkillä varustettujen villavaatteiden kuivaamiseen edellyttäen, että vaatteet pestään Woolmark-hyväksynnän saanutta käsinpesuohjelmaa käyttäen ja kuivataan tämän koneen valmistajan ohjeita noudattaen. M2520 Woolmark-symboli on lukuisten eri maiden sertifiointimerkki.
3 kg Pika	3,0 kg	Nopea ohjelma jokapäiväiselle puuvillasta, puuvillan ja tekokuidun sekoituksesta ja tekokuiduista valmistetulle pyykille. Sopii erinomaisesti kevyisiin pyykeihin. / 
Vuodevaatteet (Bedlinen) XL	4,5 kg	Kuivaa jopa kolmet vuodevaatteet kerralla. Minimoi suurten kuivattavien tekstiilien kiertymisen ja sotkeutumisen, jotta linavaatteet kuivuvat tasaisesti ilman märkiä kohtia. / 

Ohjelma (Programme)	Lataa <sup>1)</sup>	Ominaisuudet / Tekstilityyppi <sup>2)</sup>
 Outdoor	2,0 kg	Ylläpitää teknisestä tekstiilistä valmistettujen ulkoilukankaiden toimivuuden ja palauttaa vedenpitävyyden vesitiiviissä takeissa ja kuorita-keissa, joissa on irrotettavat vuorit (soveltuvat kuivaamiseen kuivausrummussa). /  
 Hygienia (Hygiene)	5,0 kg	Kuivaa ja steriloi vaatteesi ja muut esineet säilyttämällä jatkuvan yli 60 °C:n lämpötilan, joka poistaa 99,9 % bakteereista ja viruksista <sup>4)</sup> . Huomautus: Tätä ohjelmaa voidaan käyttää vain märille tekstiileille. Se ei sovi herkille esineille. /  
 Untuvatakki (Down Jackets)	2,0 kg	Automaattiohjelma, joka kuivaa tarkasti jopa takkien sisäeristeen höyhen-, untuva- tai synteettisellä täytteellä. Säilyttää vaateen ulkonäön ja lämmön. /  
1 Item Fast (Pikapesu 0,5 kg)	1 kohde	Suunniteltu erityisesti kuivaamaan nopeasti yksi vaate tai hyvin pieni erä pyykkiä, jotka sinun tarvitsee saada käyttöön mahdollisimman nopeasti. /   







1) Enimmäispainolla tarkoitetaan kuivan pyykin painoa.

2) Katso tekstiilin merkinnän merkitykset luvusta *NEUVOJA JA VINKKEJÄ: Pyykin valmisteleminen*.

3) Tämä on viiteohjelma, jota käytetään arvioitaessa EU:n ekologista suunnittelua ja energiamerkintää koskevien säädösten, Reg. (EU) 2023/2533 ja Reg. (EU) 2023/2534 mukaisuutta ja noudattamista. Tämä ohjelma pystyy kuivaamaan puuvillapyykkiä pyykin 60 % kosteuspuitoisuudesta koneeseen laitettaessa lopulliseen tavoitekosteustason 0 %.

4) Testattu lajeilla Escherichia coli-, Candida albicans- ja MS2 Bacteriophage. Itsenäisen tahon suorittama testi, jonka suoritti Swisstest Testmaterialien AG vuonna 2021 (Testiraportti nro 20212038).

## Ohjelma (Programme):n ja lisätoimintovalintojen yhteensopivuus

Ohjelma (Programme) <sup>1)</sup>	Lisätoiminnot			
	Kuivuusaste (Dryness Level)	Aikaohjattu kuivaus (Time Dry)	+ Rypistymisenesto (+ Anti Crease)	Hiljainen (Silent)
MixDry		■	■	■
Eco			■	
Puuvilla (Cottons)		■	■	■
Synteettiset (Synthetics)		■	■	■
Hellävarainen (Delicates)	 2)		■	
 Villa (Wool)		■ 3)		
3 kg Pika	 2)		■	

Ohjelma (Programme) 1)	Lisätoiminnot			
	Kuivusaste (Dryness Level)	Aikaohjattu kuivaus (Time Dry)	+ Rypistymisenesto (+ Anti Crease)	Hiljainen (Silent)
Vuodevaatteet (Bedlinen) XL		■	■	
Outdoor			■	
Hygienia (Hygiene)			■	
Untuvatakki (Down Jackets)			■	
1 Item Fast (Pikapesu 0,5 kg)			■	

1) Ohjelman lisäksi voit asettaa samanaikaisesti yhden tai useamman lisätoiminnon.

2) Oletusarvoasetus

3) Ks. luku LISÄTOIMINNOT: Aikaohjattu kuivaus (Time Dry) Villa (Wool)-ohjelmassa

## 8. VAIHTOEHDOT

### 8.1 Kuivusaste (Dryness Level)

Tämä lisätoiminto auttaa saavuttamaan asetetun kuivustason. Voit valita kuivaustason:



valmis sillettäväksi – **silityskuiva** taso



valmis säilyttäväksi – **kaappikuiva** taso<sup>1)</sup>



valmis säilyttäväksi – **erittäin kuiva** taso

1) Ohjelmaan liittyvä oletusvalinta

#### Lopullisen tavoitekosteuden säätö



Tämä voi olla tarpeen, sillä kuivaustuloksiin vaikuttavat monet olosuhteet, kuten veden tyyppi, syöttöjännite tai ympäristön lämpötila.

#### TÄYDELLISEN KUIVAUSTULOKSEN SAAVUTTAMISEKSI:

1. Yritä säätää kuivaustason lisätoimintoja (katso *Kuivusaste (Dryness Level)* -lisätoiminto yllä).
2. Jos haluat pyykistä entistä kuivempaa, voit muuttaa oletuskuivausasetusta (katso lisätietoja alta). Tämä säätö toimii useimpien ohjelmien kanssa, lukuun ottamatta ohjelmia **Eco**, Villa (Wool), Peitot (Duvet), Untuvatakki (Down Jackets), Raikas-tus (Refresh), jos koneessa on nämä ohjelmat.

Tavoitekosteustason oletusasetuksen muuttaminen:

1. Käynnistä laite.
2. Valitse jokin saatavilla olevista ohjelmista.
3. Kosketa ja paina pitkään samanaikaisesti painikkeita **Aikaohjattu kuivaus (Time Dry)** ja **+ Rypistymisenesto (+ Anti Crease)**.

Jokin seuraavista symboleista syttyy näyttöön:

– mahdollisimman kuiva

– lisäkuivaus

– vakiokuivaus

4. Kosketa **Käynnistä/Tauko (Start/Pause)** -painiketta toistuvasti, kunnes tavoitekuivuustaso on haluamasi.

Kuivuustaso	Näytön symboli
maksimaalinen kuivuus	+ [    ] [0]
pyykin suurempi kuivuus	+ [    ] [0-]
pyykin vakiokuivuus	[    ] [0E]

5. Tallenna asetukset koskettamalla ja pitämällä alhaalla painikkeita **Aikaohjattu kuivaus (Time Dry)** ja **+ Rypistymisenesto (+ Anti Crease)** samanaikaisesti noin 2 sekunnin ajan.



Wi-Fi-verkkoon yhdistetyissä laitteissa **ProSense**-palkkianimaatio näkyy muutaman sekunnin ajan sen merkiksi, että laite päivittää tietoja pilvipalveluun. Jos tilaa muutetaan kiertämällä nuppia tai sammuttamalla laite, tiedot synkronoidaan, kun Wi-Fi-yhteys muodostetaan jälleen seuraavan kerran.

## 8.2 Aikaohjattu kuivaus (Time Dry)

Ohjelmille: Puuvilla (Cottons)-, Vuodevaatteet (Bedlinen) **XL**-, Synteettiset (Synthetics)- ja MixDry-ohjelmat. Mahdollistaa kuivausajan asettamisen 10 minuutista enintään 2 tunniksi (10 minuutin välein). Kun tämä lisätoiminto on maksimiarvossa, täyttömäärän merkkivalo häviää näytöstä.



Ohjelma kestää niin kauan kuin asetettu kuivausaika on riippumatta pyykin määrästä ja sen kuivuudesta.

### AIKAKUIVAUSSUOSITUS

enintään 10 minuuttia	vain viileälmatointinto (ei lämmitystä).
10–40 min	lisäkuivaus kuivuusasteen parantamiseksi edellisen kuivausohjelman jälkeen.
> 40 min	täydellinen pienten, enint. 4 kg, pyykkimäärien kuivaus, hyvin lingotut (> 1 200 kierr/min).

## Aikaohjattu kuivaus (Time Dry) -toiminto Villa (Wool)-ohjelmassa

Lisätoiminto Villa (Wool)-ohjelmaan lopullisen kuivuustason säätämiseksi enemmän tai vähemmän kuivaksi.

## 8.3 + Rypistymisenesto (+ Anti Crease)

Pidentää kuivausohjelman lopussa olevan rypistymisenestovaiheen (30 minuuttia) korkeintaan 120 minuuttiin. Kuivausvaiheen jälkeen rumpu kiertää ajoittain rypyjien muodostumisen estämiseksi. Pyykin voi ottaa pois koneesta rypistymisenestovaiheen aikana.

## 8.4 Hiljainen (Silent)

Laite toimii alhaisella äänitasolla vaikuttamatta kuivaustulokseen. Laite toimii hitaasti ja ohjelman keston on pitempi.

## 8.5 Äänimerkki (End Signal)

Äänimerkki kuuluu seuraavasti:

- ohjelman loppu
  - rypistymisvaihtovaiheen alku ja loppu
- Äänimerkki on oletusarvoisesti aina käytössä. Voit käyttää tätä asetusta äänen kytkemiseen päälle ja pois päältä.

Äänimerkki (End Signal) -lisätoiminto pois käytöstä:



1. Kytke kuivausrumpuun virta.
2. Valitse jokin saatavilla olevista ohjelmista.
3. Kosketa ja paina Energy Save painiketta noin 3 sekunnin ajan.

Symboli syttyy näyttöön.

4. Kytke Äänimerkki (End Signal)-toiminto käyttöön koskettamalla yllä olevaa painiketta uudelleen, kunnes symboli katoaa.

## 8.6 Energy Save

Tämä lisätoiminto vähentää ohjelman virrankulutusta vain automaattisissa kuivausohjelmissa.

Kun toiminto on asetettu, vastaavan painikkeen LED-merkkivalo syttyy ja ohjelma-ajan numeroissa näkyy päivitetty ohjelman kesto.

## 8.7 Time Save

Tämä lisätoiminto vähentää ohjelman kestoa automaattisissa kuivausohjelmissa

Asetuksen jälkeen ohjelman aikamerkit näyttävät ohjelman keston ajan muodossa "tuntia : minuuttia".



Kun Time Save -lisätoiminto on valittu, kompressorin äänitaso voi kasvaa.

## 8.8 Ohjelma valmis (Finish In)



Tämän lisätoiminnon avulla voi valita ohjelman päättymisajan. Kun toiminto on kytketty päälle, kone odottaa oikeaa hetkeä kuivausprosessin käynnistymistä varten.

Ohjelma valmis (Finish In) aika on valmiusajan ja kuivausajan summa.

## 8.9 Omat ohjelmat

Nämä valitsimet ovat käytettävissä, kun laite on yhdistetty Wi-Fi-verkkoon.

Suosikkiohjelmat voidaan asettaa ja tallentaa sovelluksen kautta valitsemalla vain käytettävissä olevista ohjelmista, jotka on jaettu kolmeen ohjauspaneelissa ilmoitettuun luokkaan.

Kun suosikkiohjelmat on asetettu, voit valita jonkin niistä sovelluksen kautta tai kääntämällä ohjelmanvalitsinta vastaavaan asentoon: vastaava merkkivalo syttyy ja näytön tiedot päivittyvät vastaavasti.

## 8.10 SyncDry-toiminto

Tämän toiminnon avulla kuivausrumpu asettaa automaattisesti sopivimman ohjelman, joka vastaa viimeksi suoritettua pesuohjelmaa. Sinun tarvitsee vain käynnistää kuivausohjelma kuivausrummun täyttämisen jälkeen. Kuivausrumpuun ei tarvitse tehdä muita ohjelma-asetuksia tai lisätoimintoja.

Kun pesuohjelma on päättynyt, pesukone siirtää ohjelmatiedot kotireitittimen Wi-Fi-yhteyden kautta pilveen sekä kuivausrumpuun.



Toiminnon SyncDry käyttämiseksi AEG-kuivausrumpu ja -pesukone on kytkettävä samaan kotiverkkoon ja yhteys sovellukseen on muodostettava.

Toiminnon kytkeminen päälle:

1. Kun pesuohjelma on päättynyt, siirrä puhdas pyykki kuivausrumpuun.
2. Kosketa **SyncDry**-painiketta.
3. Kaikki näytön symbolit pysyvät poissa päältä lukuun ottamatta **Wi-Fi**-kuvaketta ja **ProSense**-palkkeja, jotka näyttävät animaatiota muutaman sekunnin ajan, kun laite hakee tietoja pilvestä.
4. Ehdotettu ohjelma päivittyy näyttöön päivittyä automaattisesti. Jos tietojen nouto epäonnistuu 10 sekunnin kuluttua, painikkeen LED-merkkivalo sammuu ja kone antaa äänimerkin. Sen jälkeen palautetaan aiemmin valittu ohjelma.
5. Aloita kuivaus koskettamalla **Käynnistä/Tauko (Start/Pause)**-painiketta.



Kun **SyncDry**-ohjelma on asetettu, käyttäjä voi edelleen muuttaa lisätoimintoja tai valita toisen ohjelman kääntämällä nuppia tai käyttämällä sovellusta. Tällaisissa tapauksissa **SyncDry**-painikkeen LED-merkkivalo sammuu, mikä tarkoittaa sitä, että ohjelma ei ole enää ehdotettu ohjelma; **SyncDry** automaattinen ohjelma voidaan valita uudelleen painamalla vastaavaa painiketta, kunnes tiedot ovat käytettävissä Cloudissa.



## 9. ASETUKSET

### 9.1 Vesisäiliön merkkivalon kytkeminen pois päältä

*Vesisäiliön merkkivalo palaa oletusarvoisesti. Merkkivalo syttyy aina kuivausjakson päättyessä tai jakson aikana, jos vesisäiliö on täysi. Jos vedenpoiston asennussarja on asennettu, vesisäiliö tyhjenee automaattisesti ja merkkivalo voidaan sammuttaa.*



Merkkivalon sammuttaminen:

1. Käynnistä laite.
2. Valitse jokin saatavilla olevista ohjelmista.
3. Kosketa ja pidä alhaalla samanaikaisesti painikkeita **Hiljainen (Silent)** ja **Energy Save**.

Vesisäiliön merkkivalo: , on sammunut ja symboli  syttyy näyttöön – vesisäiliön merkkivalo on pysyvästi **pois päältä**



Kytke vesisäiliön merkkivalo takaisin päälle seuraamalla yllä olevia ohjeita.

Vesisäiliön merkkivalo: , palaa ja symboli  syttyy näyttöön – vesisäiliön merkkivalo on pysyvästi **päällä**

### 9.2 Käyttötuntilaskuri

Tällä toiminnolla voit näyttää laitteen kokonaiskäyttöajan tunteina. Kokonaiskäyttöaika lasketaan laitteen ensimmäisestä käynnistämishetkestä alkaen. Ohjelmien todellinen toiminta-aika näytetään (se ei sisällä taukoja eikä ajastettua käynnistymisaikaa).

Tämän arvon voi saada näkyviin seuraavasti:

1. Kytke laite päälle painamalla painiketta **Päällä/Pois (On/Off)**.
2. Paina painikkeita **Aikaohjattu kuivaus (Time Dry)** ja **Kuivuusaste (Dryness Level)** muutaman sekunnin ajan.
3. 3 sekunnin kuluttua laitteen kokonaiskäyttöaika näkyy näytössä: esim. jos käyttöaika on **1276** tuntia, näytössä näkyy teksti **Hr 2** sekunnin ajan, sitten **12 2** sekunnin ajan ja sitten **76**. Tämä arvo näytetään kahtena numerosarjana kerrallaan: kaksi ensimmäistä numeroa ilmaisevat tuhansia ja satoja, ja kaksi seuraavaa numeroa tarkoittavat kymmeniä ja yksiköitä.

Voit poistaa tästä tilasta painamalla mitä tahansa painiketta, kääntämällä valitsinta tai kytkemällä laitteen pois päältä.

### 9.3 Tehdasasetukset

Tällä toiminnolla voi palauttaa oletusarvoiset tehdasasetukset. Tallennetut lisätoiminnot ja

toimintatilat nollataan. Se poistaa myös Wi-Fi-verkon kirjautumistiedot laitteen muistista ja palauttaa mukautetut ohjelma-asetukset, myös suosikiohjelmat.

**Ota** tämä lisätoiminto käyttöön suorittamalla seuraavat vaiheet:

1. Kytke laite päälle painamalla painiketta **Päällä/Pois (On/Off)**.
2. Odota noin 8 sekuntia.
3. Paina painikkeita **Hiljainen (Silent)** ja **+ Rypistymisenesto (+ Anti Crease)** muutaman sekunnin ajan.

#### 4. Laite kuittaa toiminnon näyttämällä

---



Jos toimenpiteet eivät tuota tulosta (esimerkiksi aikakatkaisun tai väärän painikeyhdistelmän takia), kytke laitteen virta pois päältä ja toista vaiheet alusta.

## 10. KÄYTTÖÖNOTTO



Takarummun lukitukset poistuvat automaattisesti, kun kuivausrumpu käynnistetään ensimmäistä kertaa. Laitteesta voi tällöin kuulua ääntä.

### Takarummun lukitusten avaaminen:

1. Kytke laitteeseen virta.
2. Aseta mikä tahansa ohjelma.
3. Paina Käynnistä/Tauko-painiketta. Rummun kierto käynnistyy. Takarummun lukitukset poistuvat käytöstä automaattisesti.

### Ennen kuin kuivaat laitteella pyykejä:

- Puhdista kuivausrummun rumpu kostealla liinalla.
- Käynnistä yhden tunnin ohjelma pyykin ollessa kosteaa.



Kuivausohjelman alussa (ensimmäiset 3-5 min) laitteesta voi kuulua hieman kovempi ääni. Tämä johtuu kompressorin käynnistymisestä. Tämä on normaalia kompressorilla toimivissa laitteissa (esim. jääkaapit ja pakastimet).

### 10.1 Epätavallinen haju

Laite on pakattu tiiviisti.

Epätavallista hajua voi esiintyä, kun tuote poistetaan pakkauksesta. Tämä on normaalia uusien tuotteiden kohdalla.

Laite on valmistettu erilaisista materiaaleista, jotka voivat muodostaa epätavallista hajua.

Ajan kuluessa epätavallinen haju häviää vähitellen muutaman kuivauskerran jälkeen.

### 10.2 Ääniä



Kuivausohjelman eri vaiheiden aikana voi kuulua erilaisia ääniä. Ne ovat normaaleja toiminnan ääniä.



Kun Time Save -lisätoiminto on valittu, kompressorin äänitaso voi kasvaa.

### Käynnissä oleva kompressor.

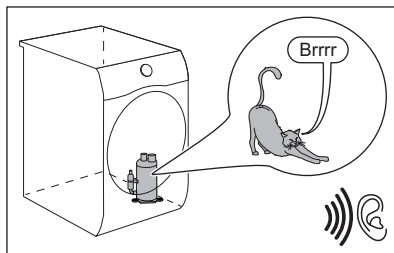

### Pyörivä rumpu.

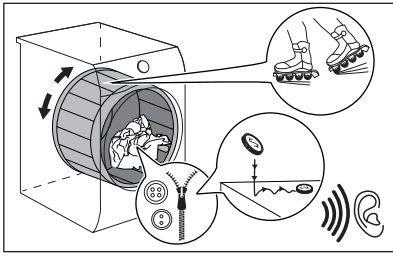

**Käynnissä olevat puhaltimet.**

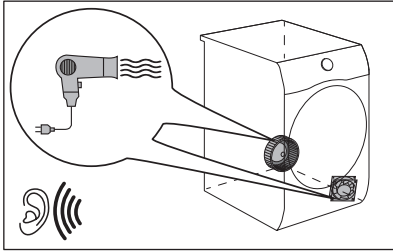

**Käynnissä oleva pumppu ja kosteuden siirto säiliöön.**

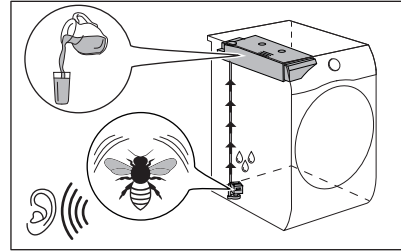

## 11. PÄIVITTÄINEN KÄYTTÖ

### 11.1 Pyykin valmisteleminen



Rummun täyttäminen kyseisille ohjelmille ilmoitettuun max. täyttömäärään auttaa säästämään energiaa.







Pesuohjelman jälkeen pyykki ovat usein sotkeutuneet yhteen. Yhteen sotkeutuneiden pyykkien kuivaus on tehotonta. Varmista tehokas ilmankierto ja tasainen kuivaustulos ravistamalla pyykkejä ja lisäämällä ne yksi kerrallaan kuivausrumpuun.

Tehokkaan kuivauksen varmistaminen:

- Sulje vetoketjut.
- Sulje untuvapeittojen kiinnittimet.
- Siteitä tai nauhoja (esim. esiliinan nauhat) ei saa kuivata irrallaan. Sido ne ennen ohjelman käynnistämistä.

- Tyhjennä kaikki taskut.
- Kun vaatteiden sisällä on puuvillakerros, käännä ne nurinpäin. Puuvillakerroksen on oltava ulospäin.
- Aseta aina käsiteltävään pyykkiin sopiva ohjelma.
- Älä sekoita vaaleita ja tummia vaatteita.
- Vähennä tekstiilien kutistumista valitsemalla puuvilla-, jersey- tai trikoovaatteisiin sopiva ohjelma.
- Älä ylitä Ohjelmat-luvussa annettua tai näytössä näkyvää maksimitäyttömäärää.
- Kuivaa ainoastaan kuivausrummussa kuivattavia tekstiilejä. Katso vaatteissa olevat tekstiilimerkit.
- Suuria ja pieniä kappaleita ei saa kuivata yhdellä kertaa. Pienet vaatekappaleet voivat jäädä suurien kappaleiden sisään, jolloin ne jäävät kosteiksi.
- Ravista suuria vaatekappaleita ja tekstiilejä ennen niiden asettamista kuivausrumpuun. Täten vältetään kosteat kohdat tekstiiliin sisällä kuivauksen jälkeen.

Tekstiilimerkki	Kuvaus
	Kuivausrummussa kuivattava tekstiili.
	Kuivausrummussa korkeissa lämpötiloissa kuivattava tekstiili.
	Kuivausrummussa vain alhaisissa lämpötiloissa kuivattava tekstiili.
	Tekstiili, jota ei saa kuivata kuivausrummussa.

## 11.2 Parhaiden kuivaustulosten saavuttamiseksi

- Ohjelma tulee valita kuivattavien vaatteiden tyyppin mukaan.
- Suodatin on oltava puhdas. Tukossa oleva suodatin heikentää kuivaustehoa.
- Vaatteita kannattaa ravistaa ennen niiden asettamista koneeseen. Auki levitetyt vaatteet kuivuvat paremmin.
- Noudata kuivattavien pyykkien maksimitäyttömäärää.
- Tuuletusaukkojen on oltava puhtaita.

## 11.3 Koneen täyttö

### HUOMIO!

Varmista, ettei pyykki jää laitteen luukun ja kumitiivisteeseen väliin.

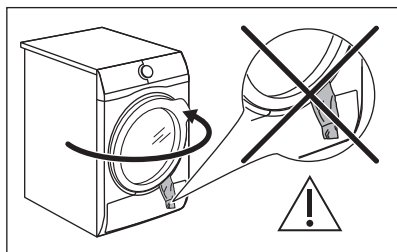

1. Vedä laitteen luukku auki.
2. Täytä kone pyykillä yksi kappale kerrallaan.
3. Sulje laitteen luukku.

## 11.4 Laitteen kytkeminen toimintaan

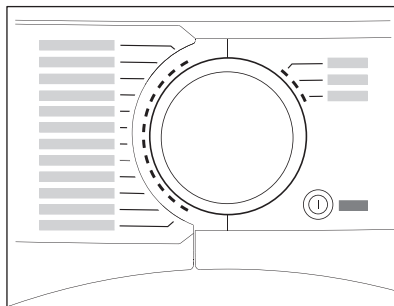

Laitteen kytkeminen toimintaan:

Paina Päällä/Pois (On/Off)-painiketta.

Jos laite on toiminnassa, jotkin merkkivalot syttyvät näyttöön.

## 11.5 Matalalämpötoiminto

Energiankulutuksen vähentämiseksi tämä toiminto kytkee laitteen automaattisesti pois toiminnasta:

- 5 minuutin kuluttua, jos et käynnistä ohjelmaa.
- 5 minuutin kuluttua ohjelman tai rypistymisenestovaiheen päättymisestä.



Kun laite siirtyy alhaisen virransyötön tilaan, näyttö ja kuvakkeet sammuvat. Voit käynnistää laitteen uudelleen Päällä/Pois (On/Off) -painikkeesta.



**Valittu oletusohjelma on aina Eco, kun se on otettu uudelleen käyttöön pienen virrankulutuksen tilassa.**



Jos Wi-Fi on päällä ja kaukosäädin on käytössä, etäkäynnistyksen -kuvake jää myös laitteen siirryttyä pienen virrankulutuksen tilassa, mutta tässä tapauksessa sen jälkeen, kun laite herää pienen virrankulutuksen tilasta, ohjelma on asetettu aiemmin valittuun ohjelmaan.

## 11.6 Ohjelman asettaminen

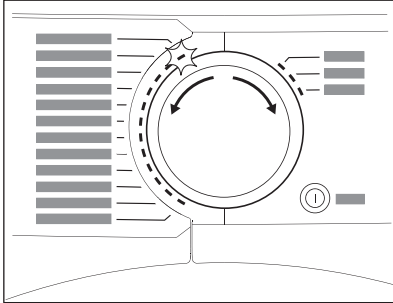

Aseta ohjelma ohjelmanvalitsimella. Ohjelman likimääräinen kesto syttyä näyttöön.



Todellinen kuivausaika riippuu pyykin laadusta (määrä ja koostumus), huoneenlämpötilasta sekä pyykin alkukosteudesta linkousvaiheen jälkeen.

## 11.7 Ohjelman käynnistyksen käyttämällä Ohjelma valmis (Finish In)

Lisätoiminnon Ohjelma valmis (Finish In) asettaminen:

1. Valitse kuivausohjelma ja lisätoiminnot.
2. Kosketa toistuvasti painiketta Ohjelma valmis (Finish In), kunnes näytössä näkyy haluamasi ohjelman päättymisen määräaika (esim. 12h jos ohjelma on päätyttävä 12 tunnin kuluessa.)
3. Kosketa painiketta Käynnistä/Tauko (Start/Pause). Rumpu alkaa pyöriä suorittaakseen **ProSense**-arvioinnin, jos se on määritetty valitussa ohjelmassa.

4. Laite käynnistää ajanlaskennan ohjelman päättymiseen saakka ja ohjelma käynnistyy oikealla hetkellä.

## 11.8 ProSense -täyttömäärän tunnistus



**ProSense**-teknologia tunnistaa täyttömäärän ja säätelee ohjelman keston. Toimii useimpien ohjelmien kanssa.

Kuivausohjelman asettamisen jälkeen **ProSense**-kuvake syttyy, jos pyykkimäärän tunnistus on käytössä.

Käynnistä/Tauko (Start/Pause) -painikkeesta **ProSense** käynnistää pyykin täyttömäärän tunnistuksen:

1. Laite tunnistaa täyttömäärän ensimmäisen minuutin aikana: Merkkivalo vilkkuu, kuvakkeen alla olevat palkit liikkuvat edestakaisin  ja rumpu pyörii lyhyen ajan.
2. Kun rumpu lakkaa pyörimästä, näytössä näkyy uusi ohjelman kesto, joka on säädetty havaitun täyttömäärän mukaan. Palkkien määrä, 1–4, edustaa arvioitua täyttömäärää. 4 palkkia edustaa valitun ohjelman suurinta mahdollista täyttömäärää.



**Jos rumpu on liian täynnä**, ilmoitetun enimmäistäyttömäärän merkkivalo syttyy

uudelleen ja merkkivalo **MAX** vilkkuu. Tällöin luukku voidaan avata ja ylimääräiset vaatteet voidaan poistaa 30 sekunnin ajan. Kun ylimääräiset pyykit on poistettu, käynnistä ohjelma uudelleen koskettamalla Käynnistä/Tauko (Start/Pause) -painiketta. Jos pyykkimäärää ei vähennetä, pesuohjelma käynnistyy ylikuormituksesta huolimatta. Tässä tapauksessa parasta pesutulosta ei voida taata.

## 11.9 Lisätoiminnot

Ohjelman asettamisen yhteydessä voit asettaa yhden tai useamman lisätoiminnon.

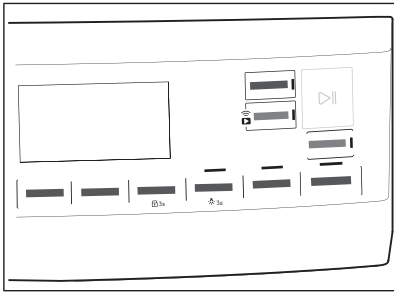

Kytke lisätoiminto toimintaan tai pois toiminnasta koskettamalla vastaavaa painiketta. sen symboli tulee näkyviin näyttöön tai vastaavan painikkeen yläpuolella oleva merkkivalo syttyy.

### 11.10 Lapsilukko

Lapsilukon avulla voidaan estää lasten leikkiminen laitteella. Lapsilukko-lisätoiminto lukitsee kaikki kosketuspainikkeet ja ohjelmanvalitsimen (tämä lisätoiminto ei lukitse **Päällä/Pois (On/Off)** -painiketta).

Lapsilukko voidaan kytkeä toimintaan seuraavasti:

- ennen **Käynnistä/Tauko (Start/Pause)** -painikkeen koskettamista: laite ei voi käynnistyä
- painikkeen **Käynnistä/Tauko (Start/Pause)** koskettamisen jälkeen – ohjelmat ja lisätoiminnon valinta ovat pois käytöstä.

Lapsilukkolisätoiminnon käyttöönotto:



1. Kytke kuivausrumpuun virta.
2. Valitse jokin saatavilla olevista ohjelmista.
3. Kosketa ja paina **+ Rypistymisenesto (+ Anti Crease)** -painiketta noin 3 sekunnin ajan.

Symboli  syttyy näyttöön.

4. Kytke lapsilukko pois päältä koskettamalla edellä mainittua painiketta uudelleen, kunnes symboli häviää.

### 11.11 Ohjelman käynnistys

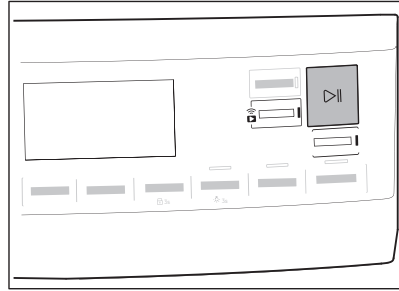

Jos haluat käynnistää ohjelman:

Kosketa painiketta **Käynnistä/Tauko (Start/Pause)**.

Laite käynnistyy ja painikkeen yläpuolella oleva merkkivalo palaa pysyvästi.

### 11.12 Ohjelman muutos

Ohjelman muuttaminen:

1. Sammuta laite painamalla **Päällä/Pois (On/Off)** -painiketta.
2. Käynnistä laite painamalla painiketta **Päällä/Pois (On/Off)** uudelleen.
3. Aseta uusi ohjelma.

### 11.13 Ohjelman loppu



Puhdista suodatin ja tyhjennä vesisäiliö aina jokaisen kuivausohjelman jälkeen. (Katso kohta HUOLTO JA PUHDISTUS)

Jos kuivausohjelma on päättynyt, näyttöön syttyy -symboli. Jos Äänimerkki (End Signal) -lisätoiminto on otettu käyttöön, laitteesta kuuluu jaksottainen äänimerkki yhden minuutin ajan.



Jos laitetta ei kytkeä pois toiminnasta, rypistymisenestovaihe käynnistyy (ei toiminnassa kaikissa ohjelmissa).

Vilkkuva -symboli ilmoittaa rypistymisenestovaiheesta. Pyykki voidaan ottaa koneesta pois tämän vaiheen aikana.

Pyykin poisotto:

1. Kytke laite pois päältä painamalla Päällä/ Pois (On/Off) -painiketta 2 sekunnin ajan.
2. Avaa laitteen luukku.
3. Ota pyykki pois koneesta.
4. Sulje laitteen luukku.

Heikkojen kuivaustulosten mahdolliset syyt:

- Oletuskuivaustason sopimaton asetus. Katso kohta *Ohjelman lopun tavoitekosteuden säätäminen*
- Huoneenlämpötila on liian alhainen tai liian korkea. Optimaalinen huoneenlämpötila on 18 °C - 25 °C.



Jätä luukku hieman auki aina jokaisen ohjelman jälkeen kosteuden välttämiseksi.

### 11.14 Rummun merkkivalo palaa

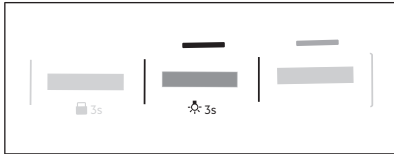

Kosketa ja paina **Hiljainen (Silent)** -painiketta noin 3 sekunnin ajan. Rummussa oleva valo palaa.

### 11.15 Heikkojen kuivaustulosten mahdolliset syyt:

- Sihti tukossa. Sihdin tukokset heikentävät kuivaustehoa.
- Ilmavirtausaukot ovat tukossa.
- Rumpu on likaantunut.
- Oletuskuivaustason sopimaton asetus. Katso kohta *Ohjelman lopun tavoitekosteuden säätäminen*
- Huoneenlämpötila on liian alhainen tai liian korkea. Optimaalinen huoneenlämpötila on 18 °C - 25 °C.

## 12. NEUVOJA JA VINKKEJÄ

### 12.1 Ekologisia neuvoja



Rummun täyttäminen kyseisille ohjelmille ilmoitettuun max. täyttömäärään auttaa säästämään energiaa.

- Linkoa pyykki hyvin ennen kuivausta.
- Ohjelmat-luvussa annettuja täyttömääriä ei saa ylittää.
- Suodatin on puhdistettava jokaisen ohjelman jälkeen.
- Älä käytä huuhteluainetta pesuun ja sen jälkeen kuivaukseen. Kuivausrummussa pyykistä tulee automaattisesti pehmeää.

- Vesisäiliön vettä voidaan käyttää tekstiilien siiltämiseen. Vesi tulee ensin suodattaa jäljellä olevien tekstiilikuitujen poistamiseksi (tavallinen kahvisuodatin käy hyvin).
- Pidä laitteen alaosassa olevat tuuletuskanavat aina esteettöminä.
- Varmista laitteen asennuspaikan hyvä ilmankierto.

## 13. HUOLTO JA PUHDISTUS

### 13.1 Säännöllinen puhdistus

Säännöllinen puhdistus auttaa pidentämään laitteen käyttöikä.

Jos laitetta ei käytetä pitkään aikaan, irrota virtajohto pistorasiasta.

## Viitteellinen säännöllinen puhdistus:

Suodattimien puhdistus	Merkkivalon  vilkkuessa
Tyhjennä vesisäiliö	Merkkivalon  vilkkuessa
Lauhduttimen puhdistus	Merkkivalon  vilkkuessa
Rummun puhdistus	Kahden kuukauden välein
Käyttöpaneelin ja kotelon puhdistaminen	Kahden kuukauden välein
Ilmavirta-aukkojen puhdistaminen	Kahden kuukauden välein

Osien puhdistusohjeet on annettu seuraavissa kappaleissa.

### 13.2 Vieraiden esineiden poistaminen



Varmista, että taskut ovat tyhjä ja että kaikki irtonaiset elementit on sidottu ennen kuivausohjelman aloittamista. Katso kohta "Pyykin valmistelemine".

Poista rummusta mahdollisesti roskat kuivausohjelman jälkeen (esim. metallipidikkeet, napit, kolikot jne.).

### 13.3 Suodattimien puhdistus

Symboli  *Nukkasihti (Filter)* syttyy näyttöön kunkin ohjelman päätyttyä, ja sihti on puhdistettava.



Sihti kerää nukkaa kuivausohjelman aikana.



Suodatin tulee puhdistaa säännöllisesti parhaan kuivaustuloksen saavuttamiseksi. Tukossa oleva suodatin pidentää kuivausohjelman kestoa ja lisää näin energiankulutusta. Puhdista suodatin käsin. Käytä tarvittaessa imuria.

#### HUOMIO!

Suodattimia puhdistettaessa nukka tulee hävittää roska-astiaan. Mikromuovien pääsyn estämiseksi vesijärjestelmään nukkaa ei saa huuhdella viemäriin.

1. Avaa luukku. Vedä sihti ylös.

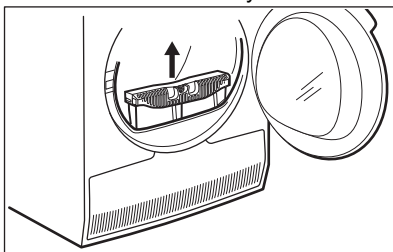

2. Avaa suodatin painamalla koukkaa.

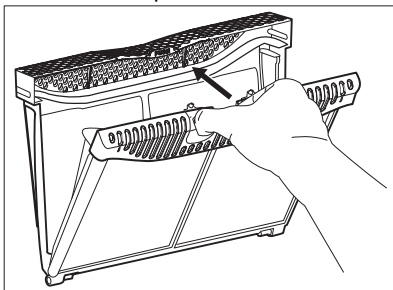

3. Irrota nukka käsin sihdin sisäosista.

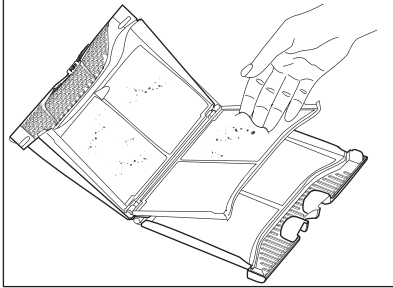
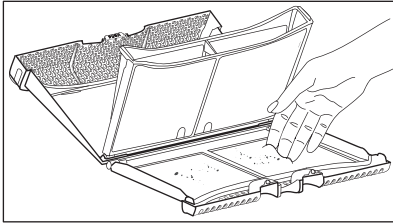

Hävität nukka roska-astiaan.

4. Puhdista sihti tarvittaessa imurilla. Sulje suodatin.
5. Poista tarvittaessa nukka sihdin liitoksesta ja tiivisteestä. Tämän voi tehdä pölynimurilla. Aseta sihti takaisin vastaavaan liitokseen.

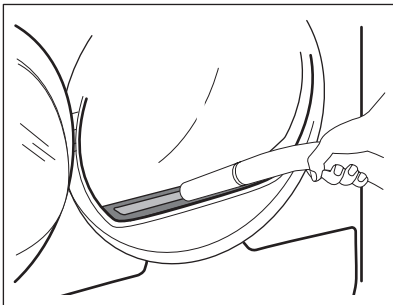

### 13.4 Vesisäiliön tyhjentäminen

Tyhjennä lauhdevesisäiliö jokaisen kuivausohjelman jälkeen.

Jos lauhdevesisäiliö on täysi, ohjelma pysähtyy automaattisesti. Vesisäiliösymboli  Tyhjennä vesisäiliö (Water container) syttyä näyttöön, ja vesisäiliö on tyhjennettävä.

Veden tyhjentäminen:

1. Vedä vesisäiliö ulos pitäen se vaakasuorassa asennossa.

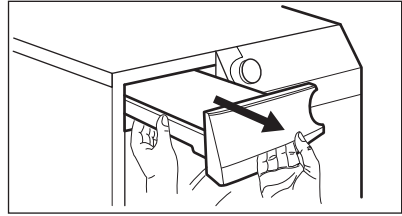

2. Vedä muoviliitos ulos ja tyhjennä vesi pesualtaaseen tai vastaavaan astiaan.

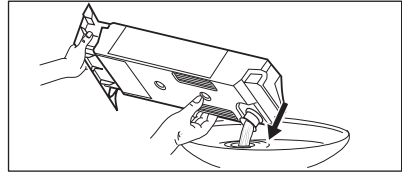

3. Paina muoviliitäntä takaisin sisään ja aseta vesisäiliö takaisin paikoilleen.
4. Jatka ohjelmaa painamalla painiketta Käynnistä/Tauko (Start/Pause).

### 13.5 Lauhduuttimen puhdistus

Jos symboli  *Lämmönvaihdin (Heat exchanger)* vilkkuu näytössä, tarkista lauhdutin ja sen lokero. Jos se on likainen, puhdista se. Suorita tarkistus vähintään kuuden kuukauden välein.

#### VAROITUS!

Metallipintaan ei saa koskea paljain käsin. Henkilövahingon vaara. Käytä suojakäsineitä. Puhdista varoen, jotta metallipinta ei vaurioidu.

#### HUOMIO!

Älä käytä imuria kovalla liitososalla irrottaaksesi nukkaa lauhduuttimesta. Se voi vahingoittaa lauhduuttimen kylkiä, jolloin laitteen suorituskyky heikkenee ja kuivausaika pitenee.

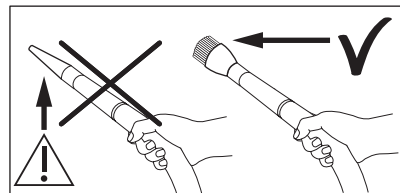

Tarkistaminen:

1. Avaa luukku. Vedä suodatin ylös.

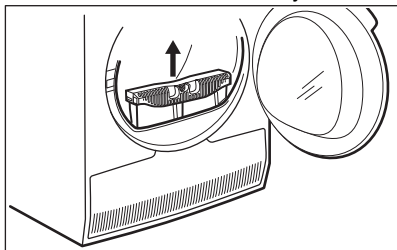

2. Avaa lauhduttimen kansi.

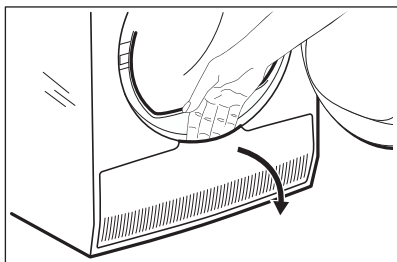

3. Avaa lauhduttimen kansi kääntämällä vipuja.

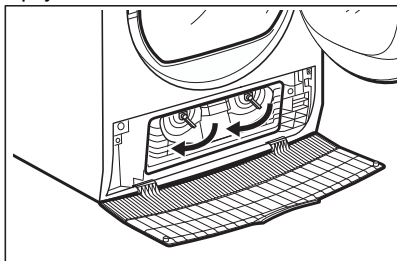

4. Laske lauhduttimen kansi alas.

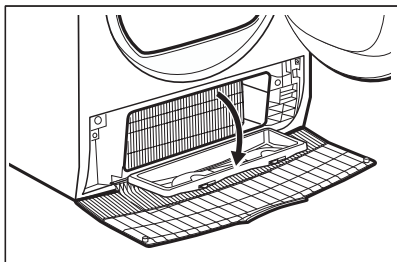

5. Poista tarvittaessa nukka lauhduttimesta ja sen kotelosta. Voit käyttää harjalla varustettua pölynimuria.

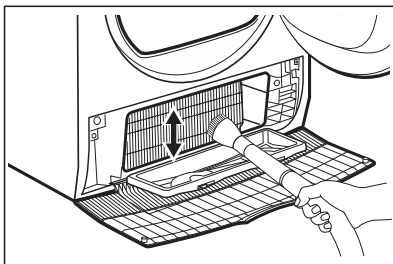

6. Sulje lauhduttimen kansi.  
7. Käännä vipuja, kunnes ne napsahtavat paikoilleen.  
8. Aseta suodatin takaisin paikalleen.

### 13.6 Rummun puhdistaminen

#### ⚠ VAROITUS!

Irrota laite sähköverkosta ennen sen puhdistamista.

Puhdista rumpun sisäosa ja sen nostimet miedolla pesuaineella. Kuivaa puhdistetut pinnat pehmeällä liinalla.

#### ⚠ HUOMIO!

Älä puhdista rumpua hankausaineilla tai teräsvillalla.

### 13.7 Käyttöpaneelin ja ulkokuoren puhdistaminen

Puhdista käyttöpaneeli ja ulkokuori miedolla pesuaineella.

Käytä kosteaa liinaa. Kuivaa puhdistetut pinnat pehmeällä liinalla.

#### ⚠ HUOMIO!

Älä käytä kalusteiden puhdistusaineita tai puhdistusaineita, jotka voivat aiheuttaa korroosiota.

### 13.8 Tuuletuskanavien puhdistaminen

Poista tuuletuskanaviin kerääntynyt nukka pölynimurilla.

## 14. VIANMÄÄRITYS

### VAROITUS!

Lue turvallisuutta koskevat luvut.

### 14.1 Virhekoodit

Laite ei käynnisty tai se pysähtyy toiminnan aikana.

Yritä ensin etsiä ratkaisu ongelmaan (tutustu taulukoiden sisältöihin). Jos ongelma toistuu, ota yhteyttä valtuutettuun huoltoliikkeeseen.

### VAROITUS!

Kytke laite pois toiminnasta ennen tarkistuksien aloittamista.

**Jos merkittäviä ongelmia esiintyy, laitteesta kuuluu äänimerkkejä, näytössä näkyy virhekoodi ja Käynnistä/Tauko (Start/Pause) -painike voi vilkkua jatkuvasti:**

Virhekoodi	Mahdollinen syy	Korjaustoimenpide
E50	Laitteen moottori ylikuormittunut. Liikaa pyykkiä tai pyykit solmussa rumpussa.	Ohjelmaa ei suoritettu loppuun asti. Poista pyykki koneesta, aseta ohjelma ja käynnistä ohjelma uudelleen.
E90 tai E91	Sisäinen virhe. Laitteen elektronisten osien välillä ei ole yhteyttä.	Ohjelmaa ei ole suoritettu oikein loppuun asti tai laite pysähtyi liian aikaisin. Kytke laite päälle ja pois päältä. Jos virhekoodi tulee uudelleen näkyviin, ota yhteyttä valtuutettuun huoltoliikkeeseen.
EH0	Virransyöttö on epävaka.	Kun laitteessa näkyy <b>EH0</b> , odota kunnes virransyöttö on vakaa ja paina sitten käynnistuspainiketta. Jos laite keskeyttää ohjelman ilman mitään ilmoitusta, paina ohjelman käynnistuspainiketta. Jos varoitus toistuu, tarkista virtajohdon/pistokkeen ehjyys tai virransyöttö.

Jos näytössä näkyy muita virhekoodeja, kytke laite toimintaan ja pois toiminnasta. Jos ongelma toistuu, ota yhteyttä valtuutettuun huoltoliikkeeseen.

Jos kuivausrummun ongelma on jokin muu, etsi mahdollisia ratkaisuja tutustumalla oheiseen taulukkoon.

## 14.2 Vianmääritys

Ongelma	Mahdollinen syy	Korjaustoimenpide
Kuivausrumpu ei toimi.	Kuivausrumpua ei ole kytketty sähköverkkoon.	Kiinnitä pistoke pistorasiaan. Tarkista asunnon sähkötaulun sulake (sulakekaapista).
	Luukku on auki.	Sulje ovi.
	Päällä/Pois (On/Off) -painiketta ei ole painettu.	Paina Päällä/Pois (On/Off) -painiketta.
	Painiketta Käynnistä/Tauko (Start/Pause) ei ole kosketettu.	Kosketa painiketta Käynnistä/Tauko (Start/Pause).
Ei-tydyttävä kuivaustulos.	Laite on valmiustilassa.	Paina Päällä/Pois (On/Off) -painiketta.
	Olet valinnut väärän ohjelman.	Valitse sopiva ohjelma. <b>1)</b>
	Suodatin tukossa.	Puhdista suodatin. <b>2)</b>
	Kuivausaste (Dryness Level) -lisätoiminto on asetettu arvoon  Silityskuiva (Iron Dry). <b>3)</b>	Aseta Kuivausaste (Dryness Level) -lisätoiminto suuremmalle tasolle.
	Liian paljon pyykkiä.	Älä ylitä max. täyttömäärää.
	Ilmavirtausaukot ovat tukossa.	Puhdista laitteen alaosassa olevat tuuletusaukot.
	Rummun kosteusanturissa on epäpuhtauksia.	Puhdista rummun etupinta.
	Haluttua kuivaustasoa ei ole asetettu.	Säädä kuivaustaso. <b>4)</b>
Luukkua ei voi sulkea.	Lauhdutin on tukkiutunut.	Puhdista lauhdutin. <b>2)</b>
	Suodatinta ei ole lukittu paikoilleen.	Aseta suodatin oikeaan asentoon.
Ohjelmaa tai lisätoimintoa ei voida muuttaa.	Pyykki on jäänyt luukun ja tiivisteiden väliin.	Poista väliin jääneet pyykki ja sulje luukku.
	Ohjelmaa tai lisätoimintoa ei voida muuttaa ohjelman käynnistymisen jälkeen.	Kytke kuivausrumpu päälle ja pois päältä. Muuta ohjelmaa tai lisätoimintoa tarpeen mukaan.
Lisätoimintoa ei voida valita. Laitteesta kuuluu äänimerkki.	Lisätoiminto, jota yritit kytkeä toimintaan, ei ole käytettävissä valittuun ohjelmaan.	Kytke kuivausrumpu päälle ja pois päältä. Muuta ohjelmaa tai lisätoimintoa tarpeen mukaan.
Rummussa ei ole valoa.	Viallinen rummun lamppu.	Ota yhteys huoltopalveluun rummun lampun vaihtamiseksi.
Näytössä näkyvä aika on odottamaton.	Kuivausaika lasketaan täyttömäärän ja kosteustason mukaan.	Tämä on automatisoitu - laite toimii virheettömästi.
Ohjelma ei käynnisty.	Vesisäiliö on täynnä.	Tyhjennä vesisäiliö painamalla Käynnistä/Tauko (Start/Pause) -painiketta. <b>2)</b>

Ongelma	Mahdollinen syy	Korjaustoimenpide
Kuivausohjelma on liian lyhyt.	Täyttömäärä on pieni.	Valitse aikaohjelma. Aika-arvon on oltava pyykkimäärään sopiva. Suosittelemme valitsemaan lyhyen kuivausajan, kun kuivaat yhden vaatekappaleen tai pieniä pyykkimääriä.
	Pyykki on liian kuivaa.	Valitse sopiva aikaohjelma tai korkeampi kuivuustaso (esim. ☀️ <i>erittäin kuiva (extra dry)</i> )
Kuivausjakso ylittää 5)	Suodatin tukossa.	Puhdista suodatin.
	Liikaa pyykkiä.	Älä ylitä max. täyttömäärää.
	Pyykkiä ei ole lingottu riittävästi.	Linkoa pyykki hyvin pesukoneessa.
	Liian matala tai korkea huoneen lämpötila - tämä ei ole laitteeseen liittyvä vika.	Varmista yli +5 °C ja alle +35 °C huoneenlämpötila. Optimaalinen huoneenlämpötila parhaan kuivaustuloksen saavuttamiseksi on 18 °C - 25 °C.
Näytössä näkyy: 	Kaikki muut painikkeet ovat pois päältä, paitsi Käynnistä/Tauko (Start/Pause).	Laitte lataa sovelluspäivitykset. Odota kunnes tämä vaihe on valmis. Jos sammutat laitteen päivityksen aikana, se jatkaa päivitystä, kun käynnistät sen uudelleen.
Ei langatonta yhteyttä tai yhteys katkeaa usein.	Langaton kotiverkko ei toimi.	Tarkista langattoman kotiverkon määrittäykset. Käynnistä reititin uudelleen. Jos ongelma toistuu edelleen, ota yhteyttä langattoman yhteyden palveluntarjoajaan.
	Älylaitetta tai laitetta ei ole yhdistetty langattomaan verkkoon.	Toista yhteyden määrittäsvaiheet älylaitteessa tai laitteessa tai molemmissa.
Laitteen yhteys sovelluksen avulla ei toimi usein.	Kuivausrummun ja reitittimen välinen yhteys on heikko tai se puuttuu.	Varmista, että laitteen ja kotisin reitittimen välinen yhteys toimii. Siirrä reititin lähemmäs laitetta. Asenna kotiverkkoosi langattoman yhteyden laajennin. Älä käytä samanaikaisesti mikroaaltouuni ja kaukosäädintä. Mikroaaltouuni voi heikentää yhteyden signaalia.

- 1) Noudata ohjelmakuvausta — katso kappale OHJELMAT.
- 2) Katso kappale HOITO JA PUHDISTUS.
- 3) Vain kuivausrummut, joissa on Kuivuusaste (Dryness Level) -lisätoiminto.
- 4) Katso luku NEUVOJA JA VINKKEJÄ .
- 5) Huomautus: Ohjelma päättyy automaattisesti viimeistään 6 tunnin kuluttua.

### 14.3 Heikkojen kuivaustulosten mahdolliset syyt:

- Sihti tukossa. Sihdin tukokset heikentävät kuivaustehoa.
- Ilmavirtausaukot ovat tukossa.
- Rumpu on likaantunut.
- Oletuskuivuustason sopimaton asetus. Katso kohta *Ohjelman lopun tavoitekosteuden säätäminen*

- Huoneenlämpötila on liian alhainen tai liian korkea. Optimaalinen huoneenlämpötila on 18 °C - 25 °C.

## 15. KULUTUSARVOT

### 15.1 Johdanto



Käyttöoppaassa ilmoitetaan EU:n energiamerkintä ja ekosuunnittelu: Asetus (EU) 2023/2534, koskee energialuokkia **A–G**.



Laitteen mukana toimitetun energiamerkin QR-koodi sisältää linkin verkkosivustolle, jossa on EU EPREL -tietokannassa olevat laitteen suorituskykytiedot. Säilytä energiamerkki käyttöohjeen ja kaikkien muiden tämän laitteen mukana toimitettujen asiakirjojen kanssa. Joitakin tietoja on saatavilla myös EPREL:issä käyttämällä linkkiä <https://eprel.ec.europa.eu> sekä laitteen arvokilpeen merkittyä mallin nimeä ja tuotenumeroa. Katso arvokilven sijainti kohdasta "Tuotteen kuvaus".

### 15.2 Symbolien selitys

<b>kg</b>	Pyykkimäärä.	<b>kierr/min</b>	Linkus
<b>kWh</b>	Energiankulutus		
<b>tt:mm</b>	Ohjelman kesto.		
<b>%</b>	Kosteus linkousvaiheen lopussa ja tavoitekosteustaso kuivausohjelman lopussa. Mitä suurempi linkousnopeus, sitä kovempi linkousääni mutta alaisempi kosteus- ja energiankulutus pyykin kuivausvaiheessa.		

### 15.3 Seuraavien Euroopan unionin komission asetusten mukaan (EU) 2023/2533 ja Reg. (EU) 2023/2534 mukaisuutta ja noudattamista.



Seuraavat arvot on saavutettu laboratorio-olosuhteissa vastaavien standardien mukaisesti. Eri parametrit voivat muuttaa tietoja, esimerkiksi pyykin määrää, pyykin tyyppiä ja ympäristöolosuhteita. Pyykin alkuperäinen kosteus, veden tyyppi, syöttöjännite ja ohjelman oletusasetuksen vaihtaminen voivat myös vaikuttaa energiankulutukseen, kuivausohjelman kestoon ja lopulliseen kosteuteen.

Ohjelma	Täyttö kg	Linkous (kierr/ min)	Kos- teus (%)	Kuivausaika (h:mm)	Energianku- lutus (kWh)	Tavoitekos- teustaso (%)
Eco 1)	9,0	1000	60	4:15	1,25	0,0

Ohjelma	Täyttö kg	Linkous (kierr/ min)	Kosteus (%)	Kuivausaika (h:mm)	Energiankulutus (kWh)	Tavoitekoosteustaso (%)
Eco 1)	4,5	1000	60	2:30	0,65	0,0

1) Tämä on viiteohjelma, jota käytetään arvioitaessa EU:n ekologista suunnittelua ja energiamerkintää koskevien säädösten, Reg. (EU) 2023/2533 ja Reg. (EU) 2023/2534 mukaisuutta ja noudattamista. Tämä ohjelma pystyy kuivaamaan puuvillapyykkiä pyykin 60 % kosteuspitoisuudesta koneeseen laitettaessa lopulliseen tavoitekoosteustasoon 0 %.

### Virrankulutus eri tiloissa

Virrankulutus sammutettuna (W)	Virrankulutus valmiustilassa (W)	Ajastettu käynnistyminen (W)	Tehonkulutus valmiustilassa verkkoon yhdistettynä (W)
0,13	0,13	4,00	2,0 <sup>1)</sup>

Aika pois päältä/valmiustilaan on enintään 15 minuuttia.

1) Yhdistetyn toiminnon vuosittainen energiankulutus on noin 17,5 kWh. Tämän toiminnon yhteys voidaan katkaista luvun "Wi-Fi-yhteyden asettaminen" ohjeita noudattamalla.

## 15.4 Yleiset ohjelmat





Kyseiset arvot ovat ainoastaan viitteellisiä.

Ohjelmien	Täyttö kg	Linkous (kierr/ min)	Kosteus (%)	Kuivausaika (h:mm)	Energiankulutus (kWh)	Tavoitekoosteustaso (%)
Puuvilla (Cottons) erittäin kuiva (extra dry)	9,0	1000	60	4:12	2,21	-3,0
Puuvilla (Cottons) erittäin kuiva (extra dry)	4,5	1000	60	3:06	1,58	-3,0
Puuvilla (Cottons) Siilityskuiva (Iron Dry)	9,0	1000	60	2:22	1,05	12,0
Puuvilla (Cottons) Siilityskuiva (Iron Dry)	4,5	1000	60	1:34	0,63	12,0
Synteettiset (Synthetics) erittäin kuiva (extra dry)	4,0	1200	40	1:17	0,56	0,0

Ohjelmien	Täyttö kg	Linkous (kierr/ min)	Kos- teus (%)	Kuivausaika (h:mm)	Energianku- lutus (kWh)	Tavoitekos- teustaso (%)
Synteettiset (Synt- hetics) kaappikuiva (cup- boardDry)	4,0	1200	40	1:00	0,46	1,0
Synteettiset (Synt- hetics) Silityskuiva (Iron Dry)	4,0	1200	40	0:45	0,35	12,0
Villa (Wool)	1,0	1200	35	1:24	0,71	5,0

## 16. YMPÄRISTÖNSUOJELUNÄKÖKOHTIA

Kierrätä materiaalit, jotka on merkitty merkillä . Kierrätä pakkaukset viemällä ne asianmukaiseen kierrätysastiaan. Auta suojelemaan ympäristöä ja ihmisten terveyttä kierrättämällä sähkö- ja elektroniikkaromu.

Älä hävitä symbolilla merkittyjä laitteita  kotitalousjätteen mukana. Palauta tuote paikalliseen kierrätyslaitokseen tai ota yhteyttä kunnan virastoon.

## Velkomin(n) til AEG! Þakka þér fyrir að velja heimilistækið okkar.



Til að auka sjálfbærni höfum við ákveðið að draga úr pappírnotkun og bjóðum nú notendahandbækur í heild sinni á netinu. Fáðu aðgang að notendahandbók þinni í heild sinni á [aeg.com/manuals](http://aeg.com/manuals)



Fáðu leiðbeiningar um notkun, bæklinga, bilanaleit, upplýsingar um þjónustu og viðgerðir á [aeg.com/support](http://aeg.com/support)



Kaupu aukabúnað, rekstrarvörur og upprunalega varahluti fyrir heimilistækið þitt á [aeg.com/shop](http://aeg.com/shop)

Með fyrirvara á breytingum.

## EFNISYFIRLIT

1. ÖRYGGISUPPLÝSINGAR.....	103
2. ÖRYGGISLEIÐBEININGAR.....	107
3. VÖRULÝSING.....	109
4. TÆKNILEGAR UPPLÝSINGAR.....	110
5. STJÓRNBOÐ.....	111
6.  WI-FI - UPPSETNING TENGINGAR.....	113
7. KERFI.....	115
8. VALKOSTIR.....	118
9. STILLINGAR.....	120
10. FYRIR FYRSTU NOTKUN.....	121
11. DAGLEG NOTKUN.....	122
12. ÁBENDINGAR OG GÓÐ RÁÐ.....	126
13. UMHIRÐA OG HREINSUN.....	127
14. BILANALEIT.....	130
15. NOTKUNARGILDI.....	133
16. ÁBYRGÐARSKILMÁLAR.....	135
17. UMHVERFISSJÓNARMÍÐ.....	136

## 1. ÖRYGGISUPPLÝSINGAR



Áður en byrjað er að setja upp og nota þetta heimilistæki skal lesa meðfylgjandi leiðbeiningar vandlega.

Framleiðandinn ber ekki ábyrgð á neinum meiðslum eða skemmdum sem leiða af rangri uppsetningu eða notkun.

Geymdu alltaf leiðbeiningarnar á öruggum stað sem auðvelt er að nálgast þær til notkunar síðar, og svo skaltu hlaða niður heildarútgáfu á netinu.



Viðvörðun: Eldhætta / eldfimt efni.

Heimilistækið inniheldur eldfimt gas, própan (R290), gas sem er mjög umhverfisvænt. Haltu eldi og eldsupptökum fjarri heimilistækinu. Gættu þess að valda ekki skaða á kælirásinni sem inniheldur própan.

## 1.1 Öryggi barna og viðkvæmra einstaklinga

### AÐVÖRUN!

Hætta á köfnun, meiðslum eða varanlegri örorku.

- Börn, 8 ára og eldri og fólk með minnkaða líkamlega-, skyn- eða andlega getu, eða sem skortir reynslu og þekkingu, mega nota þetta tæki, ef þau eru undir eftirliti eða hafa verið veittar leiðbeiningar varðandi örugga notkun tækisins og ef þau skilja hættuna sem því fylgir. Halda skal börnum yngri en 8 ára gömlum og fólk með mjög miklar og flóknar fatlanir frá heimilistækinu, nema þau séu undir stöðugu eftirliti.
- Leyfðu ekki börnum að leika sér með heimilistækið.
- Haltu öllum umbúðum frá börnum og fargaðu þeim á viðeigandi hátt.
- Haltu þvottaefnum frá börnum.
- Haltu börnum og gæludýrum fjarri heimilistækinu þegar hurðin er opin.
- Ef heimilistækið er með barnalæsingu ætti hún að vera virkjuð.
- Börn eiga ekki að hreinsa eða framkvæma notandaviðhald á heimilistækinu án eftirlits.

## 1.2 Almennt öryggi

- Þetta heimilistæki er aðeins ætlað til þurrkunar á heimilisþvotti sem má þvo í þurrkara.
- Notaðu ekki þurrkarann ef þvotturinn hefur óhreinkast með iðnaðarefnum.
- Þetta heimilistæki er hannað til notkunar innanhúss á heimilum.
- Þetta heimilistæki má nota á skrifstofum, í herbergjum hótela, herbergjum gestahúsa, bændagistingum og öðrum

sambærilegum gistirýmum þar sem notkun er ekki meiri en almenn (meðal) heimilisnotkun.

- Breytið ekki eiginleikum heimilistækisins.
- Ef þurrkarinn er settur ofan á þvottavél skal nota hleðslusettið. Aðeins er hægt að nota hleðslusettið, sem fánlegt er hjá viðurkenndum söluaðila, með heimilistækinu sem tilgreint er í leiðbeiningunum sem fylgja með aukahlutum. Lestu hana vandlega fyrir uppsetninguna (sjá notendahandbók búnaðarins).
- Hægt er að setja heimilistækið upp sem frístandandi eða undir eldhúsbekk ef rétt rými til staðar (sjá uppsetningarbæklinginn).
- Ekki má setja heimilistækið upp á bakvið læsanlega hurð, rennihurð eða hurð með lómum á gagnstæðri hlið, sem myndi koma í veg fyrir að hurð heimilistækisins opnast til fulls.
- Gakktu úr skugga um að það sé loftflæði milli tækisins og gólfsins. Teppi, mottur eða einhverjar gólfábreiður mega ekki hylja lofttúðurnar undir tækinu.
- VIÐVÖRUN: Ekki má veita rafmagni að heimilistækinu gegnum utanálíggjandi skiptibúnað, eins og tímastilli, eða tengja það við rafrás sem veita kveikir og slekkur reglulega á.
- Aðeins skal tengja rafmagnsklóna við rafmagnsinnstunguna í lok uppsetningarferlisins. Gakktu úr skugga um að klóin sé aðgengileg eftir uppsetningu.
- VIÐVÖRUN: Ekki setja heimilistækið upp í umhverfi þar sem engin loftskipti eiga sér stað. Heimilistækið inniheldur eldfimt gas, própan (R290), gas sem er mjög umhverfisvænt. Haltu eldi og eldsupptökum fjarri heimilistækinu. Gættu þess að valda ekki skaða á kælrásinni sem inniheldur própan.
- VIÐVÖRUN: Í afgirðingu heimilistækisins eða í innbyggðu rými skaltu halda loftræstingaropum lausum við hindranir.
- VIÐVÖRUN: Skemmdu ekki kælimiðilsrásina.

- VIÐVÖRUN: Ekki snerta aðgengilegu gufupéttu málmbloðin með berum höndum. Hætta á meiðslum. Vertu með hlífðarhanska.
- Ef rafmagnssnúra er skemmd verður framleiðandi, viðurkennd þjónustumiðstöð, eða svipað hæfur aðili að endurnýja hana til að forðast hættu vegna rafmagns.
- Farðu ekki umfram 9,0 kg. hámarkshleðslu.
- Þurrkaðu burt ló eða umbúðarusl sem hefur safnast upp í kringum tækið.
- Notaðu ekki heimilistækið án síunnar. Hreinsaðu lósíur fyrir eða eftir hverja notkun.
- Settu ekki óþveginn þvott í þurrkarann.
- Hluti sem hafa fengið á sig bletti frá matarolíu, asetóni, alkóhóli, bensíni, steinolíu, blettahreinsiefnum, terpentínu, vaxi og vaxhreinsiefnum verður að þvo fyrst í heitu vatni með aukaskammti af þvottaefni áður en þeir mega fara í þurrkara.
- Hluti eins og svampgúmmí (latexkvoðu), sturtuhettur, vatnsheldar textílvörur, efni með gúmmíundirlagi og föt eða kotta með svampgúmmípúðum ætti ekki að setja í þurrkara.
- Gakktu úr skugga um að þvotturinn sé ekki fastur á milli hurðar heimilistækisins og gúmmþéttingarinnar.
- Mýkingarefni, eða svipaðar vörur, ætti aðeins að nota eins og tilgreint er í leiðbeiningum framleiðanda vörunnar.
- Fjarlægðu alla hluti úr fatnaði sem gætu orðið uppspretta elds, eins og kveikjara eða eldspýtur.
- VIÐVÖRUN: Stöðvaðu aldrei þurrkara áður en hann er búinn að þurrka nema þvottur sé fjarlægður hratt og dreift úr honum svo að hitinn dreifist.
- Áður en einhvert viðhald er framkvæmt skal slökkva á heimilistækinu og aftengja klóna frá rafmagnsinnstungunni.

## 2. ÖRYGGISLEIÐBEININGAR

### 2.1 Uppsetning



Viðvörðun: Eldhætta / eldfimt efni.

- Fjarlægðu allar umbúðir.
- Ekki setja upp eða nota skemmt heimilistæki.
- Fylgdu leiðbeiningum um uppsetningu sem fylgja með heimilistækinu.
- Ekki setja heimilistækið upp í umhverfi þar sem engin loftskipti eiga sér stað. Heimilistækið inniheldur eldfimt gas, própan (R290), gas sem er mjög umhverfsvænt. Haltu eldi og eldsuþtökum fjarri heimilistækinu. Gættu þess að valda ekki skaða á kælrásinni sem inniheldur própan.
- Alltaf skal sýna aðgát þegar heimilistækið er fært vegna þess að það er þungt. Notaðu alltaf öryggishanska og lokaðan skóbúnað.
- Ekki setja upp eða nota heimilistækið þar sem hitastigið getur verið lægra en 5°C eða hærra en 35°C.
- Gólfsvæðið þar sem á að setja upp heimilistækið verður að vera flatt, stöðugt, hitaþolið og hreint.
- Hafðu heimilistækið alltaf lóðrétt þegar verið er að flytja það.
- Þegar tækið er sett á sinn endanlega stað skaltu athuga hvort það sé lárétt með hjálp hallamælis. Ef svo er ekki skal stilla fæturna í samræmi við það.

### 2.2 Rafmagnstenging

#### AÐVÖRUN!

Hætta á eldi og raflosti.

- Aðeins skal tengja rafmagnsklóna við rafmagnsinnstunguna í lok uppsetningarinnar. Gakktu úr skugga um að rafmagnsklónin sé aðgengileg eftir uppsetningu.
- VIÐVÖRUN: Þetta heimilistæki er hannað til að vera sett upp / tengd við jarðtengingu í byggingunni.
- Gakktu úr skugga um að færibreyturnar á merkiplötunni séu samhæfðar við rafmagnsflokkun aðalæðar aflagjafa.

- Notaðu alltaf rétt ísetta innstungu sem ekki veldur raflosti.
- Notaðu ekki fjöltengi eða framlengingarsnúru.
- Ekki toga í snúruna til að taka tækið úr sambandi. Taktu alltaf um klóna.
- Ekki snerta rafmagnssnúruna eða rafmagnsklóna með blautum höndum.

### 2.3 Notkun

#### AÐVÖRUN!

Hætta á meiðslum, raflosti, eldi, bruna eða skemmdum á heimilistækinu.

- Þetta heimilistæki er eingöngu ætlað til heimilisnota (innan húss).
- Ekki þurrka skemmdan fatnað (rifinn, slitinn) sem er fódraður eða fylltur.
- Ef þvottur hefur verið þvegin með blettahreinsi skaltu framkvæma viðbótarskolunarhringrás áður en þú byrjar þurrkunarhringrás.
- Einungis skal þurrka efni sem henta til að þurrka í heimilistækinu. Fylgdu leiðbeiningum á þvottamiðanum.
- Ekki drekka eða útbúa mat með þéttu vatni/eimuðu vatni. Þetta kann að valda heilsufarsvandamálum hjá fólki og gæludýrum.
- Ekki sitja eða standa á opinni hurð heimilistækisins.
- Ekki þurrka rennandi blaut föt í heimilistækinu.
- Til að endurnýja innbyggða ljósið skal hafa samband við viðurkennnda þjónustumiðstöð. Sýnileg LED-geislun, horfðu ekki beint inn í geislan.

### 2.4 Umhirða og hreinsun

#### AÐVÖRUN!

Hætta á meiðslum eða skemmdum á heimilistækinu.

- Notaðu ekki vatnsúða og gufu til að hreinsa heimilistækið.
- Hreinsaðu heimilistækið með mjúkum rökum klút. Notaðu aðeins hlutlaus þvottaefni. Notaðu ekki neinar vörur með

svarfefnum, stálull, leysiefni eða málmhluti.

- Farðu varlega þegar þú hreinsar heimilistækið til að koma í veg fyrir skemmdir á kælikerfinu.
- Þegar þú hreinsar síur skaltu farga lónni í ruslatunnuna til að koma í veg fyrir að míkróplast berist inn í vatnskerfið.

## 2.5 Þjappa

### **ÁÐVÖRUN!**

Hætta á eldi og skemmdum á heimilistækinu.

- Þjappan og kerfi hennar í þurrkanarum eru fyllt sérstöku efni sem er laust við flúorklórkolvatnsefni. Þetta kerfi verður að vera þétt. Skemmd á kerfinu getur valdið leka.

## 2.6 Þjónusta

- Hafðu samband við viðurkennda þjónustumiðstöð til að gera við heimilistækið. Notaðu eingöngu upprunalega varahluti.
- Vinsamlegast athugaðu að ef þú eða einhver sem ekki er fagmaður gerir við getur það haft afleiðingar varðandi öryggi og gæti ógilt ábyrgðina.
- Eftirfarandi varahlutir eru fánægir í að minnsta kosti 10 ár eftir að framleiðslu á gerðinni hefur verið hætt: þéttingar og þéttiefni, rofar og hnappar, þéttivatnsdæla, hurðalæsingar, mótórar og mótórburstar, skiptingar milli mótors og trommlu, viftu- og viftuhjól, tromlur og legur, vatnslagnir og tengdur búnaður, þar á meðal slöngur, lokar og síur, snúrur og innstungur, prentplötur, rafrænir skjáir, hitastillar og hitanemar, hugbúnaðaruppfærslur (þar á meðal endurstillingarhugbúnaður), gormar, hitarar og hitaæiningar, rafmagnsöryggi (sér eða búnað saman), mótórþétti, spennuhjól, stuðningsrúlla, hurðir,

hurðapéttingar, hurðahandföng, samstæður og lamir fyrir hurðarlæsingu, lósiur, loftsíur, plastjaðartæki, þéttitankur. Verið gæti að tímalengdin sé ekki lengur fánæg í þínu landi. Farðu á vefsíðu okkar fyrir frekari upplýsingar.

- Vinsamlegast athugaðu að suma þessara varahluta geta aðeins atvinnuviðgerðaraðilar fengið og ekki eru allir varahlutir viðeigandi fyrir allar gerðir.
- Varðandi ljósin inn í þessari vöru og ljós sem varahluti sem seld eru sérstaklega: Þessi ljós eru ætluð að standast öfgakenndar aðstæður í heimilistækjum eins og hitastig, titring, raka eða til að senda upplýsingar um rekstrarstöðu tækisins. Þau eru ekki ætluð til að nota í öðrum tækjum og henta ekki sem lýsing í herbergjum heimila.

## 2.7 Förgun

### **ÁÐVÖRUN!**

Hætta á meiðslum eða köfnun.



Viðvörðun: Eldhætta / Hætta á skemmdum á efni og á heimilistækinu.

- Aftengdu heimilistækið frá rafmagns- og vatnsinntaki.
- Klipptu rafmagnsnúruna af upp við heimilistækið og fargaðu henni.
- Heimilistækið inniheldur eldfimt gas (R290). Hafðu samband við sveitarfélagið þitt til að fá upplýsingar um hvernig er rétt að farga heimilistækinu.
- Fjarlægðu hurðarlokuna til að koma í veg fyrir að börn eða gæludýr lokist inni í tromlunni.
- Fargaðu heimilistækinu í samræmi við staðbundnar kröfur um förgun úrgangsrafmagns- og rafeindabúnaðar (WEEE).

### 3. VÖRULÝSING

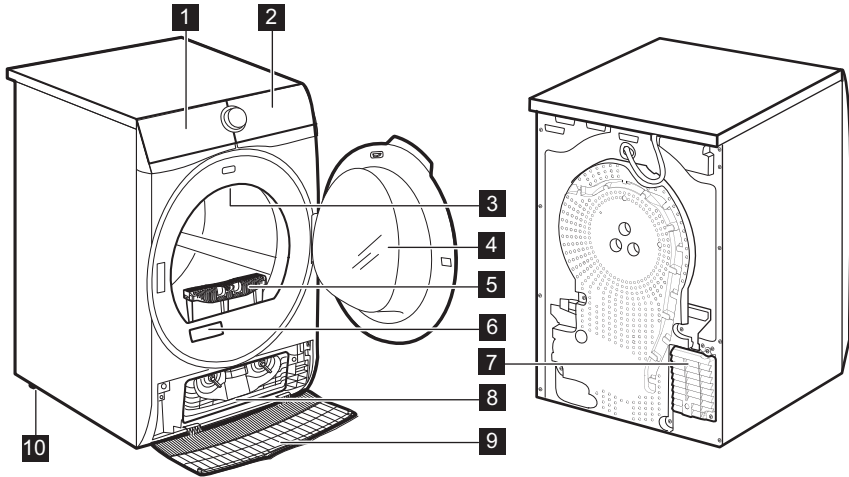

- 1 Vantstankur
- 2 Stjórnborð
- 3 Innri lýsing
- 4 Hurð heimilistækis
- 5 Sía
- 6 Merkiplötunni og QR-kóði
- 7 Loftflæðisraufar
- 8 Lok þéttis

- 9 Lok á þétti
- 10 Stillanlegir fætur



Til að auðvelda hleðslu á þvotti eða til að auðvelda uppsetningu er hægt að snúa hurðinni við (sjá aðskilinn bækling).

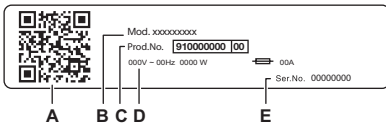

#### Á merkiplata kemur fram:

- A. QR-kóða
- B. gerðarheiti
- C. vörunúmer
- D. orkuflokkun
- E. raðnúmer

Skannaðu **QR-kóðann** með myndavélinni til að sækja appið okkar úr App Store á snjalltækinu þínu og fylgdu nauðsynlegum skrefum. Skráðu vöruna þína og fáðu sem mest út úr henni.

- Fáðu aðgang að upplýsingum um tækið þitt, skjöl og greinar um hvernig á að nota bestu eiginleikana (Notendahandbók einnig fánleg á [aeg.com/manuals](http://aeg.com/manuals))
- Fáðu leiðbeiningar um notkun, bilanaleit, þjónustu- og viðgerðarupplýsingar (einnig fánlegt á [aeg.com/support](http://aeg.com/support))
- Kaupu aukahluti, slit- og upprunalega varahluti fyrir heimilistækið þitt (einnig í boði á [aeg.com/shop](http://aeg.com/shop))

### 3.1 Rafmagnstenging

Við lok uppsetningar getur þú tengt klóna við rafmagnsinnstungu.

Kennispjaldið og „Tæknilegar upplýsingar“ kaflinn gefa upp nauðsynlega rafmagnsspennu. Gakktu úr skugga um að þær samræmist aðalinntaki rafmagns.

Athugaðu hvort rafbúnaður í þínu landi þoli það hámarksálag sem þarf, einnig með hliðsjón af öðrum heimilistækjum sem eru í gangi.

**Tengdu tækið við jarðtengda innstungu.**

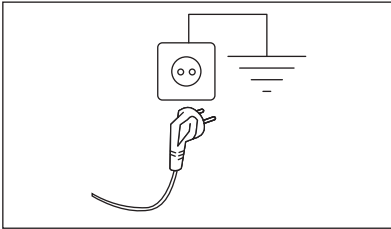

Greiður aðgangur verður að vera að rafmagnssnúrunni eftir að búið er að tengja og setja vélna upp.

Hafðu samband við viðurkennda þjónustumiðstöð okkar ef framkvæma þarf einhvers konar rafmagnsvinnu til að setja upp heimilistækið.

Framleiðandinn tekur enga ábyrgð á tjóni eða meiðslum sé ofangreindum varúðarráðstöfunum ekki fylgt.

## 4. TÆKNILEGAR UPPLÝSINGAR

Hæð x breidd x dýpt	85,0 x 59,6 x 65,7 cm
Hámarksdýpt með hurð heimilistækisins opna	110,2 cm
Hámarksbreidd með hurð heimilistækisins opna	95,1 cm
Stillanleg hæð	85,0 cm (+ 1,5 cm - regla um fet)
Rúmmál tromlu	118 l
Hámarksálag	<b>9,0 kg</b>
Spenna	230 V
Tíðni	50 Hz
Hljóðbundinn hávaði frá lofti fyrir þurrklotu fyrir vistvænt kerfi við hámarkshleðslu á þvotti	60 dB(A)
Heildarafl	600 W
Tegund notkunar	Heimili
Leyfilegt umhverfishitastig	+ 5°C til + 35°C
Hlífín veitir vörn gegn föstum ögnum og raka, nema þar sem lágsþennubúnaðurinn er óvarinn fyrir raka	<b>IPX4</b>
Merking kælimiðilsgass	R290
Þyngd kæliefnis	0,149 kg

## 5. STJÓRNBORÐ

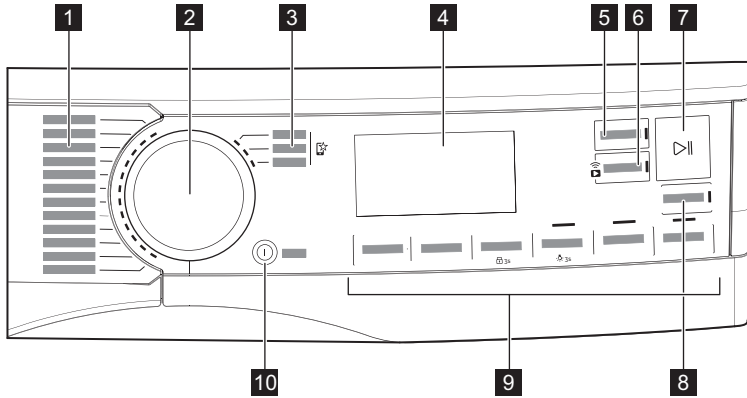





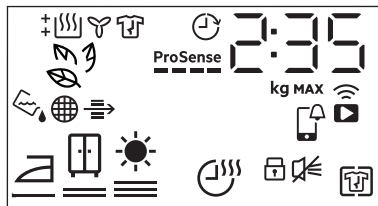











- 1** Kerfi
- 2** Þvottakerfisskífa
- 3** Uppáhaldskerfi 
- 4** Skjár
- 5** Finish In hnappur
- 6**  Fjarræsing (Remote Start) hnappur
- 7**  Kveikt/Hlé (Start/Pause) hnappur
- 8**  SyncDry hnappur
- 9** Valkostir
- 10** Kveikt/Slökkt (On/Off) hnappur með lágrí raforkuáðgerð

### 5.1 Skjár



Tákn á skjánum	Lýsing tákns
2 : 35	tímalengd kerfis
8.0 kg MAX	hámarksálag
0h.24h	lýkur samkvæmt vali (allt að 24 klst.)



Tákn á skjánum	Lýsing tákns
	þráðlaus tenging
	fjarstýring
	APP tilkynning til að athuga
	Kveikt á Krumpuvörn (+ Anti Crease) valkostinum
	slökkt á hljóðgjafa
	barnalæsing á
	þurrkstig þvottar: straupurr, skápaþurr, sérlega þurr
	Kveikt á Þurrktími (Time Dry) valkostinum
	vísir: <i>tæmdu vatnstankinn</i>
	vísir: <i>hreinsaðu síuna</i>
	vísir: <i>kannaðu þéttinn</i>
	SmartLeaf
	vísir: <i>þurrkstig</i>
	vísir: <i>kælingarstig</i>
	vísir: <i>krumpuvarnarstig</i>
	Kveikt á Finish In valkostinum
<b>ProSense</b> 	<b>ProSense</b> vísir
<b>MAX</b>	vísir: <i>hámarkshleðslu náð</i>

## 5.2 SmartLeaf endurgjöf

SmartLeaf endurgjöf áætlað hversu orkusparandi kerfi er á grundvelli mats á orkunotkun, sem er vegin á matsgetu kerfisins.

Til eru fjögur mismunandi stig SmartLeaf endurgjafar sem lauftáknið vísar til:

1. Ekkert upplýst lauf á skjánum gefur það til kynna orkunotkun í meðallagi eða engin ábending er möguleg (fyrir tímastillt kerfi).

2.  eitt lauf vísar til orkunotkunar á góðu stigi.
3.  tvö lauf vísa á mjög gott orkunotkunarstig.
4.  þrjú lauf vísa á hæsta orkunotkunarstig.

## 6. 📶 WI-FI - UPPSETNING TENGINGAR

Í þessum kafla er lýst hvernig snjallheimilistækið er tengt við Wi-Fi nettengingu og við snjallsíma.

Með þessari virkni getur þú fengið tilkynningar, fylgst með og stýrt þurrkaranum þínum í fartækjunum þínum.

Slökkt er á virkninni fyrir Wi-Fi-tengingu í samræmi við sjálfgefnar verksmiðjustillingar.

Til að tengja heimilistækið og njóta allra eiginleika þess og þjónustu þarftu:

- Þráðlaust netkerfi heima með virkri nettengingu.
- Fartæki sem er tengt við þráðlausa netkerfið.

Tíðni	2.412 - 2.472 GHz fyrir Evrópu-markað
Samskiptareglur	IEEE 802.11b/g/n
Hámarkskraftur	< 20dBm
Dulritun	WPA, WPA2, WPA3

### 6.1 QR-kóði á merkiplötunni

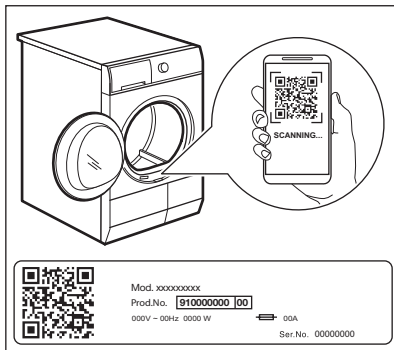

QR-kóða er hægt að nota á tvo vegu:

- Skannaðu QR-kóðann með innbyggða myndavélarappinu til að sækja appið okkar úr App Store á snjalltækinu þínu og fylgdu nauðsynlegum skrefum.
- Þörun á snjalltækinu þínu við heimilistækið einfaldar ferlið. Skannaðu QR-kóðann með QR-kóðaskanna sem er innbyggður í appið okkar.

### 6.2 Að setja upp appið okkar

Þegar þú tengir þurrkarann við appið skaltu standa nálægt því með snjalltækið.

Gakktu úr skugga um að snjalltækið þitt sé tengt við þráðlausa netkerfið.

1. Farðu í App Store á snjalltækinu þínu eða skannaðu QR-kóðann (*sjá kaflann „QR-kóði á upplýsingaspjaldinu“*).
2. Sæktu og settu upp appið okkar.
3. Ræstu heimilistækið. Veldu land og tungumál og skráðu þig inn með netfanginu þínu og lykilorði. Ef þú ert ekki með reikning skaltu búa hann til með því að fara eftir leiðbeiningunum í appinu okkar.

### 6.3 Stilling á þráðlausri tengingu

Áður en þú byrjar að stilla skaltu sækja og setja upp appið okkar á snjalltækinu þínu.

1. Ýttu á hnappinn Kveikt/Slökkt (On/Off) til að kveikja á heimilistækinu.
2. Bíddu í u.þ.b. 8 sekúndur.
3. Ýttu á og haltu inni Fjarrásing (Remote Start) hnappinum í u.þ.b. 3 sekúndur þar til þú heyrir stakan smell.

Táknin: og birtist á skjánum. Eftir nokkrar sekúndur blikkar aðeins táknin: er eftir. Heimilistækið er að ræsa tenginguna, það tekur u.þ.b. 10 sekúndur fyrir þráðlausa búnaðinn að virkjast. Þegar það er tilbúið

birtist táknin: (**Access Point**) á skjánum. **Access Point** er opið í um 5 mínútur.

4. Stilltu appið okkar á snjalltækið þitt og farðu eftir leiðbeiningum á skjánum til að tengja heimilistækið við Wi-Fi netkerfið þitt.
5. Ef tenging hefur náðst, er slökkt á tákninu og WiFi-táknin lýsir stöðugt.



Í hvert sinn sem þú kveikir á heimilistækinu reynir það að tengjast netkerfinu sjálfkrafa. Þegar tenging hefur náðst mun táknin: hætta að blikka.

Til að slökkva á þráðlausu tengingunni skal snerta og halda inni Fjarræsing (Remote Start) hnappinum þangað til stakur smellur heyrst. Tákníð: **OFF** birtist á skjánum.



Heimilistækið geymir síðustu tengingarstillingar. Til að nota þráðlausu eiginleika heimilistækisins verður þráðlausu tengingin að vera í **ON** hamnum.

Til að fjarlægja þráðlaus skilríki skal snerta og halda inni Fjarræsing (Remote Start) hnappinum í u.þ.b. 10 sekúndur þangað til tvö „píp“ heyrast. Tákníð: **— — —** birtist á skjánum.

## 6.4 Fjarstart



Appið okkar gerir þér kleift að stjórna þvottinum þínu með fartæki. Það inniheldur mikinn fjölda forrita, nytsamlegra eiginleika og vöruupplýsinga sem eru fullkomlega sniðnar að heimilistækinu.

Með appinu getur þú valið þau kerfi sem eru þegar í boði á heimilistækinu á stjórnborðinu, auk þess að það veitir aðgang að kerfum sem eru aðeins aðgengileg með fartæki. Viðbótarkerfi geta breyst með tímanum og nýjum útgáfum af appinu. Þetta er persónusniðin umönnun á þvottinum - beint úr fartækinu þínu.

Fjarstartið gerir þér kleift að hefja þvott með fjarstýringu.



Fjarstýringin virkjust sjálfkrafa þegar þú ýtir á Kveikt/Hlé (Start/Pause) hnappinn til að ræsa kerfið, en einnig er hægt að fjarræsa þurrkerfið.

## Fjarstart

Ef þessi hnappur er snertur snöggvirkjust fjarræsingareiginleikinn sem gerir þér kleift að

setja af stað, gera hlé og stöðva heimilistækið úr fjarska.

Viðeigandi ljós kvikna og viðeigandi tákn birtast á skjánum.



Ef þú stillir á kerfi í gegnum appið og það er ekki í samræmi við stöðu hnúðsins mun **APP** texti birtast til skiptis við tímalengd kerfisins.

Ýttu á og haltu inni þessum hnappi í lengri tíma til að opna fyrir tvo aðra eiginleika:

- haltu inni í 3 sekúndur svo lengi sem smellur heyrst: það kviknar og slökknar á Wi-Fi.
- haltu inni í 10 sekúndur svo lengi sem tvöfalt píp heyrst og **---** birtist á skjánum: til að endurstilla upplýsingar í netkerfi.

## 6.5 OTA uppfærsla



### ADVÖRUN!

Meðan á uppfærslunni stendur er mælt með því að slökkva ekki á eða taka heimilistækið úr sambandi.

Appið kann að leggja til uppfærslu til að hlaða niður nýjum eiginleikum.

Uppfærslan fæst eingöngu í gegnum appið.

Ef kerfi er í gangi lætur appið vita að uppfærslan muni hefjast við lok kerfisins.

Á meðan uppfærslu stendur sýnir heimilistækið **UPD** á skjánum.

Hægt verður að nota heimilistækið aftur þegar uppfærslunni er lokið án þess að tilkynning berist um að uppfærslan hafi tekist.

Ef villa kemur upp sýnir heimilistækið **ERR** á skjánum: ýttu á hvaða hnapp sem er eða snúðu hnúðnum til að snúa aftur í eðlilega notkun.

## 6.6 Wi-Fi alltaf kveikt

Aðgerðina „Wi-Fi alltaf kveikt“ er aðeins hægt að virkja í gegnum appið okkar.

Þessi eiginleiki heldur heimilistækinu tengdu við netkerfi jafnvel þegar slökkt á er því

Þannig að alltaf sé hægt að vekja það og fjarstýra því úr tækinu þínu.

📶 vísirinn kviknar og slokknar til skiptis (1 sekúnda kveikt, 5 sekúndur slökkt).

Hægt er að kveikja á heimilistækinu með því að ýta á Kveikt/Slökkt (On/Off) hnappinn eða í gegnum appið.



„Wi-Fi alltaf kveikt“ aðgerðin kann að hafa áhrif á orkunotkunina þína. Sjálfgefin stilling er að slökkt sé á „Wi-Fi alltaf kveikt“ aðgerðinni.

## 7. KERFI

### 7.1 Appið okkar og fleiri falin kerfi

Appið okkar veitir þér **mikið úrval af fleiri földum kerfum**. Tengdu heimilistækið við appið og þá getur þú valið þurrkerfi sem hentar þínum þörfum best.

Þú getur líka lagt á minnið hvaða faldar lotur sem er í uppáhalds kerfisstöðum. Til að

velja kerfi beint á heimilistækinu, sjá efnisgreinina „Uppáhaldskerfi “ í hlutanum „Valkostir“.



Nöfn á kerfum geta breyst eftir markaðskröfum án fyrirvara. Appið okkar gefur þér heildarlýsingu á hverju kerfi fyrir sig.













Sportswear  
Training Gear  
Soccer/Rugby  
Skiing Gear  
Vattteppi  
Curtains

Pillow  
Towels  
Pet Hair  
Easy Iron  
Ofnæmisþvottur  
Denim

Silk  
Baby  
Linen  
Refresh  
Drying Rack

### 7.2 Forrit (Programme)

Forrit (Programme)	Hleðsla 1)	Eiginleikar / Tegund efnis <sup>2)</sup>
MixDry	6,0 kg	Hannað fyrir venjubundna þurrkun á því sem þú þvæð án þess að flokka. Þurrkar fót með jöfnum hætti sem eru úr bómull, bómullar-geriefnablöndu og gerviefnum. /
Eco <sup>3)</sup>	9,0 kg	Kerfi hentar til að þurrka venjulegan blautan bómullarþvott og er skilvirkasta kerfið hvað varðar orkunotkun til að þurrka blautan bómullarþvott. Þurrkunarstig er ekki stillanlegt og það er sjálfgefið stillt á skáp þurr (cupboardDry) / tilbúið til geymslu. /
Bómull (Cottons)	9,0 kg	Kerfi fyrir hvíta og litaða bómull. Sjálfgefin stilling er þurrkstig sem er fyrir hluti sem eru skápþurrir. /

Forrit (Programme)	Hleðsla 1)	Eiginleikar / Tegund efnis <sup>2)</sup>
Gerviefni (Synthetics)	4,0 kg	Blandaðar flíkur sem innihalda aðallega gerviefni eins og pólýester, pólýamíð o.s.frv. / 
Viðkvæmt (Delicates)	2,0 kg	Ráðlagt fyrir almennt viðkvæmt efni eins og viskós, gerviefni, akrýl og blöndur þeirra. / 
<p>Þurrkar mjúklega ull sem á að handþvo og má þvo í þvottavél. Fjarlægðu flíkurnar strax þegar kerfinu er lokið.</p> <div style="text-align: center;">  </div>		
  Ull (Wool)	1,0 kg	<p>Ullarþurrkunarkerfi í þessum þurrkara hefur verið prófað og samþykkt af The Woolmark Company. Kerfið hentar til að þurrka ullarflíkur sem merktar eru „handþvottur“ að því tilskýldu að flíkurnar séu þvegnar í handþvottakerfi sem Woolmark hefur samþykkt og þurrkaðar í þurrkara í samræmi við leiðbeiningarnar sem framleiðandi tækisins gefur út. M2520 Woolmark-táknið er vottunarkerfi í mörgum löndum.</p>
Quick 3kg	3,0 kg	Hröð lota fyrir hversdagsföt úr bómull, bómullar-gerviefnablöndu og gerviefnum. Tilvalið fyrir léttu hluti. / 
Rúmföt (Bedlinen) XL	4,5 kg	Þurrkar allt að þrenn rúmföt í einu. Lágmarkar snúning og flækjur í stórum hlutum til að tryggja að rúmföt þurrkist jafnt án blautra bletta. / 
 Outdoor	2,0 kg	Viðheldur eiginleikum útivistarfatnaðar sem búin eru til úr tæknilegum textíl og endurbýggir vatnsheldni í vatnsheldum jökkum og hlífðarjökkum með einangrun sem hægt er að fjarlægja (hentugt fyrir þurrkun í þurrkara). / 
 Hreinlæti (Hygiene)	5,0 kg	Þurrkar og sóttþreinsar flíkur þínar og aðra hluti með því að viðhalda hitastiginu yfir 60°C í tiltekinn tíma og fjarlægir þannig 99,9% af bakteríum og veirum <sup>4)</sup> . Athugasemd: Þetta kerfi ætti aðeins að nota fyrir blautu hluti. Hentar ekki fyrir viðkvæma hluti. / 
 Dúnúlpa (Down Jackets)	2,0 kg	Sjálfvirkt kerfi sem þurrkar ítarlega innri einangrun í jökkum með fiður-, dún- eða gerviefnafyllingu. Viðheldur útliti flíkanna og einangrunareiginleikum. / 

Forrit (Programme)	Hleðsla 1)	Eiginleikar / Tegund efnis <sup>2)</sup>
1 Item Fast	1 hlutur	Sérstaklega hannað til að hraðþurka einn hlut eða mjög litla hleðslu á þvotti sem þú þarft að nota eins fljótt og auðið er. 

















1) Hámarksþyngd vísar til þurra flíka.

2) Varðandi merkingu þvottamerkis, sjá kaflann *ÁBENDINGAR OG RÁÐ: Þvotturinn undirbúinn.*

3) Þetta viðmiðunarkerfi er notað til að leggja mat á fylgni við bresku reglugerðina um visthönnun og reglugerðir um orkumerkingar, reglugerð (ESB) 2023/2533 og reglugerð (ESB) 2023/2534. Þetta kerfi er fært um að þurka bómull-arþvott frá upphafsraðinnihaldi hleðslunnar sem er 60% niður í lokarakinnihald hleðslunnar sem er 0%.

4) Prófað fyrir saurgerla (*Escherichia coli*), hvítsveppi (*Candida albicans*) og MS2 gerilætur (MS2 Bacteriophage). Óháð próf framkvæmt af Swisstatest Testmaterialien AG árið 2021 (prófunarskýrsla nr. 20212038).

## Forrit (Programme) og samræmanleiki við valkosti

Forrit (Programme) 1)	Valkostir			
	Þurrkstig (Dryness Level)	Þurrktími (Time Dry)	Krumpuvörn (+ Anti Crease)	Þögull (Silent)
MixDry		■	■	■
Eco			■	
Bómull (Cottons)		■	■	■
Gerviefni (Synthetics)		■	■	■
Viðkvæmt (Delicates)		2)	■	
  Ull (Wool)		■ 3)		
Quick 3kg		2)	■	
Rúmföt (Bedlinen) XL		■	■	
 Outdoor		2)	■	
 Hreinlæti (Hygiene)		2)	■	
 Dúnúlpa (Down Jackets)			■	
1 Item Fast		2)	■	

1) Fyrir utan þvottakerfið getur þú stillt einn eða fleiri valkosti á sama tíma.

2) Sjálfgefin stilling

3) Sjá kaflann VALKOSTIR: Þurrktími (Time Dry) í Ull (Wool) kerfinu

## 8. VALKOSTIR

### 8.1 Þurrkstig (Dryness Level)

Þessi valkostur hjálpar til við að ná umbeðnum þurrleika þvottar. Þú getur valið þurrkstigið:

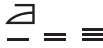
 tilbúið til að strauja - **strauþurrt** stig

 tilbúið til að setja inn í skáp - **skáp-  
þurrt** stig<sup>1)</sup>

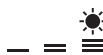
 tilbúið til að setja inn í skáp - **sér-  
staklega þurrt** stigið

1) Sjálfgefið val sem tengist kerfinu

### Aðlögunarstilling á lokarakastigi



Þetta kann að vera nauðsynlegt þar sem þurrkárangur verður fyrir áhrifum af ýmsum aðstæðum, t.d. vatnsgerð, afhendingarspennu eða umhverfishita o.s.frv.

#### HVERNIG Á AÐ FÁ FULLKOMNA ÞURRKUN:

1. Reyndu að stilla valkostina fyrir þurrkstig (sjá valkostinn *Þurrkstig (Dryness Level)* hér að ofan).
2. Ef þú vilt auka árangur á þurrkstigi þvottisins enn frekar, geturðu breytt sjálfgefnu þurrstillingunni (sjá hér að neðan). Þessi aðlögun mun virka á flest kerfi, nema fyrir **Eco**, **Ull (Wool)**, **Sængur (Duvet)**, **Dúnúlpa (Down Jackets)**, **Endurnýja (Refresh)** kerfi ef þau eru tiltæk á vélinni.

Til að breyta sjálfgefinni stillingu á lokarakastigi:

1. Kveiktu á heimilistækinu.
2. Veldu 1 af tiltækum þvottakerfum.
3. Snertu og haltu samtímis inni hnöppunum **Þurrktími (Time Dry)** og **Krumpuvörn (+ Anti Crease)**.







Eitt af táknumum birtist á skjánum:

 - Hámarksþurrkur

 - Aukþurrkur

 - Venjulegur þurrkur

4. Snertu hnappinn **Kveikt/Hlé (Start/Pause)** endurtekið þar til þú nærð tilætluðu lokarakastigi.

Þurrkstig	Skjátákn
hámarksþurrkur	 
þurrari þvottur	 
hefðbundinn þurr þvottur	 

5. Til að setja stillinguna í minnið skaltu snerta og halda samtímis inni hnöppunum **Þurrktími (Time Dry)** og **Krumpuvörn (+ Anti Crease)** í um það bil 2 sekúndur.



Ef um er að ræða vélar sem eru tengdar þráðlausu neti er **ProSense** hreyfimynd af stikum sýnileg í nokkrar sekúndur til að gefa til kynna að tækið þitt sé að uppfæra gögn í skýið.

Ef stillingunni er breytt í staðinn með því að snúa hnúðnum eða slökkva á vélinni, mun samstilling gagnanna fara fram við fyrstu þráðlausu endurtenginguna við netið.

### 8.2 Þurrktími (Time Dry)

Fyrir: **Bómull (Cottons)**, **Rúmföt (Bedlinen)** **XL**, **Gerviefni (Synthetics)** og **MixDry** kerfi. Leyfir notandanum að stilla þurrkunartíma frá að lágmarki 10 mín. upp í að hámarki 2 klst. (í 10 mín. skrefum). Þegar þessi valkostur er hámark hverfur gaumljós fyrir hleðslu.



Lotan stendur yfir eins lengi og stilltur þurrkunartími óháð því hversu stór hleðslan og þurrkstig hennar er.

#### RÁÐLEGGINGAR FYRIR TÍMASTILLTA ÞURRKUN

að 10 mín    aðgerð með eingöngu köldu lofti (enginn hitari).

## RÁÐLEGGINGAR FYRIR TÍMASTILLTA ÞURRKUN

10 - 40 mín	viðbótarþurrkun til að bæta þurrkun eftir fyrra þurrkerfi.
> 40 mín	full þurrkun á lítilli þvottahleðslu allt að 4 kg, vel undið (>1200 s/mín).

### Þurrktími (Time Dry) í Ull (Wool) kerfinu

Valkostur á við Ull (Wool) kerfið til að stilla þurrkstig í lokin á meira eða minna þurt.

### 8.3 Krumpuvörn (+ Anti Crease)

Lengir krumpuvarnarstigið (30 mínútur) í allt að 120 mínútur við enda þurrkhringrásarinnar. Eftir þurrkhringrásina snýst tromlan af og til til að koma í veg fyrir krumpur. Hægt er að fjarlægja þvott meðan á krumpuvarnarstiginu stendur.

### 8.4 Þögl (Silent)

Heimilistækið vinnur með litlum hávaða án þess að það hafi áhrif á þurrkárangur. Heimilistækið vinnur hægt með lengri tíma kerfis.

### 8.5 Lokamerki (End Signal)

Hljóðmerkið heyrir við eftirfarandi:

- lok hringrásar
  - upphaf og endi krumpuvarnarstigsins
- Allt af er kveikt á hljóðmerkinu samkvæmt sjálfgefinni stillingu. Þú getur notað þennan valkost til að kveikja eða slökkva á hljóðinu.

Slökkt á Lokamerki (End Signal) valkostinum:



- Kveiktu á þurrkaranum.
- Veldu 1 af tiltækum þvottakerfum.
- Snertu og haltu inni Energy Save hnappnum í u.þ.b. 3 sekúndur.

Táknið birtist á skjánum.

- Til að virkja Lokamerki (End Signal) skaltu snerta ofangreindan hnapp aftur þar til táknið hverfur.

### 8.6 Energy Save

Þessi valkostur dregur aðeins úr raforkunotkun kerfisins fyrir sjálfvirk þurrkerfi.

Þegar stillt er á það, mun LED ljós á viðeigandi hnappi loga og tímalengd kerfisins er sýnileg.

### 8.7 Time Save

Þessi valkostur dregur úr raforkunotkun kerfisins fyrir sjálfvirk þurrkerfi

Þegar það er stillt sýna tölustafir lotutíma uppfærða lotulengd á sniðinu „klukkustundir: mínútur“.



Þegar Time Save valkosturinn er valinn getur þjöppuhljóðið aukist.

### 8.8 Finish In



Þessi valkostur gerir mögulegt að velja tímann sem kerfinu ætti að ljúka. Þegar það er virkjað bíður vélin eftir réttu augnabliki til að hefja þurrkunarferlið.

Finish In tíminn er summan af biðstöðutíma og þurrkunartíma.

### 8.9 Uppáhaldskerfi

Þessar valstöður eru aðgengilegar eftir að heimilistækið hefur verið tengt við Wi-Fi.

Hægt er að stilla upphaldskerfi og vista þau í appinu þar sem valið er á milli aðgengilegra kerfa sem skipt er í þrjá flokka sem tilgreindir eru á stjórnborðinu.

Þegar búið er að stilla inn upphaldskerfi getur þú valið eitt þeirra í gegnum appið eða með því að snúa kerfishnúðinum á viðeigandi stöðu: viðeigandi ljós kviknar og upplýsingarnar á skjánum eru uppfærðar til samræmis.

## 8.10 SyncDry aðgerð

Þessi eiginleiki gerir þurrkaranum kleift að stilla sjálfvirkt á mest viðeigandi kerfi sem best á við síðasta þvottakerfið sem var notað. Það eina sem þú þarft að gera er að setja af stað þurrkerfið þegar búið er að hlaða í þurrkarann. Ekki þarf að gera neinar aðrar stillingar á kerfum þurrkarans.

Þegar þvottakerfinu lýkur flytur þvottavélin upplýsingar um þvottakerfið í gegnum netbeini þráðlaus netsins yfir í skýið og einnig í þurrkarann.



Til þess að nota SyncDry aðgerðina þurfa AEG þurrkarinn og þvottavélin að vera tengd við sama netkerfi á heimilinu og pörðu saman við appið okkar.

Til að virkja aðgerðina.

1. Þegar þvottakerfinu lýkur skal setja hreina þvottinn í þurrkarann.
2. Snertu **SyncDry** hnappinn.
3. Slökkt verður á öllum táknum á skjánum nema **Wi-Fi** táknið og **ProSense** stikum

sem keyra hreyfimynd í nokkrar sekúndur á meðan heimilistækidið sækir gögn úr skýinu.

4. Skjárinn uppfærir sig sjálfkrafa með ráðlögðu kerfi. Ef ekki tekst að ná í gögnin eftir 10 sekúndur, mun LED-ljós hnappsins slokkna og vélin gefur frá sér villuhljóðmerki. Kerfið sem áður var valið verður þá aftur virkt.
5. Snertu **Kveikt/Hlé (Start/Pause)** hnappinn til að hefja þurrkun.



Þegar stillt er á **SyncDry** kerfi getur notandinn ennþá breytt valkostum eða valið annað kerfi með því að snúa hnúðnum eða nota appið. Í slíku tilviki slokknar á LED-ljósi **SyncDry** hnappsins til að gefa til kynna að kerfið er ekki lengur það sem ráðlagt var; **SyncDry** sjálfvirkt kerfi er hægt að velja aftur með því að ýta á viðeigandi hnapp þar til gögnin eru aðgengileg í skýinu.

## 9. STILLINGAR

### 9.1 Slökkt á vísi fyrir vatnstankinn



Vísir vatnsilátsins er sjálfgefið virkjað. Það lýsir upp við lok þurrkhringrásarinnar eða meðan á hringrásinni stendur ef vatnsgeymirinn er fullur. Ef aftöppunarsettið er sett upp er sjálfvirkt tappað af vatnsilátinu og hægt er að afvirkja vísinn.

Til að afvirkja gaumljósið:

1. Kveiktu á heimilistækinu.
2. Veldu 1 af tiltækum þvottakerfum.
3. Snertu og haltu samtímis inni hnöppunum **Þögull (Silent)** og **Energy Save**.

Vísir fyrir vatnstankinn: logar ekki og táknið birtist - vísirinn fyrir vatnsilátið er varanlega **afvirkjaður**



Til að virkja aftur vísinn fyrir vatnstankinn skaltu fara eftir sömu skrefum aftur. Vísir fyrir vatnstankinn: logar og táknið birtist - vísirinn fyrir vatnsilátið er varanlega **virkaður**

### 9.2 Notkunartími í klukkustundum

Þessi aðgerð veitir þann möguleika að sýna heildarvinnslutímann á heimilistækinu í klukkustundum og er talið niður frá þeirri stundu sem fyrst er kveikt á því. Raunverulegur notkunartími lotanna er sýndur (innifelur ekki hlé eða seinkaða ræsingu).

Til að sjá þetta gildi skaltu gera eftirfarandi:

1. Kveiktu á heimilistækinu með því að ýta á **Kveikt/Slökkt (On/Off)** hnappinn.

2. Ýttu á og haltu inni hnöppunum **Purrktími (Time Dry)** og **purrkstig (Dryness Level)** í nokkrar sekúndur.
3. Eftir 3 sekúndur sýnir skjárinn á heimilistækinu heildarfjölda klukkustunda í notkun: þ.e. ef notkunartíminn er **1276** sýnir skjárinn textann **Hr** í 2 sekúndur og svo **12** í 2 sekúndur og í kjölfar þess **76**. Þetta gildi er sýnt sem röð tveggja tölustafa í einu: fyrstu tveir tölustafirnar tilgreina þúsundir og hundruð en seinni tveir tilgreina tugi og einingar.

Til að fara úr þessum ham skal annað hvort ýta á einhvern hnapp, snúa hnúðnum eða slökkva á heimilistækinu.

### 9.3 Verksmiðjustillingar

Þessi virkni gerir mögulegt að endurstilla sjálfgefna verksmiðjustillingar. Vistaðir valkostir og virkir hamir verða endurstilltir. Þetta mun einnig fjarlægja tengingu fyrir

þráðlaust net úr minni heimilistækisins og endurstilla persónusniðnar stillingar á kerfum, þar á meðal uppáhalds stillingarnar þínar.

Til að **virka** þennan valkost skaltu fylgja eftirfarandi skrefum:

1. Kveiktu á heimilistækinu með því að ýta á **Kveikt/Slökkt (On/Off)** hnappinn.
2. Bíddu í u.þ.b. 8 sekúndur.
3. Ýttu á og haltu inni hnöppunum **Þögull (Silent)** og **Krumpuvörn (+ Anti Crease)** í nokkrar sekúndur.
4. Heimilistækið mun staðfesta aðgerðina með því að sýna – – –.



Ef þessi aðgerð tekst ekki (þetta gæti verið vegna tímatakmarka eða rangrar samsetningar hnappa) skaltu slökkva á heimilistækinu og endurtaka rununa frá upphafi.

## 10. FYRIR FYRSTU NOTKUN



Aftari læsingar tromlu eru fjarlægðar sjálfvirk þegar þurrkari er virkjaður í fyrsta sinn. Mögulega heyrir einhver hávaði.

**Til að aflæsa aftari læsingar tromlu:**

1. Kveiktu á heimilistækinu.
2. Stilltu á hvaða kerfi sem er.
3. Ýttu á hnappinn Ræsa/Hlé hnappinn. Tromla byrjar að snúast. Aftari læsingar tromlu eru sjálfvirk afvirkjaðar.

**Áður en þú notar heimilistækið til að þurrka hluti:**

- Hreinsaðu tromlu þurrkarans með rökum klút.
- Ræstu 1 klukkustundar þvottakerfi með rökum þvotti.



Í byrjun þurrkhringrásar (fyrstu 3-5 mín.) gæti verið lítillega hærra hljóðstig. Þetta er vegna þess að þjappan er að fara í gang. Þetta er eðlilegt fyrir heimilistæki sem eru knúin með þjöppu eins og kæliskápa og frysta.

### 10.1 Óvenjuleg lykt

Heimilistækið er þétt innpakkað.

Þegar pakkningar hafa verið teknar utan af því gætir þú fundið óvenjulega lykt. Þetta er eðlilegt fyrir glænýjar vörur.

Heimilistækið er samsett úr ólíkum efnistegundum sem allar saman geta framkallað óvenjulega lykt.

Með tímanum eftir nokkrar þurrklotur mun óvenjulega lyktin hverfa jafnt og þétt.

## 10.2 Hávaði



Mismunandi hljóð kunna að heyrast á mismunandi tímapunktum meðan á þurrkerfinu stendur. Þetta eru fullkomlega eðlileg hljóð við notkun.



Þegar Time Save valkosturinn er valinn getur þjöppuhljóðið aukist.

### Vinnsluþjappa.

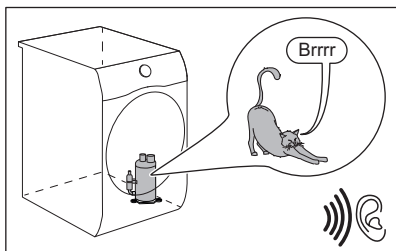

### Tromlan snýst.

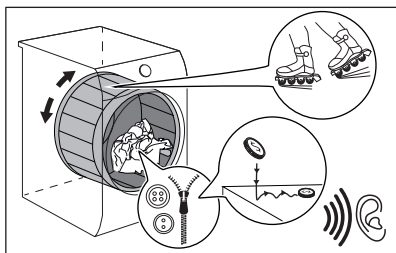

### Viftur í gangi.

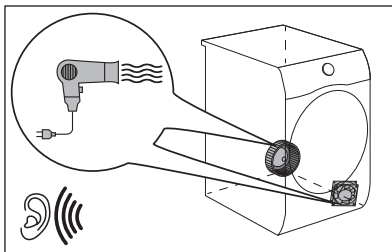

### Pumpa í gangi og flutningur á rakapéttingu í tankinn.

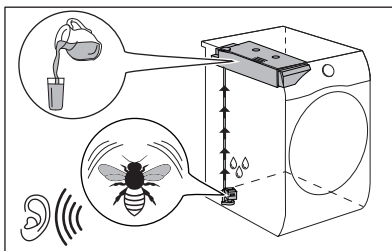

## 11. DAGLEG NOTKUN

### 11.1 Þvotturinn undirbúinn



Þegar þú hleður tromluna upp að hámarksgetu sem tilgreind er fyrir viðkomandi kerfi mun það stuðla að orkusparnaði.



Oft eru flikurnar í hnút og flæktar saman eftir þvottalotuna.

Þurrkun á hnýttum og flæktum flikum er óskilvirk.

Til að tryggja almennilegt loftflæði og jafna þurrkun er mælt með því að hrista og setja eina flik í einu inn í þurrkarann.

Til að tryggja almennilega þurrkun:

- Lokaðu rennilásunum.

- Lokaðu festingunum á sængurverum.
- Ekki þurrka lausa borða eða bönd (til dæmis borða á svuntum). Bittu þá áður en þú byrjar þvottakerfið.
- Fjarlægðu alla hluti úr vösom.
- Snúðu flíkum með innra lag úr bómull á ranghverfuna. Bómullarlag verður að snúa út á við.
- Stilltu alltaf þvottakerfi sem hentar fyrir tegund þvottar.
- Settu ekki ljósa og dökka liti saman.
- Notaðu viðeigandi kerfi fyrir bómull, peysur og prjónafatnað til að draga úr að þau hlaupi.

- Farðu ekki umfram þá hámarkshleðslu sem gefin er upp í kaflanum fyrir þvottakerfi eða sýnd er á skjánum.
- Þurrkaðu aðeins þvott sem hentar fyrir þurrkun í þurrkara. Sjá þvottamiðann á flíkunum.
- Ekki þurrka stórar og litlar flíkur saman. Litlar flíkur kunna að festast inni í stóru flíkunum og verða áfram blautar.
- Hristu stærri flíkur eða efni áður en þú setur þær í þurrkarann. Það er gert til að forðast raka fleti inni í efninu eftir þurrkun.

Þvottamiði	Lýsing
<input type="checkbox"/>	Þvottur hentar fyrir þurrkun í þurrkara.
<input type="checkbox"/>	Þvottur hentar fyrir þurrkun í þurrkara á hærra hitastigi.
<input type="checkbox"/>	Þvottur hentar aðeins fyrir þurrkun í þurrkara á lágu hitastigi.
<input checked="" type="checkbox"/>	Þvottur hentar ekki fyrir þurrkun í þurrkara.

## 11.2 Til að ná fram besta þurrkárangri

- Valið kerfi þarf að vera fullnægjandi fyrir tegund fatnaðar sem þurrka skal.
- Sían verður að vera hrein. Stífluð sía gerir þurrkun óskilvirka.
- Mælt er með því að hrista flíkur áður en þær eru settar í þurrkarann. Flíkur sem losað hefur verið um eru líklegri til að þorna.
- Nauðsynlegt er að virða meðmæltu hleðslu á þurru flíkum.
- Raufar fyrir loftflæði verða að vera hreinar.

## 11.3 Þvotti hlaðið í

### ⚠ VARÚÐ!

Tryggðu að þvotturinn sé ekki fastur á milli hurðar heimilistækisins og gúmpþéttingarinnar.

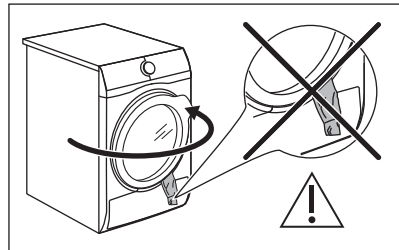

1. Togaðu hurð heimilistækisins opna.
2. Setjið eina flík í einu í vélina.
3. Lokaðu hurð heimilistækisins.

## 11.4 Kveikt á heimilistækini

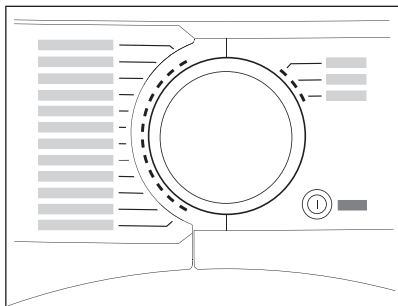

Til að kveikja á heimilistækini:

Ýttu á hnappinn Kveikt/Slökkt (On/Off).  
Ef kveikt er á heimilistækini birtast nokkur gaumljós á skjánum.

## 11.5 Lágorkuhamur

Til að draga úr orkunotkun slekkur þessi virkni sjálfkrafa á heimilistækini:

- Eftir 5 mínútur ef þú setur kerfið ekki í gang.
- Eftir 5 mínútur frá því að kerfið klárast eða í krumpuvarnarham.



Þegar heimilistækið fer í lágorkustillingu, slökknar á skjánum og táknumum. Þú getur endurvirkjað með því að ýta á Kveikt/Slökkt (On/Off) takkann.



**Sjálfvalið kerfi, eftir að hafa afvirkjað lágorkuhaminn, er alltaf Eco kerfið.**



Ef kveikt er á Wi-Fi og fjarstýring er virkjuð, er áfram kveikt á fjarræsingartákninu  þegar heimilistækið fer í lágorkuham, en í tilvikum þegar tækið fer út úr lágorkuham, er forritið stillt á það kerfi sem áður var valið.

## 11.6 Þvottakerfi stillt

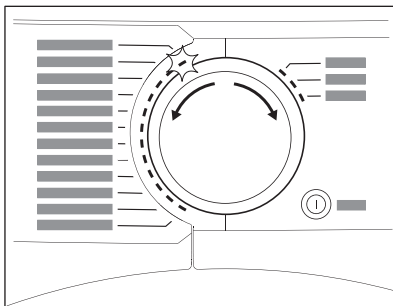

Notaðu kerfisskífuna til að stilla þvottakerfið. Áætluð tímalengd kerfis birtist á skjánum.



Raunverulegur þurrktími fer eftir tegund hleðslu (magni og samsetningu), stofuhita og upphafsrakastigi þvottsins eftir vindingalotu.

## 11.7 Kerfi sett í gang með Finish In

Til að stilla á Finish In valkostinn:

1. Stillir þurrkkerfið og valkosti.
2. Snertu Finish In ítrekað þangað til skjárinn sýnir þann tíma sem kerfinu á að ljúka innan (t.d. **12h** ef kerfinu á að ljúka innan 12 klst.)
3. Snertu Kveikt/Hlé (Start/Pause) hnappinn. Tromlan byrjar að snúast til að framkvæma **ProSense** matið, ef fyrirsjáanlegt er í völdu kerfi.
4. Með þessum valkosti byrjar heimilistækið niðurtalninguna fram að lokum kerfisins og kerfið byrjar á réttum tímapunkti fyrir lokatímann.

## 11.8 ProSense Hleðslugreining



**ProSense** tæknin greinir hleðslu á þvotti og skilgreinir lengd þvottakerfisins. Virkar með flestum kerfum.

Eftir að þurrkkerfi hefur verið stillt kviknar **ProSense** táknið ef hleðslugreiningu á þvotti á við.

Eftir snertingu á Kveikt/Hlé (Start/Pause) hnappinum byrjar **ProSense** hleðslugreiningu á þvottinum:

1. Heimilistækið nemur hleðsluna á fyrstu mínúttunni: vísirinn blikkar, strikin undir myndtákninu færast fram og aftur **ProSense** og tromlan fer brátt að snúast.
2. Þegar tromlan hættir að snúast sýnir skjárin nýja tímalengd kerfisins sem er aðlagð að greindri hleðslu. Fjöldi strika, frá einu upp í fjögur, samsvarar áætlaðri stærð hleðslu. Fjögur strik samsvara hámarkshleðslu fyrir valið kerfi.



Í tilfelli **ofhleðslu í tromlu** kviknar aftur á

hámarkshleðsluvísinum og **MAX** vísirinn blikkar. Í þessu tilfelli, á meðan þessum 30 sekúndum stendur, er hægt að opna hurðina á heimilistækinu og fjarlægja umfram fatnað. Þegar hann hefur verið fjarlægður skal ýta aftur á Kveikt/Hlé (Start/Pause) takkann til að endurhefja kerfið. Ef magn þvotts er ekki minnkað hefst kerfið samt sem áður. Í þessu tilfelli er ekki hægt að ábyrgjast bestan árangur.

## 11.9 Valkostir

Ásamt þvottakerfinu er hægt að stilla 1 eða fleiri valkosti.

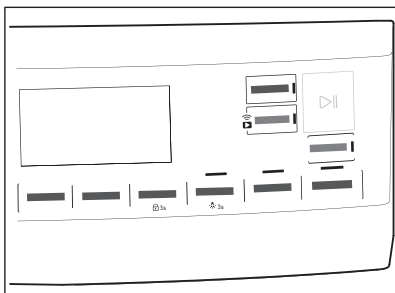

Til að virkja eða afvirkja valkost skal snerta viðeigandi hnapp.

Táknið birtist á skjánum eða ljósdíóðan fyrir ofan samsvarandi hnapp kviknar.

## 11.10 Valkosturinn Barnalæsing

Hægt er að setja barnalæsinguna á til að koma í veg fyrir að börn leiki sér að heimilistækinu. Valkosturinn Barnalæsing læsir öllum snertihnöppum og kerfisskifunni (þessi aðgerð læsir ekki hnappinum **Kveikt/Slökkt (On/Off)**).

Þú getur virkjað barnalæsinguna:

- áður en þú snertir hnappinn **Kveikt/Hlé (Start/Pause)** - heimilistækið fer þá ekki í gang
- eftir að þú snertir hnappinn **Kveikt/Hlé (Start/Pause)** - val um þvottakerfi og valkosti er ekki til staðar.

Virkjun á valkostinum Barnalæsing:



1. Kveiktu á þurrkaranum.
2. Veldu 1 af tiltækum þvottakerfum.
3. Snertu og haltu inni **Krumpuvörn (+ Anti Crease)** hnappinum í u.þ.b. 3 sekúndur.

Táknið  birtist á skjánum.

4. Til að afvirkja barnalæsinguna skaltu snerta ofangreindan hnapp aftur þar til táknið hverfur.

## 11.11 Að hefja þvottakerfi

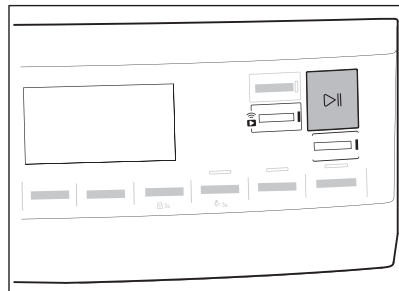

Til að ræsa kerfið:

Snertu **Kveikt/Hlé (Start/Pause)** hnappinn. Heimilistækið fer í gang og ljósdíóðan fyrir ofan hnappinn hættir að leifra og helst logandi.

## 11.12 Skipta um kerfi

Til að skipta um kerfi:

1. Ýttu á Kveikt/Slökkt (On/Off) hnappinn til að slökva á heimilistækinu.
2. Ýttu aftur á hnappinn Kveikt/Slökkt (On/Off) til að kveikja á heimilistækinu.
3. Stílltu á nýtt kerfi.

## 11.13 Lok kerfis



Hreinsaðu síuna og tappaðu af vatnsilátinu eftir hverja þurrkunarhringrás. (Sjá kaflann UMHIRÐA OG HREINSUN.)

Ef þurrkerfinu er lokið birtist  táknið á skjánum. Ef Lokamerki (End Signal) valkosturinn er virkjaður hljómar hljóðmerkið með hléum í 1 mínútu.



Ef þú slekkur ekki á heimilistækinu hefst krumpuvarnarstigið (ekki virkt með öllum þvottakerfum). Blikkandi  táknið gefur til kynna framkvæmd krumpuvarnarstigsins. Hægt er að fjarlægja þvott meðan á þessu stigi stendur.

Til að fjarlægja þvottinn:

1. Ýttu á Kveikt/Slökkt (On/Off) hnappinn í 2 sekúndur til að slökva á heimilistækinu.
2. Opnaðu dyr heimilistækisins.
3. Fjarlægðu þvottinn.
4. Lokaðu hurð heimilistækisins.

Hugsanlegar orsakir ófullnægjandi þurrkárangurs:

- Ófullnægjandi stilling á sjálfgefinni stillingu þurrkstigs. Sjá kaflann *Aðlögunarstilling á lokaraka*
- Stofuhitinn er of lágur eða of hár. Ákjósanlegur stofuhiti er milli 18°-25°C.



Skildu hurðina eftir örlítið opna eftir hverja þurrklotu til að forðast rakamyndun.

## 11.14 Ljósíð í tromlunni kveikt

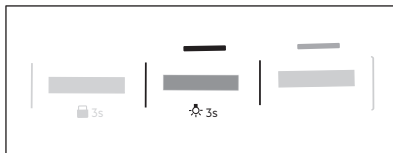

Snertu og haltu inni **Þögull (Silent)** hnappinum í u.þ.b. 3 sekúndur. Ljósíð inni í tromlunni er kveikt.

## 11.15 Hugsanlegar orsakir ófullnægjandi þurrkárangurs:

- Sían er stífluð. Stífluð sía gerir þurrkun óskilvirka.
- Loftraufarnar eru stíflaðar.
- Tromlan er óhrein.
- Ófullnægjandi stilling á sjálfgefinni stillingu þurrkstigs. Sjá kaflann *Aðlögunarstilling á lokaraka*
- Stofuhitinn er of lágur eða of hár. Ákjósanlegur stofuhiti er milli 18°-25°C.

## 12. ÁBENDINGAR OG GÓÐ RÁÐ

### 12.1 Vistfræðilegar ábendingar



Þegar þú hleður tromluna upp að hámarksgetu sem tilgreind er fyrir viðkomandi kerfi mun það stuðla að orkusparnaði.

- Vinda skal þvottinn vel fyrir þurrkun.

- Farðu ekki umfram þær hleðslustærðir sem tilgreindar eru í kaflanum um þvottakerfi.
- Hreinsaðu síuna eftir hverja þurrkunarlotu.
- Ekki nota mýkingarefni til að þvo og svo þurrka. Þvottur verður sjálfkrafa mjúkur í þurrkanum.
- Hægt er að nota vatnið úr vantstankinum til að strauja flikurnar. Fyrst verður þú að sía vatnið til að eyða öllum textiltrefjum

- sem kunna að sitja eftir (einföld kaffísía hentar vel).
- Haltu raufum fyrir loftflæði á botni heimilistækisins hreinum.



- Gakktu úr skugga um að það sé gott loftflæði þar sem setja á heimilistækið upp.

## 13. UMHIRÐA OG HREINSUN

### 13.1 Reglubundin hreinsunaráætlun

**Regluleg hreinsun hjálpar til við að framlengja líftíma þíns tækis.**

**Regluleg hreinsunaráætlun til viðmiðunar:**

Hreinsun á síu	Þegar vísirinn  leiftrar
Tæmdu vatnslátið	Þegar vísirinn  leiftrar
Þéttirinn hreinsaður	Þegar vísirinn  leiftrar
Tromlan hreinsuð	Á tveggja mánaða fresti
Stjórnborðið og ytra byrði hreinsað	Á tveggja mánaða fresti
Loftraufarnar hreinsaðar	Á tveggja mánaða fresti

Ef heimilistækið er ekki í notkun í langan tíma skaltu taka það úr sambandi.

Eftirfarandi málgreinar útskýra hvernig þú ættir að hreinsa hvern hluta.

### 13.2 Óviðkomandi hlutir fjarlægðir



Gakktu úr skugga um að vasar séu tómir og að lausar einingar séu bundnar upp áður en þú keyrir þurrklotuna. Sjá kaflann „Undirbúningur á þvotti“.

Fjarlægðu óviðkomandi hluti sem þú finnur í tromlunni eftir þurrklotuna (t.d. bréfastemmur, hnappa, mynt o.s.frv.).

### 13.3 Hreinsun á síu

Við lok hverrar lotu kviknar á  *Síu (Filter)* tákniinu á skjánum og þú verður að hreinsa síuna.



Sían safnar lónni meðan á þurrklotunni stendur.



Til að ná sem bestum þurrkárangri skal hreinsa síuna reglulega. Stífluð sía lengir þurrkerfin og afleiðing þess er að orkunotkun eykst. Hreinsaðu síuna með höndunum. Notaðu ryksugu ef þörf er á.



#### **VARÚÐ!**

Þegar síurnar eru hreinsaðar á að henda lóni í ruslatunnu og ekki skola hana úr síunni í gegnum niðurfallið til að forðast að örplast dreifist í notaða vatnskerfið.

1. Opnaðu hurðina. Togaðu síuna upp.

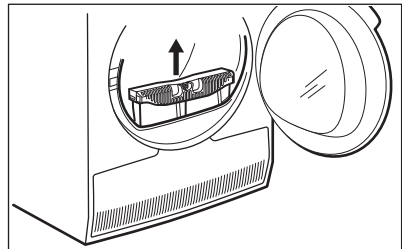

2. Ýttu á krókinn til að opna síuna.

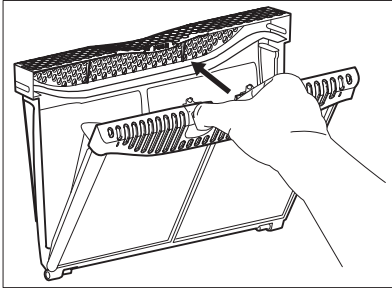

3. Safnaðu ló með höndunum úr báðum innri hlutum síunnar.

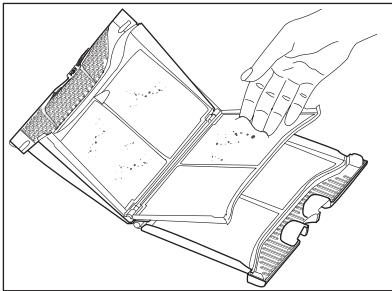
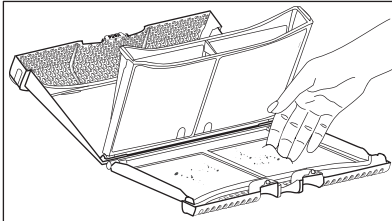

Hentu lönni í ruslið.

4. Ef nauðsyn krefur skal hreinsa síuna með ryksugu. Lokaðu síunni.  
5. Ef nauðsyn krefur skaltu fjarlægja ló úr síufalsinu og þakkingunni. Þú getur notað ryksugu. Settu síuna aftur inn í síufalsinn.

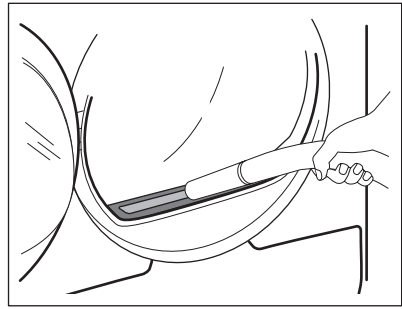

### 13.4 Vatnsílatið tæmt

Tæmdu þéttvatnsílatið eftir hverja þurrkhringrás.

Ef þéttvatnsílatið er fullt stöðvast þvottakerfið sjálfkrafa. Tákníð  *Tómur vatnsgeymir (Water container)* kviknar á skjánum og þú verður að tæma vatnsílatið.

Til að tæma vatnsílatið:

1. Dragðu vatnsílatið út og haltu því láréttu.

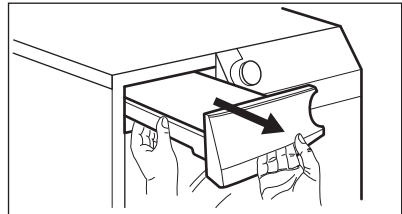

2. Togaðu plasttengið út og tappaðu vatninu af í vask eða jafngilt ílát.

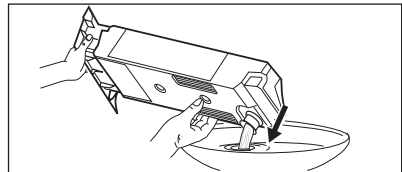

3. Ýttu plasttenginu aftur í og settu vatnsílatið aftur á sinn stað.  
4. Til að halda áfram með kerfið skaltu ýta á Kveikt/Hlé (Start/Pause) hnappinn.

### 13.5 Þéttirinn hreinsaður

Ef  *Varmaskipti (Heat exchanger)* tákníð blikkar, skaltu kanna þéttinn og hólf hans. Ef hann er óhreinn skaltu hreinsa hann.

Kannaðu þetta ekki sjaldnar en á 6 mánaða fresti.

**⚠ AÐVÖRUN!**

Snertu ekki málmflötinn með berum höndum. Hætta á meiðslum. Vertu með hlífðarhanska. Hreinsaðu varlega til að forðast skemmdir á málmfletinum.

**⚠ VARÚÐ!**

Ekki nota harðan enda á ryksugu til að fjarlægja ló úr þjöppunni. Það kann að skemma rifin á þjöppunni sem gæti leitt til verri afkasta heimilistækisins og lengri þurrkunartíma.

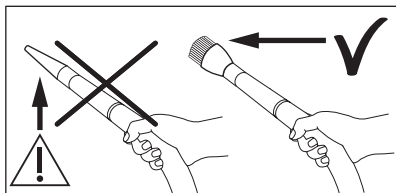

Til að kanna:

1. Opnaðu hurðina. Togaðu síuna upp.

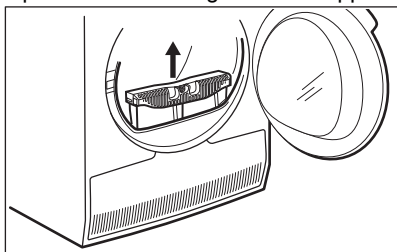

2. Opnaðu þéttishlífina.

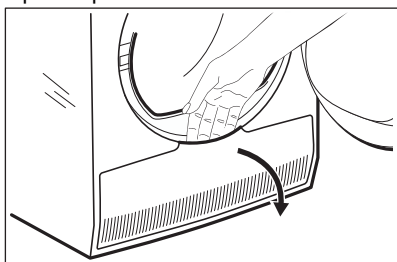

3. Snúðu handföngunum til að aflæsa loki þéttisins.

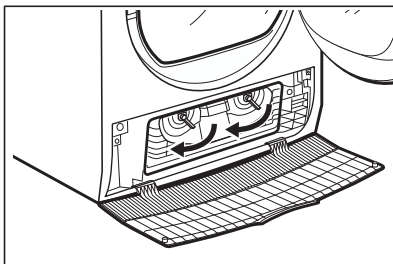

4. Lækkaðu lokið á þéttinum.

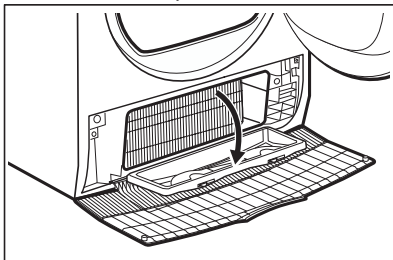

5. Ef nauðsyn krefur skaltu fjarlægja ló úr þéttinum og hólf hans. Þú getur notað ryksugu með bursta að framan.

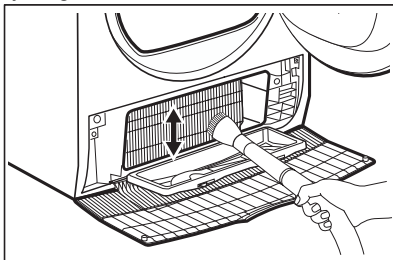

6. Lokaðu þéttinum.
7. Snúðu handföngunum þangað til það læsist í stað.
8. Settu síuna aftur í.

### 13.6 Tromlan hreinsuð

**⚠ AÐVÖRUN!**

Aftengið heimilistækið áður en það er hreinsað.

Notaðu staðlaðan hlutlausan sápulög til að hreinsa innra byrði tromlunnar og undirlyftur tromlunnar. Þurrkið hreinsaða fleti með mjúkum klút.

**⚠ VARÚÐ!**

Ekki nota svarfefni eða stálull til að hreinsa tromluna

### 13.7 Að hreinsa stjórnborðið og hlífina

Notaðu staðlaðan hlutlausan sápulög til að hreinsa stjórnborðið og hlífina.

Notaðu rakan klút til að hreinsa. Þurrkaðu hreinsaða fleti með mjúkum klút.

**⚠ VARÚÐ!**

Notaðu ekki húsgagnahreinsiefni eða hreinsiefni sem geta valdið tæringu.

### 13.8 Loftraufarnar hreinsaðar

Notaðu ryksugu til að fjarlægja kusk úr loftraufunum.

## 14. BILANALET

**⚠ AÐVÖRUN!**

Sjá kaflann Öryggisatriði

### 14.1 Villukóðar

Heimilistækið ræsist ekki eða stöðvast þegar það er í gangi.

Reyndu fyrst að finna lausn á vandanum (sjá töfluna). Ef vandamálið hverfur ekki skaltu hafa samband við viðurkennda þjónustumiðstöð.

**⚠ AÐVÖRUN!**

Slökktu á heimilistækinu áður en athaganir eru framkvæmdar.

**Ef um meiriháttar vandamál er að ræða fara hljóðmerkin í gang, skjárinn sýnir villukóða og Kveikt/Hlé (Start/Pause) hnappurinn kann að blikka stöðugt:**

Villukóði	Mögulega ástæða	Úrræði
E50	Ofrensla á mótör heimilistækisins. Of mikill þvottur eða hann flæktur í tromlunni.	Kerfið kláraðist ekki. Fjarlægðu þvottinn úr tromlunni, stilltu á kerfið og endurræstu það.
E90 eða E91	Inni villa. Engin samskipti milli rafrænna eininga heimilistækisins.	Þvottakerfið kláraðist ekki almennilega eða heimilistækið stöðvaðist of snemma. Slökktu á heimilistækinu og kveiktu á því aftur. Ef villukóðinn birtist aftur skaltu hafa samband við viðurkennda þjónustumiðstöð.
EH0	Rafmagnið er óstöðugt.	Þegar heimilistækið sýnir <b>EH0</b> skaltu bíða þangað til rafstraumur er stöðugur og ýta á takka fyrir ræsing. Ef heimilistækið gerir hlé á lotunni án nokkurra skilaboða skaltu ýta á takkann fyrir ræsing á lotunni. Ef viðvörðunin kemur aftur upp skaltu athuga heilleika rafmagnssnúrunnar / innstungunnar eða aðalstraumgjafann.

Ef skjárinn sýnir aðra villukóða skaltu slökkva og kveikja á heimilistækinu. Ef vandamálið heldur áfram skaltu hafa samband við viðurkennda þjónustumiðstöð.

Ef annað vandamál kemur upp með þurrkarann skaltu skoða töfluna hér að neðan fyrir hugsanlega lausnir.

## 14.2 Bilanaleit

Vandamál	Mögulega ástæða	Úrræði
Þurrkarinn gengur ekki.	Þurrkarinn er ekki tengdur við rafmagn.	Tengja hann við rafmagnsinnstungu. Athuga öryggið í öryggjahólfinu (heimilisrafmagn).
	Hurðin er opin.	Lokaðu hurðinni.
	Ekki var ýtt á Kveikt/Slökkt (On/Off) hnappinn.	Ýttu á Kveikt/Slökkt (On/Off) hnappinn.
	Kveikt/Hlé (Start/Pause) hnappurinn var ekki snertur.	Snertu Kveikt/Hlé (Start/Pause) hnappinn.
Þurrkarinn þurrkar ekki vel.	Heimilistækið er í biðham.	Ýttu á Kveikt/Slökkt (On/Off) hnappinn.
	Rangt kerfi valið.	Veldu viðeigandi þvottakerfi. <b>1)</b>
	Sían er stífluð.	Hreinsa síuna. <b>2)</b>
	Þurrkstig (Dryness Level) valkosturinn var stilltur á  <i>Járnþurrka (Iron Dry)</i> . <b>3)</b>	Breyttu Þurrkstig (Dryness Level) valkostinum í hærra stig.
	Hleðslan var of stór.	Ekki fara umfram hámarksstærð hleðslu.
	Loftraufarnar eru stíflaðar.	Hreinsa loftraufarnar neðan á heimilistækinu.
	Það eru óhreinindi á rakaskynjaranum í tromlunni.	Hreinsa yfirborð tromlunnar að framan.
	Þurrkstigið var ekki stillt á óskað stig.	Stílltu þurrkstigið. <b>4)</b>
	Þéttirinn er stíflaður.	Hreinsaðu þéttinn. <b>2)</b>
	Hleðsluhurðin lokast ekki	Sían er ekki læst í stöðu.
Þvottur er fastur á milli hurðarinnar og þéttlistans.		Fjarlægja föstu flíkurnar og loka hurðinni.
Ekki er mögulegt að breyta um þvottakerfi eða valkost.	Eftir að lota hefst er ekki mögulegt að breyta um þvottakerfi eða valkost.	Kveiktu og slökktu á þurrkarinum. Breyttu kerfinu eða valkostinum eftir þörfum.
Ekki er mögulegt að velja valkost. Hljóðmerki heyrir.	Valkosturinn sem þú reyndir að velja er ekki tiltækur fyrir valið kerfi.	Kveiktu og slökktu á þurrkarinum. Breyttu kerfinu eða valkostinum eftir þörfum.
Það er ekkert ljós í tromlunni	Bilað tromluljós.	Hafðu samband við þjónustumiðstöð til að láta skipta um tromluljosið.
Óvænt tímalengd birtist á skjánum.	Tímalengd þurrkunar er reiknuð í samræmi við stærð hleðslu og raka.	Þetta er sjálfvirk - heimilistækið vinnur rétt.
Kerfi er óvirkt.	Vatnstankurinn er fullur.	Tappað af vatnstankinum, ýttu á Kveikt/Hlé (Start/Pause) hnappinn. <b>2)</b>

Vandamál	Mögulega ástæða	Úrræði
Þurrkunarlotan er of stutt.	Hleðslan er lítil.	Veldu tímakerfi. Tímagildin verða að vera í tengslum við hleðsluna. Til að þurrka eina flik eða lítið magn af þvotti mælum við með stuttum þurrktíma.
	Þvotturinn er of þurr.	Veldu viðeigandi tímakerfi eða hærra þurrkstig (t.d. ☀️ <i>aukalega þurr</i> ( <i>extra dry</i> )).
Þurrkerfi of langt 5)	Sían er stífluð.	Hreinsa síuna.
	Hleðslan er of stór.	Ekki fara umfram hámarksstærð hleðslu.
	Þvotturinn ekki nógu lengi á vindingu.	Vinda þvottinn vel í þvottavélinni.
	Of lágur eða of hár stofuhiti - þetta er ekki bilun í heimilistækinu.	Tryggðu stofuhita yfir +5°C og undir +35°C. Hagstæðasti stofuhiti til að ná sem bestum þurrkárangri er á milli 18°-25°C.
Skjárinn sýnir: L P D .	Allir hnappar eru óvirkir nema Kveikt/Hlé (Start/Pause).	Heimilistækið halar niður uppfærslum á appinu. Bíddu þar til uppfærsluferlinu er lokid. Ef þú óvirkjar tækið meðan á uppfærslu stendur, byrjar það aftur þegar þú virkjar tækið aftur.
Engin þráðlaus tenging eða tengingin rofnar oft.	Þráðlaus netkerfi heimilisins virkar ekki.	Athugaðu stillingar á þráðlausu netkerfinu. Endurræstu beininn. Ef vandamálið er enn til staðar skaltu hafa samband við netþjónustuaðilann þinn.
	Snjalltækið eða heimilistækið eða bæði eru ekki þöruð við þráðlausu netkerfið.	Endurtaktu skrefin við stillingu tengingar á snjalltæki, í heimilistækinu eða báðum.
Tengingin við heimilistækið í gegnum appið okkar virkar oft ekki.	Léleg eða engin tenging á milli þurrkarans og netbeinisins.	Tryggðu almennilega tengingu milli heimilistækisins og netbeinis heimilisins. Færðu netbeininn nær heimilistækinu. Útbúðu netkerfi heimilisins með framlengingu á þráðlausu tengingunni. Ekki nota örbylgjuofninn á sama tíma og fjarstýringuna. Örbylgjuofninn kann að trufla merki tengingarinnar.

1) Fylgdu lýsingu þvottakerfisins — sjá kaflann ÞVOTTAKERFI .

2) Sjá kaflann UMHIRÐA OG HREINSUN.

3) Aðeins þurrkarar með þurrkstig (Dryness Level) valkostinum.

4) Sjá kaflann ÁBENDINGAR OG RÁÐ .

5) Ath: Eftir að hámarki 6 klukkustundir lýkur þurrkhringrásinni sjálfvirk.

### 14.3 Hugsanlegar orsakir ófullnægjandi þurrkárangurs:

- Sían er stífluð. Stífluð sía gerir þurrkun óskilvirka.
- Loftraufarnar eru stíflaðar.
- Tromlan er óhrein.

- Ófullnægjandi stilling á sjálfgefinni stillingu þurrkstigs. Sjá kaflann *Aðlögunarstilling á lokaraka*
- Stofuhitinn er of lágur eða of hár. Ákjósanlegur stofuhiti er milli 18°-25°C.

## 15. NOTKUNARGILDI

### 15.1 Inngangur



Notendahandbókin greinir frá orkumerki ESB og visthönnun: Reglugerð (ESB) 2023/2534 sem tengist merkingum orkunýtniflokkanna frá **A** til **G**.



QR-kóðinn á orkumerkingunni sem fylgir þessu tæki, gefur upp tengil á vefsíðu varðandi upplýsingar um frammiðstöðu tækisins í gagnagrunni EU EPREL. Geymdu orkumerkimiðann til uppflettingar ásamt notendahandbókinni og öllum öðrum skjölum sem fylgja með þessu heimilistæki.

Það er einnig mögulegt að nálgast sömu upplýsingar í EPREL með því nota tengilinn <https://eprel.ec.europa.eu> og nafn tegundar og framleiðslunúmer sem hægt er að finna á kennispjaldi heimilistækisins. Skoðuðu kaflann „Vörulýsing“ til að sjá stöðu merkiplötunni.

### 15.2 Merking

kg	Þvottamagn.	s/mín	Vinding á
kWh	Orkunotkun.		
hh:mm	Tímalengd kerfis.		
%	Upphafsrakastig í lok vindingarhams og lokaraki í lok þurrkerfis. Því hraðari sem vindingin er, því meiri hávaði er við vindingu, en upphafsraki og orkunotkun er minni þegar þvotturinn er þurrkaður.		

### 15.3 Samkvæmt reglugerð Framkvæmdastjórnar (ESB) 2023/2533 og reglugerð (ESB) 2023/2534.



Eftirfarandi gildi eru fengin við aðstæður á rannsóknarstofum í samræmi við viðeigandi staðla. Ólíkar breytur geta breytt gögnunum, til dæmis: magn þvottar, tegund þvottar og umhverfisaðstæður. Upphaflegt rakastig þvottsins, vatnsgerðin, afhendingarspennan og ef þú breytir sjálfgefinni stillingu kerfisins getur einnig haft áhrif á orkunotkunina, tímalengd þurrkerfisins og endanlegt rakastig.

Kerfi	Hleðsla (kg)	Vinding á (s/mín)	Upphafsraki (%)	Þurrkunartími (klst:mm)	Orkunotkun (kWh)	Lokaraka-stig (%)
Eco 1)	9,0	1000	60	4:15	1,25	0,0

Kerfi	Hleðsla (kg)	Vinding á (s/mín)	Upphafsraki (%)	Þurrkunartími (klst:mm)	Orkunotkun (kWh)	Lokaraka- stig (%)
Eco 1)	4,5	1000	60	2:30	0,65	0,0

1) Þetta viðmiðunarkerfi er notað til að leggja mat á fylgni við bresku reglugerðina um visthönnun og reglugerðir um orkumerkingar, reglugerð (ESB) 2023/2533 og reglugerð (ESB) 2023/2534. Þetta kerfi er fært um að þurrka bómullarþvott frá upphafsrakainnihaldi hleðslunnar sem er 60% niður í lokarakainnihald hleðslunnar sem er 0%.

### Orkunotkun í mismunandi hömum

Orkunotkun í slökkt-ham (W)	Orkunotkun í bið-ham (W)	Seinka ræsingu (W)	Rafmagnsnotkun í biðstöðu netkerfis (W)
0,13	0,13	4,00	2,0 <sup>1)</sup>

Tími fyrir haminn slökkt/bið er að hámarki 15 mínútur.

1) Orkunotkun á tengdri aðgerð er um það bil 17,5 kWh á ári. Til að aftengja þessa aðgerð skaltu skoða kaflann „Uppsetning þráðlauss nets“.

## 15.4 Algeng kerfi



Þessi gildi eru aðeins til hliðsjónar.

Kerfi	Hleðsla (kg)	Vinding á (s/mín)	Upphafsraki (%)	Þurrkunartími (klst:mm)	Orkunotkun (kWh)	Lokaraka- stig (%)
Bómull (Cottons) aukalega þurr (extra dry)	9,0	1000	60	4:12	2,21	-3,0
Bómull (Cottons) aukalega þurr (extra dry)	4,5	1000	60	3:06	1,58	-3,0
Bómull (Cottons) Járnþurrka (Iron Dry)	9,0	1000	60	2:22	1,05	12,0
Bómull (Cottons) Járnþurrka (Iron Dry)	4,5	1000	60	1:34	0,63	12,0
Gerviefni (Synthetics) aukalega þurr (extra dry)	4,0	1200	40	1:17	0,56	0,0

Kerfi	Hleðsla (kg)	Vinding á (s/mín)	Upphafs-raki (%)	Purrkunar-tími (klst:mm)	Orkunotkun (kWh)	Lokaraka-stig (%)
Gerviefni (Synthetic) skáp þurr (cup-boardDry)	4,0	1200	40	1:00	0,46	1,0
Gerviefni (Synthetic) Járnþurrka (Iron Dry)	4,0	1200	40	0:45	0,35	12,0
Ull (Wool)	1,0	1200	35	1:24	0,71	5,0

## 16. ÁBYRGÐARSKILMÁLAR

### 1.1 Samkvæmt skilmálum Félags Raftækjasala.

Seljandi veitir kaupanda **TVEGGJA ÁRA ÁBYRGÐ** frá tilgreindum afgreiðslutíma og er hún fölgín í viðgerð eða endurnýjun á hverjum þeim hluta þess sem áfátt kann að vera, enda bendi líkur til þess að um framleiðslu- eða efnisgalla sé að ræða. Ábyrgðin nær til efnis og vinnulauna vegna hugsanlegra viðgerða, auk ferðakostnaðar (laun og akstur) viðgerðarmanns, allt að 15 km hvora leið, eða flutnings tækis sömu vegalengd sé tækið fyrirferðarmeira eða þyngra en að kaupandi geti auðveldlega komið því sjálfur á verkstæði seljanda eða þess, sem hann vísar til.

Kaupandi ber sjálfur kostnað af tilkynningu um bilun svo sem símakostnað og annan slíkan. Sé bilað tæki utan byggðarlags seljanda, skal það borið undir hann, hvort senda skuli það til viðgerðar eða kveðja til nærstaddan viðgerðarmann.

Skuli tækið sent, er minnt á nauðsyn þess að nota góðar og vel merktar umbúðir, fara að fyrirmælum leiðarvísis, þegar hann kveður á um sérstakan flutningsbúnað og möguleikana á að tryggja tækið gegn flutningsskemmdum. Ennfremur skal fylgja lýsing á bilun. Skuli kvaddur til viðgerðarmanndur, afgreiðir seljandi varahluti til viðgerðarinnar á sinn kostnað gegn því að honum séu endursendir hinir gölluðu hlutir ef hann óskar.

Vinnulaun og ferðakostnað viðgerðarmanns að ofangreindu marki (15 km) greiðir seljandi eftir sundurliðuðum reikningi viðgerðarmanns enda beri reikningurinn með sér eftirtalin atriði:

1. Heiti tækis, gerð, númer og afgreiðslutíma, samkvæmt þessu skirteini.
2. Viðgerðardag og lýsingu á framkvæmdri viðgerð.
3. Fullt nafn og heimilisfang viðgerðarmanns eða fyrirtækis þess sem viðgerðina annaðist.

Ábyrgðin nær ekki til bilana, sem framleiðanda eða seljanda verður ekki um kennt, svo sem bilana, sem stafa af flutningi, rangri meðferð eða misnotkun, slælegu viðhaldi, slysnri eða óhöppum, náttúruhamförum, truflunum á rafkerfi hússins eða veitunnar o.s.frv.

Ábyrgðin nær heldur ekki til óbeins tjóns vegna hugsanlegra galla á tækinu, en kaupanda er bent á möguleikana á að tryggja sig gegn slíku hjá tryggingafélögum.

Skilyrði fyrir ábyrgðinni eru almenns eðlis, svo sem að galli sé tilkynntur strax og hans kann að verða vart og að ekki hafi verið átt við tækið af aðilum óviðkomandi seljanda, nema í samráði við hann.

### ÍSLAND

Þjónusta á AEG heimilistækjum fyrir höfundborgarsvæðið er hjá

Raftækjapjónustunni Lagmúla 8, sími 553-7500 og rafmagnsverkstæðum sem tengd eru umboðsmönnum Bræðranna Ormsson ehf. um land allt.

Bræðurnir Ormsson ehf.

Lágmúla 8, póstholf 8760

128 Reykjavík

Sími: 530-2800

Fax: 530-2806

[www.ormsson.is](http://www.ormsson.is)



Lágmúla 8 - Sími 530 2800 - [www.ormsson.is](http://www.ormsson.is)

## 17. UMHVERFISSJÓNARMÍÐ

Settu efni með tákninu  í endurvinnslu. Settu umbúðirnar í viðeigandi ílát til endurvinnslu. Verndið umhverfið og heilbrigði manna með því að endurvinna raf- og rafeindabúnaðarúrgang heimilistækja.

Fargaðu ekki heimilistækjum sem merkt eru með tákninu  með heimilisúrgangi. Skilið vörurni á staðbundna endurvinnslustöð eða hafið samband við staðaryfirvöld.

## Velkommen til AEG! Takk for at du valgte produktet vårt.



Som en del av vårt bærekraftighetsprosjekt, reduserer vi papirsavn og tilbyr fullstendige brukerhåndbøker på nettet. Få tilgang til de fullstendige håndbøkene på [aeg.com/manuals](http://aeg.com/manuals)



Få råd om bruk, brosjyrer, løse problemer, service- og reparasjonsinformasjon på [aeg.com/support](http://aeg.com/support)



Kjøp tilbehør, forbruksvarer og originale reservedeler til produktet ditt på [aeg.com/shop](http://aeg.com/shop)

Med forbehold om endringer.

## INNHold

1. SIKKERHETSINFORMASJON.....	137
2. SIKKERHETSANVISNINGER.....	140
3. PRODUKTBEskRIVELSE.....	143
4. TEKNISKE DATA.....	144
5. BETJENINGSPANEL.....	145
6.  WI-FI – SETTE OPP TILKOBLING.....	147
7. PROGRAMMER.....	149
8. TILVALG.....	152
9. INNSTILLINGER.....	154
10. FØR FØRSTEGANGS BRUK.....	155
11. DAGLIG BRUK.....	156
12. RÅD OG TIPS.....	161
13. STELL OG RENGJØRING.....	161
14. FEILSØKING.....	164
15. FORBRUKSVERDIER.....	167
16. BESKYTTELSE AV MILJØET.....	169

## 1. SIKKERHETSINFORMASJON



Les de vedlagte instruksjonene nøye før du starter installasjon og bruk av dette produktet.

Produsenten er ikke ansvarlig for personskader eller andre skader som følge av feilaktig montering eller bruk. Oppbevar alltid instruksjonene på et trygt og tilgjengelig sted for fremtidig referanse, og last ned hele versjonen som er tilgjengelig på nettet.



Advarsel: Brannfare / brennbare materialer.

Produktet inneholder brennbare gasser, propan (R290), en gass med liten innvirkning på miljøet. Hold ild og antenningskilder unna produktet. Vær forsiktig så du ikke forårsaker skade på kjølemiddelkretsen som inneholder propan.

## 1.1 Sikkerhet for barn og utsatte mennesker

 ADVARSEL!

Fare for kvelning, skade eller permanent uførhet.

- Dette produktet kan brukes av barn fra 8 år og oppover og personer med reduserte fysiske, sensoriske eller mentale evner eller manglende erfaring og kunnskap, dersom de får tilsyn eller instruksjoner om bruken av produktet på en sikker måte, og forstår farene som er involvert. Barn under 8 år og personer med svært omfattende og komplekse funksjonsnedsettelse må holdes på avstand fra produktet med mindre de er under tilsyn til enhver tid.
- Ikke la barn leke med produktet.
- Oppbevar all emballasje utilgjengelig for barn og kast den på riktig måte.
- Oppbevar vaskemidler utilgjengelig for barn.
- Hold barn og kjæledyr borte fra produktet når døren er åpen.
- Hvis produktet har en barnesikring, bør den aktiveres.
- Rengjøring og vedlikehold av produktet skal ikke utføres av barn.

## 1.2 Generell sikkerhet

- Dette produktet er kun beregnet på tørking av klær av husholdningstypen som kan tørkes i maskin.
- Ikke bruk tørkefunksjonen hvis tøyet er skittent fra industrielle kjemikalier.
- Dette produktet er beregnet for bruk innendørs i husholdninger.

- Dette produktet kan brukes på kontorer, hotellrom, gjestehus og andre lignende steder hvor slik bruk ikke overstiger (gjennomsnittlig) bruk for husholdningsrom.
- Produktets spesifikasjoner må ikke endres.
- Hvis tørketrommelen skal plasseres oppå en vaskemaskin, bruk stablesettet. Stablesettet, tilgjengelig hos din autoriserte leverandør, kan bare brukes med produktet som angitt i veiledningen som følger med tilbehøret. Les den nøye før montering (se bruksanvisningen for settet).
- Produktet kan monteres frittstående eller under en arbeidsbenk (se monteringsvedlegget).
- Ikke monter produktet bak en låsbar dør, en skyvedør eller en dør med et hengsel på motsatt side, som forhindrer at døren kan åpnes helt.
- Sørg for luftsirkulasjon mellom produktet og gulvet. Ventilasjonsåpningen i sokkelen må ikke blokkeres av et teppe, matte eller andre gulvbelegg.
- **ADVARSEL:** Produktet må ikke tilføres strøm gjennom en ekstern bryterenhet, for eksempel en tidsbryter, eller koples til en krets som regelmessig slås av og på av en annen elektrisk enhet.
- Ikke sett støpselet i stikkontakten før monteringen er fullført. Kontroller at støpselet er tilgjengelig etter monteringen.
- **ADVARSEL:** Produktet skal ikke monteres i et miljø uten luftskifte.  
Produktet inneholder brennbare gasser, propan (R290), en gass med liten innvirkning på miljøet. Hold ild og antenningskilder unna produktet. Vær forsiktig så du ikke forårsaker skade på kjølemiddelkretsen som inneholder propan.
- **ADVARSEL:** Hold ventilasjonsåpningen fri for hindringer i produktets skap eller i den innebygde strukturen.
- **ADVARSEL:** Ikke ødelegg kjølekretsen.
- **ADVARSEL:** Ikke berør de tilgjengelige lamellene på kondensatoren med bare hender. Skaderisiko. Bruk vernehansker.

- Om stikkontakten er skadet må den erstattes av produsenten, et autorisert servicesenter eller tilsvarende kvalifiserte personer for å unngå at den kan utgjøre en elektrisk fare.
- Ikke overskrid maksimal belastning på 9,0 kg.
- Tørk alltid av lo eller annet rusk som har samlet seg rundt produktet.
- Ikke bruk produktet uten filteret. Rengjør lofilteret før eller etter hver bruk.
- Ikke tørk uvaskede plagg i tørketrommelen.
- Artikler som har blitt tilsølt med stoffer som matolje, aceton, alkohol, bensin, parafin, flekkfjernere, terpentin, voks og voksfjerner skal vaskes i varmt vann med en ekstra mengde vaskemiddel før de tørkes i tørketrommelen.
- Artikler som skumgummi (lateks), dusjhetter, vanntette tekstiler, gummiforede artikler, klær med skulderputer av skumgummi eller hodeputer av skumgummi skal ikke tørkes i tørketrommelen.
- Ikke la tøyet komme i klem mellom døren på produktet og gummipakningen.
- Tøymykner og lignende produkter skal kun brukes som spesifisert i bruksanvisningen fra produsenten.
- Fjern alle gjenstander fra ting som kan antennes, slik som lightere eller fyrstikker.
- **ADVARSEL:** Stopp aldri en tørketrommel før den er ferdig med mindre alle artiklene fjernes raskt og legges utover, slik at varmen forsvinner.
- Slå av produktet og trekk støpselet ut av stikkontakten før det utføres noe vedlikehold.

## 2. SIKKERHETSANVISNINGER

### 2.1 Montering



Advarsel: Brannfare / brennbare materialer.

- Fjern all emballasje.
- Ikke monter eller bruk et skadet produkt.

- Følg installasjonsanvisningene som følger med produktet.
- Produktet skal ikke monteres i et miljø uten luftskifte  
Produktet inneholder brennbare gasser, propan (R290), en gass med liten innvirkning på miljøet. Hold ild og

antenningskilder unna produktet. Vær forsiktig så du ikke forårsaker skade på kjølemiddelkretsen som inneholder propan.

- Vær alltid forsiktig når du flytter produktet. Det er tungt. Bruk alltid vernebriller og lukket fotteøy.
- Ikke installer eller bruk produktet hvor temperaturen kan være lavere enn 5 °C eller høyere enn 35 °C.
- Sørg for at gulvet der produktet monteres er flatt, stabilt, varmebestandig og rent.
- Sørg for at produktet alltid er vertikalt under transport.
- Når produktet settes på plass må det kontrolleres at det står i vater. Gjør det ikke det, justeres føttene til det er i vater.

## 2.2 Elektrisk tilkobling

### ADVARSEL!

Fare for brann og elektrisk støt.

- Ikke sett støpselet i stikkontakten før monteringen er fullført. Påse at det er tilgang til stikkontakten etter monteringen.
- ADVARSEL: Dette apparatet er konstruert for å monteres / kobles til en jordingsstilkobling i bygningen.
- Kontroller at parametrene på typeskiltet er kompatible med de elektriske spesifikasjonene i strømforsyningen.
- Bruk alltid en korrekt monterte, jordet stikkontakt.
- Ikke bruk grenuttak eller skjøteledninger.
- Ikke trekk i kablen for å koble fra produktet. Trekk alltid i selve støpselet.
- Ikke berør strømkablen eller støpselet med våte hender.

## 2.3 Bruk

### ADVARSEL!

Risiko for personskade, elektrisk støt, brannskader, eller skade på produktet.

- Dette produktet er kun for husholdningsbruk (innendørs).
- Ikke tørk skadede enheter (raknet eller revnet) som inneholder fyll.
- Dersom skittentøyet er vasket med flekkfjerner, skal du ta en ekstra skylling før du starter tørkeprogrammet.

- Tørk kun tekstiler som er egnet for å bli tørket i produktet. Følg vaskeanvisningene på plaggets vaskelapp.
- Ikke drikk eller tilbered mat med kondensert vann eller destillert vann. Det kan føre til helseproblemer for mennesker og dyr.
- Ikke sitt eller stå på den åpne døren til apparatet.
- Ikke tørk plagg som er dryppende våte i produktet.
- Kontakt det autoriserte servicesenteret for å bytte ut innvendig belysning. Synlig LED-stråling. Ikke se direkte inn i strålen.

## 2.4 Stell og rengjøring

### ADVARSEL!

Fare for personskade eller skade på produktet.

- Bruk ikke vannspray og damp for å rengjøre produktet.
- Rengjør produktet med en fuktet myk klut. Bruk kun nøytralt vaskemiddel. Du må aldri bruke skurende oppvaskmidler, skuresvamper, løsemidler eller metallgjenstander.
- Vær forsiktig når du rengjør produktet, slik at du ikke skader kjølesystemet.
- Når du rengjør filtre, kast lo i søppelkassen for å hindre at mikroplast kommer inn i vannsystemet.

## 2.5 Kompressor

### ADVARSEL!

Fare for skade på produktet.

- Kompressoren og kompressorsystemet i tørketrommelen er fylt med et spesielt middel som er fritt for fluor-klor-hydrokarboner. Dette systemet må være tett. Skade på systemet kan forårsake en lekkasje.

## 2.6 Service

- Kontakt et autorisert servicesenter for å reparere produktet. Bruk kun originale reservedeler.
- Vær oppmerksom på at reparasjon på egen hånd eller ikke-profesjonell

reparasjon kan ha sikkerhetsmessige konsekvenser og kan ugyldiggjøre garantien.

- Følgende reservedeler er tilgjengelige i minst 10 år etter at modellen er avviklet: pakninger og tetninger, brytere og knotter, kondensatpumpe, dørlåser, motorer og motorbørster, overføringer mellom motor og trommel, vifte- og viftehjul, tromler og lagre, vannrør og relatert utstyr inkludert slanger, ventiler og filtre, kabler og plugg, trykte kretskort, elektroniske displayer, termostater og temperatursensorer, programvareoppdateringer (inkludert tilbakestillingsprogramvare), fjærer, varmeapparater og varmeelementer, elektriske sikringer (separate eller sammenkoblet), motorkapasitor, strammeremskive, støtterulle, dører, dørtetninger, dørhåndtak, dørlåser og hengsler, lofiltre, luftfiltre, periferiutstyr av plast, kondensattank. Varigheten kan være lengre i ditt land. For mer informasjon, besøk vår hjemmeside.
- Vær oppmerksom på at noen av disse reservedelene bare er tilgjengelige for profesjonelle reparatører, og at ikke alle reservedeler er relevante for alle modeller.
- Angående lampen(e) i dette produktet og reservedeler som selges separat: Disse

lampene er ment å motstå ekstreme fysiske forhold i husholdningsprodukter, for eksempel temperatur, vibrasjon, fuktighet, eller er ment å signalisere informasjon om produktets driftsstatus. De er ikke ment å brukes i andre bruksområder og egner seg ikke til rombelysning.

## 2.7 Avfallsbehandling

### **ADVARSEL!**

Fare for skade eller kvelning.



Advarsel: Brannfare / fare for materialskade og skade på produktet.

- Koble produktet fra strømmen og vannforsyningen.
- Kutt av strømkabelen nær produktet og kast den.
- Produktet inneholder brennbar gass (R290). Kontakt kommunen din for informasjon om hvordan du kaster apparatet på en riktig måte.
- Fjern dørlåsen for å forhindre at barn eller dyr stenger seg inne i trommelen.
- Produkt skal avhendes i henhold til lokale krav for avhending av avfall fra elektrisk og elektronisk utstyr (EE-avfall).

### 3. PRODUKTESKRIVELSE

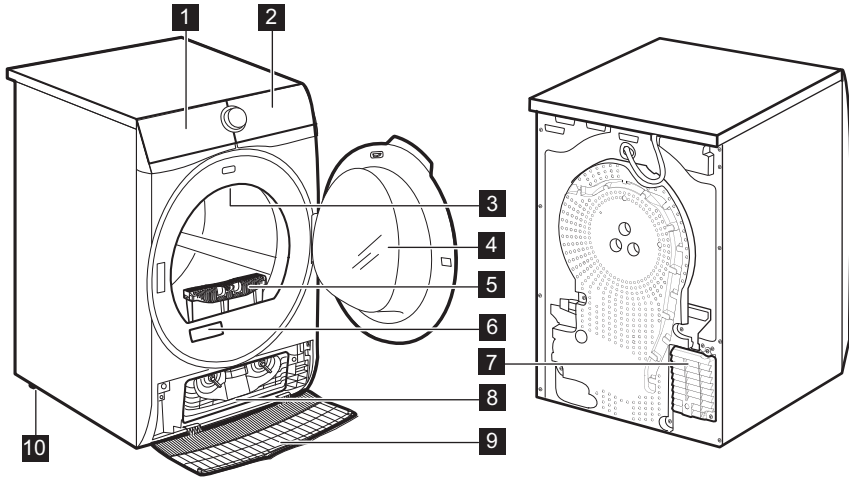

1 Vannbeholder

2 Betjeningspanel

3 Innvendig lys

4 Produkttidør

5 Filter

6 Typeskilt og QR-kode

7 Luftstrømspor

8 Kondensatorlokk

9 Kondensatordeksel

10 Regulerbare støtter



For enklere fylling av klesvask eller enklere montering er døren reversibel. (se separat brosjyre).

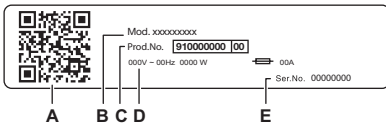

#### Typeskiltet rapporterer:

- A. QR-kode
- B. modellnavn
- C. produktnummer
- D. elektriske klassifiseringer
- E. serienummer

Skann **QR-koden** med kameraet for å laste ned appen vår fra App Store til smartenheten din, og følg de nødvendige trinnene. Registrer produktet ditt og få mest mulig ut av det.

- Få tilgang til produktdetaljer, dokumentasjon og artikler om hvordan du bruker de beste funksjonene (brugerhåndboken er også tilgjengelig på [aeg.com/manuals](http://aeg.com/manuals))
- Få råd om bruk, feilsøking, service og reparasjon (også tilgjengelig på [aeg.com/support](http://aeg.com/support))
- Kjøp tilbehør, forbruksvarer og originale reservedeler til produktet (også tilgjengelig på [aeg.com/shop](http://aeg.com/shop))

### 3.1 Elektrisk tilkobling

På slutten av installasjonen kan du sette inn støpselet i stikkontakten.

Typeskiltet og "Tekniske data"-kapittelet viser de nødvendige elektriske spesifikasjonene. Kontroller at de er kompatible med strømforsyningen.

Kontroller at den elektriske installasjonen i huset der du bor tåler den maksimale belastningen som kreves, også når det tas hensyn til alle andre produkter som er i bruk.

**Vaskemaskinen skal koples til en jordet stikkontakt.**

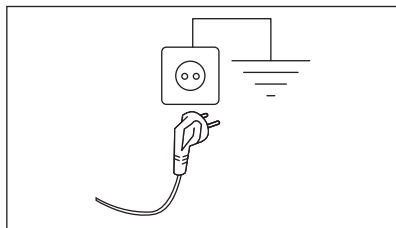

Strømkabelen skal være lett tilgjengelig etter at produktet er installert.

Kontakt vårt autoriserte servicesenter for elektrisk arbeid som kreves for å installere dette produktet.

Produsenten frasier seg ethvert ansvar for materielle skader eller personskader som skyldes at sikkerhetsanvisningene over ikke er blitt fulgt.

## 4. TEKNISKE DATA

Høyde x bredde x dybde	85,0 x 59,6 x 65,7 cm
Maks dybde med dør åpnet	110,2 cm
Maks bredde med dør åpnet	95,1 cm
Justerbar høyde	85,0 cm (+ 1,5 cm – fotregulering)
Trommelvolum	118 l
Maksimal mengde	<b>9,0 kg</b>
Spenning	230 V
Frekvens	50 Hz
Akustisk, luftbårent støyutslipp for tørkesyklusen i Øko-programmet med maksimal last	60 dB(A)
Totalt strømforbruk	600 W
Bruksområde	Husholdning
Tillatt omgivelsestemperatur	+ 5 °C til + 35 °C
Beskyttelsesnivå mot inntrenging av faste partikler og fuktighet sikret av beskyttelsesdekelet, unntatt der lavspenningsutstyret ikke er beskyttet mot fuktighet	<b>IPX4</b>
Betegnelsen av kjølemiddelgass	R290

## 5. BETJENINGSPANEL

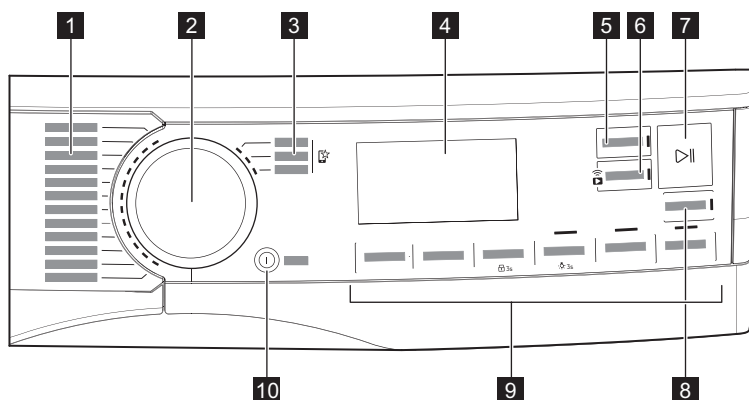

- 1** Programmer
- 2** Programvelger
- 3** Favorittprogrammer
- 4** Display
- 5** Ferdig om (Finish In)-knapp
- 6** Fjernstart (Remote Start)-knapp
- 7** Start/Pause-knapp
- 8** SyncDry-knapp
- 9** Tilvalg
- 10** På/Av (On/Off)-knapp med lav effekt-funksjon

### 5.1 Display

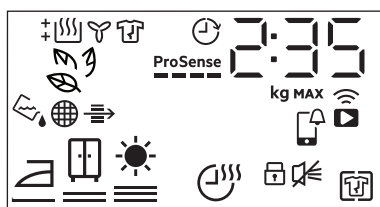



















Symbol på displayet

Symbolbeskrivelse

2 : 35



syklus tidsindikasjon

Symbol på displayet	Symbolbeskrivelse
	maksimal mengde
	fullføre valg (opptil 24 t)
	trådløs tilkobling
	fjernstyring
	APP-varsler om å sjekke
	Anti Rynker (+ Anti Crease) alternativ på
	lydsignal av
	barnesikring på
	tørrehetsgrad: stryketørt, skaptørt, ekstra tørt
	Tørketid (Time Dry) alternativ på
	indikator: <i>tøm vannbeholderen</i>
	indikator: <i>rengjør filteret</i>
	indikator: <i>kontroller kondensatoren</i>
	SmartLeaf
	indikator: <i>tørkefase</i>
	indikator: <i>avkjølingsfase</i>
	indikator: <i>antirøllfase</i>
	Ferdig om (Finish In) alternativ på
<b>ProSense</b> 	<b>ProSense</b> -indikator
<b>MAX</b>	indikator: <i>maksimal mengde overskredet</i>

## 5.2 SmartLeaf tilbakemelding

SmartLeaf-tilbakemeldingen viser hvor energieffektivt et program er, basert på energiforbruk vektet på programmets nominelle kapasitet.

Det er tre forskjellige nivåer av SmartLeaf-tilbakemeldinger som indikeres av bladikonet:

1. Ingen bladlyst indikerer et gjennomsnittlig forbruksnivå eller ingen indikasjon mulig (for tidsbaserte sykluser).
2.  ett blad indikerer et godt energiforbruksnivå.
3.  to blader indikerer et veldig bra energiforbruk.

4.  $\frac{03}{3}$  tre blad indikerer det beste forbruksnivået.

## 6. WI-FI – SETTE OPP TILKOBLING

Dette kapittelet beskriver hvordan du kobler smartapparatet til Wi-Fi-nettverket og kobler det til mobilenheter.

Med denne funksjonaliteten kan du motta varsler, overvåke og kontrollere tørketrommelen fra mobilenhetene dine.

Wi-Fi-funksjonaliteten er slått av som fabrikkstandardinnstilling.

For å koble til produktet for å få hele spekteret av funksjoner og tjenester må du ha:

- Trådløst nettverk hjemme med internettforbindelse aktivert.
- Mobilenhet koblet til trådløst nettverk.

Frekvens	2,412 – 2,472 GHz for europeisk marked
Protokoll	IEEE 802.11b/g/n
Maks effekt	< 20dBm
Kryptering	WPA, WPA2, WPA3

### 6.1 QR-kode på typeskiltet

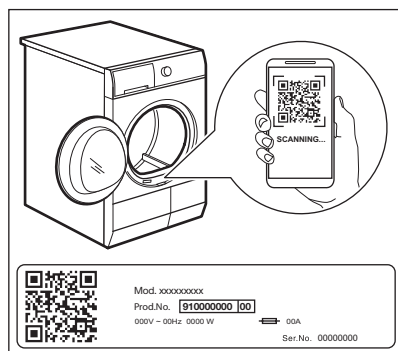

#### QR-koden kan brukes på to måter:

- Skann QR-koden med den innebygde kameraappen for å laste ned appen vår fra App Store på smartenheten din, og følg de nødvendige trinnene.
- Pare smartenheten med produktet for å forenkle prosessen. Skann QR-koden med

QR-kodeskanner som er innebygd i appen vår.

### 6.2 Installere appen vår

Når du kobler tørketrommelen til applikasjonen skal du stå i nærheten av produktet med smartenheten din.

Påse at smartenheten er tilkoblet det trådløse nettverket.

1. Gå til App Store på smartenheten din eller skann QR-koden (*se kapittelet 'QR-kode på typeskiltet'*).
2. Last ned og installer appen vår.
3. Start applikasjonen. Velg land og språk og logg inn med e-postadresse og passordet ditt. Hvis du ikke har en konto, opprett en ny konto ved å følge instruksjonene i appen vår.



### 6.3 Konfigurasjon av trådløs tilkobling

Før du begynner konfigurasjonen, last ned og installer appen vår på smartenheten din.

1. Trykk på På/Av (On/Off)-knappen for å slå på produktet.
2. Vent i omtrent 8 sekunder.
3. Trykk og hold inne Fjernstart (Remote Start)-knappen i ca. 3 sekunder til du hører et enkelt «klikk».

Symbolene: og vises på displayet. Etter noen få sekunder vil bare det blinkende symbolet: forbli. Produktet starter opp tilkoblingen, det tar ca. 10 sekunder før den trådløse modulen aktiveres. Når den er klar vil symbolet: (**Access Point**) vises på displayet. **Access Point** er åpen i ca. 5 minutter.

4. Konfigurer appen vår på smartenheten din og følg instruksjonene på skjermen for å koble produktet til Wi-Fi-nettverket.

5. Hvis tilkoblingen er opprettet, er -symbolet av og  WiFi-ikonet lyser jevnt.



Hver gang du slår på produktet, vil produktet forsøke å koble til nettverket automatisk. Når en tilkobling er opprettet, vil symbolet:  slutte å blinke.

**For å slå av den trådløse forbindelsen,** berør og hold nede Fjernstart (Remote Start)-knappen til du hører et enkelt «klikk».

Symbolet:  vises også på displayet.



Produktet lagrer den siste tilkoblingskonfigurasjonen. For å bruke trådløsfunksjonene til produktet, må den trådløse tilkoblingen være i -modus.

**For å fjerne den trådløse påloggingsinformasjonen,** berør og hold nede Fjernstart (Remote Start)-knappen i ca. 10 sekunder til du hører 2 «pip». Symbolet:

   vises også på displayet.

## 6.4 Fjernstyrt Start



Appen vår lar deg kontrollere tøyvasken via en mobilenhet. Den inneholder mange programmer, nyttige funksjoner og produktinformasjon som er perfekt skreddersydd for produktet.

Gjennom appen kan du velge programmer som allerede er tilgjengelige fra kontrollpanelet, i tillegg til at du kan låse opp flere programmer som bare er tilgjengelige fra en mobil.

Ekstra programmer kan endres over tid sammen med nye versjoner av appen. Dette er tilpasset klespleie – direkte fra mobilenheten.

Fjernstart-funksjonen gjør at du kan starte en vaskesyklus med fjernstyring.



Fjernstyringen aktiveres automatisk når du trykker på Start/Pause-knappen for å starte programmet, men det er også mulig å fjernstarte et tørkeprogram.

## Fjernstyrt Start

Et raskt trykk på denne knappen aktiverer Fjernstart-funksjonen som lar deg starte, pause og stoppe produktet eksternt.

Den tilhørende lampen tennes og det tilhørende ikonet dukker opp på displayet.



Hvis du stiller inn et program via appen og det ikke samsvarer med byterens posisjon, vises -teksten vekselvis med programvarigheten.

Trykk og hold denne knappen lenger for å vise to andre funksjoner:

- hold den nede i 3 sekunder så lenge du hører en klikkelyd: Wi-Fi er slått på og av.
- Hold den nede i 10 sekunder så lenge det høres et dobbelt pip og  vises på skjermen: for å tilbakestille nettverkslegitimasjonen.

## 6.5 Over-the-air oppdatering

### ADVARSEL!

I løpet av oppdateringen anbefales det på det sterkeste at du ikke slår av eller frakobler produktet.

Appen kan foreslå en oppdatering for nedlasting av nye funksjoner.

Oppdateringen aksepteres kun via App.

Hvis et program kjører, informerer appen om at oppdateringen vil starte på slutten av programmet.

Under oppdateringen viser produktet  på displayet.

Produktet kan brukes igjen når oppdateringen avsluttet uten varsel om vellykket oppdatering.

Hvis det oppstår en feil, viser produktet  på displayet: Bare trykk på enhver knapp eller drei bryteren for å gå tilbake til normal bruk.

## 6.6 Wi-Fi Always On

Wi-Fi Always On-funksjonen kan bare aktiveres via appen vår.

Denne funksjonen holder produktet koblet til nettverket selv når produktet er slått av, slik at det alltid kan vekkes og administreres eksternt fra enheten.

Indikatoren  slås på og av periodisk (1 sekund på, 5 sekunder av).

Det er mulig å slå på produktet ved å trykke på På/Av (On/Off)-knappen eller via appen.





Wi-Fi Always On-funksjonen kan påvirke energiforbruket ditt. Wi-Fi Always On-funksjonen er deaktivert som standard.

## 7. PROGRAMMER

### 7.1 Vår app og tilgang på ekstra programmer

Appen vår gir deg **et bredt utvalg av ekstra programmer**. Koble produktet til appen, så vil du kunne velge et tørkeprogram som passer best til dine behov.



Du kan også huske alle de skjulte syklusene i Favoritt -posisjoner. For å velge programmet fra produktet direkte, referer til paragrafen «Favoritter » i avsnittet «Tilvalg».



























Programnavn kan endres avhengig av markedskrav uten varsel. Appen vår vil gi deg en fullstendig beskrivelse av hvert program.

Sportstøy	Puter	Silke
Treningstøy	Håndklær	Babytøy
Fotball/Rugby	Dyrehår	Lin
Skiutstyr	Strykelett	Oppfrisking
Sengeteppe	Anti-Allergi Damp	Tørkestativ
Gardiner	Denim	

### 7.2 Program

Program	Tøymengde 1)	Egenskaper / tekstiltype <sup>2)</sup>
MixDry	6,0 kg	Utformet for rutinemessig tørking av det du vasker uten sortering. Tørker jevnt klær laget av bomull, bomull-syntetisk blanding, og syntetisk. 
Eco <sup>3)</sup>	9,0 kg	Programmet er egnet til å tørke våt bomullsvask og er det mest energieffektive programmet med hensyn til energiforbruk for tørking av våt bomull. Tørrehetsnivået kan ikke justeres, og det er som standard satt til skaptørt (cupboardDry) / klar til oppbevaring. 

Program	Tøymengde 1)	Egenskaper / tekstiltype <sup>2)</sup>
Bomull (Cottons)	9,0 kg	Hvitt og kulørt bomullsprogram. Standardinnstillingen er for klar til å lagre tørrhetsnivå. /  
Syntetisk (Synthetics)	4,0 kg	Blandede plagg som for det meste inneholder syntetiske fibre som polyester, polyamid osv. /   
Finvask (Delicates)	2,0 kg	Anbefalt for generiske ømfintlige tekstiler som viskose, akryl og deres blandinger. /   
<p>Tørker skånsomt for maskin- og håndvaskbare ullplagg. Fjern plaggene umiddelbart når programmet er ferdig.</p> <div style="display: flex; align-items: center; justify-content: center;">  <div style="text-align: center;">  <p>1,0 kg</p> </div> </div> <p>Denne maskinens syklus for tørking av ull er testet og godkjent av Woolmark Company. Syklusen egner seg til å tørke ulltekstiler som er merket «håndvask» forutsatt at klærne blir vasket med en håndvasksyklus som er egnet for Woolmark og tørkes i henhold til anvisningene fra maskinens produsent. M2520 Woolmark-symbolet er et sertifiseringsmerke i mange land.</p>		
Quick 3kg	3,0 kg	Rask syklus for hverdagsstøy laget av bomull, bomull-syntetisk blanding, og syntetisk. Perfekt for lette plagg. /   
Sengetøy (Bedlinen) XL	4,5 kg	Tørker opptil tre sengetøysett samtidig. Minimerer vridninger og floker av store gjenstander for å sikre at alt sengetøy når en jevn tørrhet uten våte flekker. /   
 Outdoor	2,0 kg	Opprettholder funksjonaliteten til utendørstekstiler laget av teknisk tekstil og gjenoppretter vannavstøtende egenskaper på vannette jakker og skalljakker med avtakbare før (egnet for tørking i tørketrommel). /  
 Hygiene	5,0 kg	Tørker og desinfiserer plagg og andre elementer og holder temperaturen over 60 °C over tid, og fjerner 99,9 % av bakterier og virus <sup>4)</sup> . Nb: Denne syklusen skal kun brukes for våte plagg. Ikke egnet for ømfintlige plagg. /  
 Dunjakke (Down Jackets)	2,0 kg	Et automatisk program som tørker selv den innvendige isolasjonen av jakker med fjær, dun eller syntetisk fyll. Opprettholder plaggets utseende og termiske funksjonalitet. /  

Program	Tøymengde 1)	Egenskaper / tekstiltype <sup>2)</sup>
1 Item Fast (Hurtigvask 1 Plagg)	1 element	Spesielt utformet for å tørke ett eller svært få plagg som du har behov for å bruke så snart som mulig. / 😊😊😊





1) Maksimal vekt gjelder for tørre plagg.

2) For forklaring av stoffmerking se kapittel *RÅD OG TIPS: Klargjøring av klesvasken*.

3) Dette er referanseprogrammet brukt til å vurdere samsvar med EUs ecodesign- og energietikettforskrift, Reg. (EU) 2023/2533 og Reg. (EU) 2023/2534. Dette programmet er i stand til å tørke bomullsvask fra et innledende fuktighetsinnhold på 60 % ned til et endelig fuktighetsinnhold på 0 %.

4) Testet for Escherichia coli, Candida albicans og MS2 Bacteriophage. Uavhengig test utført av Swissstat Test-materialien AG i 2021 (testrapport nr. 20212038).

## Program og tilvalg-kompatibilitet

Program 1)	Tilvalg			
	Tørrhet (Dryness Level)	Tørketid (Time Dry)	Anti Rynker (+ Anti Crease)	Stille (Silent)
MixDry	☰☀	■	■	■
Eco	☰		■	
Bomull (Cottons)	☰☀☀	■	■	■
Syntetisk (Synthetics)	☰☀☀	■	■	■
Finvask (Delicates)	☰ 2)		■	
  Ull (Wool)		■ 3)		
Quick 3kg	☰ 2)		■	
Sengetøy (Bedlinen) XL	☰☀☀	■	■	
 Outdoor	☰ 2)		■	
 Hygiene	☀ 2)		■	
 Dunjakke (Down Jackets)	☰☀		■	
1 Item Fast (Hurtigvask 1 Plagg)	☰ 2)		■	

1) Utenom programmet, kan du stille inn ett eller flere tilvalg samtidig.



2) Innstilles som standard



3) Se kapittelet TILVALG: Tørketid (Time Dry) på Ull (Wool)-programmet



## 8. TILVALG

### 8.1 Tørrhet (Dryness Level)

Denne funksjonen hjelper deg med å oppnå ønskede tørkeresultater. Du kan velge tørrhetsnivå:

 =  klart for stryking – **stryketørt**-nivå

 =  klart for oppbevaring – **skaptørt**-nivå<sup>1)</sup>

 =  klart for oppbevaring – **ekstra tørr**-nivå

1) Standardvalget som er relatert til programmet

#### Justering av den endelige målfuktigheten



Dette kan være nødvendig siden tørrhetsresultatene påvirkes av mange forhold, f.eks. vanntype, forsyningsspenning eller omgivelsestemperatur osv.

#### SLIK OPPNÅR DU PERFEKT TØRKNING:

- Prøv å justere alternativene for tørrhetsnivå (se *Tørrhet (Dryness Level)*-alternativet ovenfor).
- Hvis du vil øke tørrhetsnivåene for vasken ytterligere, kan du justere innstillingen for standard-tørrhet (se nedenfor). Denne justeringen fungerer for de fleste programmer, bortsett fra **Eco**-, **Ull (Wool)**-, **Senge teppe (Duvet)**-, **Dunjakke (Down Jackets)**- og **Oppfrisk (Refresh)**-programmene, hvis de er tilgjengelige på maskinen.

Slik endrer du standard målfuktighetsgrad:

- Slå på produktet.
- Velg ett av de mulige programmene.
- Trykk og hold inne **Tørketid (Time Dry)** og **Anti Rynker (+ Anti Crease)**-knappene samtidig.







Et av symbolene dukker opp i displayet:

 – Maksimal tørrhet

 – Ekstra tørrhet

 – Standard tørrhet

- Trykk flere ganger på **Start/Pause**-knappen til du kommer til ønsket målfuktighetsgrad.

Tørrhetsgrad	Displaysymbol
maksimal tørrhet	 
mer tørket klesvask	 
standard tørket klesvask	 

- For å huske innstillingen, må du trykke og holde inne **Tørketid (Time Dry)** og **Anti Rynker (+ Anti Crease)**-knappene samtidig i 2 sekunder.



Hvis maskinene er koblet til et Wi-Fi-nettverk, utføres det en **ProSense** stolpeanimasjon i noen sekunder for å indikere at produktet ditt oppdaterer data til nettskyen.

Hvis modusen i stedet endres med bryterrotasjon eller maskinen slås av, vil datasynkroniseringen bli fullført under den første Wi-Fi-tilkoblingen.

### 8.2 Tørketid (Time Dry)

For: Bomull (Cottons)-, Sengetøy (Bedlinen) **XL**-, Syntetisk (Synthetics)- og MixDry-programmer. Lar brukeren angi et spesielt tidspunkt for tørkeprogrammet, fra minimum 10 min. til maksimalt 2 timer (i trinn på 10 min.). Når dette alternativet er på det maksimale forsvinner lasteindikatoren.



Syklusen varer så lenge som angitt tørketid, uavhengig av størrelsen på en vask og dens tørrhet.

#### ANBEFALING FOR TIDSTØRKNING

opptil 10 min kun kjølig luft (ingen varme).

## ANBEFALING FOR TIDSTØRKING

10–40 min	ekstra tørking for å forbedre tørrheten etter tidligere tørkesyklus.
> 40 min.	full tørking av små vaskemengder på opptil 4 kg, godt sentrifugert (>1200 O/min).

### Tørketid (Time Dry) på Ull (Wool)-programmet

Tilvalg kan brukes på Ull (Wool)-programmet for å justere endelig tørrhetsnivå opp eller ned.

### 8.3 Anti Rynker (+ Anti Crease)

Forlenger antikrøllfase med opptil 120 minutter (30 minutter) på slutten av tørkesyklusen. Etter tørkefasen roterer trommelen fra tid til annen for å forhindre klærne fra å krølle seg. Klesvasken kan tas ut under antikrøllfasen.

### 8.4 Stille (Silent)

Produktet opererer med et lavt støynivå uten at det påvirker tørke kvaliteten. Produktet opererer saktere med lengre syklustid.

### 8.5 Sluttsignal (End Signal)

Lydsignalet høres ved følgende:

- programslutt
- start og slutt på antikrøllfase

Lydsignalet er som standard alltid på. Du kan bruke dette tilvalget til å aktivere eller deaktivere lyden.

Sluttsignal (End Signal) alternativ av:



1. Slå tørketrommelen på.
2. Velg ett av de mulige programmene.
3. Trykk og hold inne Energy Save-knappen i ca. 3 sekunder.

Symbolet  dukker opp på displayet.

4. For å aktivere Sluttsignal (End Signal), trykk på knappen ovenfor igjen til symbolet forsvinner.

### 8.6 Energy Save

Dette tilvalget reduserer syklusforbruket kun på automatiske tørkeprogrammer.

Når det er innstilt, lyser den relaterte knappe-LED-lampen på og syklustidssifre viser oppdatert syklusvarighet.

### 8.7 Time Save

Dette alternativet reduserer syklusvarighet på automatiske tørkeprogrammer.

Når de er angitt, viser syklustidssifre oppdatert syklusvarighet i formatet «timer : minutter».



Når Time Save-alternativet er valgt, kan kompressorstøyen øke.

### 8.8 Ferdig om (Finish In)



Dette alternativet gjør det mulig å velge tidspunktet et program skal avsluttes på. Når den er aktivert, venter maskinen til det riktige øyeblikket for å starte tørkeprosessen.

Ferdig om (Finish In) tid er summen av standby-tid og tørketid.

### 8.9 Favorittprogrammer

Disse valgposisjonene er tilgjengelige etter at produktet er koblet til Wi-Fi.

Favorittprogrammene kan stilles inn og lagres via App og velges bare fra de tilgjengelige programmene som er delt inn i de tre kategoriene som er indikert på betjeningspanelet.

Når du har angitt favorittprogrammene dine, kan du velge ett av dem via appen eller ved å dreie programvelgeren til relevant posisjon: det aktuelle led-lyset slås på og informasjonen på displayet oppdateres deretter.

## 8.10 SyncDry-funksjon

Med denne funksjonen kan tørketrommelen automatisk angi det mest egnede programmet som passer til det siste vaskeprogrammet som ble kjørt. Alt du trenger å gjøre er å starte tørkeprogrammet så snart tørketrommelen din er fylt. Ingen andre programinnstillinger eller tilvalg er nødvendig på tørketrommelen.

Når vaskeprogrammet er ferdig, overfører vaskemaskinen programdataene via hjemmeruterens Wi-Fi til skyen, samt til tørketrommelen din.



For å kunne bruke SyncDry-funksjonen, må AEG-tørketrommelen og -vaskemaskinen være koblet til samme hjemmenettverk og parett med -applikasjonen.

For å aktivere funksjonen:

1. Når vaskesyklusen er ferdig, legger du den rene klesvasken i tørketrommelen.
2. Berør **SyncDry**-knappen.
3. Alle displaysymbolene slukker, bortsett fra **Wi-Fi**-ikonet og **ProSense**-strekene

4. Displayet vil oppdatere seg selv automatisk med det foreslåtte programmet. Etter 10 sekunder, hvis henting av data ikke lykkes, slås knappens LED av og maskinen avgir et akustisk feilsignal. Deretter gjenopprettes programmet som ble valgt tidligere.
5. Berør **Start/Pause**-knappen for å starte tørkeprosessen.



Når **SyncDry**-programmet er valgt, kan brukeren fortsatt endre tilvalg eller velge et annet program ved å rotere knappen eller bruke APP. I slike tilfeller vil LED-lampen til **SyncDry**-knappen slukkes for å indikere at programmet ikke lenger er det foreslåtte; **SyncDry**-automatisk program kan velges på nytt ved å trykke på tilhørende knapp inntil data er tilgjengelig på skyen.



## 9. INNSTILLINGER

### 9.1 Deaktivere vannbeholderindikatoren

*Indikatoren for vannbeholderen er aktivert som standard. Den lyser på slutten av tørkesyklusen, eller i løpet av den hvis vannbeholderen er full. Hvis tømnesettet er montert, tømmer vannbeholderen automatisk, og indikatoren kan deaktiveres.*



For å deaktivere indikatoren:

1. Slå på produktet.
2. Velg ett av de mulige programmene.
3. Trykk og hold inne **Stille (Silent)** og **Energy Save**-knappene samtidig.

Vannbeholderindikatoren:  er av dersom symbolet  vises – vannbeholderindikatoren er permanent **deaktivert**



For å aktivere vannbeholderindikatoren igjen, følg prosedyren ovenfor på nytt.

Vannbeholderindikatoren:  er på og symbolet  vises – vannbeholderindikatoren er permanent **aktivert**

### 9.2 Driftstimeteller

Denne funksjonen gir deg muligheten til å vise den totale driftstiden til produktet i timer, som telles fra det øyeblikket det slås på for første gang. Den faktiske driftstiden for syklusene vises (inkluderer ikke pauser eller forsinket starttid).

Gjør følgende for å visualisere denne verdien:

1. Slå på produktet ved å trykke på **På/Av (On/Off)**-knappen.
2. Trykk og hold inne **Tørketid (Time Dry)**- og **Tørrehet (Dryness Level)**-knappene i noen sekunder.
3. Etter 3 sekunder vises det totale antallet timer som produktet har kjørt, i displayet: Hvis driftstiden f.eks. er **1276** timer, viser displayet teksten **Hr** i 2 sekunder og deretter **12** i 2 sekunder etterfulgt av **76**. Denne verdien vises med en sekvens på to sifre om gangen: De to første sifrene angir tusentall og hundretall, de to andre sifrene angir titall og enheter.

For å gå ut av denne modusen, trykk på en hvilken som helst knapp, drei på programvelgeren eller slå av produktet.

### 9.3 Fabrikkinstillinger

Denne funksjonen gjør det mulig å gjenopprette fabrikkinnstillingene. De lagrede alternativene og driftsmodusene vil bli

tilbakestilt. Det vil også fjerne påloggingsinformasjonen til WiFi-nettverket fra produktminnet og tilbake stille tilpassede programinnstillinger, inkludert favorittprogrammer.

Følg trinnene nedenfor for å **aktivere** dette alternativet:

1. Slå på produktet ved å trykke på **På/Av (On/Off)**-knappen.
2. Vent i omtrent 8 sekunder.
3. Trykk og hold inne **Stille (Silent)** og **Anti Rynker (+ Anti Crease)**-knappene i noen sekunder.
4. Produktet vil bekrefte driften ved å vise  
- - -.



Hvis prosedyren ikke fungerer (dette kan være på grunn av tidsavbrudd eller feil tastekombinasjon), slå av produktet og gjenta sekvensen fra begynnelsen.

## 10. FØR FØRSTEGANGS BRUK



Bakre trommellåser fjernes automatisk når tørketrommelen aktiveres første gang. Mulig å høre litt støy.

### For å låse opp de bakre trommellåsene:

1. Slå på apparatet.
2. Still inn et hvilket som helst program.
3. Trykk på Start/Pause-knappen. Trommelen starter å rotere. Bakre trommellåser deaktiveres automatisk.

### Før du bruker apparatet til å tørke plagg:

- Rengjør tørketrommelens trommel med en fuktig klut.
- Start et program på 1 time med fuktig tøy.



I starten av tørkesyklusen (første 3–5 min.) kan det hende at lydnivået øker en tanke. Dette skjer fordi kompressoren starter. Dette er normalt for kompressordrevne produkter som kjøleskap og fryser.

### 10.1 Uvanlig lukt

Produktet er tett pakket.

Etter du har pakket ut produktet, kan det hende du legger merke til en uvanlig lukt. Dette er vanlig helt nye produkter.

Produktet er bygget av flere forskjellige typer materialer som sammen kan skape en uvanlig lukt.

Etter et par tørkesykluser når man begynner å bruke produktet, forsvinner den uvanlige lukten gradvis.

### 10.2 Lyder



Ulike lyder kan høres ved ulike tidspunkt i løpet av tørkesyklusen. Det er helt vanlige driftslyder.



Når Time Save-alternativet er valgt, kan kompressorstøyen øke.

### Kompressor som arbeider.

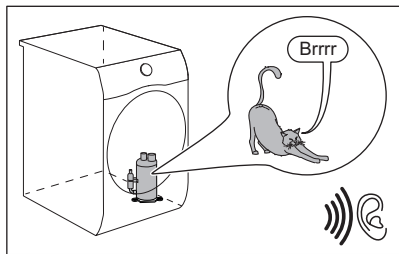

Roterende trommel.

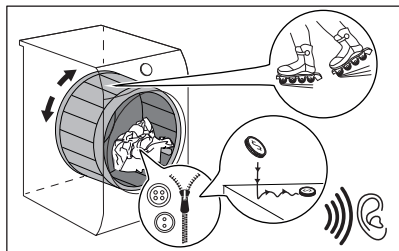

Vifter som arbeider.

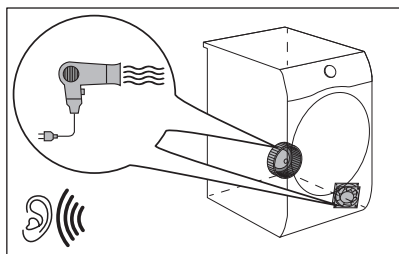

Pumpe som arbeider og overfører kondensvann til tanken.

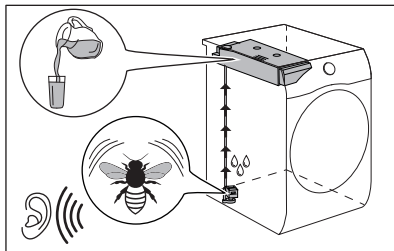

## 11. DAGLIG BRUK

### 11.1 Klargjøring av klesvasken



Innlastning av trommelen opp til den maksimale kapasiteten som er angitt for de respektive programmene, vil bidra til å spare energi.







Ofte blir klærne floket sammen etter vaskesyklusen. Å tørke sammenkrøllede klær er svært ueffektivt. For å sikre ordentlig luftstrøm og jevn tørking anbefales det å riste klærne og legge dem inn ett og ett plagg inn i tørketrommelen om gangen.

For å sikre ordentlig tørking:

- Lukk glidelåsene.
- Lukk festene på dynetrekk.

- Ikke la bånd eller sløyfer være løse (f.eks. forklebånd). Knytt dem sammen før du starter et program.
  - Fjern alle gjenstander fra lommer.
  - Plagg med et lag på innsiden må vrennes. Bomullslaget må peke utover.
  - Angi alltid programmet som passer for typen tøy.
  - Ikke bland stoffer med mørke og lyse farger sammen.
  - Bruk et passende program for bomull, jersey og trikot for å redusere krymping.
  - Ikke overskrid maksimal tøymengde som er oppgitt i programkapittelet eller som vises i displayet.
- Kun tørk klesvask som er egnet for tørketrommel. Se stoffetiketten på gjenstandene.
  - Ikke tørk store og små plagg sammen. Små plagg kan fanges inne i de store, og dermed forbli våte.
  - Rist de større plaggene og stoffene før du legger dem i tørketrommelen. Det er for å unngå fuktige steder i stoffet etter tørkesyklusen.

Vaskelapp	Beskrivelse
	Klesvask egnet for tørketromling.
	Klesvask egnet for tørketromling ved høyere temperaturer.
	Klesvask egnet for tørketromling kun ved lave temperaturer.
	Klesvask ikke egnet for tørketromling.

## 11.2 Slik oppnår du de beste tørkeresultatene:

- Det valgte programmet må være tilpasset den tørkede klesvasken.
- Filteret må rengjøres regelmessig. Et tett filter gir ineffektive tørkeresultater.
- Det anbefales å riste tøyet før du fyller maskinen. Løst tøy tørker bedre.
- Anbefalt mengde av tørket tøy må følges.
- Luftstrømsporene må rengjøres regelmessig.

## 11.3 Legge tøyet i vaskemaskinen

### FORSIKTIG!

Ikke la tøyet komme i klem mellom døren på produktet og gummipakningen.

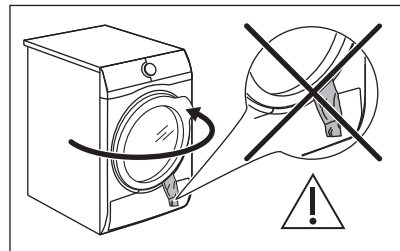

1. Åpne døren på produktet.
2. Legg inn tøyet, plagg for plagg.
3. Lukk apparatets dør.

## 11.4 Slå på produktet

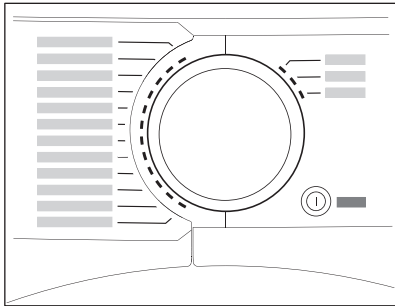

For å slå på produktet:

Trykk på På/Av (On/Off)-knappen. Noen indikatorer vil bli vist på displayet når produktet er på.

## 11.5 Laveffektmodus

For å redusere energiforbruket deaktiverer denne funksjonen produktet automatisk:

- Etter 5 minutter hvis du ikke starter programmet.
- Etter 5 minutter etter at programmet eller antirkjøllprogrammet er ferdig.



Når produktet går inn i lavstrømsmodus slås displayet og ikonene av. Du kan aktivere det på nytt ved å trykke på På/Av (On/Off)-knappen.



**Standard valgt program, etter reaktivering fra laveffektmodus, er alltid Eco-programmet.**



Hvis Wi-Fi er på og fjernkontrollen er aktivert, forblir fjernstart-ikonet  også når produktet går i laveffektmodus, men i dette tilfellet etter at produktet våkner fra laveffektmodus, er programmet stilt inn til tidligere valgt program.

## 11.6 Velge et program

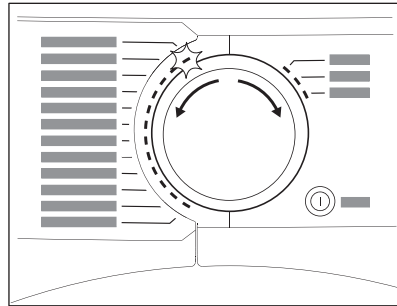

Bruk programbryteren til å velge ønsket program.

Den omtrentlige programvarigheten vises på displayet.



Reell tørketid vil avhenge av type klesvask (mengde og sammensetning), romtemperatur og innledende fuktighet på klesvasken din etter sentrifugeringsfasen.

## 11.7 Starte et program med Ferdig om (Finish In)

For å angi Ferdig om (Finish In) valget:

1. Velg tørkeprogram og alternativ.
2. Berør Ferdig om (Finish In) gjentatte ganger til displayet viser ønsket tid i programmet som skal avsluttes (f.eks.  hvis programmet må avsluttes innen 12 timer.)
3. Trykk på Start/Pause-knappen. Trommelen begynner å rotere for å utføre ProSense-estimeringen, hvis det er forventet i det valgte programmet.
4. Produktet starter nedtellingen til programslutt, og programmet starter i riktig øyeblikk for å avslutte til riktig tid.

## 11.8 ProSense-lastregistrering



**ProSense**-teknologien registrerer mengden tøyvask og definerer programvarigheten. Fungerer med de fleste programmene.

Etter at du har stilt inn et tørkeprogram, tennes **ProSense**-ikonet hvis registrering av tøymengden er aktuelt.

Ved å berøre Start/Pause-knappen starter **ProSense** registrering av tøymengden:

1. Produktet registrerer tøymengden i løpet av det første minuttet: indikatoren blinker, strekene under ikonet beveger seg frem og tilbake  og trommelen roterer kort.
2. Deretter slutter trommelen å rotere, og displayet viser den nye programvarigheten, justert i henhold til den oppdagede lasten. Antallet streker, fra 1 til 4, representerer den estimerte tøymengden. 4 streker representerer den maksimale tøymengden for det valgte programmet.



Hvis **trommelen overbelastes**, tennes indikatoren for maksimal oppgitt

tøymengde igjen med **MAX** indikatoren blinkende. I dette tilfellet, i disse 30 sekundene, er det mulig å sette produktet på pause og fjerne de ekstra plaggene. Når dette er fjernet, trykker du på Start/Pause -knappen for å starte programmet igjen. Hvis tøymengden ikke reduseres, starter programmet likevel. Det er ikke mulig å garantere det beste vaskeresultatet dersom dette skjer.

## 11.9 Tilvalg

Sammen med programmet kan du velge 1 eller flere tilvalg.

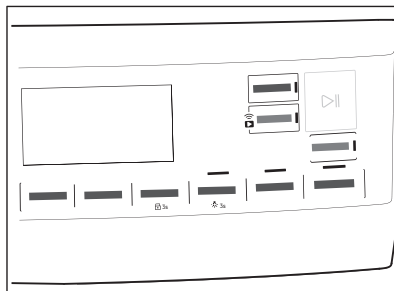

For å aktivere eller deaktivere en funksjon, trykk på den aktuelle knappen. Vises symbolet på displayet eller LED-lampen over korresponderende knapper lyser opp.

## 11.10 Tilvalget Barnelås

Barnesikringen kan brukes for å forhindre at barn leker med produktet. Barnelåsfunksjonen låser alle berøringsknappene og programvelgeren (denne funksjonen låser ikke **På/Av (On/Off)**-knappen).

Du kan aktivere tilvalget barnelås:

- produktet kan ikke starte før du trykker på **Start/Pause**-knappen
- programmene og valg er ikke tilgjengelig etter at du trykker **Start/Pause**-knappen.

Aktivering av barnesikring:



1. Slå tørketrommelen på.
2. Velg ett av de mulige programmene.
3. Trykk og hold inne **Anti Rynker (+ Anti Crease)**-knappen i ca. 3 sekunder.

Symbolet  dukker opp på displayet.

4. For å deaktivere barnesikring må du trykke på knappen ovenfor igjen til symbolet forsvinner.

## 11.11 Starte et program

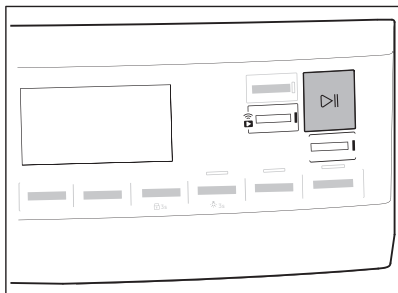

For å starte programmet:

Trykk på **Start/Pause**-knappen. Produktet starter, og LED-lampen over knappen slutter å blinke og forblir på.

## 11.12 Programendring

For å endre et program:

1. Trykk på På/Av (On/Off)-knappen for å slå av produktet.
2. Trykk på På/Av (On/Off)-knappen igjen for å slå på produktet.
3. Angi et nytt program.

## 11.13 Programslutt



Rengjør filteret og tøm kondensvannbeholderen etter hver tørkesyklus. (Se kapittelet STELL OG RENGJØRING.)

Når tørkesyklusen er fullført, vil -symbolet dukke opp i displayet. Hvis Sluttsignal (End Signal)-tilvalget er aktivert, høres et pulserende lydsignal i ett minutt.



Hvis du ikke skrur av produktet, starter antikkjøllfasen (ikke aktivt på alle programmer). Blinkende -symbol signaliserer utføring av antikkjøllfasen. Klesvask kan fjernes i denne fasen.

Slik tar du ut tøyet:

1. Trykk på På/Av (On/Off)-knappen i to sekunder for å slå av produktet.
2. Åpne døren til produktet.
3. Ta ut tøyet.
4. Lukk produktets dør.

Mulige årsaker til utilfredsstillende tørkeresultater:

- Utilstrekkelig standard innstillinger for tørrhetsgrad. Se kapittelet *Justering av den endelige målfuktigheten*
- Romtemperaturen er for lav eller for høy. Optimal romtemperatur er mellom 18°–25°C.



La døren stå litt åpen etter hver syklus for å unngå fuktighet.

## 11.14 Trommellys på



Trykk og hold inne **Stille (Silent)**-knappen i ca. 3 sekunder.

Lyset inne i trommelen er på.

## 11.15 Mulige årsaker til utilfredsstillende tørkeresultater:

- Filteret er tilstoppet. Et tett filter gir ineffektive tørkeresultater.
- Luftstrømplatene er tette.
- Trommelen er skitten.
- Utilstrekkelig standard innstillinger for tørrhetsgrad. Se kapittelet *Justering av den endelige målfuktigheten*
- Romtemperaturen er for lav eller for høy. Optimal romtemperatur er mellom 18°–25°C.

## 12. RÅD OG TIPS

### 12.1 Miljøtips



Innlasting av trommelen opp til den maksimale kapasiteten som er angitt for de respektive programmene, vil bidra til å spare energi.

- Sentrifuger tøyet godt før det tørkes.
- Bruk klesvaskmengdene som er spesifisert i programoversikten.
- Rengjør filteret etter hver tørkesyklus.



- Ikke bruk tøymykner til å vaske og deretter tørke. I tørketrommelen blir klesvasken myk automatisk.
- Vannet fra vannbeholderen kan brukes til å stryke klærne. Du må først filtrere vannet for å eliminere gjenværende tekstilfibrer (enkelt kaffefilter er passende).
- Hold alltid luftstrømspaltene nederst på produktet frie.
- Sørg for at det er god luftstrøm der produktet skal være installert.

## 13. STELL OG RENGJØRING

### 13.1 Plan for regelmessig rengjøring

Regelmessig rengjøring hjelper deg med å utvide levetiden på produktet ditt.

**Veiledende regelmessig rengjøringsplan:**

Rengjøre filteret	Når  -indikatoren blinker
Tøm vannbeholderen	Når  -indikatoren blinker
Rengjøre kondensatoren	Når  -indikatoren blinker
Slik rengjør du trommelen	Annenhver måned
Rengjøring av betjeningspanelet og huset	Annenhver måned
Rengjøring av luftstrømsplatene	Annenhver måned

Hvis produktet ikke brukes på lang tid, må du koble fra produktet.

Følgende avsnitt forklarer hvordan du skal rengjøre hver del.

### 13.2 Fjerning av fremmedlegemer



Sørg for at lommene er tomme og at alle løse elementer er bundet før du kjører tørkesyklusen. Se avsnittet "Klargjøre tøyet".

Fjern eventuelle fremmedlegemer du finner i trommelen etter tørkesyklusen (f.eks. metallklips, knapper, mynter osv.).

### 13.3 Rengjøre filteret

På slutten av hver syklus vises  *Filtrere (Filter)*-symbolet for å fortelle deg at filteret må rengjøres.



Filteret samler opp loen i løpet av tørkesyklusen.



For best mulig tørkeytelse anbefales det å rengjøre filteret jevnlig. Tette filtre forlenger syklusiden og øker strømforbruket.

Rengjør filteret for hånd. Bruk en støvsuger om nødvendig.

### ⚠ FORSIKTIG!

Ved rengjøring av filtrere skal lo kastes i søppelbøtten og ikke vaskes gjennom avløpet, for å unngå spredning av mikroplast i det brukte vannsystemet.

1. Åpne døren. Trekk opp filteret.

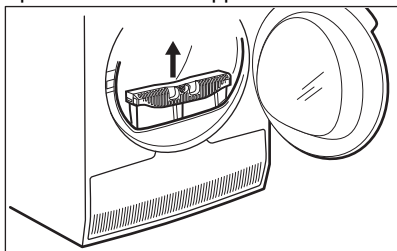

2. Skyv på låsehaken for å åpne filteret.

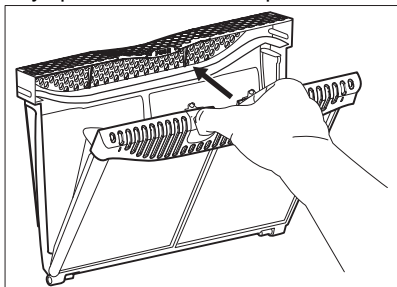

3. Samle lo for hånd fra begge de interne delene av filteret.

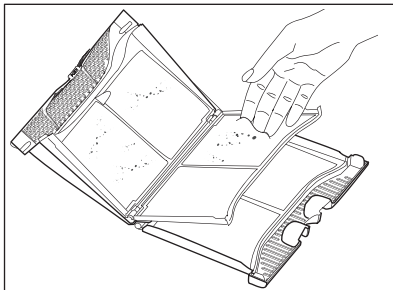
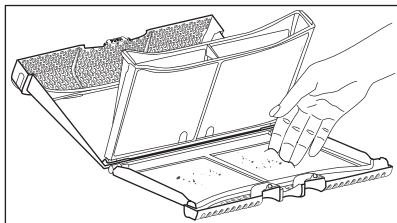

Kast loen i søppelbøtten.

4. Om nødvendig, rengjør filteret med en støvsuger. Lukk filteret.
5. Om nødvendig, fjern lo fra filterholderen og pakningen. Du kan bruke en støvsuger. Sett filteret tilbake i filterholderen.

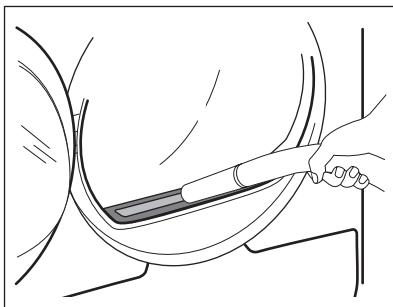

### 13.4 Slik tømmer du vannbeholderen:

Tøm kondensvannbeholderen etter hver tørkesyklus.

Hvis kondensvannbeholderen er full, avsluttes programmet automatisk.  Tøm kondensvanntank (Water container)-symbolet vises i displayet, og vannbeholderen må tømmes.

Slik tømmer du vannbeholderen:

1. Trekk ut vannbeholderen mens du holder den horisontalt.

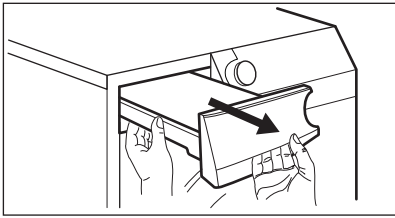

2. Fjern plastproppen og tøm vannbeholderen i en vask eller et tilsvarende sted.

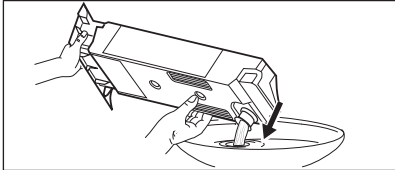

3. Sett på plass plastproppen og sett vannbeholderen på plass igjen.
4. Trykk Start/Pause -knappen for å fortsette programmet.

### 13.5 Rengjøre kondensatoren

Hvis symbolet  $\Rightarrow$  *Varmeveksler (Heat exchanger)* blinker på displayet, må kondensatoren og beholderen inspiseres. Rengjør den dersom den er skitten. Kontroller minst én gang i halvåret.

#### ADVARSEL!

Ikke berør metalloverflaten med bare hender. Skaderisiko. Bruk vernehansker. Rengjør skånsomt for å unngå å skade metalloverflaten.

#### FORSIKTIG!

Ikke bruk hardt tilbehør på støvsugeren for å fjerne loet fra kondensatoren. Dette kan skade ribbene på kondensatoren, som fører til at produkter yter lavere og tar lenger tid for å tørke.

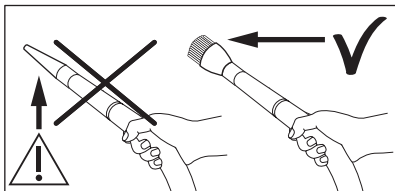

For å inspisere:

1. Åpne døren. Trekk opp filteret.

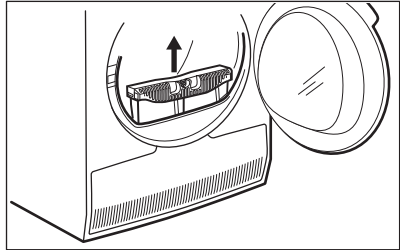

2. Åpne kondensatordekslet.

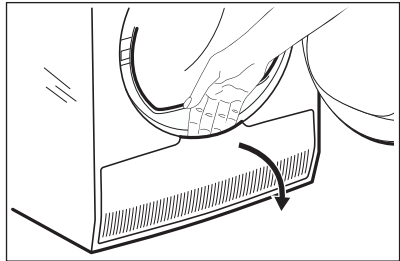

3. Vri på spaken for å låse opp kondensatorlokket.

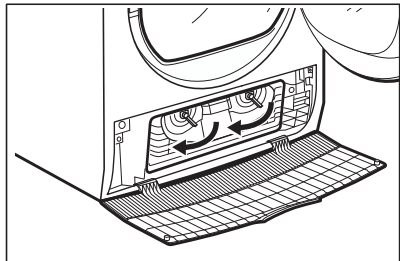

4. Senk kondensatorlokket.

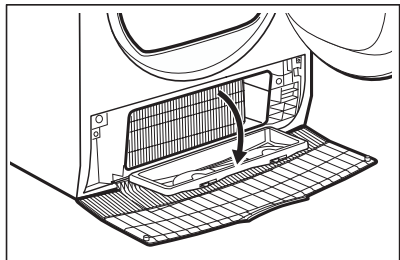

5. Om nødvendig, fjern lo fra kondensatoren og den tilhørende beholderen. Du kan bruke en støvsuger med børste.

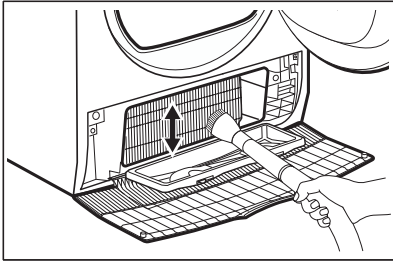

6. Lukk kondensatorløkket.
7. Vri på spaken til den klikker på plass.
8. Sett filteret tilbake på plass.

### 13.6 Rengjør trommelen

#### ⚠ ADVARSEL!

Koble produktet fra strømmen før du rengjør det.

Bruk et normalt og nøytralt vaskemiddel for å rengjøre trommelens innside. Tørk av de rene overflatene med en myk klut.

#### ⚠ FORSIKTIG!

Ikke bruk slipende rengjøringsmidler eller stålull ved rengjøring av trommelen.

### 13.7 Rengjør betjeningspanelet og kabinettet

Bruk et nøytralt rengjøringsmiddel for å rengjøre betjeningspanelet og kabinettet.

Bruk en fuktig klut for å rengjøre. Tørk av de rene overflatene med en myk klut.

#### ⚠ FORSIKTIG!

Ikke bruk møbelrens eller rengjøringsmiddel som kan føre til at produktet ruster.

### 13.8 Rengjør luftstrømplatene

Bruk en støvsuger til å fjerne lo fra luftstrømplatene.

## 14. FEILSØKING

#### ⚠ ADVARSEL!

Se kapittelet som omhandler Sikkerhet

### 14.1 Feilkoder

Maskinen starter ikke eller stopper under bruk.

Første forsøk på å finne en løsning på problemet (se tabellene). Ta kontakt med servicesenteret hvis feilen fortsetter.

#### ⚠ ADVARSEL!

Deaktiver maskinen før du utfører kontroller.

**Ved alvorlige feil avgir maskinen lydssignaler, skjermen viser en alarmkode og Start/Pause-knappen blinker kontinuerlig:**

Feilkoder	Mulig årsak	Løsning
E50	Apparatets motor er overlastet. For mye klær eller blokkert i trommelen.	Programmet ble ikke fullført. Fjern klærne fra trommelen, still inn programmet og start syklusen på nytt.
E90 eller E91	Intern feil. Ingen kommunikasjon mellom de elektroniske elementene i maskinen.	Programmet avslutter ikke som det skal eller stopper for tidlig. Slå maskinen av og på. Ta kontakt med servicesenteret hvis feilkoden oppstår igjen.

Feilkoder	Mulig årsak	Løsning
EH0	Strømforsyningen er ustabil.	Når produktet viser <b>EH0</b> , venter du til strømforsyningen er stabil og trykker deretter på start. Hvis produktet midlertidig stanser syklusen uten noen meldinger, trykker du på syklusstart. Hvis advarselen inntreffer igjen, kontroller strømledningen / tilstanden til vegguttaket eller strømforsyningen.

Hvis skjermen viser andre alarmkoder, deaktiverer og aktiverer du produktet. Ta kontakt med servicesenteret hvis problemet vedvarer.

Ved forskjellige problemer med tørketrommelen, sjekker du tabellen nedenfor for mulige løsninger.

## 14.2 Feilsøking

Problem	Mulig årsak	Løsning
Tørketrommelen fungerer ikke.	Tørketrommelen er ikke koblet til strømmnettet.	Kople det til stikkontakten. Sjekk sikringen i sikringsskapet (hjemlig montering).
	Døren er åpen.	Steng døren.
	På/Av (On/Off)-knappen ble ikke trykket på.	Trykk på På/Av (On/Off)-knappen.
	Start/Pause-knappen ble ikke rørt.	Trykk på Start/Pause-knappen.
Utilfredsstillende tørkeresultat.	Produktet er i standbymodus.	Trykk på På/Av (On/Off)-knappen.
	Feil programvalg.	Velg et passende program. <b>1)</b>
	Filteret er tilstoppet.	Rengjør filteret. <b>2)</b>
	Tørrehet (Dryness Level)-tilvalget ble satt til  Stryketørt (Iron Dry). <b>3)</b>	Endre Tørrehet (Dryness Level)-tilvalget til et høyere nivå.
	Tøymengden var for stor.	Ikke overskrid den maksimale tøymengden.
	Luftstrømplatene er tette.	Rengjør luftstrømgrillen på bunnen av produktet.
	Det er skitt på fuktighetssensoren på trommelen.	Rengjør trommelens fremre overflate.
	Tørrehetsnivå var ikke satt til ønsket nivå.	Juster tørrehetsnivået. <b>4)</b>
	Kondensatoren er tilstoppet.	Rengjør kondensatoren. <b>2)</b>
	Døren lar seg ikke lukke	Filteret er ikke låst inn i posisjon.
Klesvasken er i klem mellom døren og pakningen.		Fjern de aktuelle plaggene og lukk døren.
Det er ikke mulig å endre programmet eller tilvalget.	Etter at en syklus har startet, er det ikke mulig å endre programmet eller tilvalget.	Slå tørketrommelen av og på. Endre programmet eller alternativet ved behov.

Problem	Mulig årsak	Løsning
Det er ikke mulig å velge et tilvalg. Et lydsignal er aktivert.	Det alternativet du forsøkte å velge er ikke tilgjengelig for det valgte programmet.	Slå tørketrommelen av og på. Endre programmet eller alternativet ved behov.
Det finnes ingen trommellys	Defekt trommellampe.	Kontakt servicesenteret for å erstatte trommellampen.
Uventet varighet vises i displayet.	Tørketiden blir beregnet med hensyn til tøymengde og grad av fuktighet.	Dette skjer automatisk – produktet fungerer som det skal.
Et program er inaktivt.	Vannbeholderen er full.	Tøm vannbeholderen, trykk på Start/Pause-knappen. <b>2)</b>
Tørkesyklusen er for kort.	Tøymengden er liten.	Velg et tidsprogram. Tidsverdien må være relatert til lasten. For å tørke ett plagg eller lite tøy anbefaler vi korte tørketider.
	Tøyet er for tørt.	Velg et passende tidsprogram eller et høyere tørrhetsnivå (f.eks. ☀️ <i>ekstra tørt (extra dry)</i> )
Tørkesyklusen er for lang <b>5)</b>	Filteret er tilstoppet.	Rengjør filteret.
	Tøymengden er for stor.	Ikke overskrid den maksimale tøymengden.
	Klesvasken ble ikke sentrifugert tilstrekkelig.	Sentrifuger klesvasken godt i vaskemaskinen.
	For lav eller høy romtemperatur - dette er ikke en feil på produktet.	Sørg for at romtemperaturen er høyere enn +5 °C og lavere enn +35 °C. Optimal romtemperatur for å oppnå best tørkeresultater er mellom 18 °C og 25 °C.
Displayet viser: 	Alle knapper er inaktive unntatt Start/Pause.	Produktet laster ned APP-oppdateringer. Vent til oppdateringsprosessen er fullført. Hvis du slår av maskinen under oppdatering, vil den fortsette når du slår på maskinen igjen.
Ingen trådløs forbindelse eller ofte brudd på forbindelsen.	Hjemmenettverket er i ustand.	Sjekk konfigurasjonen av hjemmenettverket ditt. Start ruterer på nytt. Hvis du ikke klarer å løse problemet, ta kontakt med tjenesteleverandøren.
	Smartenheten eller produktet eller begge er ikke parede med det trådløse nettverket.	Gjenta tilkoblingskonfigurasjonstrinnene på smartenheten eller produktet eller begge deler.
Tilkoblingen med produktet gjennom appen vår fungerer ofte ikke.	Svak eller manglende forbindelse mellom tørketrommelen og ruterer.	Sørg for riktig forbindelse mellom produktet og hjemmeruterer. Flytt ruterer nærmere produktet. Utstyr ditt hjemmenettverk med en trådløs rekkeviddeforlenger. Bruk ikke mikrobølgeovnen og fjernkontrollen samtidig. Mikrobølgeovnen kan forstyrre tilkoblingssignalet.

- 1) Følg programbeskrivelsen – se PROGRAM-kapittelet.
- 2) Les kapittelet *PLEIE OG RENGJØRIG*.
- 3) Kun tørketromler med Tørrhet (Dryness Level)-tilvalget.
- 4) Se kapittelet RÅD OG TIPS.
- 5) Nb: Etter maksimalt 6 timer, avsluttes tørkesyklusen automatisk.

### 14.3 Mulige årsaker til utilfredsstillende tørkeresultater:

- Filteret er tilstoppet. Et tett filter gir ineffektive tørkeresultater.
- Luftstrømplatene er tette.
- Trommelen er skitten.
- Utilstrekkelig standard innstillinger for tørrhetsgrad. Se kapitlet *Justering av den endelige målfuktigheten*

- Romtemperaturen er for lav eller for høy. Optimal romtemperatur er mellom 18°–25°C.

## 15. FORBRUKSVERDIER

### 15.1 Introduksjon



Brukerhåndboken rapporterer EUs energietikett og økodesign: Reg. (EU) 2023/2534 som er relatert til energietikett Effektivitetsklasser fra **A** til **G**.



QR-koden på energietiketten som fulgte med produktet gir en lenke til informasjonen som er relatert til ytelsen av dette produkt i EU EPREL-databasen. Oppbevar energietiketten kun for henvisning med denne brukerhåndboken samt alle andre dokumenter som fulgte med dette produktet.

Det er også mulig å finne den samme informasjonen i EPREL med koblingen **https://eprel.ec.europa.eu** og modellnavnet, samt produktnummeret som du finner på typeskiltet til produktet. Se etter i kapitlet "Produktbeskrivelse" for plasseringen av typeskiltet.

### 15.2 Bildetekst

<b>kg</b>	Tøymengde.	<b>O/min</b>	Sentrifugeres ved
<b>kWh</b>	Energiforbruk.		
<b>tt:mm</b>	Programvarigheten.		
<b>%</b>	Innledende fuktighet ved slutten av sentrifugeringsfasen og mål for slutfuktighet ved slutten av tørkeprogrammet. Desto raskere sentrifugering, desto mer støy under sentrifugeringen, men samtidig desto lavere innledende fuktighet og energiforbruk ved tørking av vasken.		

## 15.3 I henhold til kommisjonsforordning reg. (EU) 2023/2533 og Reg. (EU) 2023/2534.



Følgende verdier er oppnådd under laboratorieforhold i henhold til relevante standarder. Ulike parametere kan endre dataene, for eksempel: mengde tøy, type tøy og omgivelsesforhold. Det første fuktighetsinnholdet i klesvasken, vanntypen, forsyningsspenningen og etter at du har endret standardinnstillingen for et program, kan også påvirke energiforbruket, varigheten på tørkeprogrammet og endelig fuktighet.

Program	Tøymengde (kg)	Sentrifugeres ved (O/min)	Innløpende fuktighet (%)	Tørketid (t:min)	Strømforbruk (kWh)	Mål for endelig fuktighet (%)
Eco 1)	9,0	1000	60	4:15	1,25	0,0
Eco 1)	4,5	1000	60	2:30	0,65	0,0

1) Dette er referanseprogrammet brukt til å vurdere samsvar med EUs ecodesign- og energietiktforskrift, Reg. (EU) 2023/2533 og Reg. (EU) 2023/2534. Dette programmet er i stand til å tørke bomullsvask fra et innledende fuktighetsinnhold på 60 % ned til et endelig fuktighetsinnhold på 0 %.

### Strømforbruk i ulike moduser

Strømforbruk i av-modus (W)	Strømforbruk i ventemodus (W)	Utsatt start (W)	Strømforbruk i nettverkstilkoblet standbymodus (W)
0,13	0,13	4,00	2,0 <sup>1)</sup>

Tid til Av/Standby-modus er maksimalt 15 minutter.

1) Energiforbruket til den tilkoblede funksjonen er omtrent 17,5 kWh per år. Se kapittelet «Wi-Fi – konfigurere tilkobling» for å koble fra denne funksjonen.

## 15.4 Vanlige programmer





Disse verdiene er kun veiledende.

Program	Tøymengde (kg)	Sentrifugeres ved (o/min)	Innløpende fuktighet (%)	Tørketid (t:min)	Strømforbruk (kWh)	Mål for endelig fuktighet (%)
Bomull (Cottons) ekstra tørt (extra dry)	9,0	1000	60	4:12	2,21	-3,0

Program	Tøymengde (kg)	Sentrifugeres ved (o/min)	Innløpende fuktighet (%)	Tørketid (t:min)	Strømforbruk (kWh)	Mål for endelig fuktighet (%)
Bomull (Cottons) ekstra tørt (extra dry)	4,5	1000	60	3:06	1,58	-3,0
Bomull (Cottons) Stryketørt (Iron Dry)	9,0	1000	60	2:22	1,05	12,0
Bomull (Cottons) Stryketørt (Iron Dry)	4,5	1000	60	1:34	0,63	12,0
Syntetisk (Synthetics) ekstra tørt (extra dry)	4,0	1200	40	1:17	0,56	0,0
Syntetisk (Synthetics) skaptørt (cup-boardDry)	4,0	1200	40	1:00	0,46	1,0
Syntetisk (Synthetics) Stryketørt (Iron Dry)	4,0	1200	40	0:45	0,35	12,0
Ull (Wool)	1,0	1200	35	1:24	0,71	5,0

## 16. BESKYTTELSE AV MILJØET

Resirkuler materialer merket med symbolet . Legg emballasjen i relevante beholdere for å resirkulere det. Bidra til å beskytte miljøet og menneskers helse ved å resirkulere avfall fra elektriske og elektroniske

produkter. Ikke avhend produkter merket med symbolet  med husholdningsavfallet. Returner produktet til ditt lokale resirkuleringsanlegg eller kontakt kommunen.

## Välkommen till AEG! Tack för att du har valt en av våra produkter.



I vår strävan efter hållbarhet minskar vi på mängden papper och tillhandahåller fullständiga användarmanualer via Internet. Sök upp den fullständiga användarmanualen på [aeg.com/manuals](http://aeg.com/manuals)



Få tips om användning, broschyrer, felsökning, service- och reparationsinformation på [aeg.com/support](http://aeg.com/support)



Köp tillbehör, förbrukningsvaror och originalreservdelar till din produkt på [aeg.com/shop](http://aeg.com/shop)

Med reservation för ändringar.

## INNEHÅLL

1. SÄKERHETSINFORMATION .....	170
2. SÄKERHETSINSTRUKTIONER.....	173
3. PRODUKTBESKRIVNING.....	176
4. TEKNISKA DATA.....	177
5. KONTROLLPANEL.....	178
6.  INSTÄLLNINGAR FÖR WIFI-ANSLUTNING.....	180
7. PROGRAM.....	182
8. TILLVAL.....	185
9. INSTÄLLNINGAR.....	187
10. FÖRE FÖRSTA ANVÄNDNING.....	188
11. DAGLIG ANVÄNDNING.....	189
12. RÅD OCH TIPS.....	193
13. UNDERHÅLL OCH RENGÖRING.....	194
14. FELSÖKNING.....	197
15. FÖRBRUKNINGSVÄRDEN.....	200
16. MILJÖSKYDD.....	202

## 1. SÄKERHETSINFORMATION



Läs bifogade instruktioner noga före installationen och användningen av den här produkten.

Tillverkaren är inte ansvarig för eventuella personskador eller andra skador som uppkommit till följd av felaktig installation eller användning. Förvara alltid instruktionerna på en säker och tillgänglig plats för framtida referens och ladda ner den fullständiga versionen som finns tillgänglig online.



Varning: Brandrisk/brandfarligt material.

Produkten innehåller brandfarlig gas, propan (R290), en gas med hög miljökompatibilitet. Håll eld och antändningskällor borta från produkten. Var försiktig så att du inte skadar kylkretsen som innehåller propan.

## 1.1 Säkerhet för barn och personer med funktionsnedsättning

 **WARNING!**

Risk för kvävning, skada eller permanent invaliditet föreligger.

- Denna produkt kan användas av barn från 8 års ålder och uppåt, och av personer med nedsatt fysisk, sensorisk eller mental förmåga, samt personer med bristande erfarenhet och kunskap om de övervakas eller instrueras om hur produkten används på ett säkert sätt och förstår de risker som är förknippade med användningen. Barn under 8 år eller personer med mycket omfattande och komplexa funktionsnedsättningar ska inte vistas i närheten av produkten utan ständig uppsikt.
- Låt inte barn leka med produkten.
- Håll allt förpackningsmaterial utom räckhåll för barn och kassera det på lämpligt sätt.
- Förvara rengöringsmedel utom räckhåll för barn.
- Håll barn och husdjur borta från produkten när luckan är öppen.
- Om maskinen har ett barnlås ska den aktiveras.
- Barn får inte utföra rengöring och underhåll av produkten utan uppsikt.

## 1.2 Allmän säkerhet

- Den här produkten är endast avsedd för torkning av tvätt som kan maskintorkas.
- Använd inte torkfunktionen om tvätten har smutsats ned med industrikemikalier.
- Denna produkt är avsedd för enskilt hushållsbruk inomhus.

- Produkten kan användas i kontor, hotellrum, gästrum och liknande boenden där sådan användning inte innebär att genomsnittlig hushållsförbrukning överskrids.
- Andra inte produktens specifikationer.
- Använd staplingsatsen om torktumblaren placeras ovanpå en tvättmaskin. Staplingsatsen finns att köpa hos en auktoriserad återförsäljare och kan bara användas med produkten såsom angivits i medföljande anvisningar. Läs den noggrant före installation (se satsens användarhandbok).
- Produkten kan installeras fristående eller under en köksbänk med rätt utrymme (se installationsbladet).
- Produkten får inte placeras bakom en låsbar dörr, en skjutdörr eller en dörr med gångjärnen på motsatt sida så att produkten inte kan öppnas helt.
- Se till att det finns luftcirkulation mellan produkten och golvet. Ventilationsöppningarna i botten får ej täppas igen av en matta eller annat som ligger på golvet.
- **WARNING!** Produkten får inte strömförsörjas via en extern kopplingsanordning, såsom en timer, eller anslutas till en krets som regelbundet slås på och av med ett verktyg.
- Anslut stickkontakten till eluttaget endast i slutet av installationen. Kontrollera att stickkontakten är åtkomlig efter installationen.
- **WARNING!** Installera inte produkten i en miljö där det inte finns någon luftväxling.  
Produkten innehåller brandfarlig gas, propan (R290), en gas med hög miljökompatibilitet. Håll eld och antändningskällor borta från produkten. Var försiktig så att du inte skadar kylkretsen som innehåller propan.
- **WARNING!** Se till att ventilationsöppningarna inte blockeras i produktens nisch eller i inbyggnadsutrymmet.
- **WARNING!** Var noga med att inte skada kylkretsen.
- **WARNING!** Vidrör inte kondensorns metallfenor med händerna. Risk för personskador. Använd skyddshandskar.

- Om nätsladden är skadad måste den bytas av tillverkaren, tillverkarens auktoriserade servicecenter eller personer med motsvarande utbildning, för att undvika fara.
- Överskrid inte högsta tillåtna tvättmängd på 9,0 kg.
- Skrapa bort ludd eller annat från förpackningen som har samlats runtom produkten.
- Använd inte produkten utan filtret. Rengör luddfiltret före eller efter varje användningstillfälle.
- Torka inte otvättade plagg i torktumlaren.
- Plagg med fläckar av matolja, aceton, alkohol, bensin, fotogen, fläckborttagningsmedel, terpentin, vax och vaxborttagningsmedel skall tvättas i varmt vatten med extra mycket tvättmedel innan de torkas i torktumlaren.
- Torka inte tvätt som innehåller skumgummi (latex), duschmössor, vattentäta textilier, plagg med gummiinlägg och kläder eller kuddar med skumgummifyllning i torktumlaren.
- Kontrollera att tvätt inte har fastnat mellan luckan och gummilisten.
- Sköljmedel och liknande produkter skall användas enligt tillverkarens anvisningar.
- Ta bort alla föremål från produkten som kan fatta eld, såsom tändare eller tändstickor.
- **WARNING!** Stäng inte av torktumlaren innan torkprogrammet har avslutats utan att snabbt ta ut plaggen och sprida ut dem så att värmen sprids.
- Stäng av produkten och koppla bort den från eluttaget före underhåll.

## 2. SÄKERHETSINSTRUKTIONER

### 2.1 Installation



Varning: Brandrisk/brandfarligt material.

- Avlägsna allt förpackningsmaterial.
- Installera eller använd inte en skadad produkt.
- Följ installationsinstruktionerna som följer med produkten.
- Installera inte produkten i en miljö där det inte finns någon luftväxling. Produkten innehåller brandfarlig gas, propan (R290), en gas med hög miljökompatibilitet. Håll eld och antändningskällor borta från produkten.

Var försiktig så att du inte skadar kylkretsen som innehåller propan.

- Var alltid försiktig när produkten rör sig eftersom den är tung. Använd alltid skyddshandskar och täkta skor.
- Installera inte och använd inte produkten på en plats där temperaturen understiger 5 °C eller överstiger 35 °C.
- Golvytan, på vilken produkten ska installeras, måste vara plan, stabil, värmebeständig och ren.
- Håll alltid produkten vertikalt när den förflyttas.
- Använd ett vattenpass för att kontrollera att produkten står helt vågrätt när den står på platsen där den skall användas. Om den inte gör det kan du justera fötterna tills den gör det.

## 2.2 Elanslutning

### **WARNING!**

Risk för brand och elektriska stötar.

- Anslut stickkontakten till eluttaget först vid slutet av installationen. Kontrollera att stickkontakten är åtkomlig efter installationen.
- **WARNING!** Denna produkt är avsedd för att installeras/anslutas till en jordad anslutning i byggnaden.
- Se till att de parametrarna på märkskylten överensstämmer med elnätets elektricitet.
- Använd alltid ett korrekt installerat, stötsäkert och jordat eluttag.
- Använd inte grenuttag eller förlängningssladdar.
- Dra inte i anslutningssladden för att koppla bort produkten från eluttaget. Ta alltid tag i stickkontakten.
- Ta inte i anslutningssladden eller stickkontakten med våta händer.

## 2.3 Använd

### **WARNING!**

Det finns risk för personskador, elstöt, brand eller skador på produkten.

- Denna produkt är endast avsedd för hushållsbruk.
- Torka inte skadade plagg som innehåller vaddering eller stoppning.

- Om tvätten har tvättats med ett fläckbortagningsmedel ska en extra sköljning göras före torkprogrammet.
- Torka endast textilier som är lämpliga att torka i maskinen. Följ tvättanvisningarna på alla klädvårdsetiketter.
- Drick inte och laga inte mat med det kondenserade/destillerade vattnet. Det kan orsaka hälsoproblem för människor och husdjur.
- Sitt eller stå inte på luckan när den är öppen.
- Torka inte genomblöta plagg i produkten.
- Kontakta det auktoriserade servicecentret för att byta ut den interna belysningen. Synlig LED-strålning, titta inte direkt in i strålen.

## 2.4 Underhåll och rengöring

### **WARNING!**

Risk för personskador eller skador på produkten.

- Använd inte vattenspray och ånga för att rengöra produkten.
- Rengör produkten med en våt mjuk trasa. Använd bara neutrala rengöringsmedel. Använd inte slipande produkter, repande rengöringstussar, lösningsmedel eller metallföremål.
- För att förhindra skador på kylsystemet, var försiktig när du rengör produkten.
- Vid rengöring av filter, släng luddet i soporna för att förhindra att mikroplaster kommer in i vattensystemet.

## 2.5 Kompressor

### **WARNING!**

Risk för skador på produkten.

- Kompressorn och dess system i torktumlar är fyllda med ett specialmedel som är fritt från fluorkolkolväte. Detta system måste hållas tätt. En skada på systemet kan orsaka läckage.

## 2.6 Service

- Kontakta ett auktoriserat servicecenter för reparation av produkten. Använd endast originalreservdelar.
- Observera att reparationer som utförs själv eller på ett icke fackmannamässigt sätt kan få säkerhetsmässiga konsekvenser och kan upphäva garantin.
- Följande reservdelar är tillgängliga i minst 10 år efter att modellen har slutat tillverkas: packningar och tätningar, brytare och vred, kondenspump, lucklås, motorer och motorborstar, kopplingar mellan motor och trumma, fläkt och fläkthjul, trummor och lager, vattenledningar och tillhörande utrustning, inklusive slangar, ventiler och filter, kablar och kontakter, tryckta kretskort, elektroniska displayer, termostater och temperatursensorer, mjukvaruuppdateringar (inklusive återställning av mjukvara), fjädrar, värmare och värmeelement, elsäkringar (separata eller hopbuntade), motorkondensator, spännrulle, stödvals, luckor, lucktätningar, luckhandtag, lucklåsanordningar och gångjärn, luddfilter, luftfilter, kringutrustning i plast och kondensbehållare. Det kan hända att de finns tillgängliga under längre tid i ditt land. För ytterligare information, besök vår webbplats.
- Observera att vissa av dessa reservdelar endast är tillgängliga för professionella reparatörer och att inte alla reservdelar är relevanta för alla modeller.

- När det gäller lampan/lamporna i denna produkt och reservlampor som säljs separat: Dessa lampor är avsedda att tåla extrema fysiska förhållanden i hushållsapparater, såsom temperatur, vibration, fuktighet eller är avsedda att signalera information om produktens driftsstatus. De är inte avsedda att användas i andra produkter eller som rumsbelysning i hemmet.

## 2.7 Kassering

### **WARNING!**

Risk för personskador eller kvävning föreligger.



Varning: Brandrisk/risk för materiell skada och skada på produkten.

- Koppla loss produkten från eluttaget och vattentillförseln.
- Klipp av elkabeln nära produkten och kassera den.
- Produkten innehåller brandfarlig gas (R290). Kontakta kommunen för information om hur produkten kasseras korrekt.
- Ta bort luckspärren för att förhindra att barn eller husdjur blir instängda i trumman.
- Kassera produkten i enlighet med lokala föreskrifter för avyttring från WEEE (Waste Electrical and Electronic Equipment).

### 3. PRODUKTBESKRIVNING

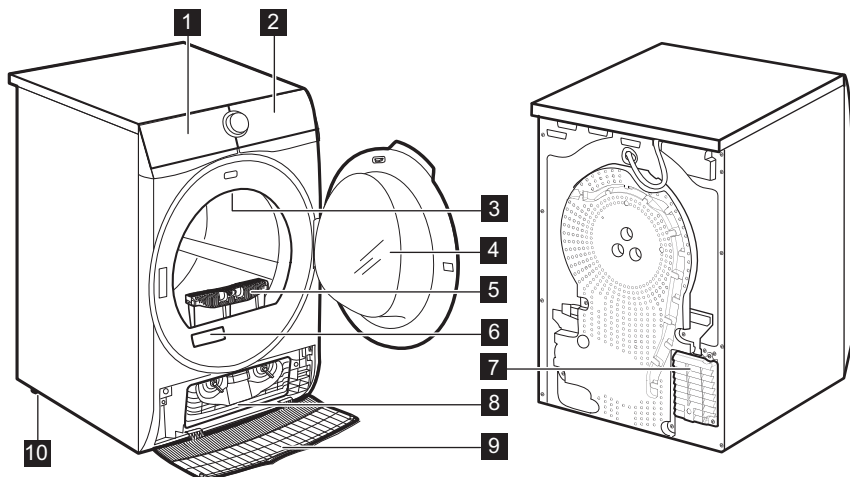

- 1 Vattenbehållare
- 2 Kontrollpanel
- 3 Invändig belysning
- 4 Produktens lucka
- 5 Filter
- 6 Märkskylt och QR-kod
- 7 Luftflödeshål
- 8 Kondensorlock

- 9 Kondensorkåpa
- 10 Justerbara fötter



För att underlätta iläggning av tvätt och anpassning av installationen kan luckan vändas (se separat folder).

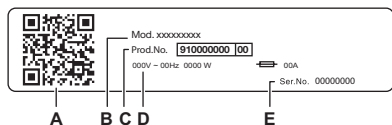

#### Produktdekalens uppgifter:

- A. QR-kod
- B. modellnamn
- C. produktnummer
- D. elektriska märkdata
- E. serienummer

Skanna **QR-koden** med kameraappen för att hämta vår app från App Store på din smarta enhet och följ de steg som krävs. Registrera din produkt och få ut det mesta av den.

- Få tillgång till produktinformation, dokumentation och artiklar om hur du använder de bästa funktionerna (användarhandbok finns också på [aeg.com/manuals](http://aeg.com/manuals))
- Få information om användning, felsökning, service och reparation (finns även på [aeg.com/support](http://aeg.com/support))
- Köp tillbehör, förbrukningsartiklar och originalreservdelar till din produkt (finns även på [aeg.com/shop](http://aeg.com/shop))

### 3.1 Elanslutning

Anslut stickkontakten till eluttaget i slutet av installationen.

Typskylten och kapitlet "Tekniska data" anger nödvändiga elektriska klassificeringar. Se till att de är kompatibla med nätspänningen.

Kontrollera att elnätet i ditt hem klarar den maximala belastning som krävs, även om andra produkter som är anslutna till samma nätkrets är igång.

#### Anslut produkten till ett jordat uttag.

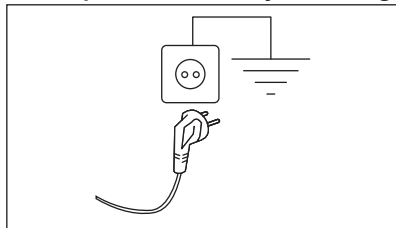

Nätkabeln måste vara lätt att komma åt när produkten har installerats.

För allt elektriskt arbete som krävs för att installera den här maskinen, kontakta vårt auktoriserade servicecenter.

Tillverkaren ansvarar inte för person- eller egendomsskador orsakade av att säkerhetsföreskrifterna inte har följts.

## 4. TEKNISKA DATA

Höjd x Bredd x Djup	85,0 x 59,6 x 65,7 cm
Max. djup med öppen lucka	110,2 cm
Max. bredd med öppen lucka	95,1 cm
Justerbar höjd	85,0 cm (+1,5 cm – justering av fötterna)
Trummans volym	118 l
Max tvättmängd	<b>9,0 kg</b>
Märkspänning	230 V
Frekvens	50 Hz
Luftburet akustiskt buller under torkningscykeln i eko-programmet vid maximal tvättmängd	60 dB(A)
Total effekt	600 W
Typ av användning	Hushåll
Tillåten omgivningstemperatur	+5 till +35 °C
Skyddslocket ger skydd mot inträngning av fasta partiklar och fukt, med undantag för om lågspänningsutrustningen inte är fuktskyddad	<b>IPX4</b>
Beteckning för köldmediegas	R290
Köldmediets vikt	0,149 kg

## 5. KONTROLLPANEL

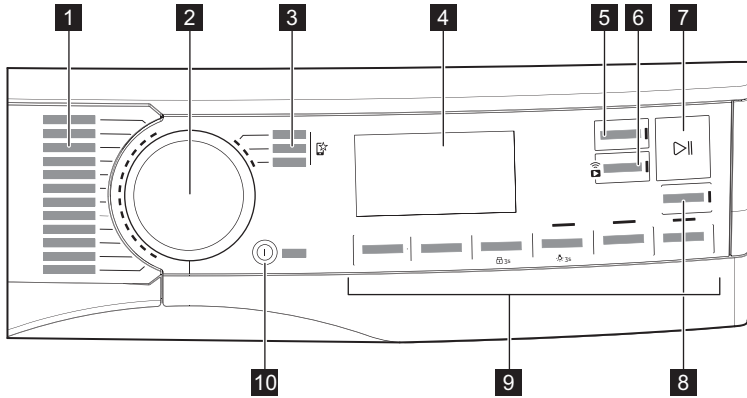





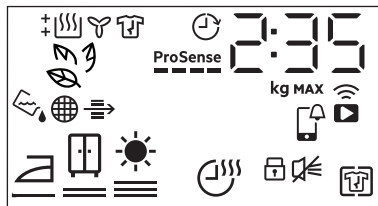











- 1** Program
- 2** Programväljare
- 3** Favoritprogram 
- 4** Display
- 5** Färdigt om (Finish In)-knapp
- 6**  Fjärrstart (Remote Start)-knapp
- 7**  Start/Paus (Start/Pause)-knapp
- 8**  SyncDry-knapp
- 9** funktioner
- 10** På/Av (On/Off)-knapp med låg effektfunktion

### 5.1 Display



Symboler på displayen	Symbolbeskrivning
2 : 35	programtidsangivelse
8.0 kg MAX	max tvättmängd
0h.24h	Färdig om tillval (upp till 24 timmar)



Symboler på displayen	Symbolbeskrivning
	trådlös anslutning
	fjärrkontroll
	APP meddelande som bör kontrolleras
	+ Skrynkeltskydd (+ Anti Crease)-alternativet på
	ljudsignalen avstängd
	barnlås På
	tvättens torrhetsgrad: stryktorr, skåptorr, extra torr
	Torktid (Time Dry)-alternativet på
	indikator: <i>töm vattenbehållaren</i>
	indikator: <i>rengör filtret</i>
	indikator: <i>kontrollera kondensom</i>
	SmartLeaf
	indikator: <i>torkfas</i>
	indikator: <i>avkylningsfas</i>
	indikator: <i>skrynkelskyddsfasen</i>
	Färdigt om (Finish In)-alternativet på
<b>ProSense</b> 	<b>ProSense</b> -indikator
<b>MAX</b>	indikator: <i>max tvättmängd överskriden</i>

## 5.2 SmartLeaf feedback

SmartLeaf feedback visar hur energieffektivt ett program är baserat på energiförbrukning och programmets nominella kapacitet.

Det finns fyra olika SmartLeaf feedbacknivåer som indikeras av bladikonen:

1. Inget blad som lyser indikerar en genomsnittlig förbrukningsnivå eller ingen indikation möjlig (för tidsbaserade program).

2.  ett blad indikerar en bra energiförbrukning.
3.  två blad indikerar en mycket god energiförbrukning.
4.  tre blad indikerar den bästa energiförbrukningen.

## 6. 📶 INSTÄLLNINGAR FÖR WIFI-ANSLUTNING

I detta kapitel beskrivs hur man ansluter den smarta produkten till ett WiFi-nätverk och kopplar den till en mobil enhet.

Denna funktion möjliggör mottagning av aviseringar, övervakning och styrning av torktumlaren på mobila enheter.

WiFi-funktionen är avstängd som standardinställning.

För att ansluta maskinen och utnyttja alla funktioner och tjänster krävs:

- Trådlöst hemnätverk med Internetuppkoppling.
- En mobil enhet ansluten till det trådlösa nätverket.

<b>Frekvens</b>	2,412–2,472 GHz för den europeiska marknaden
<b>Protokoll</b>	IEEE 802.11b/g/n
<b>Max. effekt</b>	< 20 dBm
<b>Kryptering</b>	WPA, WPA2, WPA3

### 6.1 QR-kod på produktdekal

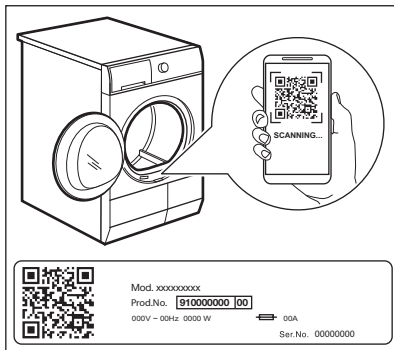

#### QR-koden kan användas på två sätt:

- Skanna QR-koden med den inbyggda kameraappen för att hämta vår app från App Store på din smarta enhet och följ de steg som krävs.
- Parkoppla din smarta enhet med en apparat för att förenkla processen. Skanna QR-koden med den inbyggda QR-skannern i vår app.

### 6.2 Installera vår app

Stå nära torktumlaren med din smarta enhet när du ansluter den till appen.

Se till att din Smart-enhet är ansluten till det trådlösa nätverket.

1. Gå till App Store på din smarta enhet eller skanna QR-koden (*se avsnittet "QR-kod på typskylt"*).
2. Ladda ner och installera vår app.
3. Starta appen. Välj land och språk och logga in med e-postadress och lösenord. Om du inte har ett konto, skapa ett genom att följa instruktionerna i vår app.

### 6.3 Konfiguration av trådlös anslutning

Innan du påbörjar konfigurationen, ladda ner och installera vår app på din smarta enhet.

1. Tryck på På/Av (On/Off) knappen för att slå på enheten.
2. Vänta ungefär i 8 sekunder.
3. Tryck och håll in Fjärrstart (Remote Start) knappen i cirka 3 sekunder du hör ett enstaka "klick"-ljud.

Symbolerna: **On** och **📶** visas på displayen. Efter några sekunder blinkar endast

symbolen: **📶** kvarstår. Enheten startar upp anslutningen, det tar cirka 10 sekunder för aktivering av den trådlösa modulen. När den är klar visas symbolen: **AP (Access Point)** visas på displayen. **Access Point** är öppen i cirka 5 minuter.

4. Konfigurera vår app på din smarta enhet och följ instruktionerna på skärmen för att ansluta produkten till ditt WiFi-nätverk.
5. Om anslutningen upprättas, **AP** är symbolen avstängd och **📶** WiFi-ikonen lyser med fast sken.



Sekvensen för nätverksanslutning startas varje gång maskinen slås på. När anslutningen har etablerats slutar symbolen: **📶** blinka.

**För att stänga av den trådlösa anslutningen**, tryck och håll in Fjärrstart (Remote Start) knappen tills du hör ett enstaka "klick"-ljud. Symbolen: **OFF** visas på displayen.



Produkten lagrar configurationen för den senaste anslutningen. För att använda trådlösa funktioner på produkten måste den trådlösa anslutningen vara i **On**-läge.

**För att ta bort de trådlösa inloggningsuppgifterna**, tryck och håll in Fjärrstart (Remote Start) knappen i cirka 10 sekunder tills du hör 2 "pip"-ljud. Symbolen: **— — —** visas på displayen.

## 6.4 Fjärrstartsfunktion



Vår app låter dig kontrollera din tvätt via en mobil enhet. Den innehåller ett stort antal program, användbara funktioner och produktinformation, specifikt anpassat för maskinen. Genom appen kan du välja de program som redan finns tillgängliga från produktens kontrollpanel, plus låsa upp ytterligare program som endast är tillgängliga från en mobil enhet. Ytterligare program kan komma att ändras över tiden tillsammans med nya versioner av appen. Personlig tvättvård från din mobila enhet.

Med fjärrstart kan du starta ett program på distans.



Fjärrstyrningen aktiveras automatiskt när du trycker på Start/Paus (Start/Pause)-knappen för att starta programmet, men det går även att fjärrstarta ett torkprogram.

## Fjärrstart

En snabb tryckning på den här knappen aktiverar fjärrstartfunktionen som gör att du kan starta, pausa och stänga av produkten på distans.

Den relaterade lysdioden tänds och den relaterade ikonen visas på displayen.



Om du ställer in ett program via appen och det inte stämmer överens med vredets position visas en **APP** text omväxlande med programmets längd.

Om du håller knappen intryckt under en längre tid får du fram två andra funktioner:

- Håll ned den i 3 sekunder tills ett klick hörs: Wi-Fi slås på och av.
- Håll ned den i 10 sekunder tills ett dubbelt pip ljuder och **---** visas på displayen: för att återställa nätverksuppgifterna.

## 6.5 Fjärruppdatering



### **WARNING!**

Under uppdateringen ska du inte stänga av produkten eller dra ur stickkontakten.

Appen kan föreslå en uppdatering för nedladdning av nya funktioner.

Uppdateringen accepteras endast via Appen.

Om ett program körs meddelar Appen att uppdateringen börjar vid slutet av programmet.

Under uppdateringen visar produkten **UPD** i displayen.

Produkten kan användas igen efter uppdateringen, utan att något meddelande ges om lyckad uppdatering.

Om ett fel uppstår visas **ERR** på maskinens display: tryck bara på valfri knapp eller vrid på vredet för att återgå till normal användning.

## 6.6 WiFi är alltid på

Funktionen WiFi alltid på kan endast aktiveras via vår app.

Den här funktionen håller produkten ansluten till nätverket även när produkten är avstängd, så att den alltid kan aktiveras och fjärrhanteras från din enhet.

Indikatorn  tänds och släcks med jämna mellanrum (1 sekund på, 5 sekunder av).

Det är möjligt att starta produkten genom att trycka på På/Av (On/Off)-knappen eller via appen.





Funktionen WiFi alltid på kan påverka energiförbrukningen.  
Funktionen WiFi alltid på är inaktiverad som standard.

## 7. PROGRAM

### 7.1 Vår app ger dig tillgång till fler tillgängliga program

Vår app ger dig **ett brett urval av fler tillgängliga program**. Anslut produkten till appen så att du kan välja ett torkprogram som passar dina behov bäst.

Du kan också spara de nya tillgängliga programmen i favoritprogram  lägena. För att välja program direkt från enheten, referera till "Favoritprogram  i avsnitt "Alternativ" sektionen.

















Programnamnen kan komma att ändras, utan föregående avisering, beroende på olika marknadens krav.

Vår app ger dig en fullständig beskrivning av varje program.

Sportkläder	Kuddar	Siden
Träningskläder snabbskölj	Handdukar	Babykläder
Fotboll	Djurhår	Linne
Skidkläder	Lättstruket	Uppfräschning
Täckan	Anti-Allergy	Torkställ
Gardiner	Denim	

### 7.2 Program

Program	Tvättmängd 1)	Egenskaper/Typ av material <sup>2)</sup>
MixDry	6,0 kg	Utformad för rutinmässig torkning av tvätt utan sortering. Torkar jämnt vardagskläder i bomull, bomulls- och syntetblandning eller syntet. 
Eco <sup>3)</sup>	9,0 kg	Programmet är lämpligt för torkning av våt bomullstvätt och är det mest energieffektiva programmet för torkning av våt bomullstvätt. Torrhetsnivån är inte justerbar och är som standard inställd på skåptorr (cupboardDry)/ redo att förvaras. 
Bomull (Cottons)	9,0 kg	Program för vit och färgad bomullstvätt. Standardinställningen är skåptorr. 

Program	Tvättmängd 1)	Egenskaper/Typ av material <sup>2)</sup>
Syntet (Synthetics)	4,0 kg	Blandade plagg som huvudsakligen innehåller syntetfibrer som polyester, polyamid osv. / 
Fintvätt (Delicates)	2,0 kg	Rekommenderas för allmänna ömtåliga material som viskos, viskos, akryl och blandningar av dessa material. / 
Torkar skonsamt maskin- och handtvättbara ylleplagg. Ta omedelbart ut plaggen när programmet har avslutats.		
 Ylle (Wool)	1,0 kg	 Produktens ylleprogram har testats och godkänts av The Woolmark Company. Programmet är lämpligt för torkning av ylleplagg som är märkta med "handtvätt", förutsatt att plaggen tvättas i ett Woolmark-godkänt handtvättprogram och torktumlas enligt produkttillverkarens anvisningar. M2520 Woolmark-symbolen är en certifieringsmärkning i många länder.
Quick 3kg	3,0 kg	Snabb torkcykel för vardagskläder i bomull, bomulls- och syntetblandning eller syntet. Idealisk för tunnare plagg. / 
Sängkläder (Bedlinen) XL	4,5 kg	Torkar upp till tre set sängkläder samtidigt. Minimerar vridningar och trassel av stora föremål för att se till att alla sängkläder blir jämnt torra utan våta fläckar. / 
 Outdoor	2,0 kg	Bibehåller funktionaliteten hos friluftstygger tillverkade av teknisk textil och återställer vattenavvisande egenskaper hos vattentäta jackor och skaljackor med urtagbart foder (lämpligt för torkning i torktumlare). / 
 Hygien (Hygiene)	5,0 kg	Torkar och desinficerar dina kläder och andra produkter och håller temperaturen över 60 °C över tid, vilket tar bort 99,9 % av alla bakterier och virus <sup>4)</sup> . OBS! Detta program ska endast användas för våta produkter. Ej lämpligt för ömtåliga plagg. / 
 Dunjackor (Down Jackets)	2,0 kg	Ett automatiskt program som till och med precisionstorkar fodret i jackor med fjäder-, dun- eller syntetfyllning. Bibehåller plaggets utseende och värmefunktion. / 

Program	Tvättmängd 1)	Egenskaper/Typ av material <sup>2)</sup>
1 Item Fast (Snabbtvätt 0,5kg)	1 plagg	Utformat för att snabbt torka ett plagg eller en mycket liten tvättmängd som ska användas så snart som möjligt. 















1) Den maximala vikten avser torra plagg.

2) Se avsnittet *RÅD OCH TIPS* angående plaggens märkning: *Förbereda tvätten*.

3) Det här referensprogrammet används för att bedöma efterlevnaden av Storbritanniens förordningar om ekodesign och energimärkning, EU-förordning (EU) 2023/2533 och (EU) 2023/2534. Det här programmet kan torka bomullstvätt från initial fukthalt på 60 % ner till en slutgiltig återstående fukt av 0 %.

4) Testad för Escherichia coli, Candida albicans och MS2 Bacteriophage. Oberoende test utfört av Swissatest Testmaterialien AG år 2021 (Testrapport nr 20212038).

## Program och kompatibilitet med val av alternativ

Program 1)	Tillval			
	Torrhetsgrad (Dryness Level)	Torktid (Time Dry)	+ Skrynkelskydd (+ Anti Crease)	Tyst (Silent)
MixDry		■	■	■
Eco			■	
Bomull (Cottons)		■	■	■
Syntet (Synthetics)		■	■	■
Fintvätt (Delicates)	 2)		■	
 Ylle (Wool)		■ 3)		
Quick 3kg	 2)		■	
Sängkläder (Bedlinen) XL		■	■	
 Outdoor	 2)		■	
 Hygien (Hygiene)	 2)		■	
 Dunjackor (Down Jackets)			■	
1 Item Fast (Snabbtvätt 0,5kg)	 2)		■	

1) Bortsett från programmet kan du ställa in ett eller flera alternativ samtidigt.



2) Förinställning

3) Se kapitlet FUNKTIONER: Torktid (Time Dry) på Ylle (Wool) program

## 8. TILLVAL

### 8.1 Torrhetsgrad (Dryness Level)

Det här alternativet ger önskad torrhetsgrad på tvätten. Du kan välja torrhetsgrad:

 =  klart att strykas – **stryktorrt**

 =  klart att läggas in i skåpet – **skåp-torrt<sup>1)</sup>**

 =  klart att läggas undan – **extra torrt**

1) Standardval för programmet

#### Justering av återstående fukt



Detta kan vara nödvändigt eftersom torrhetsresultaten påverkas av många förhållanden, t.ex. vattentyp, matningsspänning eller omgivningstemperatur.

#### SÅ HÄR UPPNÅR DU PERFEKT TORKNINGSRESULTAT:

1. Försök att justera tillvalen för torrhetsgrad (se funktionen *Torrhetsgrad (Dryness Level)*-tillval ovan).
2. Om du vill förbättra tvättens torrhetsresultat ytterligare kan du ändra standardinställningen för torrhet (se nedan). Denna justering gäller för de flesta programmen, utom programmen **Eco**, **Ylle** (Wool), **Täcken** (Duvet), **Dunjackor** (Down Jackets) och **Uppfräschning** (Refresh) om sådana finns tillgängliga på maskinen.

För att ändra standardgraden för återstående fukt:

1. Slå på produkten.
2. Välj ett av de tillgängliga programmen.
3. Tryck och håll samtidigt in knapparna **Torktid (Time Dry)** och **+ Skrynkelskydd (+ Anti Crease)**.







En av symbolerna visas på displayen:

 - Maximal torrhet

 - Extra torrt

 - Standardtorrt

4. Tryck på **Start/Paus (Start/Pause)**-knappen upprepade gånger tills du når önskad återstående fukt.

Torrhetsgrad	Displaysymbol
maximal torrhet	 
mer torr tvätt	 
standard torr tvätt	 

5. Du sparar inställningen genom att samtidigt trycka på och hålla nere knapparna **Torktid (Time Dry)** och **+ Skrynkelskydd (+ Anti Crease)** i ca 2 sekunder.



Om du använder maskiner som är anslutna till ett WiFi-nätverk tänds **ProSense**-stapelindikatorn i några sekunder för att ange att din apparat uppdaterar data till molnet. Om läget istället ändras genom att vrida vredet eller om maskinen stängs av kommer datasynkroniseringen att utföras under den första WiFi-uppkopplingen.

### 8.2 Torktid (Time Dry)

För: Bomull (Cottons), Sängkläder (Bedlinen) **XL**, Syntet (Synthetics) och MixDry-program. Låter användaren ställa in torktiden från minst 10 minuter till max 2 timmar (i steg om 10 minuter). Med högsta värde på denna inställning försvinner indikatorn för tvättmängd.



Programmet varar under den inställda torktiden oavsett tvättmängd och hur torr tvätten är.

## REKOMMENDATION FÖR TIDINSTÄLLD TORKNING

upp 10 min	endast sval luft (ingen värme).
10–40 min	ytterligare torkning för ännu torrare tvätt efter föregående torkprogram.
>40 min	full torkning av mindre tvättmängd än 4 kg, väl centrifugerad (>1 200 varv/min).

### Torktid (Time Dry) på Ylle (Wool)-program

Tillval för Ylle (Wool)-program för att justera torrhetsnivån till mer eller mindre torr.

### 8.3 + Skrynkelskydd (+ Anti Crease)

Förlänger skrynkelskyddsfasen (30 minuter) i slutet av torkprogrammet i upp till 120 minuter. Efter torkfasen roterar trumman lite då och då för att förhindra att kläderna blir skrynkliga. Tvätten kan tas ut under skrynkelskyddsfasen.

### 8.4 Tyst (Silent)

Produkten arbetar med låg ljudnivå utan effekt på torkkvaliteten. Produkten arbetar långsamt med längre programtid.

### 8.5 Slutsignal (End Signal)

Den akustiska signalen låter vid följande:

- programslut
  - start och slut av skrynkelskyddsfasen
- Den akustiska signalen är som standard alltid på. Du kan använda det här alternativet för att aktivera eller inaktivera ljudet.

Slutsignal (End Signal)-alternativet avstängt:

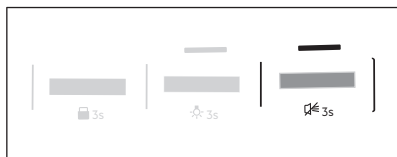

1. Slå på torktumblaren.
2. Välj ett av de tillgängliga programmen.
3. Tryck och håll inne Energy Save-knappen i cirka 3 sekunder.

Symbolen  visas på displayen.

4. För att aktivera Slutsignal (End Signal), tryck på knappen ovanför igen tills symbolen försvinner.

### 8.6 Energy Save

Den här tillvalet minskar programmets energiförbrukning, endast för automatiska torkprogram.

När det är valt tänds motsvarande knapp och uppdaterade siffror för programtid visas.

### 8.7 Time Save

Den här alternativet minskar programtiden för automatiska torkprogram

När programtiden är inställd visas den uppdaterade tiden i formatet "timmar : minuter".



När Time Save-alternativet väljs kan kompressorljudet öka.

### 8.8 Färdigt om (Finish In)



Denna funktion gör det möjligt att välja tidpunkten då ett program ska avslutas. När maskinen är aktiverad väntar den på rätt ögonblick för att påbörja torkningsprocessen.

Färdigt om (Finish In) tid är summan av stand by-tiden och torkningstiden.

### 8.9 Favoritprogram

Dessa vallägen är tillgängliga när produkten har anslutits till Wi-Fi.

Favoritprogrammen kan endast ställas in och sparas via appen genom att välja bland de tillgängliga program som är indelade i de tre kategorier som anges på kontrollpanelen.

När du har ställt in favoritprogrammen kan du välja ett av dem via appen eller genom att vrida programväljaren till önskat läge: den relevanta ledlampan tänds och informationen på displayen uppdateras därmed.

## 8.10 SyncDry-funktion

Med den här funktionen kan torktumlaren automatiskt ställa in det lämpligaste programmet som matchar det senaste tvättprogrammet som körts. Allt du behöver göra är att starta torkprogrammet när torktumlaren är fylld. Inga andra programinställningar eller tillval krävs på torktumlaren.

När tvättprogrammet har avslutats överför tvättmaskinen programdata via hemrouterns Wi-Fi till molnet samt till din torktumlare.



För att använda SyncDry-funktionen måste AEG torktumlaren och tvättmaskinen vara anslutna till samma hemnätverk och paras ihop med appen.

För att aktivera funktionen:

1. När tvättprogrammet är klart, lägg den rena tvätten i torktumlaren.
2. **SyncDry** Touchknapp.
3. Alla displaysymboler förblir släckta förutom **Wi-Fi**-ikonen och **ProSense**

- staplarna som kör en animering under några sekunder när produkten hämtar data från molnet.
4. Displayen uppdateras automatiskt med det föreslagna programmet. Om datahämtningen misslyckas släcks knappen och produkten avger en ljudsignal efter 10 sekunder. Sedan återställs det tidigare valda programmet.
  5. Tryck på **Start/Paus (Start/Pause)**-knappen för att starta torkprocessen.



När **SyncDry**-programmet är inställt kan användaren fortfarande ändra tillval eller välja ett annat program genom att använda vredet eller appen. I sådana fall kommer **SyncDry** knappen att slockna för att indikera att programmet inte längre är det föreslagna programmet; **SyncDry** automatiskt program kan väljas igen genom att trycka på motsvarande knapp tills data är tillgängligt i molnet.



## 9. INSTÄLLNINGAR

### 9.1 Släck indikatorn för vattenbehållaren



*Vattenbehållarens indikator är som standard påslagen. Den börjar lysa i slutet av ett torkprogram eller under ett program om vattenbehållaren är full. Om tömningskitet är installerat, töms vattenbehållaren automatiskt och indikatorn är släckt hela tiden.*

Stänga av indikatorn:

1. Slå på produkten.
2. Välj ett av de tillgängliga programmen.
3. Tryck på och håll samtidigt in knapparna **Tyst (Silent)** och **Energy Save**.

Indikatorn för vattenbehållaren:  är av och symbolen  visas — vattenbehållarens indikator är **släckt** hela tiden



För att slå på vattenbehållarens indikator igen, följ ovanstående procedur en gång till. Indikatorn för vattenbehållaren:  är på och symbolen  visas — vattenbehållarens indikator **lyser** hela tiden

### 9.2 Räknare för driftstimmar

Denna funktion ger möjlighet att visa enhetens totala drifttid i timmar, som räknas från första gången den blev påslagen. Den aktuella drifttiden för omloppen visas (inkluderar inte pauser eller fördröjd starttid).

För att visualisera detta värde, gör så här:

1. Slå på produkten genom att trycka på **På/Av (On/Off)**-knappen.

- Tryck på och håll nere **Torktid (Time Dry)** och **Torrhetsgrad (Dryness Level)** knapparna i några sekunder.
- Efter 3 sekunder visas det totala antalet timmar som apparaten har varit i drift på displayen: t.ex. om driftstiden är **1276** timmar, visar displayen texten **Hr** i 2 sekunder och sedan **12** i 2 sekunder följt av **76**. Detta värde visas med en sekvens av två siffror åt gången: de första två siffrorna indikerar tusentals och hundratals, de andra två siffrorna indikerar tiotals och enheter.

För att gå ur detta läge trycker du antingen på valfri knapp, vrider på väljar-knappen eller stänger av enheten.

### 9.3 Fabriksinställda standardvärden

Denna funktion gör det möjligt att återställa fabriksinställningarna. De sparade tillvalen och arbetslägena återställs. Det tar också

bort Wi-Fi-nätverksuppgifter från produktens minne och återställer personliga programinställningar, inklusive favoritprogram.

Följ stegen nedan för att **aktivera** det här alternativet:

- Slå på produkten genom att trycka på **På/Av (On/Off)**-knappen.
- Vänta ungefär i 8 sekunder.
- Tryck och håll in knapparna **Tyst (Silent)** och **+ Skrynkelskydd (+ Anti Crease)** i några sekunder.
- Produkten kommer att bekräfta åtgärden genom att visa **— — —**.



Om proceduren inte fungerar (på grund av uppehåll eller felaktig knappkombination), stäng av produkten och upprepa sekvensen från början.

## 10. FÖRE FÖRSTA ANVÄNDNING



Bakre trumlåsen tas bort automatiskt när torktummlaren sätts på första gången. Ett oljud kan höras.

### För att låsa upp de bakre trumlåsen:

- Slå på produkten.
- Ställ in ett program, vilket som helst.
- Tryck på Start/Pausknappen.

Trumman börjar rotera. Bakre trumlåsen avaktiveras automatiskt.

### Innan du använder produkten för att torka plagg:

- Rengör torktummlartrumman med en fuktig trasa.
- Starta ett program på en timme med fuktig tvätt.



I början av torkprogrammet (de första 3-5 min.) kan ljudnivån vara något högre. Detta beror på att kompressorn startar. Det är helt normalt för kompressordrivna apparater som kylskåp och frysar.

### 10.1 Konstig lukt

Det är för tätt packat.

När du plockar upp produkten luktar den konstigt. Detta är helt normalt för nya produkter.

Den är tillverkad av flera olika material och när dessa sätts samman kan det uppstå en ovanlig lukt.

Efter några torkningsprogram försvinner lukten.

### 10.2 Ljud



Olika typer av ljud kan höras under torkningsfasen. Det är normala driftsljud.



När Time Save-alternativet väljs kan kompressorljudet öka.

### Kompressorn som arbetar.

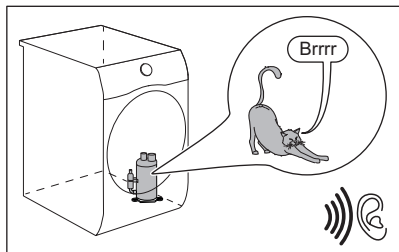

Trumman som roterar.

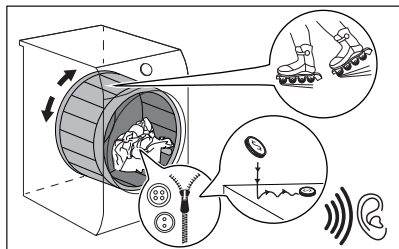

Fläktar som går.

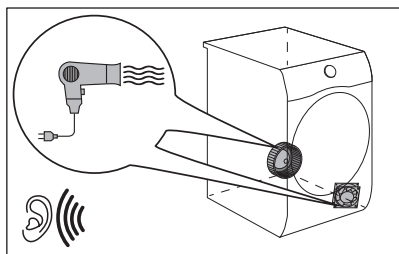

Pumpen som arbetar och flyttar kondens till behållaren.

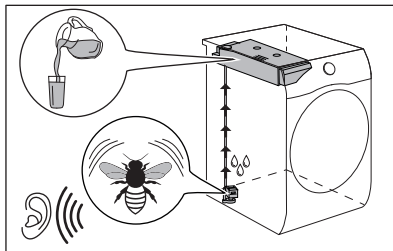

## 11. DAGLIG ANVÄNDNING

### 11.1 Förbereda tvätten



Om trumman laddas upp till den maximala kapacitet som anges för respektive program bidrar det till energibesparingen.







Ofta blir kläderna skrynkliga eller snor ihop sig efter tvätt. Att torka kläder som har snott sig är ineffektivt. För att säkerställa korrekt luftflöde och till och med torkning rekommenderas att skaka och stoppa in plaggen ett efter ett till torktumlaren.

För att säkerställa korrekt torkningsprocess:

- Stäng dragkedjorna.
- Knäpp knapparna på påslakanen.

- Låt inte lösa band trassla sig (t.ex. på förkläden). Knyt dem innan du startar ett program.
- Töm alla fickor på föremål.
- Om plagget har ett innerfoder av bomull ska plagget vändas ut och in. Bomullssidan ska alltid vara vänd utåt.
- Ställ alltid in programmet som passar för typen av tvätt.
- Tvätta inte ljusa och mörka färger ihop.
- Använd ett lämpligt program för vit-/kulörtvätt, jersey och stickat för att förhindra att plaggen krymper.

- Överskrid inte maximal tvättmängd som finns i programkapitlet eller som visas på displayen.
- Torktumla endast tvätt som klarar av att torktumlas. Se tvättetiketten på plaggen.
- Torka inte stora och små plagg tillsammans. Små plagg kan fastna i större plagg och därmed inte torkas.
- Skaka större textilier innan de stoppas in i torktumlaaren. Det är för att undvika att fukt ligger kvar inuti plagget efter torkprogrammet.

Tvättetikett	Beskrivning
	Tvätten är lämplig för torktumling.
	Tvätten är lämplig för torktumling vid högre temperaturer.
	Tvätten är lämplig för torktumling endast vid lägre temperaturer.
	Plagget är inte lämplig för torktumling.

## 11.2 För att få bästa torkningsresultat

- Det valda programmet måste vara lämpligt för typen av kläder som ska torkas.
- Filtret måste rengöras. Igentäppt filter gör torkningen oeffektiv.
- Det rekommenderas att skaka plaggen innan de stoppas in i maskinen. Lösa plagg torkar enklare.
- Den rekommenderade mängden plagg som ska torkas måste följas.
- Luftfilterhålen måste rengöras.

## 11.3 Lägga i tvätt

### FÖRSIKTIGHETSÅTGÄRDER!

Se till att tvätten inte fastnar mellan luckan och gummitätningen.

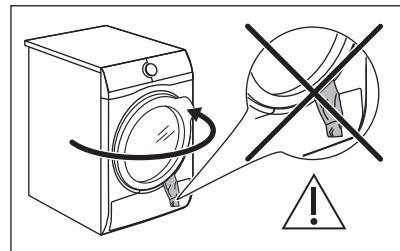

1. Öppna luckan.
2. Lägg i tvätten plagg för plagg.
3. Stäng luckan.

## 11.4 Slå på maskinen

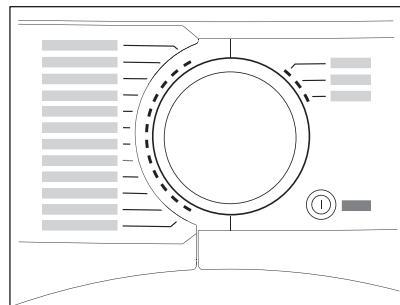

För att slå på maskinen:

Tryck på På/Av (On/Off)-knappen.

Om maskinen är påslagen lyser vissa lampor på displayen.

## 11.5 Lågenergi-läge

För att minska energiförbrukningen stänger funktionen automatiskt av produkten:

- Efter 5 minuter om programmet inte har startats.
- 5 minuter efter att programmet eller skrynkelskyddsfasen har avslutats.



När produkten går in i lågenergiläge släcks displayen och ikonerna. Du återaktiverar det genom att trycka på På/Av (On/Off)-knappen.



**Det förvalda programmet, efter återaktivering från lågenergiläget, är alltid Eco.**



Om Wi-Fi är på och fjärrkontrollen är aktiverad, är fjärrstartsfunktionens  symbol kvar också när produkten går i lågtemperaturlagning, men i det här fallet ställs programmet in på tidigare valt program efter att produkten vaknat från lågtemperaturlagning.

## 11.6 Inställning av program

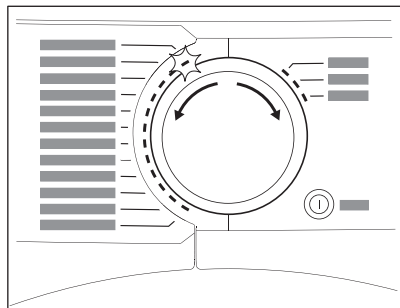

Använd programväljaren för att ställa in programmet.

Den ungefärliga programtiden visas på displayen.



Den verkliga torktiden beror på vilken typ av tvätt (vikt och sammansättning), rumstemperaturen och initial fuktighet på tvätten efter centrifugeringsfasen.

## 11.7 Starta ett program med Färdigt om (Finish In)

För att ställa in Färdigt om (Finish In)-alternativet:

1. Ställ in torkprogrammet och tillvalet.
2. Tryck på Färdigt om (Finish In) upprepade gånger tills displayen visar önskad tid inom vilken programmet ska avslutas (t.ex. **12h** om programmet måste avslutas inom 12 timmar.)
3. Tryck på Start/Paus (Start/Pause)-knappen. Trumman börjar rotera för att utföra **ProSense** beräkningen, om detta anges i det valda programmet.
4. Produkten startar nedräkningen till slutet av programmet, och programmet startar vid rätt tidpunkt med tanke på sluttiden.

## 11.8 ProSense-avkänning av tvättmängd



**ProSense**-tekniken känner av tvättmängden och fastställer programtiden. Fungerar ihop med de flesta programmen.

När du har ställt in ett torkprogram lyser **ProSense**-ikonen om avkänning av tvättmängden är tillämplig.

När du har tryckt på Start/Paus (Start/Pause)-knappen startar **ProSense** avkänningen av tvättmängden:

1. Produkten känner av tvättmängden under den första minuten: indikatorn blinkar, fälten under ikonen rör sig fram och tillbaka  och trumman roterar kortvarigt.
2. När trumman slutar att rotera visar displayen den nya programtiden som

anpassats till den identifierade mängden. Antalet staplar, från 1 till 4, anger den beräknade tvättmängden. 4 staplar motsvarar den maximala tvättmängden för det valda programmet.



Vid **överbelastning av trumman** tänds indikatorn för maximal angiven

tvättmängd igen och **MAX**-indikatorn blinkar. I sådant fall kan du under 30 sekunder öppna dörren och ta ut tvätt. När den tagits ut trycker du på Start/Paus (Start/Pause)-knappen för att starta programmet igen. Om tvättmängden inte minskas startar programmet ändå. I sådant fall kan inte bästa möjliga resultat garanteras.

## 11.9 funktioner

Du kan ställa in en eller flera funktioner med programmet.

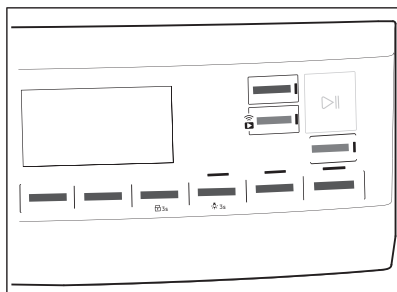

Aktivera eller inaktivera en funktion genom att trycka på motsvarande knapp. respektive symbol visas på displayen eller så tänds kontrollampen ovanför respektive knapp.

### 11.10 Tillval för barnlås

Barnlåset kan ställas in så att barn inte kan leka med produkten. Barnlåset spärar alla touchknappar och programväljaren (detta tillval låser inte **På/Av (On/Off)**-knappen).

Du kan aktivera barnlåset:

- innan du trycker på **Start/Paus (Start/Pause)**-knappen: maskinen kan inte starta

- efter du har tryckt på **Start/Paus (Start/Pause)**-knappen; program och tillval är inte tillgängliga.

Aktivering av tillval barnlås:

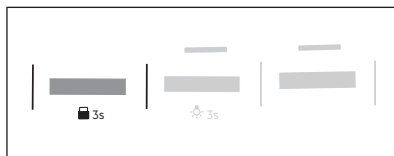

1. Slå på torktumblaren.
2. Välj ett av de tillgängliga programmen.
3. Tryck och håll in **+ Skrynkelskydd (+ Anti Crease)**-knappen i cirka 3 sekunder.

Symbolen  visas på displayen.

4. För att avaktivera barnlåset, tryck på knappen ovanför igen tills symbolen försvinner.

### 11.11 Starta ett program

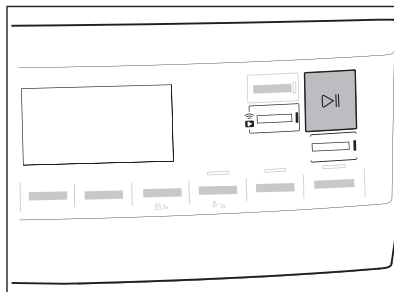

För att starta programmet:

Tryck på **Start/Paus (Start/Pause)**-knappen: Produkten startar och lysdioden ovanför knappen slutar blinka och lyser med ett fast sken.

### 11.12 Programändring

För att ändra ett program:

1. Tryck på knappen **På/Av (On/Off)** för att stänga av produkten.
2. Tryck på **På/Av (On/Off)**-knappen igen för att slå på produkten.
3. Ställ in ett nytt program.

## 11.13 Programmet är slut



Rengör filtret och töm vattenbehållaren efter varje torkprogram. (Se kapitlet SKÖTSEL OCH RENGÖRING)

Om torkprogrammet är klart visas -symbolen på displayen. Om Slutsignal (End Signal)-funktionen är aktiverad avges en ljudsignal periodiskt i ungefär en minut.



Om du inte stänger av maskinen startar skrynkelskyddsfasen (inte aktiverad med alla program). En blinkande -symbol anger att antiskrynkelfasen startar. Tvätten kan tas ut under denna fas.

Så här tar du ut tvätten:

1. Tryck på På/Av (On/Off)-knappen i två sekunder för att stänga av maskinen.
2. Öppna luckan.
3. Ta ut tvätten.
4. Stäng luckan.

Möjliga orsaker till icke tillfredsställande torkningsresultat:

- Otillräckliga inställningar av standardtorrhetsnivån. Se kapitlet *Justering av återstående fukt*
- Rumstemperaturen är för låg eller för hög. Optimal rumstemperatur ligger mellan 18–25 °C.



Lämna luckan något öppen efter varje program för att undvika fukt.

## 11.14 Trumbelysning är tänd

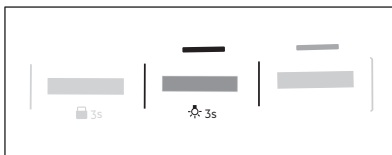

Tryck och håll in **Tyst (Silent)** knappen i cirka 3 sekunder.

Belysningen inuti trumman är tänd.

## 11.15 Möjliga orsaker till icke tillfredsställande torkningsresultat:

- Filtret är igentäppt. Igentäppt filter gör torkningen oeffektiv.
- Luftflödeshålen är igensatta.
- Trumman är smutsig.
- Otillräckliga inställningar av standardtorrhetsnivån. Se kapitlet *Justering av återstående fukt*
- Rumstemperaturen är för låg eller för hög. Optimal rumstemperatur ligger mellan 18–25 °C.

## 12. RÅD OCH TIPS

### 12.1 Miljövänliga tips



Om trumman laddas upp till den maximala kapacitet som anges för respektive program bidrar det till energibesparingen.

- Centrifugera tvätten väl före torkning.
- Fyll inte maskinen mer än vad som anges i programöversikten.
- Rengör filtret efter varje torkprogram.

- Använd inte sköljmedel för att tvätta och sedan torka. Tvätten blir automatiskt mjuk i torktumlaren.
- Vattnet från vattenbehållaren kan användas för att stryka kläderna. Vattnet måste först filtreras för att eliminera rester av textilt fibrer (ett vanligt kaffefilter kan användas).
- Håll alltid ventilationsöppningarna på maskinens undersida fria.
- Se till att det finns bra luftflöde där maskinen ska placeras.



## 13. UNDERHÅLL OCH RENGÖRING

### 13.1 Periodiskt rengöringsschema

Tack vare en regelbunden rengöring kommer din tvättmaskin att hålla längre.

Dra ur kontakten om produkten inte ska används under en längre tid.

**Preliminärt regelbundet rengöringsschema:**

Rengöra filtret	När indikatorlampan  blinkar
Tömning av vattenbehållaren	När indikatorlampan  blinkar
Rengöra kondensorn	När indikatorlampan  blinkar
Rengöring av trumman	Varannan månad
Rengöring av kontrollpanelen och höljet	Varannan månad
Rengöring av hålen för luftflöde	Varannan månad

Följande avsnitt förklarar hur varje del ska rengöras.

### 13.2 Ta bort främmande föremål



Se till att alla fickor är tömda och att alla lösa delar har säkrats innan du kör torkprogrammet. Se avsnittet "Förbereda tvätten".

Ta bort alla främmande föremål som du kan hitta i trumman efter torkprogrammet (t.ex. metallklämmor, knappar, mynt osv.).

### 13.3 Rengöring av filtren

I slutet av varje program tänds symbolen  *Filter (Filter)* på displayen och du måste rengöra filtret.



Filtret samlar upp ludd under torkprogrammet.



Rengör filtret regelbundet för att uppnå bästa möjliga torkresultat. Igentäppta filter gör att programmet förlängs vilket ger ökad energiförbrukning. Rengör filtret för hand. Använd dammsugare vid behov.

#### FÖRSIKTIGHETSÅTGÄRDER!

Vid rengöring av filtren ska luddet kastas i soptunnan och inte tvättas genom avloppet för att undvika att mikroplaster sprids i det använda vattensystemet.

1. Öppna luckan. Dra filtret uppåt.

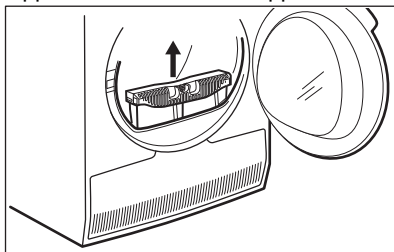

2. Tryck på haken för att öppna filtret.

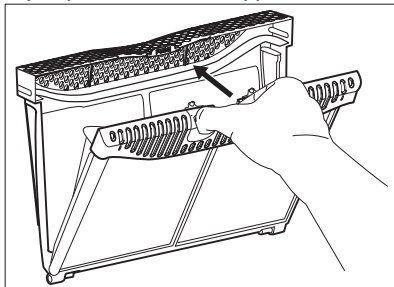

3. Ta bort luddet med handen från filtrets båda inre delar.

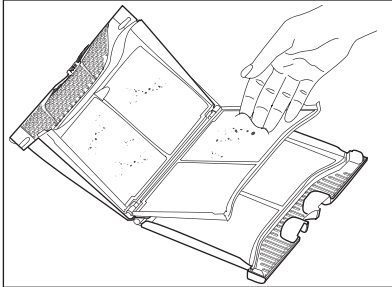
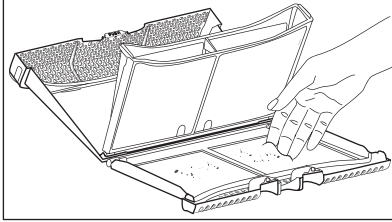

Släng luddet i papperskorgen.

4. Vid behov, rengör filtret med en dammsugare. Stäng filtret.  
5. Ta vid behov bort luddet från filterhållaren och packningen. Du kan använda en dammsugare. Sätt tillbaka filtret i filterhållaren.

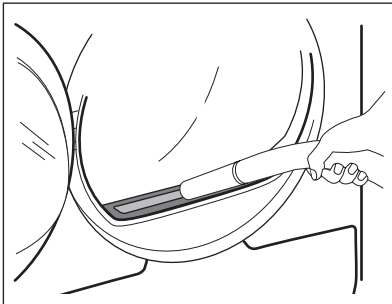

### 13.4 För tömning av vattenbehållaren

Töm vattentanken för kondenserat vatten efter varje torkprogram.

Om tanken för kondenserat vatten är full stannar programmet automatiskt. Symbolen för  Töm vattentank (Water container)

lyser på displayen och du måste tömma vattenbehållaren.

För att tömma vattentanken:

1. Dra ut vattentanken och håll den horisontellt.

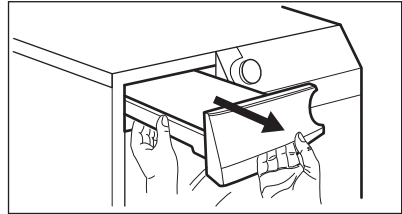

2. Dra ut plastpluggen och töm vattenbehållaren i en tvättho, hink eller liknande.

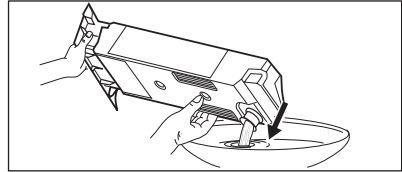

3. Skjut in plastanslutningen igen och sätt tillbaka vattentanken.  
4. Tryck på Start/Paus (Start/Pause)-knappen för att fortsätta programmet.

### 13.5 Rengöra kondensorn

Om  Värmeväxlare (Heat exchanger) blinkar på displayen ska du inspektera kondensorn och dess fack. Om det finns smuts, torka bort det. Kontrollera var 6:e månad.

#### **WARNING!**

Rör inte metallytan med händerna. Risk för personskador. Använd skyddshandskar. Var försiktig vid rengöring så att inte metallytan skadas.

#### **FÖRSIKTIGHETSÅTGÄRDER!**

Använd inte ett hårt tillbehör för att avlägsna ludd från kondensorn på en dammsugare. Detta kan skada kondensorns delar, vilket leder till lägre prestanda hos produkten och längre torkningstid.

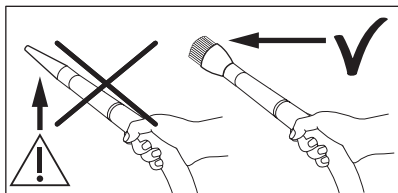

Inspektera:

1. Öppna luckan. Dra filtret uppåt.

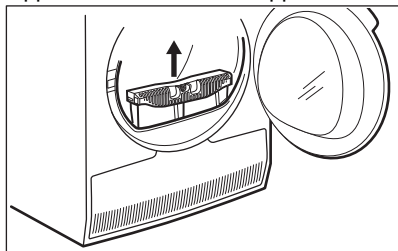

2. Öppna kondensorskyddet.

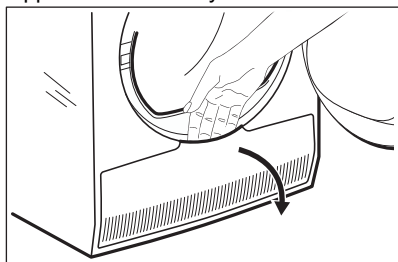

3. Vrid spaken för att låsa upp kondensorlocket.

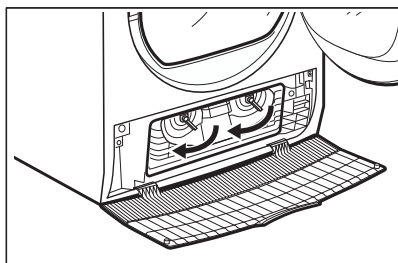

4. Sänk kondensorlocket.

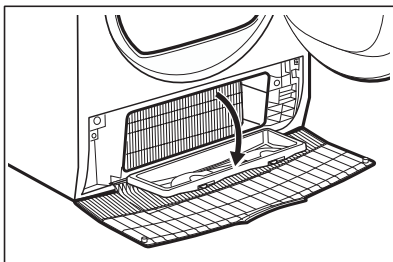

5. Ta vid behov bort ludd från kondensorn och dess utrymme. Du kan använda en dammsugare med en borste.

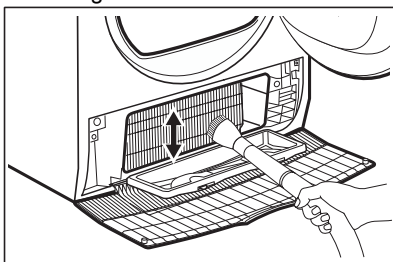

6. Stäng kondensorlocket.
7. Vrid spaken tills den klickar i position.
8. Sätt tillbaka filtret.

### 13.6 Rengöring av trumman

#### ⚠ VARNING!

Koppla från maskinen innan den rengörs.

Använd ett vanligt mildt rengöringsmedel för att rengöra insidan av trumman och trumbladen. Torka de rengjorda ytor med en mjuk duk.

#### ⚠ FÖRSIKTIGHETSÅTGÄRDER!

Använd inte slipmedel eller stålull i trumman.

### 13.7 Rengöring av kontrollpanelen och höljet

Använd ett vanligt rengöringsmedel för att rengöra kontrollpanelen och höljet.

Rengör med en fuktad duk. Torka de rengjorda ytor med en mjuk duk.

### **FÖRSIKTIGHETSÅTGÄRDER!**

Rengör inte produkten med möbelrengöringsmedel eller rengöringsmedel som kan orsaka korrosion.

### **13.8 Rengöring av luftflödeshål**

Använd en dammsugare för att ta bort ludd från luftflödeshålen.

## **14. FELSÖKNING**

### **VARNING!**

Se avsnittet om Säkerhet

### **14.1 Felkoder**

Produkten startar inte eller stannar under drift.

Försök först att hitta en lösning på problemet (se tabellerna). Kontakta ett auktoriserat servicecenter om problemet kvarstår.

### **VARNING!**

Stäng av produkten innan du gör någon kontroll.

**Vid mer omfattande problem hörs den akustiska signalen, displayen visar en felkod och Start/Paus (Start/Pause)-knappen blinkar kontinuerligt:**

<b>Felkod</b>	<b>Möjlig orsak</b>	<b>Åtgärd</b>
<b>E50</b>	Motorn är överbelastad. För mycket tvätt eller något har fastnat i trumman.	Programmet avslutades inte. Ta ut tvätt från trumman, välj program och starta om.
<b>E90 eller E91</b>	Internt fel. Ingen kommunikation mellan produktens elektriska delar.	Programmet avslutades inte ordentligt eller stoppades för tidigt. Stäng av maskinen och sätt på den igen. Kontakta ett auktoriserat servicecenter om felkoden visas igen.
<b>EH0</b>	Strömförsörjningen är instabil.	Vänta tills strömförsörjningen har återställts och tryck på start när produkten visar <b>EH0</b> . Tryck på programstart om produkten pausade programmet utan någon indikering. Kontrollera nätsladden/uttaget eller strömförsörjningen om varningen visas igen.

Stäng av och slå på produkten om andra felkoder visas på displayen. Kontakta det auktoriserade servicecentret om problemet fortsätter.

Se tabellen nedan för möjliga lösningar vid andra problem med torktummlaren.

## 14.2 Felsökning

Problem	Möjlig orsak	Avhjälpa felet
Torktumlaren fungerar inte.	Torktumlaren är inte ansluten till elnätet.	Sätt i kontakten i uttaget. Kontrollera säkringens i säkringsskåpet (husets installation).
	Luckan är öppen.	Stäng dörren.
	På/Av (On/Off) -knappen har inte tryckts in.	Tryck på På/Av (On/Off) -knappen.
	Start/Paus (Start/Pause)-knappen trycktes inte in.	Tryck på Start/Paus (Start/Pause)-knappen.
Otillfredsställande torkresultat.	Produkten är i standby-läge.	Tryck på På/Av (On/Off) -knappen.
	Fel programval.	Välja ett lämpligt program. <b>1)</b>
	Filtret är igensatt.	Rengör filtret. <b>2)</b>
	Torrhetsgrad (Dryness Level)-funktionen var inställd på  Stryktorr (Iron Dry). <b>3)</b>	Ändra Torrhetsgrad (Dryness Level)-funktionen till högre nivå.
	För mycket tvätt i trumman.	Överskrid inte högsta tillåtna tvättmängd.
	Luftfödeshål är igensatta.	Rengör ventileringshålen längst ner på produkten.
	Smuts på trummans fuktsensor.	Rengör trummans främre yta.
	Torrhetsnivån ställdes inte in på önskad nivå.	Justera torrhetsnivån. <b>4)</b>
Luckan går inte att stänga	Kondensorn är igensatt.	Rengör kondensorn. <b>2)</b>
	Filtret är inte korrekt isatt.	Sätt filtret i rätt läge.
Det går inte att ändra programmet eller funktionen.	Tvätten har fastnat mellan luckan och tätningen.	Ta bort plaggen och stäng luckan.
	När programmet har startat går det inte att ändra program eller funktion.	Stäng av och slå på torktumlaren. Ändra program eller tillvalsfunktion.
Det går inte att välja en tillvalsfunktion. En ljudsignal hörs.	Funktionen du försöker aktivera finns inte med valt program.	Stäng av och slå på torktumlaren. Ändra program eller tillvalsfunktion.
Lyset fungerar inte i trumman	Trasig trumbelysning.	Kontakta vårt servicenter för utbyte av trumbelysningen.
Oväntad varaktighet av programmet på displayen.	Torktiden räknas ut efter mängden tvätt och hur fuktig den är.	Detta sker automatiskt - produkten fungerar som den ska.
Ett program är inaktiverat.	Vattenbehållaren är full.	Töm vattenbehållaren, tryck på Start/Paus (Start/Pause)-knappen. <b>2)</b>

Problem	Möjlig orsak	Avhjälpa felet
För kort torkprogram.	För lite tvätt.	Välj ett tidsprogram. Tiden måste vara ang- es i funktion till tvättmängden. För att torka ett plagg eller en liten mängd tvätt rekomm- enderar vi kortare torktid.
	Tvätten är för torr.	Välj lämpligt tidsprogram eller högre torr- hetsgrad (t.ex. ☀️ <i>extra torr (extra dry)</i> )
Torkprogram för långt <sup>5)</sup>	Filtret är igensatt.	Rengör filtret.
	För stor tvättmängd.	Överskrid inte högsta tillåtna tvättmängd.
	Tvätten är inte tillräckligt centrifugerad.	Centrifugera tvätten ordentligt i tvättmaski- nen.
	Rumstemperaturen är för låg eller för hög - produkten fungerar som den ska.	Se till att rumstemperaturen är högre än +5 °C och lägre än +35 °C. Optimal rumstem- peratur för bästa möjliga torkresultat är 18 till 25 °C.
Displayen visar: 	Alla knappar är inaktiva, förutom Start/Paus (Start/Pause).	Produkten laddar ner APP-uppdateringar. Vänta tills uppdateringsprocessen är klar. Om du avaktiverar maskinen under uppdat- eringen återupptas den när du aktiverar den igen.
Den trådlösa anslut- ningen eller anslut- ningen stängs ofta av.	Det trådlösa hemnätverket fungerar inte.	Kontrollera det trådlösa hemnätverkets kon- figuration. Starta om routern. Om problemet kvarstår, kontakta leverantören av det tråd- lösa nätverket.
	Den smarta enheten eller apparaten eller båda är inte kopplade till det trådlösa nät- verket.	Upprepa anslutningens konfigurationssteg på smartenheten eller apparaten eller båda.
Anslutningen till pro- dukten genom vår app fungerar inte hela tiden.	Dålig eller ingen anslutning mellan torktum- laren och router.	Se till att det är korrekt anslutning mellan apparaten och hemroutern. Flytta routern närmare apparaten. Utrusta ditt hemnätverk med trådlös förstärkare. Använd inte mikrovågsugn och fjärrkontroll samtidigt. Mikrovågsugnen kan störa anslut- ningssignalen.

- 1) Följ programbeskrivningen – se kapitlet PROGRAM.
- 2) Se kapitlet *UNDERHÅLL OCH RENGÖRING*.
- 3) Endast torktumlare med Torrhetsgrad (Dryness Level)funktionen.
- 4) Se kapitlet RÅD OCH TIPS .
- 5) Anm.: Efter max 6 timmar avslutas torkprogrammet automatiskt.

### 14.3 Möjliga orsaker till icke tillfredsställande torkningsresultat:

- Filtret är igentäppt. Igentäppt filter gör torkningen oeffektiv.
- Luftflödeshålen är igensatta.
- Trumman är smutsig.
- Otillräckliga inställningar av standardtorrhetsnivån. Se kapitlet *Justering av återstående fukt*
- Rumstemperaturen är för låg eller för hög. Optimal rumstemperatur ligger mellan 18–25 °C.

## 15. FÖRBRUKNINGSVÄRDEN

### 15.1 Inledning



Bruksanvisningen redovisar EU:s energimärkning och ekodesign: Förordningarna (EU) 2023/2534 som är relaterad till energimärkningens effektivitetsklasser från **A** till **G**.



QR-koden på energimärkningsetiketten som medföljer produkten innehåller en webblänk till information gällande maskinens prestanda i EU EPREL-databasen. Förvara energimärkningsetiketten som referens tillsammans med användarhandboken och alla andra dokument som medföljer denna produkt.

Det går också att hitta samma information i EPREL med länken <https://eprel.ec.europa.eu> och modellnamnet och produktnumret som du hittar på produktens typskylt. Se kapitlet "Produktbeskrivning" angående typskyltens placering.

### 15.2 Teckenförklaring

<b>kg</b>	Tvättmängd.	<b>varv/min</b>	Centrifugerad vid
<b>kWh</b>	Energiförbrukning.		
<b>hh:mm</b>	Programtid.		
<b>%</b>	Ursprunglig fukt efter centrifugering och återstående fukt efter torkprogram. Ju högre centrifugeringshastighet desto högre ljudnivå blir det vid centrifugeringen, men desto lägre blir den ursprungliga fuktigheten och energiförbrukningen vid torkning av tvätten.		

### 15.3 Enligt kommissionens förordning (EU) 2023/2533 och (EU) 2023/2534.



Följande värden har erhållits under laboratorieförhållanden i enlighet med relevanta standarder. Olika parametrar kan ändra uppgifterna, till exempel mängden tvätt, typen av tvätt och omgivningsförhållanden. Tvättens ursprungliga fukthalt, vattentyp, matnings-spänning och om du ändrar standardinställningen för ett program kan också påverka energianvändningen, torkprogrammets längd och den slutliga luftfuktigheten.

Program	Tvättmängd (kg)	Centrifugerad vid (varv/min)	Initial fuktighet (%)	Torktid (tim:min)	Energiförbrukning (kWh)	Återstående fukt (%)
Eco 1)	9,0	1000	60	4:15	1,25	0,0

Program	Tvättmängd (kg)	Centrifugerad vid (varv/min)	Initial fuktighet (%)	Torktid (tim:min)	Energiförbrukning (kWh)	Återstående fukt (%)
Eco 1)	4,5	1000	60	2:30	0,65	0,0

1) Det här referensprogrammet används för att bedöma efterlevnaden av Storbritanniens förordningar om ekodesign och energimärkning, EU-förordning (EU) 2023/2533 och (EU) 2023/2534. Det här programmet kan torka bomullsvätt från initial fukthalt på 60 % ner till en slutgiltig återstående fukt av 0 %.

### Strömförbrukning i olika lägen

Effektförbrukning i fränläge (W)	Effektförbrukning i standby-läge (W)	Födröjd start (W)	Effektförbrukning i nätverksläge (W)
0,13	0,13	4,00	2,0 <sup>1)</sup>

Tid till "Off"/"Standby"-läge är max 15 minuter.

1) Energiförbrukningen för den anslutna funktionen är cirka 17,5 kWh per år. För att koppla bort funktionen, se kapitlet "WiFi - Anslutningsinställningar".

## 15.4 Vanliga program



Dessa värden är endast indikerande.

Program	Tvättmängd (kg)	Centrifugerad vid (varv/min)	Initial fuktighet (%)	Torktid (tim:min)	Energiförbrukning (kWh)	Återstående fukt (%)
Bomull (Cottons) extra torrt (extra dry)	9,0	1000	60	4:12	2,21	-3,0
Bomull (Cottons) extra torrt (extra dry)	4,5	1000	60	3:06	1,58	-3,0
Bomull (Cottons) Stryktorrt (Iron Dry)	9,0	1000	60	2:22	1,05	12,0
Bomull (Cottons) Stryktorrt (Iron Dry)	4,5	1000	60	1:34	0,63	12,0
Syntet (Synthetics) extra torrt (extra dry)	4,0	1200	40	1:17	0,56	0,0
Syntet (Synthetics) skåptorrt (cup-boardDry)	4,0	1200	40	1:00	0,46	1,0
Syntet (Synthetics) Stryktorrt (Iron Dry)	4,0	1200	40	0:45	0,35	12,0
Ylle (Wool)	1,0	1200	35	1:24	0,71	5,0

## 16. MILJÖSKYDD

Återvinn material med symbolen . Återvinn förpackningen i rätt återvinningsbehållare. Bidra till att skydda vår miljö och vår hälsa genom att återvinna avfall från elektriska och elektroniska apparater. Släng inte produkter

som är märkta med symbolen  med hushållsavfallet. Lämna in produkten på närmaste återvinningsstation eller kontakta kommunen.



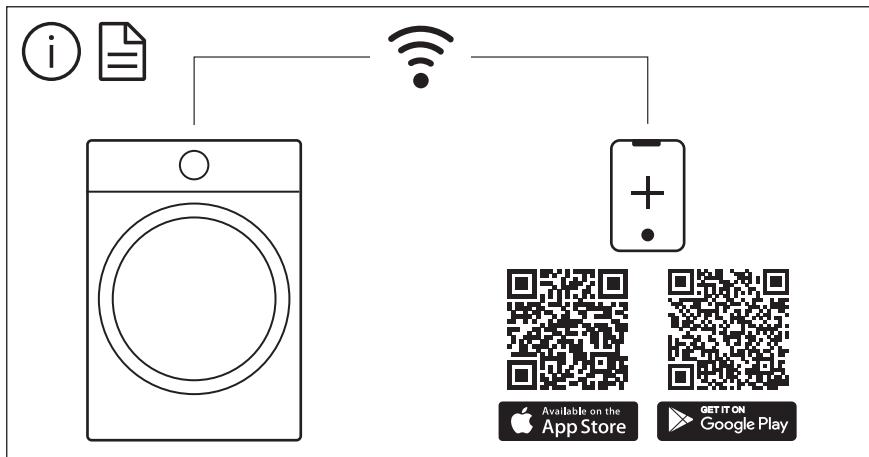

The software in this product contains components that are based on free and open source software. AEG gratefully acknowledges the contributions of the open software and robotics communities to the development project.

To access the source code of these free and open source software components whose license conditions require publishing, and to see their full copyright information and applicable license terms, please visit:  
<http://aeg.opensoftwarerepository.com> (folder NIUS)