



FSB64907Z

DA Brugsanvisning | **Opvaskemaskine**

3

NL Gebruiksaanwijzing | **Afwasautomat**

25



INSTALLATION / INSTALLATIE

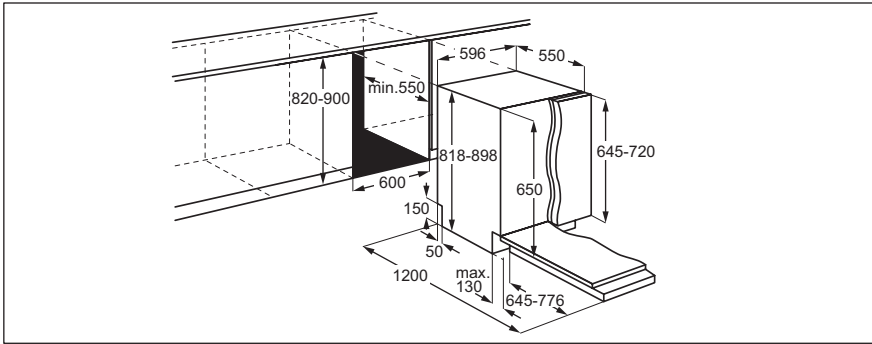

 **YouTube** www.youtube.com/electrolux
www.youtube.com/aeg

How to install your AEG/Electrolux
60 cm sliding door dishwasher 

Velkommen til AEG! Tak, fordi du valgte vores produkt.



Få råd om brug, brochurer, fejlfinding, service- og reparationsinformation:
www.aeg.com/support

Ret til ændringer uden varsel forbeholdes.

INDHOLDSFORTEGNELSE

1. OM SIKKERHED.....	3
2. SIKKERHEDSANVISNINGER.....	5
3. PRODUKTBEKRIVELSE.....	6
4. BETJENINGSPANEL.....	7
5. PROGRAMVALG.....	8
6. GRUNDINDSTILLINGER.....	10
7. FØR BRUG FØRSTE GANG.....	13
8. DAGLIG BRUG.....	15
9. RÅD OG TIPS.....	16
10. VEDLIGEHOLDELSE OG RENGØRING.....	18
11. FEJLFINDING.....	20
12. TEKNISKE DATA.....	24
13. MILJØHENSYN.....	24

1. ⚠ OM SIKKERHED

Læs brugsanvisningen grundigt, før apparatet installeres og tages i brug. Producenten påtager sig intet ansvar for eventuelle skader, der er resultatet af forkert installation eller brug. Opbevar altid brugsanvisningen på et sikkert og tilgængeligt sted til senere opslag.

1.1 Sikkerhed for børn og sårbare personer

- Apparatet må kun bruges af børn fra 8 år og opefter samt af personer med nedsat fysisk, sensorisk eller psykisk funktionsevne, eller som mangler den nødvendige erfaring eller viden, hvis de er under opsyn eller er blevet instrueret i at bruge apparatet på en sikker måde samt forstår de farer, det indebærer. Børn under 8 år og personer med omfattende og komplekst handicap skal holdes på afstand af apparatet, medmindre de overvåges konstant.

- Børn skal holdes under opsyn for at sikre, at de ikke leger med apparatet.
- Opbevar rengøringsmidler utilgængeligt for børn.
- Lad ikke børn og husdyr komme tæt på apparatet, mens lågen er åben.
- Børn må ikke udføre rengøring og vedligeholdelse på produktet uden opsyn.

1.2 Generel sikkerhed

- Dette apparat er kun beregnet til at rengøre tallerkner og service i husholdningen.
- Dette apparat er beregnet til indendørs husholdningsbrug.
- Dette apparat kan bruges på kontorer, hotelværelser, bed & breakfast-værelser, stue- og gæstehuse og anden lignende indkvartering, hvor en sådan brug ikke overstiger (gennemsnitlig) brugsniveauer i hjemmet.
- Apparatus specifikationer må ikke ændres.
- Driftsvandtrykket (minimum og maksimum) skal være mellem 0.05 (0.5) / 1 (10) MPa (bar).
- Følg det maksimale antal af 14 kuverter.
- Apparatus låge må ikke efterlades i åben position for at undgå snubelfare.
- Hvis strømledningen er beskadiget, skal den af sikkerhedsgrunde udskiftes af producenten, det autoriserede servicecenter eller en tekniker med tilsvarende kvalifikationer.
- ADVARSEL: Knive og andre redskaber med skarpe spidser skal sættes i kurven med spidserne nedad eller lægges vandret.
- Sluk for maskinen, og tag stikket ud af kontakten inden vedligeholdelse.
- Brug ikke højtryks vand spray og/eller damp til at rengøre produktet.
- Hvis apparatet har ventilationsåbninger i bunden, må de ikke tildækkes af f.eks. et tæppe.

- Apparatet skal sluttes til vandforsyningen ved hjælp af de medfølgende slangesæt. Gamle slangesæt må ikke genbruges.

2. SIKKERHEDSANVISNINGER

2.1 Installation

ADVARSEL!

Apparatet må kun installeres og tilsluttes af en sagkyndig.

- Fjern al emballagen.
- Undlad at installere eller bruge et beskadiget apparat.
- Følg installationsvejledningen, der følger med apparatet.
- Vær altid forsigtig, når du flytter apparatet, da det er tungt. Brug altid sikkerhedshandsker og lukket fodtøj.
- Stil eller brug ikke apparatet et sted, hvor temperaturen kommer under 0 °C.
- Installér apparatet et sikkert og velegnet sted, der opfylder installationskrav.
- Brug ikke apparatet, inden det monteres i den indbyggede struktur, pga. sikkerhed.
- Hvis møbelpanelet ikke er monteret, skal du åbne apparatets låge forsigtigt for at undgå risiko for personskade. Efter montering skal det sikres, at plastikdækslerne er låst på plads. Beskadigelse eller fjernelse af plastikdækslerne på lågens sider apparatets funktionalitet og kan forårsage personskade. Hvis plastikdækslet er beskadiget, skal du kontakte det autoriserede servicecenter for at få det udskiftet.

2.2 El-forbindelse

ADVARSEL!

Risiko for brand og elektrisk stød.

- Advarsel: Dette apparat er designet til at blive installeret/forbundet til en jordforbindelse i bygningen.
- Sørg for, at parametrene på typeskiltet er kompatible med nettilslutningens elektriske mærkeværdier.

- Brug altid en korrekt monteret lovlig stikkontakt.
- Brug ikke multistikadaptere og forlængerledninger.
- Pas på, du ikke beskadiger netstikket og netledningen. Hvis der bliver behov for at udskifte netledningen, skal det udføres af vores autoriserede servicecenter.
- Sæt først netstikket i stikkontakten ved installationens afslutning. Sørg for, at der er adgang til elstikket efter installationen.
- Undgå at slukke for apparatet ved at trække i netledningen. Tag altid selve netstikket ud af kontakten.

2.3 Vandtilslutning

ADVARSEL!

Risiko for elektrisk stød.

- Beskadig ikke vandslangerne.
- Før du tilslutter til nye rør, rør, der ikke har været brugt i lang tid, hvor der er udført reparationsarbejde eller monteret nye enheder (vandmålere osv.), skal du lade vandet løbe, indtil det er klart og rent.
- Sørg for, at der ikke er synlige vandlækager under og efter første brug af apparatet.
- Gælder kun for Tyskland: Før installationen skal du læse kapitlet "Rückschlagventil" i den tyske brugervejledning.
- Hvis tilløbsslangen beskadiges, skal vandhanen straks lukkes, og stikket tages ud af stikkontakten. Kontakt et autoriseret servicecenter for at få tilløbsslangen udskiftet.
- Uden strøm er vandbeskyttelsessystemet ikke aktivt. I så fald er der risiko for oversvømmelse.
- Tilløbsslangen har en sikkerhedsventil og en kappe med et indvendigt netkabel.

2.4 Brug

- Læg ikke brændbare produkter eller genstande, der er våde med brændbare produkter i nærheden af eller på apparatet.
- Maskinopvaskemidler er farlige. Følg sikkerhedsanvisningerne på pakken til opvaskemidlet.
- Drik og leg ikke med vandet i maskinen.
- Tag ikke opvasken ud af maskinen, før opvaskeprogrammet er slut. Der kan være nogle sæberester tilbage på tallerknerne.
- Undlad at opbevare genstande eller lægges tryk på maskinens åbne låge.
- Maskinen kan frigøre varm damp, hvis du åbner lågen, mens et program er i gang.

2.5 Service

- Kontakt det autoriserede servicecenter for at få repareret apparatet. Brug kun originale reservedele.
- Bemærk, at hvis man selv reparerer apparatet, eller får det repareret af en ikke-fagperson, kan det have sikkerhedsmæssige konsekvenser og vil muligvis gøre garantien ugyldig.
- Følgende reservedele er tilgængelige i mindst 7 år efter, at modellen er udgået: Motor, cirkulations- og afløbspumpe, varmelegemer og varmeelementer, herunder varmepumper, rør og tilhørende udstyr, herunder slanger, ventiler, filtre og aquastop, strukturelle og indvendige dele relateret til dørsamlinger, printkort, elektroniske displays, trykafbrydere, termostater og sensorer, software og

firmware, herunder nulstillingssoftware. Følgende reservedele er tilgængelige i mindst 10 år efter, at modellen er udgået: Dørhængsler og tætninger, andre tætninger, sprøjtearme, afløbsfiltre, indvendige stativer og periferiudstyr i plast såsom kurve og låg. Varigheden kan være længere i dit land. For yderligere oplysninger bedes du besøge vores hjemmeside.

- Bemærk, at nogle af disse reservedele kun er tilgængelige for fagudlærte reparatører, og at ikke alle reservedele er relevante for alle modeller.
- Vedrørende lampe(r) i dette produkt og reservedelslamper, der sælges separat: Disse lamper er beregnet til at modstå ekstreme fysiske forhold i husholdningsapparater, såsom temperatur, vibration, fugt, eller er beregnet til at signalere information om apparatets driftsstatus. De er ikke beregnet til at blive brugt i andre apparater, og de er ikke velegnede til belysning af rum.

2.6 Bortskaffelse

ADVARSEL!

Risiko for personskade eller kvælning.

- Tag stikket ud af kontakten.
- Klip elledningen af, og kassér den.
- Fjern lågens lås, så børn og kæledyr ikke kan blive lukket inde i apparatet.

3. PRODUKTBESKRIVELSE

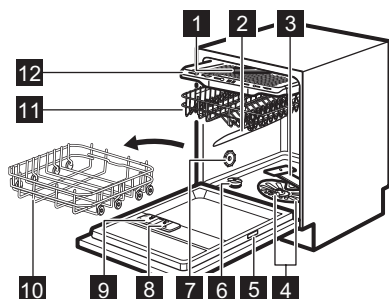

- 1 Loftsspulearm
- 2 Øverste spulearm
- 3 Nederste spulearm
- 4 Filtre
- 5 Typeskilt
- 6 Saltbeholder
- 7 Udluftning
- 8 Kammer til afspændingsmiddel
- 9 Opvaskemiddeldispenser

- 10 Nederste kurv
- 11 Øverste kurv
- 12 Bestikskuffe

3.1 Beam-on-Floor

Beam-on-Floor er et lys, der vises på gulvet under lågen. Det er slukket, når produktet er deaktiveret.

- Et rødt lys tændes, når et program starter. Det forbliver tændt, så længe programmet varer.
- Et grønt lys tændes, når programmet er færdigt.
- Det røde lys blinker, hvis der er fejl i produktet.

4. BETJENINGSPANEL

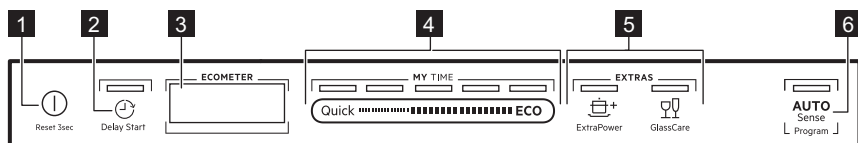

- 1 Tænd-/sluk-knap/Nulstillingsknap
- 2 Knap til udskudt start
- 3 Display
- 4 MY TIME programvalgslinje
- 5 Knapper til tilvalg (EXTRAS)
- 6 AUTO Sense programknap

4.1 ECOMETER

ECOMETER angiver, hvordan programvalget påvirker energi- og vandforbruget. Jo flere

bjælker, der er tændt, jo lavere er forbruget. ECO indikerer det mest miljøvenlige programvalg til normalt snavset service.



4.2 Kontrollamper på displayet

Kontrollampe	Beskrivelse
	Kontrollampe for afspændingsmiddel. Lyser, når kammeret til afspændingsmiddel skal genfyldes. Der henvises til Før brug første gang.
	Kontrollampe for salt. Er tændt, når saltbeholderen skal genfyldes. Der henvises til Før brug første gang.
	Machine Care kontrollampe. Den er tændt, når produktet har brug for indvendig rengøring med Machine Care programmet. Der henvises til Vedligeholdelse og rengøring.
	Kontrollampe for tørrefase. Den er tændt, når du vælger et program med tørrefasen. Den blinker, når tørrefasen er i gang. Der henvises til Programvalg.

5. PROGRAMVALG

5.1 MY TIME

Vælg et passende program baseret på dets varighed.

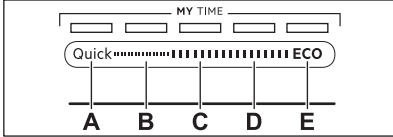

- A. **Quick** er det korteste program (**30min**), der er egnet til opvask af service med frisk og let snavs.
- B. **1h** er et program, der er velegnet til opvask med frisk og lettere indtørret snavs.
- C. **1h 30min** er et program, der er velegnet til opvask og tørring af normalt snavsset service.
- D. **2h 40min** er et program, der er velegnet til opvask og tørring af meget snavsset service.
- E. **ECO** er det længste program, der giver den mest effektive udnyttelse af energi-

5.4 Programoversigt

Program	Fyldning af opvaskemaskine	Graden af snavs	Programfaser	EXTRAS
Quick	Service, bestik	Frisk	<ul style="list-style-type: none">• Opvask 50°C• Mellemskylning• Endelig skylning 45°C• AirDry ¹⁾	<ul style="list-style-type: none">• ExtraPower• GlassCare
1h	Service, bestik	Frisk, let indtørret	<ul style="list-style-type: none">• Opvask 60°C• Mellemskylning• Endelig skylning 50°C• AirDry ¹⁾	<ul style="list-style-type: none">• ExtraPower• GlassCare

og vandforbrug til service og bestik med normalt snavs. ¹⁾

5.2 AUTO Sense

Med dette program registrerer opvaskemaskinen graden af snavs og mængden af opvask. Den justerer temperaturen og mængden af vand samt opvaskens varighed.

5.3 EXTRAS

Tilpas programvalget til dine behov ved at aktivere EXTRAS.

 ExtraPower forbedrer opvaskeresultaterne for det valgte program. Tilvalget øger opvasketemperaturen og -varigheden.

 GlassCare forhindrer sart opvask, især glas, i at blive beskadiget. Tilvalget forhindrer hurtige ændringer i opvasketemperaturen for det valgte program og reducerer den til 45°C.

¹⁾ Dette er standardprogrammet til testgennemførsler. Dette program bruges til at vurdere overholdelse af forordningen om miljøvenligt design (EU) 2019/2022.

Program	Fyldning af opvaskemaskine	Graden af snavs	Programfaser	EXTRAS
1h 30min	Service, bestik, gryder, pander	Normal, let indtørret	<ul style="list-style-type: none"> • Opvask 60°C • Mellemskylning • Endelig skylning 55°C • Tørring • AirDry 1) 	<ul style="list-style-type: none"> • ExtraPower • GlassCare
2h 40min	Service, bestik, gryder, pander	Normalt til meget indtørret snavs	<ul style="list-style-type: none"> • Forvask • Opvask 60°C • Mellemskylning • Endelig skylning 60°C • Tørring • AirDry 1) 	<ul style="list-style-type: none"> • ExtraPower • GlassCare
ECO	Service, bestik, gryder, pander	Normal, let indtørret	<ul style="list-style-type: none"> • Forvask • Opvask 50°C • Mellemskylning • Endelig skylning 55°C • Tørring • AirDry 1) 	<ul style="list-style-type: none"> • ExtraPower • GlassCare
AUTO Sense	Service, bestik, gryder, pander	Alt	<ul style="list-style-type: none"> • Forvask • Opvask 50 - 60°C • Mellemskylning • Endelig skylning 60°C • Tørring • AirDry 1) 	Ikke relevant
Machine Care	Rengøring af apparatet indvendigt. Der henvises til Vedligeholdelse og rengøring.		<ul style="list-style-type: none"> • Rengøring 70°C • Mellemskylning • Slutskylning • AirDry 1) 	Ikke relevant

1) Automatisk åbning af luge under tørrrefasen. Der henvises til Grundindstillinger.

Forbrugsværdier

Program 1)2)	Vand (l)	Energi (kWh)	Varighed (min)
Quick	11.0	0.610	30
1h	11.6	0.900	60
1h 30min	11.9	1.060	90
2h 40min	12.3	1.240	160
ECO	10.5	0.746	240
AUTO Sense	12.0	1.230	170

Program 1)2)	Vand (l)	Energi (kWh)	Varighed (min)
Machine Care	9.9	0.600	60

1) Værdierne kan variere med vandtrykket og -temperaturen, udsving i netspænding, valgmuligheder, antallet af tallerkener og graden af snavs.

2) Værdierne for andre programmer end ECO er kun vejledende.

Information til testinstitutter

For at modtage den nødvendige information til udførelse af ydelsestests (f.eks. i overensstemmelse med EN60436) bedes du sende en e-mail til:

info.test@dishwasher-production.com

I din anmodning bedes du inkludere produktnummerkoden (PNC) fra typeskiltet.

Hvis du har andre spørgsmål om din opvaskemaskine, bedes du se servicebogen, der fulgte med dit apparat.

6. GRUNDINDSTILLINGER

Du kan konfigurere maskinen ved at ændre grundindstillingerne efter dine behov.

Du kan også få vist antallet af fuldførte opvaskeforløb og gendanne fabriksindstillingerne.

Nummer	Indstillinger	Værdier	Beskrivelse ¹⁾
1	Vandets hårdhed	1L - 10L (standard: 5L)	Juster niveauet af blødgøringsanlægget i henhold til vandets hårdhed.
2	Meddelelse om manglende afspændingsmiddel	On (standard) Off	Aktivere eller deaktivere indikatoren for skyllemiddel.
3	Slutlyd	On Off (standard)	Aktivér eller deaktiver lydsignalet ved afslutningen af et program.
4	Automatisk døråbner	On (standard) Off	Aktivér eller deaktivér AirDry.
5	Panelsignaler	On (standard) Off	Aktivering eller deaktivering af lyden af knapperne, når der trykkes på dem.
6	Senest valgte program	On Off (standard)	Aktivering eller deaktivering af det automatiske valg af det senest anvendte program og tilvalg.

1) Se oplysningerne i dette kapitel for flere detaljer.

Du kan ændre grundindstillingerne i indstillingstilstand.

Når apparatet er i indstillingstilstand, repræsenterer linjerne på ECOMETER de tilgængelige indstillinger. For hver indstilling blinker den tilhørende linje på ECOMETER.

Rækkefølgen af grundindstillingerne, der er præsenteret i tabellen, er også rækkefølgen af indstillingerne i ECOMETER:

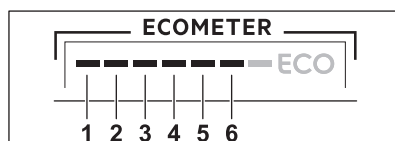

6.1 Indstillingsfunktion

Sådan navigeres der i indstillingstilstand

Du kan navigere i indstillingstilstand ved hjælp af MY TIME-valglinjen.

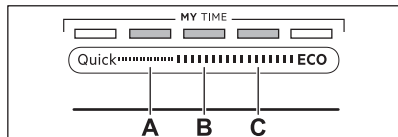

A. Forrige-knap

B. OK-knap

C. Næste-knap

Brug **Forrige** og **Næste** til at skifte mellem de grundlæggende indstillinger og for at ændre deres værdi.

Brug **OK** for at gå ind i den valgte indstilling og for at bekræfte ændring af dens værdi.

Sådan åbnes indstillingstilstand

Du kan gå ind i indstillingstilstand, inden du starter et program. Du kan ikke gå ind i indstillingstilstand, mens programmet kører.

Tryk og hold **Quick** og **ECO** nede samtidigt i ca. 3 sekunder for at gå ind i indstillingstilstand.

Lampen relateret til **Forrige**, **OK** og **Næste** er tændt.

Sådan ændres en indstilling

Kontrollér, at apparatet er i indstillingstilstand.

1. Brug **Forrige** eller **Næste** til at vælge linjen af ECOMETER dedikeret til den ønskede indstilling.
 - Linjen af ECOMETER dedikeret til den valgte indstilling blinker.
 - Displayet viser den aktuelle indstillingsværdi.
2. Tryk på **OK** for at åbne indstillingen.
 - Linjen af ECOMETER dedikeret til den valgte indstilling er tændt. De andre linjer er slukkede.
 - Den nuværende indstillingsværdi blinker.

3. Tryk på **Forrige** eller **Næste** for at ændre værdien.
4. Tryk på **OK** for at bekræfte indstillingen.
 - Den nye indstilling er gemt.
 - Apparatet vender tilbage til listen over grundlæggende indstillinger.
5. Tryk og hold **Quick** og **ECO** nede samtidigt i ca. 3 sekunder for at afslutte indstillingstilstand.

Apparatet vender tilbage til programvalg. De gemte indstillinger forbliver, indtil du ændrer dem igen.

6.2 Gendan fabriksindstillinger

Nulstilling gendanner fabriksindstillingerne. Den nulstiller ikke programtælleren. Inden nulstillingen skal du sørge for, at produktet er i indstillingstilstand.

Tryk på **Forrige** og **Næste** og hold dem nede i 5 sekunder.

Displayet viser **_ _ _** i ca. 5 sekunder.

Produktet vender tilbage til programvalg.

6.3 Cyklustæller

Du kan se antallet af afsluttede opvaskeforløb på cyklustælleren.

1. Tryk på tænd/sluk-knappen og hold den nede, indtil opvaskemaskinen bliver tændt.
2. Tryk på **Forrige** og **Næste** og hold dem nede i 5 sekunder.

Displayet viser **uC** og derefter antallet af opvaskeforløb.

Tryk på en vilkårlig knap for at afslutte cyklustælleren.



Efter at have nået 65535 genstarter cyklustælleren.

6.4 Blødgøring anlæg

Blødgøringsanlægget fjerner mineraler fra vandforsyningen, som ellers kan have en negativ virkning på vaskeresultaterne og på produktet.

Jo højere indholdet af disse mineraler er, desto hårdere er vandet. Vandets hårdhedsgrad måles i tilsvarende skalaer.

Blødgøringsanlægget skal indstilles efter vandets hårdhedsgrad i dit område. Det lokale vandværk kan rådgive dig om vandets hårdhedsgrad.

Uanset hvilken type vaskemiddel du bruger, skal du indstille det rigtige niveau for blødgøringsanlægget for at sikre gode

vaskeresultater og for at holde kontrollampen for påfyldning af salt aktiv.



Multitabs med salt er ikke tilstrækkeligt effektive til at blødgøre hårdt vand.

Vandets hårdhedsgrad

Tyske grader (°dH)	Franske grader (°Fh)	mmol/l	mg/l (ppm)	Clarke grader	Blødgøringsanlæggets niveau
47 - 50	84 - 90	8.4 - 9.0	835 - 904	58 - 63	10
43 - 46	76 - 83	7.6 - 8.3	755 - 834	53 - 57	9
37 - 42	65 - 75	6.5 - 7.5	645 - 754	46 - 52	8
29 - 36	51 - 64	5.1 - 6.4	505 - 644	36 - 45	7
23 - 28	40 - 50	4.0 - 5.0	395 - 504	28 - 35	6
19 - 22	33 - 39	3.3 - 3.9	325 - 394	23 - 27	5 1)
15 - 18	26 - 32	2.6 - 3.2	255 - 324	18 - 22	4
11 - 14	19 - 25	1.9 - 2.5	185 - 254	13 - 17	3
4 - 10	7 - 18	0.7 - 1.8	70 - 184	5 - 12	2
<4	<7	<0.7	<70	< 5	1 2)

1) Fabriksindstilling.

2) Brug ikke salt på dette niveau.

Blødgøringsanlægget gennemgår en automatisk regenereringsproces. **2)**

6.5 Meddelelse om manglende afspændingsmiddel

Afspændingsmiddel hjælper med at tørre tallerkener og fade, uden at de får pletter og

2) For at opnå den rette blødgøringsfunktion, skal blødgøringsanlæggets harpiks regenereres regelmæssigt. Denne proces er automatisk og er en del af opvaskemaskinens normale drift. Det sker, når den foreskrevne mængde vand er blevet brugt siden sidste regenereringsproces. Mængden af vand afhænger af blødgøringsanlæggets niveau: niveau 1 - 250 l, niveau 2 - 100 l, niveau 3 - 62 l, niveau 4 - 47 l, niveau 5 - 25 l, niveau 6 - 17 l, niveau 7 - 10 l, niveau 8 - 5 l, niveau 9 - 3 l, niveau 10 - 3 l. En regenereringsproces indledes mellem den sidste skylning og programafslutningen. I tilfælde af et højt niveau på blødgøringsanlægget kan regenereringsprocessen også forekomme i midten af programmet før skylning (to gange under et program). Indledt regenerering har ingen indflydelse på programmets varighed, medmindre den forekommer i midten af et program eller ved afslutningen af et program med en kort tørrefase. I sådanne tilfælde forlænger regenereringen den samlede varighed af et program med 5 minutter. Efterfølgende kan skylningen af blødgøringsanlægget, der varer 5 minutter, begynde i samme program eller i begyndelsen af det næste program. Denne aktivitet øger det samlede vandforbrug i et program med yderligere 4 l og det samlede energiforbrug i et program med yderligere 2 Wh. Skylning af blødgøringsanlægget afsluttes med en fuldstændig udtømning af vand. Hver udført skylning af blødgøringsanlægget (muligvis mere end én i samme program) kan forlænge programvarigheden med yderligere 5 minutter, når den forekommer på et hvilket som helst tidspunkt i begyndelsen eller i midten af et program. Alle forbrugsværdier nævnt i dette afsnit er bestemt i overensstemmelse med den aktuelt gældende standard under laboratorieforhold med en vandhårdhedsgrad på 2,5 mmol/l (blødgøringsanlæg: niveau 3) i henhold til forordningen: Kommissionens forordning (EU) 2019/2022. Vandtemperatur, vandtryk og variationer i strømforsyningen kan ændre værdierne.

striber. Det frigives automatisk under den sidste skylning.

Når beholderen til afspændingsmiddel er tom, tændes indikatoren for afspændingsmiddel. Hvis tørreresultaterne er tilfredsstillende med kun brug af multitabs, kan du deaktivere notifikationen for påfyldning af afspændingsmiddel. Brug dog altid afspændingsmiddel for at opnå den bedste tørring.

Hvis du bruger standardopvaskemiddel eller multitabs uden afspændingsmiddel, skal du aktivere meddelelsen for at holde indikatoren for påfyldning af afspændingsmiddel aktiv.

6.6 Slutlyd

Du kan aktivere et lydsignal, der udsendes, når programmet er færdigt.



Der udsendes også lydsignaler, når der opstår en fejl i apparatet. Signalerne kan ikke slås fra.

6.7 AirDry

AirDry forbedrer tørreresultaterne. Lågen åbner automatisk under tørrefasen og forbliver på klem.

AirDry aktiveres automatisk med alle programmer.

Tørrefasens varighed og det tidspunkt lågen åbner varierer alt efter det valgte program og tilvalg.

Når AirDry åbner lågen, viser displayet den resterende tid af det igangværende program.

FORSIGTIG!

Forsøg ikke at lukke lågen inden for 2 minutter efter automatisk åbning. Det kan beskadige produktet.

FORSIGTIG!

Hvis børn har adgang til produktet, anbefaler vi at deaktivere AirDry. Automatisk åbning af lågen kan udgøre en fare.



Når AirDry åbner lågen, er Beam-on-Floor muligvis ikke helt synlige. Kig på betjeningspanelet for at se, om programmet er færdigt.

6.8 Panelsignaler

Knapperne på betjeningspanelet laver en kliklyd, når du trykker på dem. Du kan deaktivere denne lyd.

6.9 Senest valgte program

Du kan indstille det automatiske valg af de senest anvendte programmer og tilvalg.

Det seneste program, der blev afsluttet inden apparatets sluk, bliver gemt. Det vælges derefter automatisk, efter du har tændt apparatet.

Når det seneste programvalg er deaktiveret, er standardprogrammet ECO.

7. FØR BRUG FØRSTE GANG

1. **Juster blødgøringsanlæggets niveau i forhold til vandets hårdhed.**
2. Fyld saltbeholderen.
3. Påfyldning af kammeret til afspændingsmiddel
4. Åbn vandhanen.
5. Start Quick-programmet for at fjerne eventuelle rester fra fremstillingsprocessen. Brug ikke opvaskemiddel, og fyld ikke service i kurvene.

Efter at have startet programmet genfylder apparatet resinen i vandblødgøringsanlægget i op til 5 minutter. Opvaskefasen starter først, når denne procedure er afsluttet. Proceduren gentages periodisk.

7.1 Saltbeholderen

⚠ FORSIGTIG!

Brug kun regenereringssalt, som er beregnet til opvaskemaskiner. Brug ikke køkkensalt.

Saltet bruges til at gøre blødgøringsanlægget klar til drift og til at sikre gode opvaskeresultater i daglig brug.

Sådan fyldes saltbeholderen

1. Drej hættens på saltbeholderen mod uret, og fjern den.
2. Hæld 1 liter vand i saltbeholderen (kun første gang).
3. Fyld saltbeholderen med 1 kg salt (indtil den er fuld).

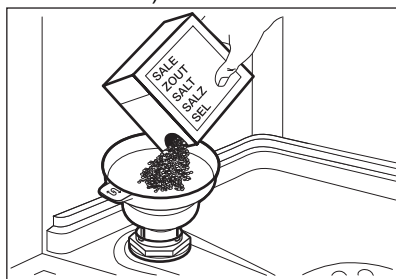

4. Ryst forsigtigt tragtens i håndtaget for at få det sidste salt i.
5. Fjern saltet omkring åbningen af saltbeholderen.

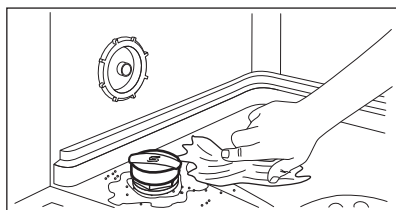

6. Drej hættens med uret for at lukke saltbeholderen.

⚠ FORSIGTIG!

Der kan løbe vand og salt ud af saltbeholderen, når du fylder den. For at forhindre korrosion skal du fylde saltbeholderen og derefter starte et komplet opvaskesprogram med opvaskemiddel straks.

7.2 Sådan fyldes kammeret til afspændingsmiddel

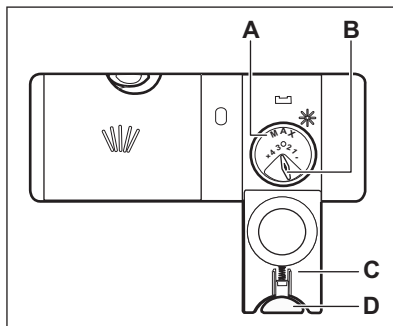

⚠ FORSIGTIG!

Kammeret (A) er kun til afspændingsmiddel. Fyld det ikke med opvaskemiddel.

⚠ FORSIGTIG!

Brug kun afspændingsmiddel beregnet til opvaskemaskiner.

1. Tryk på udløserknappen (D) for at åbne låget (C).
2. Hæld afspændingsmidlet i kammeret (A), indtil væsken når niveauet 'maks.'.
3. Tør spildt afspændingsmiddel op med en sugende klud, så der ikke dannes for meget skum.
4. Luk låget. Sørg for, at udløserknappen låses på plads.



Du kan stille vælgerknappen for mængden (B) mellem position 1 (mindste mængde) og position 4 eller 6 (største mængde).

8. DAGLIG BRUG

1. Åbn vandhanen.
2. Tryk på , og hold den nede, indtil apparatet tændes.
3. Fyld saltbeholderen, hvis den er tom.
4. Fyld beholderen til skyllemiddel, hvis den er tom.
5. Fyld kurvene.
6. Tilsæt vaskemidlet.
7. Valg og start af et program.
8. Luk vandhanen, når programmet er færdigt.

8.1 Brug af opvaskemiddel

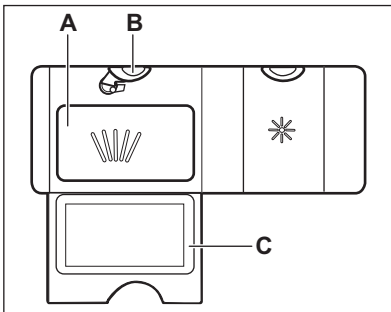

1. Tryk på udløserknappen (B) for at åbne låget (C).
2. Hæld opvaskemidlet (gel, pulver eller tabletter) i rummet (A).
3. Hvis opvaskeprogrammet har et trin med forvask, anbringes en lille mængde opvaskemiddel på den inderste del af maskinens låge.
4. Luk låget. Sørg for, at udløserknappen låses på plads.



Se producentens anvisninger på produktets emballage for at få oplysninger om dosering af opvaskemiddel. Normalt er 20 - 25 ml gelé egnet til vask af en opvask med normalt snavs.



Fyld ikke rummet (A) med mere end 30 ml gelopvaskemiddel.

8.2 Sådan vælges og startes et program med MY TIME-valglinjen

1. Skub din finger over MY TIME-valglinjen for at vælge et passende program.
 - Lampen relateret til det valgte program er tændt.
 - ECOMETER indikerer niveauet af energi- og vandforbrug.
 - Displayet viser programmets varighed.
2. Aktiver gældende EXTRAS, om ønsket.
3. Luk apparatets låge for at starte programmet.

8.3 Sådan aktiveres EXTRAS

Tilvalgsfunktioner skal aktiveres hver gang, før du starter et program. Tilvalgsfunktioner kan ikke slås til eller fra, mens et program er i gang. Ikke alle tilvalgsfunktioner er kompatible med hinanden.

1. Vælg et program ved hjælp af valgbjælken MY TIME.
2. Tryk på knappen for den tilvalgsfunktion, du ønsker at aktivere.
 - Kontrollampen relateret til knappen er tændt.
 - ECOMETER og programmets varighed opdateres.



Aktivering af tilvalgsfunktion øger ofte forbruget af vand og energi samt programvarighed.

8.4 Sådan starter du AUTO Sense-programmet

1. Tryk på: 
 - Lampen relateret til knappen er tændt.
 - Displayet viser den længst mulige programvarighed.
2. Luk opvaskemaskinens låge for at starte programmet.

Apparatet registrerer typen af opvask og justerer et velegnet program. Under programmet fungerer sensorerne adskillige gange, og det indledende program kan blive reduceret.

8.5 Sådan kan du udskyde programmets start

1. Vælg et program.
2. Tryk på  gentagne gange, indtil displayet viser den ønskede udskydelse (fra 1-24 timer).

Lampen relateret til knappen er tændt.

3. Luk apparatets låge for at starte nedtællingen.

Mens nedtællingen er i gang, kan den udskudte tid og programvalget ikke ændres.

Når nedtællingen er slut, starter programmet.

8.6 Hvordan du annullerer den senere start, mens nedtællingen er i gang

Tryk på , og hold den nede i ca. 3 sekunder.

Apparatet vender tilbage til programvalg.



Hvis du annullerer den senere start, skal du vælge programmet igen.

8.7 Sådan annulleres et igangsat program

Tryk på , og hold den nede i ca. 3 sekunder.

Apparatet vender tilbage til programvalg.



Sørg for, at der er opvaskemiddel i beholderen til opvaskemiddel, inden der startes et nyt program.

8.8 Åbning af lågen, mens produktet er i gang

Hvis du åbner lågen, mens et program er i gang, stopper produktet. Det kan påvirke energiforbruget og programmets varighed. Efter du har lukket lågen, fortsætter produktet fra det sted, hvor det blev afbrudt.

Hvis lågen er åben i mere end 30 sekunder under tørrefasen, afsluttes det igangværende program. Det sker ikke, hvis lågen åbnes af AirDry-funktionen.

8.9 Auto Off-funktion

Denne funktion sparer energi ved at slukke for produktet, når det ikke er i drift.

Funktion går automatisk i gang:

- Når programmet er færdigt.
- Efter 5 minutter, hvis et program ikke blev startet.

8.10 Programslut

Når programmet er færdigt, viser displayet **0:00**.

Auto Off-funktionen slukker automatisk for maskinen.

Alle knapper er inaktive, bortset fra tænd-/sluk-knappen.

9. RÅD OG TIPS

9.1 Generelt

Følg nedenstående tips for at sikre optimale rengørings- og tørreresultater i den daglige brug og for at beskytte miljøet.

- Opvask af tallerkner i opvaskemaskinen som beskrevet i brugervejledningen bruger normalt mindre vand og energi end at vaske tallerkner op i hånden.
- Fyld opvaskemaskinen til dens fulde kapacitet for at spare vand og energi. For

at opnå de bedste opvaskeresultater skal du arrangere genstande i kurvene som beskrevet i brugervejledningen og ikke overfylde kurvene.

- Forskyl ikke service i hånden. Det øger vand- og energiforbruget. Vælg om nødvendigt et program med forskyl.
- Fjern større madrester fra tallerkner og tomme kopper og glas, inden du sætter dem ind i apparatet.

- Læg kogegrej med fastbrændt mad i blød eller, skur det let, inden du vasker det i apparatet.
- Sørg for, at genstandene i kurvene ikke rører eller dækker hinanden. Kun da kan vandet nå helt ind til tallerkenerne og vaske dem.
- Du kan bruge opvaskemiddel, afspændingsmiddel og salt separat, eller du kan bruge multitabs (f.eks. "Alt-i-1"). Følg vejledningen på pakningen.
- Vælg et program i overensstemmelse med typen af opvask og graden af snavs. ECO tilbyder den mest effektive brug af vand og energiforbrug.
- For at forhindre ophobning af kalk i apparatet:
 - Påfyld saltbeholderen, når det er nødvendigt.
 - Brug den anbefalede mængde opvaskemiddel og afspændingsmiddel.
 - Sørg for, at blødgøringsanlæggets aktuelle niveau svarer til vandforsyningens hårdhed.
 - Følg instruktionerne i kapitlet "**Vedligeholdelse og rengøring**".

9.2 Brug af salt, afspændingsmiddel og opvaskemiddel

- Brug kun salt, afspændingsmiddel og opvaskemiddel beregnet til opvaskemaskine. Andre produkter kan beskadige apparatet.
- I områder med hårdt og meget hårdt vand anbefaler vi at bruge almindeligt opvaskemiddel (pulver, gelé, tabletter uden ekstra midler), afspændingsmiddel og salt separat for at opnå optimale rengørings- og tørreresultater.
- Opvasketabletter opløses ikke helt ved korte programmer. Det anbefales, at du benytter opvasketabletter til lange programmer for at undgå rester af opvaskemidler på bordservicet.
- Brug altid den rigtige mængde opvaskemiddel. Utilstrækkelig dosering af opvaskemiddel kan resultere i dårlige opvaskeresultater og filmdannelse eller pletter af hårdt vand på genstande. Brug af for meget opvaskemiddel med blødt eller blødgjort vand resulterer i rester af opvaskemiddel på tallerknerne. Juster

mængden af opvaskemiddel baseret på vandets hårdhed. Se anvisningerne på opvaskemidlets emballage.

- Brug altid den rigtige mængde afspændingsmiddel. Utilstrækkelig dosering af afspændingsmiddel reducerer tørreresultaterne. Brug af for meget afspændingsmiddel resulterer i blålige lag på genstandene.
- Kontrollér, at vandblødgøringsniveauet er i orden. Hvis niveauet er for højt, kan den øgede mængde salt i vandet resultere i rust på bestik.

9.3 Gør følgende, hvis du ønsker at holde op med at bruge multitabletter

Udfør følgende trin, inden du starter med at bruge separat opvaskemiddel, salt og afspændingsmiddel:

1. Indstil det højeste niveau for blødgøringsanlæg.
2. Sørg for, at saltbeholderen og beholderen til afspændingsmiddel er fuld.
3. Start programmet Quick. Tilføj ikke opvaskemiddel, og fyld ikke service i kurvene.
4. Justér blødgøringsanlægget til det lokale vands hårdhedsgrad, når programmet er slut.
5. Justér doseringen af afspændingsmiddel.

9.4 Før et program startes

Inden du starter programmet, skal du være sikker på, at:

- Filtrene er rene og korrekt monteret.
- Hætten på saltbeholderen sidder tæt.
- Spulearmene ikke er tilstoppede.
- Der er nok salt og afspændingsmiddel (medmindre du bruger multitabletter).
- Genstandene er lagt korrekt i kurvene.
- Det valgte program passer til opvaskens art og graden af snavs.
- Der anvendes den rette mængde opvaskemiddel.

9.5 Fyldning af kurvene

- Brug altid ad pladsen i hver kurv.
- Brug kun maskinen til at vaske genstande, der tåler maskinopvask.

- Vask ikke følgende materialer i opvaskemaskinen: træ, horn, tin, kobber, aluminium, sart porcelæn og ubeskyttet kulstål. Det kan få dem til at revne, blive skæve, misfarvede eller ruste.
- Vask ikke ting i opvaskemaskinen, som kan opsuge vand (svampe, klude).
- Stil hule ting (f.eks. kopper, glas og gryder) med åbningen nedad.
- Sørg for, at glasgenstande ikke rører hinanden.
- Læg lette genstande eller plastikgenstande i øverste kurv. Sørg for, at tingene ikke kan flytte sig frit.
- Læg bestik og små ting i bestikskuffen.

- Sørg for, at spulearmene kan bevæge sig frit, før du starter et program.

9.6 Tømning af kurvene

1. Lad servicet køle af, før du tager det ud af maskinen. Varme genstande beskadiges nemt.
2. Tøm først nederste kurv og derefter øverste kurv.



Efter programmet er afsluttet, kan der stadigvæk være vand på apparatets indvendige overflader.

10. VEDLIGEHOLDELSE OG RENGØRING

ADVARSEL!

Før anden vedligeholdelse end at køre programmet Machine Care skal man slukke for apparatet og tage stikket ud af stikkontakten.



Snavsede filtre og tilstoppede spulearme påvirker vaskeresultaterne negativt. Kontrollér disse elementer jævnligt og rengør dem, om nødvendigt.

10.1 Machine Care

Machine Care er et program udviklet til at rengøre apparatets inderside med optimale resultater. Det fjerner ophobninger af kalk og fedt.

Når apparatet registrerer behovet for rengøring, lyser lampen . Start Machine Care-programmet for at rengøre apparatets inderside.

Sådan starter du Machine Care-programmet

Før du starter -programmet, skal du rengøre filtre og spulearme.

1. Brug et afkalkningsmiddel eller et rengøringsmiddel, der er udviklet specifikt til opvaskemaskiner. Følg vejledningen

på emballagen. Kom ikke tallerkener i kurvene.

2. Tryk og hold + og inde samtidigt i ca. 3 sekunder.

Indikatorerne og + blinker. Displayet viser programmets varighed.

3. Luk opvaskemaskinens låge for at starte programmet.

Når programmet er slut, er kontrollampen slukket.

10.2 Indvendig rengøring

- Rengør apparatet indvendig med en blød, fugtig klud.
- Brug ikke slibende midler, skuresvampe eller opløsningsmidler, skarpe redskaber, stærke kemikalier, skurepulver eller opløsningsmidler.
- Rengør lugen, herunder gummipakningen, en gang om ugen.
- Brug et rengøringsprodukt, der er specifikt beregnet til opvaskemaskiner mindst hver anden måned for at bevare dit apparats ydeevne. Følg omhyggeligt anvisningerne på produktets emballage.
- Start Machine Care-programmet for at få en optimal opvask.

10.3 Fjernelse af fremmedlegemer

Kontroller filtrene og bundkarret hver gang opvaskemaskinen har været i brug.

Fremmedlegemer (f.eks. glasstykker, plastik, knogler eller tandstikker osv.) reducerer opvaskeydelsen og kan forårsage beskadigelse af drænpumpen.

⚠ FORSIGTIG!

Hvis du ikke kan fjerne fremmedlegemerne, bedes du kontakte et autoriseret servicecenter.

1. Demonter filtersystemet som beskrevet i dette kapitel.
2. Fjern fremmedlegemer manuelt.
3. Genmonter filterne som beskrevet i dette kapitel.

10.4 Udvendig rengøring

- Rengør apparatet med en fugtig, blød klud.
- Brug kun et neutralt rengøringsmiddel.
- Brug ikke slibende midler, skuresvampe eller opløsningsmidler.

10.5 Rengøring af filterne

Filtersystemet består af 3 dele.

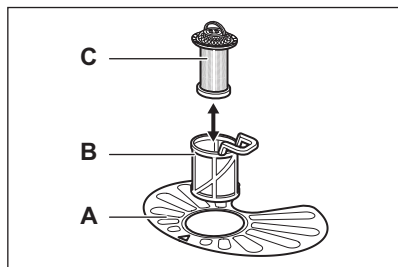

1. Drej filteret (B) mod uret, og tag det ud.

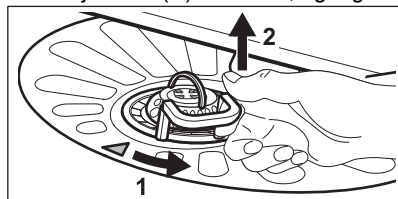

2. Fjern filteret (C) fra filteret (B).
3. Fjern det flade filter (A).
4. Vask filterne.

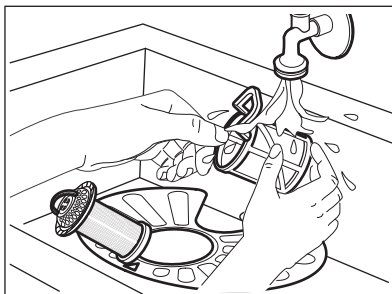

5. Sørg for, at der ikke er rester af mad eller jord i eller omkring kanten af sumpen.
6. Sæt det flade filter på plads igen (A). Sørg for, at det er placeret korrekt under de 2 skinner.

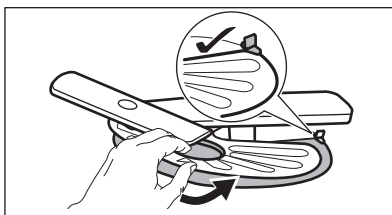

7. Saml filterne (B) og (C) igen.
8. Sæt filteret (B) tilbage i det flade filter (A). Drej den med uret, indtil den låser.

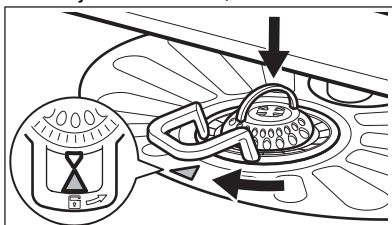

⚠ FORSIGTIG!

En forkert placering af filterne kan medføre dårlige vaskeresultater og beskadigelse af produktet.

10.6 Rengøring af den nederste spulearm

1. Træk den nederste spulearm opad for at fjerne den.

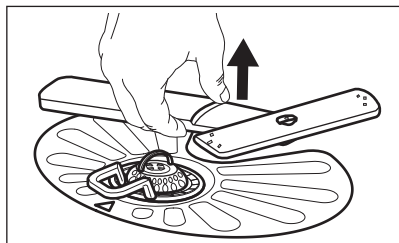

2. Skyl spulearmen under rindende vand. Brug et tyndt og spidst redskab, som f.eks. en tandstik, til at fjerne snavs fra hullerne. Lad vand løbe gennem hullerne for at vaske jordpartikler væk fra indersiden.
3. Tryk spulearmen nedad for at montere den igen.

10.7 Rengøring af den øverste spulearm

Fjern ikke den øverste spulearm. Hvis spulearmen er tilstoppet, fjernes tiloversbleven snavs med en tynd spids genstand, f.eks. en tandstik.

10.8 Rengøring af loftspulearmen

Loftspulearmen er placeret i loftet af apparatet. Spulearmen (C) er installeret i leveringsrøret (A) med monterings-elementet (B).

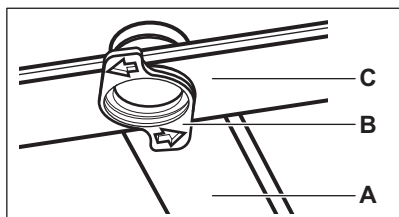

1. Frigør stopperne på glideskinnernes sider i bestikskuffen og træk skuffen ud.

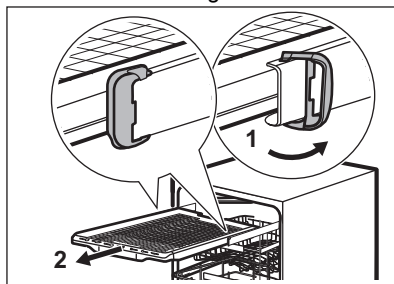

2. Flyt den øvre kurv til det nederste niveau for lettere at nå spulearmen.
3. For at frigøre spulearmen (C) fra leveringsrøret (A) skal du dreje monterings-elementet (B) mod uret og trække spulearmen nedad.
4. Skyl spulearmen under rindende vand. Brug et tyndt og spidst redskab, som f.eks. en tandstik, til at fjerne snavs fra hullerne. Lad vand løbe gennem hullerne for at vaske jordpartikler væk fra indersiden.
5. For at installere spulearmen (C) igen skal du indsætte monterings-elementet (B) i spulearmen og fastgøre den i leveringsrøret (A) ved at dreje den med uret. Sørg for at monterings-elementet låses på plads.
6. Installér bestikskuffen på glideskinnerne og bloker stopperne.

11. FEJLFINDING

⚠ ADVARSEL!

Forkert reparation af produktet kan udgøre en fare for brugerens sikkerhed. Eventuelle reparationer skal udføres af kvalificeret personale.

Størstedelen af de problemer, der kan opstå, kan løses, uden at det er nødvendigt at kontakte et autoriseret servicecenter.

Se nedenstående tabel for information om mulige problemer.

Ved nogle problemer viser displayet en alarmkode.

Problem og alarmkode	Mulig årsag og løsning
Du kan ikke tænde produktet.	<ul style="list-style-type: none"> • Kontrollér, at elstikket er tilsluttet stikkontakten. • Kontrollér, at der ikke er sprunget en sikring i relæet.
Programmet starter ikke.	<ul style="list-style-type: none"> • Sørg for, at lågen er lukket. • Hvis udskudte start er indstillet, kan du annullere den eller vente på, at nedtællingen er færdig. • Produktet genfylder harpiksen i blødgøringsanlægget. Proceduren varer ca. 5 minutter.
Produktet tager ikke vand ind. Displayet viser i10 eller i11 .	<ul style="list-style-type: none"> • Kontrollér, at der er åbnet for vandhanen. • Kontrollér, at vandtrykket ikke er for lavt. Kontakt det lokale vandværk for at få disse oplysninger. • Kontrollér, at vandhanen ikke er tilstoppet. • Kontrollér, at filtret i tilløbsslangen ikke er tilstoppet. • Kontrollér, at tilløbsslangen ikke har et knæk eller er bøjet.
Produktet tømmes ikke for vand. Displayet viser i20 .	<ul style="list-style-type: none"> • Kontrollér, at vandlåsen ikke er tilstoppet. • Kontrollér, at det indvendige filtersystem ikke er tilstoppet. • Kontrollér, at afløbsslangen ikke har et knæk eller er bøjet.
Overløbskringen er aktiveret. Displayet viser i30 .	<ul style="list-style-type: none"> • Luk for vandhanen. • Sørg for, at produktet er installeret korrekt. • Sørg for, at kurvene er fyldt, som anvist i brugervejledningen.
Fejl i sensoren til registrering af vandniveau. Displayet viser i41 - i44 .	<ul style="list-style-type: none"> • Kontrollér, at filtrene er rene. • Sluk for produktet, og tænd igen.
Fejl på vaskepumpen eller afløbspumpen. Displayet viser i51 - i59 eller i5A - i5F .	<ul style="list-style-type: none"> • Sluk for produktet, og tænd igen.
Vandtemperaturen inde i produktet er for høj, eller der opstod en fejl i temperatursensoren. Displayet viser i61 eller i69 .	<ul style="list-style-type: none"> • Kontrollér, at indløbsvandets temperatur ikke overstiger 60°C. • Sluk for produktet, og tænd igen.
Teknisk funktionsfejl i produktet. Displayet viser iC0 eller iC3 .	<ul style="list-style-type: none"> • Sluk for produktet, og tænd igen.
Vandniveauet i produktet er for højt. Displayet viser iF1 .	<ul style="list-style-type: none"> • Sluk for produktet, og tænd igen. • Kontrollér, at filtrene er rene. • Kontrollér, at udløbsslangen er installeret i korrekt højde over gulvet. Se installationsvejledningen.
Produktet stopper og starter flere gange under drift.	<ul style="list-style-type: none"> • Det er normalt. Det giver optimale rengøringsresultater og energibesparelser.
Programmet varer for længe.	<ul style="list-style-type: none"> • Hvis udskudt start er indstillet, kan du annullere den eller vente på, at nedtællingen er færdig. • Aktivering af tilvalg kan forlænge programmets varighed.

Problem og alarmkode	Mulig årsag og løsning
Den viste programvarighed er forskellig fra varigheden i tabellen over forbrugsværdier.	<ul style="list-style-type: none"> • Programmets varighed kan variere, afhængigt af vandets tryk og temperatur, udsving i elforsyningen, tilvalg, antal af tallerkener og graden af snavs.
Den resterende tid på displayet øges og springer næsten til slutningen af programmet.	<ul style="list-style-type: none"> • Dette er ikke en fejl. Produktet fungerer korrekt.
Lille lækage fra lågen.	<ul style="list-style-type: none"> • Produktet står ikke plant. Løsn eller stram de justerbare ben (hvis relevant). • Låge er ikke placeret centralt på karret. Justér det bageste ben (hvis relevant).
Lågen er svær at lukke.	<ul style="list-style-type: none"> • Produktet står ikke plant. Løsn eller stram de justerbare ben (hvis relevant). • Dele af servicet stikker ud fra kurvene.
Lågen åbner under vaskecyklussen.	<ul style="list-style-type: none"> • AirDry funktionen er aktiveret. Du kan deaktivere funktionen. Se kapitlet Grundindstillinger.
Raslende eller bankende lyde inde fra produktet.	<ul style="list-style-type: none"> • Servicet er ikke fordelt korrekt i kurvene. Se brochuren for fyldning af kurve. • Sørg for, at spulearmene kan rotere frit.
Produktet slår relæet fra.	<ul style="list-style-type: none"> • Strømstyrken er utilstrækkelig til at forsyne alle produkter i brug samtidigt. Kontrollér kontaktens strømstyrke og relæets kapacitet, eller sluk for en af de anvendte produkter. • Intern elektrisk fejl i produktet. Kontakt et autoriseret servicecenter.

Når du har kontrolleret produktet, skal du slukke og tænde for det. Kontakt et autoriseret servicecenter, hvis problemet opstår igen.

ADVARSEL!

Undgå at bruge produktet, før problemet er fuldstændig løst. Tag stikket ud af stikkontakten, og sæt det ikke i igen, før du er sikker på, at produktet fungerer korrekt.

11.1 Opvaske- og tørreresultaterne er ikke tilfredsstillende

Problem	Mulig årsag og løsning
Dårlige opvaskeresultater.	<ul style="list-style-type: none"> • Se Daglig brug, Råd og tips og folderen om påfyldning af kurv. • Brug et mere intensivt opvaskeprogram. • Aktiver tilvalgsfunktion ExtraPower for at forbedre opvaskeresultaterne i et valgt program. • Rengør spulearmens dyser og filtre. Der henvises til Vedligeholdelse og rengøring.

Problem	Mulig årsag og løsning
Dårlige tørreresultater.	<ul style="list-style-type: none"> • Servicet blev efterladt for længe i den lukkede maskine. Aktiver tilvalgsfunktion AirDry for at indstille den automatiske åbning af lågen og for at forbedre tørreresultatet. • Der er ikke noget afspændingsmiddel, eller doseringen er ikke tilstrækkelig. Fyld beholderen til afspændingsmiddel, eller indstil doseringen til et højere niveau. • Kvaliteten af afspændingsmidlet kan være årsagen. • Brug altid afspændingsmiddel, selv med multitabs. • Det kan være nødvendigt at tørre plastikgenstande med et viskestykke. • Programmet har ingen tørrefase. Se programtabellen.
Hvidlige striber eller blålige lag på glas og tallerkener.	<ul style="list-style-type: none"> • Der afgives for meget afspændingsmiddel. Juster doseringen til et lavere niveau. • Der er for meget opvaskemiddel.
Pletter og tørre vanddråber på glas og tallerkener.	<ul style="list-style-type: none"> • Der afgives ikke tilstrækkeligt afspændingsmiddel. Juster doseringen til et højere niveau. • Kvaliteten af afspændingsmidlet kan være årsagen.
Maskinens inderside er våd.	<ul style="list-style-type: none"> • Det er ikke en fejl i maskinen. Fugt kondenserer på maskinens sider.
Usædvanligt skum under opvask.	<ul style="list-style-type: none"> • Brug opvaskemiddel beregnet til opvaskemaskiner. • Brug et opvaskemiddel fra en anden producent. • Forskyl ikke servicet under rindende vand.
Spor af rust på bestik.	<ul style="list-style-type: none"> • Der er for meget salt i det vand, der bruges til opvask. Se indstillingerne for blødgøringsanlægget. • Bestik af sølv og rustfrit stål blev anbragt sammen. Sæt ikke genstande af sølv og rustfrit stål i nærheden af hinanden.
Rester af vaskemiddel i dispenseren ved afslutningen af programmet.	<ul style="list-style-type: none"> • Opvasketabs sad fast i beholderen og blev derfor ikke helt opløst. • Vand kan ikke skylle opvaskemiddel væk fra beholderen. Sørg for, at spulearmene ikke er blokeret eller tilstoppet. • Sørg for, at genstandene i kurvene ikke forhindrer låget på beholderen til opvaskemiddel i at åbne.
Lugte i maskinen.	<ul style="list-style-type: none"> • Se kapitel Vedligeholdelse og rengøring. • Start programmet Machine Care med et afkalkningsmiddel eller et rengøringsmiddel beregnet til opvaskemaskiner.
Kalkaflejringer på servicet, på karret og på lågens inderside.	<ul style="list-style-type: none"> • Saltniveauet er lavt, kontroller kontrollampen for påfyldning. • Hætten på saltbeholderen er løs. • Vandet fra hanen er hårdt. Se indstillingerne for blødgøringsanlægget. • Brug salt og indstil regenerering af vandets blødgøringsanlæg, selv når der anvendes multitabs. Se indstillingerne for blødgøringsanlægget. • Start programmet Machine Care med et afkalkningsmiddel beregnet til opvaskemaskiner. • Hvis der er kalkaflejringer, skal produktet rengøres med et passende rengøringsmiddel. • Prøv et andet opvaskemiddel. • Kontakt producenten af opvaskemidlet.

Problem	Mulig årsag og løsning
Mat, affarvet eller krakeleret service.	<ul style="list-style-type: none"> • Sørg for, at kun service, der kan tåle maskinvask, vaskes i maskinen. • Fyld og tøm kurven forsigtigt. Se folderen om fyldning af kurven. • Placer de sarte ting i øverste kurv. • Aktivér tilvalgsfunktion GlassCare for at sikre særlig pleje af glas og sarte genstande.

Se Før brug første gang, Daglig brug, eller Råd og tips for andre mulige årsager.

12. TEKNISKE DATA

Mål	Bredde/højde/dybde (mm)	596 / 818 - 898 / 550
El-forbindelse 1)	Spænding (V)	220 - 240
	Frekvens (Hz)	50
Vandforsyningstryk	Min./maks. MPa (bar)	0.05 (0.5) / 1 (10)
Vandforsyning	Koldt vand eller varmt vand (°C) 2)	min. 5 - maks. 60
Kapacitet	Antal kuverter	14

1) Se typeskiltet for andre værdier.

2) Hvis det varme vand leveres af alternativ energikilde (f.eks. solfangere), bruges tilslutning til varmt vand for at spare på energien.

12.1 Link til EU EPREL-databasen

QR-koden på energimærket forsynet, der følger med produktet, indeholder et weblink til registreringen af dette produkt i EU EPREL-databasen. Opbevar energimærket som reference sammen med brugervejledningen og alle andre dokumenter, der følger med dette produkt.

Det er også muligt at finde oplysninger relateret til produktets ydeevne i EU EPREL-databasen ved hjælp af linket <https://eprel.ec.europa.eu> og modelnavnet og produktnummeret, som du finder på produktets typeskilt. Se kapitlet "Produktbeskrivelse".

13. MILJØHENSYN

Genbrug materialer med symbolet . Anbring emballagematerialet i passende beholdere til genbrug. Hjælp med at beskytte miljøet og menneskelig sundhed samt at genbruge affald af elektriske og elektroniske apparater. Kasser ikke apparater, der er

mærket med symbolet , sammen med husholdningsaffaldet. Lever produktet tilbage til din lokale genbrugsplads eller kontakt din kommune.

Welkom bij AEG! Hartelijk dank dat je voor onze apparatuur hebt gekozen.



Advies over gebruik, brochures, het oplossen van problemen, service- en reparatie-informatie:

www.aeg.com/support

Wijzigingen voorbehouden.

INHOUDSOPGAVE

1. VEILIGHEIDSINFORMATIE.....	25
2. VEILIGHEIDSVOORSCHRIFTEN.....	27
3. PRODUCTBESCHRIJVING.....	29
4. BEDIENINGSPANEEL.....	29
5. PROGRAMMAKEUZE.....	30
6. BASISINSTELLINGEN.....	32
7. VOOR HET EERSTE GEBRUIK.....	36
8. DAGELIJKS GEBRUIK.....	37
9. AANWIJZINGEN EN TIPS.....	39
10. ONDERHOUD EN REINIGING.....	40
11. PROBLEEMOPLOSSING.....	43
12. TECHNISCHE GEGEVENS.....	47
13. MILIEUBESCHERMING.....	47

1. ⚠ VEILIGHEIDSINFORMATIE

Lees zorgvuldig de meegeleverde instructies voor installatie en gebruik van het apparaat. De fabrikant is niet verantwoordelijk voor verwondingen of schade die voortvloeit uit de onjuiste installatie of het onjuiste gebruik. Bewaar de instructies altijd op een veilige, toegankelijke plek voor toekomstig gebruik.

1.1 Veiligheid van kinderen en kwetsbare personen

- Dit apparaat kan worden gebruikt door kinderen van 8 jaar en ouder en door mensen met een beperkt lichamelijk, zintuiglijk of verstandelijk vermogen of een gebrek aan ervaring en kennis, indien zij onder toezicht staan of instructies hebben gekregen over het veilig gebruiken van het apparaat en indien zij de gevaren begrijpen. Kinderen jonger dan 8 jaar en personen met zware en complexe

bependingen dienen altijd uit de buurt van het apparaat te worden gehouden, tenzij ze voortdurend onder toezicht staan.

- Houd toezicht op kinderen om te voorkomen dat zij met het apparaat gaan spelen.
- Houd reinigingsmiddelen uit de buurt van kinderen.
- Houd kinderen en huisdieren uit de buurt van het apparaat als de deur open staat.
- Kinderen mogen zonder toezicht geen reinigings- en onderhoudswerkzaamheden aan het apparaat uitvoeren.

1.2 Algemene veiligheid

- Dit apparaat is alleen bedoeld voor het reinigen van huishoudelijke borden en tafelgerei.
- Dit apparaat is bedoeld voor binnenshuis huishoudelijk gebruik.
- Dit apparaat kan worden gebruikt in kantoren, hotelkamers, bed & breakfast-kamers, boerderijgasthuizen en andere soortgelijke accommodaties waar dergelijk gebruik de (gemiddelde) huishoudelijke gebruiksniveaus niet overschrijdt.
- De specificatie van dit apparaat niet wijzigen.
- De waterwerkdruk (minimaal en maximaal) moet liggen tussen 0.05 (0.5) / 1 (10) bar (MPa).
- Volg het maximale aantal 14 plaatsen.
- De deur van het apparaat mag niet open worden gelaten, om struikelgevaar te voorkomen.
- Indien het netsnoer beschadigd is, moet het worden vervangen door de fabrikant, een erkende serviceverlener of vergelijkbaar gekwalificeerde personen om gevaar te voorkomen.
- **WAARSCHUWING:** Messen en andere gebruiksvoorwerpen met scherpe punten moeten met hun punt naar beneden of horizontaal in de mand geplaatst worden.

- Schakel het apparaat uit en trek de stekker uit het stopcontact voordat je onderhoudshandelingen verricht.
- Gebruik geen waterstralen onder druk en/of stoom om het apparaat te reinigen.
- Als het apparaat is voorzien van ventilatieopeningen in de basis, mogen deze niet worden afgedekt met bijv. een vloerkleed.
- Het apparaat moet met de nieuwe meegeleverde slangset worden aangesloten op een kraan. Oude slangsets mogen niet opnieuw worden gebruikt.

2. VEILIGHEIDSVOORSCHRIFTEN

2.1 Installeren

WAARSCHUWING!

Alleen een erkende installatietechnicus mag dit apparaat installeren.

- Verwijder alle verpakkingsmaterialen.
- Installeer en gebruik geen beschadigd apparaat.
- Volg de installatie-instructies die zijn meegeleverd met het apparaat.
- Pas altijd op bij verplaatsing van het apparaat, want het is zwaar. Gebruik altijd veiligheidshandschoenen en gesloten schoeisel.
- Installeer of gebruik het apparaat niet op een plek waar de temperatuur onder de 0 °C komt.
- Installeer het apparaat op een veilige en geschikte plaats die aan alle installatie-eisen voldoet.
- Gebruik het apparaat niet voordat u het in de ingebouwde structuur installeert omwille van veiligheidsredenen.
- Als het meubelpaneel niet is geïnstalleerd, open dan voorzichtig de deur van het apparaat om het risico op letsel te vermijden. Zorg er na de installatie voor dat de plastic afdekkingen op hun plaats vastgezet zijn. Beschadiging of verwijdering van de plastic afdekkingen aan de zijkanten van de deur kan de werking van het apparaat nadelig beïnvloeden en letsel veroorzaken. Als het plastic deksel beschadigd is, neem dan

contact op met de erkende servicedienst om het te vervangen door het nieuwe.

2.2 Elektrische aansluiting

WAARSCHUWING!

Gevaar voor brand en elektrische schokken.

- Waarschuwing: dit apparaat is ontworpen om te worden geïnstalleerd/aangesloten op een aardingsaansluiting in het gebouw.
- Zorg ervoor dat de parameters op het vermogensplaatje overeenkomen met elektrische vermogen van de netstroom.
- Gebruik altijd een juist geïnstalleerd schokbestendig stopcontact.
- Gebruik geen adapters met meerdere stekkers en verlengkabels.
- Zorg dat u de netstekker en het netsnoer niet beschadigt. Indien de voedingskabel moet worden vervangen, dan moet dit gebeuren door onze Klantenservice.
- Steek de stekker pas in het stopcontact als de installatie is voltooid. Zorg ervoor dat het netsnoer na installatie bereikbaar is.
- Trek niet aan het netsnoer om het apparaat los te koppelen. Trek altijd aan de stekker.

2.3 Wateraansluiting



WAARSCHUWING!

Gevaar voor elektrische schokken.

- Beschadig de waterslangen niet.
- Indien buizen lang niet zijn gebruikt, er reparaties hebben plaatsgevonden of er nieuwe apparaten zijn geplaatst (watermeters, enz.), moet je, voordat de nieuwe buizen worden aangesloten, het water laten stromen totdat het schoon en helder is.
- Zorg ervoor dat er geen zichtbare waterlekken zijn tijdens en na het eerste gebruik van het apparaat.
- Alleen geldig voor Duitsland: Raadpleeg voorafgaand aan de installatie hoofdstuk "Rückschlagventil" in de Duitse gebruikershandleiding.
- Als de watertoevoerslang beschadigd is, sluit dan onmiddellijk de waterkraan en haal de stekker uit het stopcontact. Neem contact op met het bevoegde servicecentrum voor vervanging van de watertoevoerslang.
- Zonder elektriciteit is het waterbeveiligingssysteem niet actief. In dit geval is er overstromingsgevaar.
- De watertoevoerslang heeft een veiligheidsklep en een mantel met een binnenleiding.

2.4 Gebruik

- Plaats geen ontvlambare producten of artikelen die vochtig zijn met ontvlambare producten in, bij of op het apparaat.
- Vaatwasmiddelen zijn gevaarlijk. Volg de veiligheidsinstructies op de verpakking van het vaatwasmiddel op.
- Drink en speel niet met het water in het apparaat.
- Verwijder de vaat pas uit het apparaat als het programma is voltooid. Er kan wat vaatwasmiddel op de vaat achterblijven.
- Oefen geen druk uit op de open deur van het apparaat en leg er ook geen voorwerpen op.
- Er kan hete stoom uit het apparaat komen als u de deur opent terwijl een programma bezig is.

2.5 Service

- Neem contact op met de erkende servicedienst voor reparatie van het apparaat. Gebruik alleen originele reserveonderdelen.
- Houd er rekening mee dat zelfreparatie of niet-professionele reparatie gevolgen kan hebben voor de veiligheid en de garantie kan doen vervallen.
- De volgende reserveonderdelen zijn beschikbaar gedurende minstens 7 jaar nadat het model is stopgezet: motor, circulatie- en afvoerpomp, verwarmingstoestellen en verwarmingselementen, inclusief warmtepompen, leidingen en aanverwante apparatuur, waaronder slangen, kleppen, filters en aquastops, structurele en interne onderdelen met betrekking tot deurconstructies, printplaten, elektronische displays, drukschakelaars, thermostaten en sensoren, software en firmware, inclusief resetsoftware. De volgende reserveonderdelen zullen gedurende minstens 10 jaar nadat het model is stopgezet beschikbaar zijn: deurscharnieren en -afdichtingen, andere afdichtingen, spuitarmen, afvoerfilters, binnenrekken en plastic randapparatuur zoals manden en deksels. De duur kan in jouw land langer zijn. Ga voor meer informatie naar onze website.
- Houd er rekening mee dat sommige van deze reserveonderdelen alleen beschikbaar zijn voor professionele reparateurs en dat niet alle reserveonderdelen relevant zijn voor alle modellen.
- Met betrekking tot de lamp(en) in dit product en reserVELampen die afzonderlijk worden verkocht: Deze lampen zijn bedoeld om bestand te zijn tegen extreme fysieke omstandigheden in huishoudelijke apparaten, zoals temperatuur, trillingen, vochtigheid, of zijn bedoeld om informatie te geven over de operationele status van het apparaat. Ze zijn niet bedoeld voor gebruik in andere toepassingen en zijn niet geschikt voor verlichting in huishoudelijke ruimten.

2.6 Verwijdering

⚠ WAARSCHUWING!

Gevaar voor letsel of verstikking.

- Haal de stekker uit het stopcontact.

- Snij het netsnoer van het apparaat af en gooi dit weg.
- Verwijder de deurgreep om te voorkomen dat kinderen en huisdieren opgesloten raken in het apparaat.

3. PRODUCTBESCHRIJVING

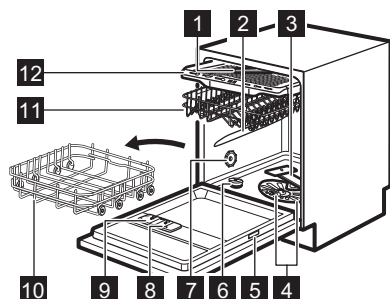

- 1 Plafondspuitarm
- 2 Bovenste sproeiarm
- 3 Onderste sproeiarm
- 4 Filters
- 5 Typeplaatje
- 6 Zoutreservoir
- 7 Luchtventilatie

- 8 Glansmiddeldoseerbakje
- 9 Afwasmiddeldoseerbakje
- 10 Onderste korf
- 11 Bovenste korf
- 12 Besteklade

3.1 Beam-on-Floor

De Beam-on-Floor is een lichtstraal die op de vloer onder de deur van het apparaat verschijnt. Het gaat uit wanneer het apparaat wordt uitgeschakeld.

- Als een programma start gaat er een rood lampje aan. Dit blijft aan tijdens de duur van het programma.
- Er gaat een groen lampje branden wanneer het programma is afgelopen.
- Het geluidssignaal klinkt als er zich in het apparaat een storing voordoet.

4. BEDIENINGSPANEEL

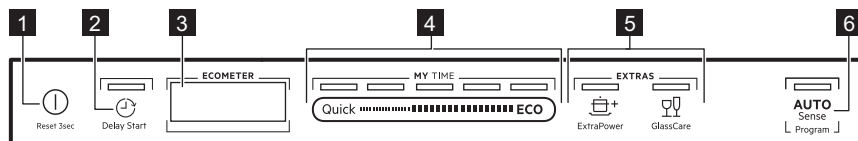

- 1 Aan-uittoets / resetknop
- 2 Knop uitgestelde start
- 3 Display
- 4 MY TIME programma selectie balk
- 5 Optietoetsen (EXTRAS)
- 6 AUTO Sense programmaknop

4.1 ECOMETER

De ECOMETER geeft aan hoe de programmakeuze het stroom- en waterverbruik beïnvloedt. Hoe meer balken er aanstaan, hoe lager het verbruik is. ECO geeft de milieuvriendelijkste programmakeuze aan voor een normaal bevuilde lading.



4.2 op het display

Indicatielampje	Beschrijving
	Indicatielampje glansspoelmiddel. Dit is aan als het glansspoelmiddeldoseerbakje bijgevoerd dient te worden. Zie Voor het eerste gebruik.
	Indicatielampje zout. Dit is aan als het zoutreservoir bijgevoerd dient te worden. Zie Voor het eerste gebruik.
	Indicatielampje Machine Care. Dit is aan als het apparaat interne reiniging nodig heeft met het Machine Care-programma. Zie Onderhoud en reiniging.
	Controlelampje droogfase. Dit is aan wanneer u een programma selecteert met de droogfase. Het gaat knipperen wanneer de droogfase loopt. Zie Programmakeuze.

5. PROGRAMMAKEUZE

5.1 MY TIME

Kies een geschikt programma op basis van de duur.

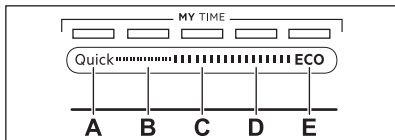

- Quick** is het kortste programma (30min) en is geschikt voor het wassen van een verse vaat met weinig vuil.
- 1h** is een programma dat geschikt is voor het doen van de vaat met een lading met niet-aangekoekt of weinig aangekoekt vuil.
- 1h 30min** is een programma dat geschikt is voor het doen van de vaat en het drogen van normaal bevuilde voorwerpen.
- 2h 40min** is een programma dat geschikt is voor het doen van de vaat en het drogen van zwaar bevuilde voorwerpen.
- ECO** is het langste programma en biedt het meest efficiënte water- en

energieverbruik voor normaal bevuild serviesgoed en bestek. ¹⁾

5.2 AUTO Sense

Met dit programma detecteert de vaatwasser de mate van vuil en de hoeveelheid vaat. De temperatuur, de hoeveelheid water en de programmaduur worden aangepast.

5.3 EXTRAS

Pas de programmakeuze aan uw behoefte aan door EXTRAS te activeren.

ExtraPower verbetert de vaatwasresultaten van het geselecteerde programma. De optie verhoogt de wastemperatuur en verlengt de duur.

GlassCare voorkomt dat delicate ladingen, met name glaswerk, beschadigen. De optie voorkomt snelle wijzigingen in de vaatwastemperatuur van het gekozen programma en verlaagt het naar 45 °C.

¹⁾ Dit is het standaardprogramma voor testinstituten. Dit programma wordt gebruikt voor de beoordeling van de naleving van Verordening (EU) 2019/2022 van de Commissie inzake ecologisch ontwerp.

5.4 Programmaoverzicht

Programma	Lading vaat-wasser	Mate van be- vuiling	Programmafasen	EXTRAS
Quick	Serviesgoed, bestek	Vers	<ul style="list-style-type: none"> • Afwassen bij 50 °C • Tussentijdse spoeling • Laatste spoeling 45 °C • AirDry 1) 	<ul style="list-style-type: none"> • ExtraPower • GlassCare
1h	Serviesgoed, bestek	Schoon, licht gedroogd	<ul style="list-style-type: none"> • Afwassen bij 60 °C • Tussentijdse spoeling • Laatste spoeling 50 °C • AirDry 1) 	<ul style="list-style-type: none"> • ExtraPower • GlassCare
1h 30min	Serviesgoed, bestek, potten, pannen	Standaard, licht gedroogd	<ul style="list-style-type: none"> • Afwassen bij 60 °C • Tussentijdse spoeling • Laatste spoeling 55 °C • Drogen • AirDry 1) 	<ul style="list-style-type: none"> • ExtraPower • GlassCare
2h 40min	Serviesgoed, bestek, potten, pannen	Standaard tot grondig, volledig gedroogd	<ul style="list-style-type: none"> • Voorspoelen • Afwassen bij 60 °C • Tussentijdse spoeling • Laatste spoeling 60 °C • Drogen • AirDry 1) 	<ul style="list-style-type: none"> • ExtraPower • GlassCare
ECO	Serviesgoed, bestek, potten, pannen	Standaard, licht gedroogd	<ul style="list-style-type: none"> • Voorspoelen • Afwassen bij 50 °C • Tussentijdse spoeling • Laatste spoeling 55 °C • Drogen • AirDry 1) 	<ul style="list-style-type: none"> • ExtraPower • GlassCare
AUTO Sense	Serviesgoed, bestek, potten, pannen	Alles	<ul style="list-style-type: none"> • Voorspoelen • Afwassen bij 50 - 60 °C • Tussentijdse spoeling • Laatste spoeling 60 °C • Drogen • AirDry 1) 	niet van toepassing
Machine Care	Voor het reinigen van de binnen- kant van het apparaat. Zie Onder- houd en reiniging.		<ul style="list-style-type: none"> • Reinigen 70 °C • Tussentijdse spoeling • Laatste spoeling • AirDry 1) 	niet van toepassing

1) Deur wordt automatisch geopend tijdens de droogfase. Zie Basisinstellingen.

Verbruikswaarden

Programma 1)2)	Water (l)	Energie (kWh)	Duur (min)
Quick	11.0	0.610	30
1h	11.6	0.900	60
1h 30min	11.9	1.060	90
2h 40min	12.3	1.240	160
ECO	10.5	0.746	240
AUTO Sense	12.0	1.230	170
Machine Care	9.9	0.600	60

1) De druk en temperatuur van het water, de variaties in stroomtoevoer, de opties, de hoeveelheid vaat en mate van vervuiling kunnen de verbruikswaarden veranderen.

2) De waarden voor andere programma's dan ECO zijn slechts indicatief.

Informatie voor testinstituten

Om de nodige informatie te ontvangen over het uitvoeren van prestatietesten (bijv. volgens: EN60436), stuur je een e-mail naar:

info.test@dishwasher-production.com

Voeg in je aanvraag de productnummercode (PNC) van het typeplaatje toe.

Raadpleeg voor andere vragen betreffende je vaatwasmachine het serviceboekje dat met je apparaat is meegeleverd.

6. BASISINSTELLINGEN

Je kunt het apparaat configureren door de basisinstellingen naar eigen behoefte te wijzigen.

U kunt ook het aantal voltooide cycli bekijken en de fabrieksinstellingen herstellen.

Aantal	Instellingen	Waarden	Omschrijving ¹⁾
1	Waterhardheid	1L - 10L (standaard: 5L)	Aanpassen van het niveau van de waterverzachter afgestemd op de hardheid van het water in je omgeving.
2	Melding dat het glansmiddelreservoir leeg is	On (standaard) Off	Activeer of deactiveer het indicatielampje van het glansmiddelreservoir.
3	Geluid stoppen	On Off (standaard)	Het geluidssignaal aan het eind van een programma in- of uitschakelen.
4	Aut. deuropening	On (standaard) Off	Activeer of deactiveer de AirDry.
5	Toetstonen	On (standaard) Off	Activeren of deactiveren van het geluid van de knoppen als je ze indrukt.
6	Laatste programma-keuze	On Off (standaard)	In- of uitschakelen van de automatische keuze van het laatst gebruikte programma en de opties.

1) Raadpleeg de informatie in dit hoofdstuk voor meer details.

U kunt de basisinstelling in de instellingsmodus wijzigen.

Als het apparaat in de instellingenstand staat, vertegenwoordigen de balken van de ECOMETER de beschikbare instellingen. Voor iedere instelling knippert een aangewezen balk van de ECOMETER.

De volgorde van de basisinstellingen die in de tabel worden weergegeven, is dezelfde volgorde van de instellingen op de ECOMETER:

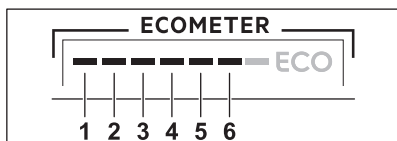

6.1 Instellingsmodus

Navigeren in de instellingenmodus

U kunt met gebruik van de keuzebalk MY TIME in de instellingenmodus navigeren.

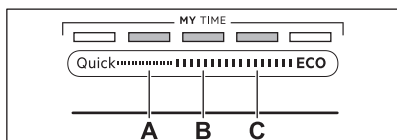

A. Vorige toets

B. OK toets

C. Volgende toets

Gebruik **Vorige** en **Volgende** om te schakelen tussen de basisinstellingen en om hun waarde te wijzigen.

Gebruik **OK** om in de gekozen instelling te gaan en de gewijzigde waarde te bevestigen.

Instellingenmodus ingaan

U kunt de instellingenmodus ingaan voordat een programma start. U kunt de instellingenmodus niet ingaan als er een programma draait.

Om de de instellingenmodus in te gaan, drukt u tegelijkertijd op **ECO** en **Quick** en houdt u deze ongeveer 3 seconden vast. De lampjes van de **Vorige**, **OK** en **Volgende** zijn aan.

Een instelling wijzigen

Zorg dat het apparaat in de instellingsmodus staat.

1. Gebruik **Vorige** of **Volgende** om de balk van de ECOMETER die bij de gewenste instelling hoort te kiezen.
 - De balk van de ECOMETER die bij de gekozen instelling hoort, knippert.
 - Het display toont de huidige instelling.
2. Druk op **OK** om de instelling te bevestigen.
 - De balk van de ECOMETER die bij de gekozen instelling hoort, gaat branden. De andere balken zijn uit.
 - De huidige instelling knippert.
3. Druk op **Vorige** of **Volgende** om de instelling te veranderen.
4. Druk op **OK** om de instelling te bevestigen.
 - De nieuwe instelling is opgeslagen.
 - Het apparaat keert terug naar de basisinstellingenlijst.
5. Druk tegelijkertijd op **Quick** en **ECO** en houd ze ongeveer 3 seconden ingedrukt om de instellingsmodus te verlaten.

Het apparaat keert terug naar de programmakeuze.

Opgeslagen instellingen blijven geldig totdat u ze opnieuw wijzigt.

6.2 Fabrieksreset

De fabrieksreset herstelt de fabrieksinstellingen. Het reset de cyclusteller niet. Controleer vóór de reset of het apparaat in de instelmodus staat.

Druk op **Vorige** en houd **Volgende** gedurende 5 seconden ingedrukt.

De displays worden _ _ _ gedurende ongeveer 5 seconden weergegeven.

Het apparaat keert terug naar de programmakeuze.

6.3 Cyclusteller

U kunt het aantal voltooide afwascycli in de cyclusteller bekijken.

1. Houd de aan/uit-knop ingedrukt totdat de vaatwasser wordt geactiveerd.
2. Druk op **Vorige** en houd **Volgende** gedurende 5 seconden ingedrukt.

De displays tonen **uC** en vervolgens het aantal cycli.
Druk op een willekeurige knop om de cyclusteller te verlaten.



Na het bereiken van 65535 start de cyclusteller opnieuw.

6.4 Waterontharder

De waterontharder verwijdert mineralen van de watertoevoer die een nadelige invloed hebben op de wasresultaten en het apparaat.

Hoe hoger het gehalte van deze mineralen, des te harder is je water. Waterhardheid wordt gemeten in gelijkwaardige schalen.

Waterhardheid

Duitse graden (°dH)	Franse graden (°fH)	mmol/l	mg/l (ppm)	Clarke graden	Niveau waterontharder
47 - 50	84 - 90	8.4 - 9.0	835 - 904	58 - 63	10
43 - 46	76 - 83	7.6 - 8.3	755 - 834	53 - 57	9
37 - 42	65 - 75	6.5 - 7.5	645 - 754	46 - 52	8
29 - 36	51 - 64	5.1 - 6.4	505 - 644	36 - 45	7
23 - 28	40 - 50	4.0 - 5.0	395 - 504	28 - 35	6
19 - 22	33 - 39	3.3 - 3.9	325 - 394	23 - 27	5 1)
15 - 18	26 - 32	2.6 - 3.2	255 - 324	18 - 22	4
11 - 14	19 - 25	1.9 - 2.5	185 - 254	13 - 17	3
4 - 10	7 - 18	0.7 - 1.8	70 - 184	5 - 12	2
<4	<7	<0.7	<70	< 5	1 2)

1) Fabrieksinstelling.

2) Gebruik geen zout op dit niveau.

De waterontharder ondergaat een automatisch regeneratieproces. **2)**

6.5 De aanduiding van leeg glansmiddelreservoir

Het glansmiddel zorgt dat het serviesgoed zonder vlekken of strepen droogt. Het wordt automatisch losgelaten tijdens de laatste spoeling.

Als het glansmiddelreservoir leeg is, gaat het indicatielampje voor glansmiddel aan. Als je

De waterontharder moet worden aangepast aan de hardheid van het water in jouw omgeving. Je plaatselijke waterleidingbedrijf kan je adviseren over de hardheid van het water in jouw omgeving.

Stel ongeacht het gebruikte type wasmiddel het juiste waterontharderniveau in om goede wasresultaten te garanderen en de zoutindicator actief te houden.



Multivaatwastabletten die zout bevatten zijn niet effectief genoeg als waterontharder.

tevreden bent met de droogresultaten bij het gebruik van alleen multitabletten, kun je de aanduiding voor het bijvullen van het glansmiddel deactiveren. Voor de beste droogprestaties dien je echter altijd glansmiddel te gebruiken.

Schakel de aanduiding in om de glansmiddelindicator actief te houden als je standaard wasmiddel of multitabletten zonder glansmiddel gebruikt.

6.6 Eindsignaal

U kunt een geluidssignaal activeren dat klinkt bij het beëindigen van het programma.



Er klinken ook geluidssignalen als er zich in het apparaat een storing voordoet. Het is niet mogelijk deze geluidssignalen uit te schakelen.

6.7 AirDry

AirDry verbetert de droogresultaten. Tijdens de droogfase opent de deur van het apparaat automatisch en blijft deze op een kier staan.

AirDry wordt bij alle programma's automatisch geactiveerd.

De duur van de droogfase en de openingstijd van de deur variëren afhankelijk van het geselecteerde programma en de opties.

Als AirDry de deur opent, wordt op de display de resterende tijd van het actieve programma weergegeven.



LET OP!

Probeer de deur van het apparaat niet binnen twee minuten na automatisch openen te sluiten. Dit kan het apparaat beschadigen.

LET OP!

Als kinderen toegang hebben tot het apparaat, raden we aan om uit te schakelen AirDry. Het automatisch openen van de deur kan een gevaar vormen.



Als AirDry de deur opent, is Beam-on-Floor mogelijk niet volledig zichtbaar. Kijk naar het bedieningspaneel om te zien of het programma is voltooid.

6.8 Geluiden

De knoppen op het bedieningspaneel maken een klikgeluid als u ze indrukt. U kunt dit geluid uitschakelen.

6.9 Laatste programmakeuze

U kunt de automatische keuze van het laatste gebruikte programma en de opties instellen.

Het laatste programma dat werd voltooid voordat het apparaat uitging, wordt opgeslagen. Het wordt automatisch gekozen nadat u het apparaat activeert.

Als de laatste programmakeuze wordt uitgeschakeld, wordt het standaard programma ECO.

2) Voor de juiste werking van de waterontharder moet de hars van de ontharder regelmatig worden geregenereerd. Dit proces is automatisch en maakt deel uit van de normale vaatwasmachinerwerking. Het treedt op wanneer de voorgeschreven hoeveelheid water is gebruikt sinds het vorige regeneratieproces. De hoeveelheid water hangt af van het waterontharderniveau: niveau 1 - 250 l, niveau 2 - 100 l, niveau 3 - 62 l, niveau 4 - 47 l, niveau 5 - 25 l, niveau 6 - 17 l, niveau 7 - 10 l, niveau 8 - 5 l, niveau 9 - 3 l, niveau 10 - 3 l. Er wordt een regeneratieproces gestart tussen de laatste spoelbeurt en het einde van het programma. In het geval van de hoge wateronthardersinstelling kan dit ook in het midden van het programma gebeuren, vóór het spoelen (tweemaal tijdens een programma). De start van de regeneratie heeft geen invloed op de cyclusduur, tenzij deze plaatsvindt in het midden van een programma of aan het einde van een programma met een korte droogfase. In dergelijke gevallen verlengt de regeneratie de totale duur van een programma met 5 minuten. Vervolgens kan het spoelen van de waterontharder wat 5 minuten duurt, beginnen in dezelfde cyclus of aan het begin van het volgende programma. Deze activiteit verhoogt het totale waterverbruik van een programma met 4 l en het totale energieverbruik van een programma met 2 Wh. Het spoelen van de waterontharder eindigt met een volledige afvoer. Elke uitgevoerde waterontharderspoeling (mogelijk meer dan één in dezelfde cyclus) kan de programmaduur met nog eens 5 minuten verlengen wanneer deze op enig moment aan het begin of in het midden van een programma plaatsvindt. Alle in dit deel genoemde verbruikswaarden worden bepaald in overeenstemming met de thans geldende norm in laboratoriumomstandigheden met een waterhardheid van 2,5 mmol/l (watertharder: niveau 3) volgens de verordening: de Verordening (EU) 2019/2022 van de Commissie. Watertemperatuur, waterdruk en variaties in de netvoeding kunnen de waarden veranderen.

7. VOOR HET EERSTE GEBRUIK

1. **Het niveau van de waterontharder aan te passen op basis van de hardheid van de watertoevoer.**
2. Het zoutreservoir vullen
3. Het glansspoelmiddelreservoir vullen
4. Open de waterkraan.
5. Start programma Quick om eventuele resten uit het fabricageproces te verwijderen. Gebruik geen afwasmiddel en plaats geen vaat in de korven.

Na het starten van het programma laadt het apparaat de hars in de waterverzachter maximaal 5 minuten op. De wasfase start pas nadat deze procedure voltooid is. De procedure wordt regelmatig herhaald.

7.1 Het zoutreservoir

⚠ LET OP!

Gebruik alleen regeneratiezout voor vaatwassers. Gebruik geen keukenzout.

Het zout wordt gebruikt om de hars in de waterontharder te herladen en voor goede wasresultaten voor dagelijks gebruik.

Het zoutreservoir vullen

1. Draai de dop van het zoutreservoir linksom en verwijder hem.
2. Doe 1 liter water in het zoutreservoir (alleen voor het eerst).
3. Vul het zoutreservoir met 1 kg zout (totdat het vol is).

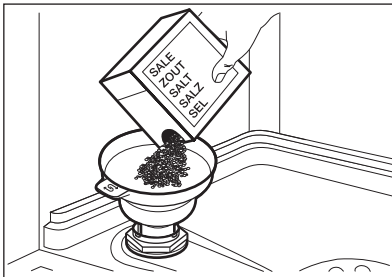

4. Schud de trechter voorzichtig bij het handvat om de laatste korrels erin te krijgen.

5. Verwijder het zout rond de opening van het zoutreservoir.

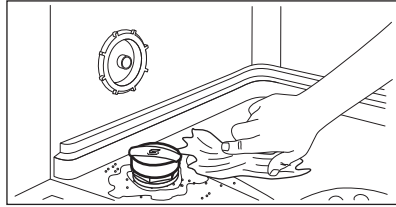

6. Draai de dop rechtsom om het zoutreservoir te sluiten.

⚠ LET OP!

Water en zout kunnen uit het zoutreservoir stromen als u het bijvult. Om corrosie te voorkomen, vult u het zoutreservoir en start u onmiddellijk een volledige vaatwascyclus met wasmiddel.

7.2 Het glansspoelmiddelreservoir vullen

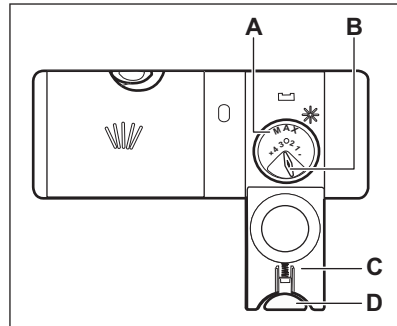

⚠ LET OP!

Het compartiment (A) is alleen voor glansmiddel. Niet vullen met vaatwasmiddel.

⚠ LET OP!

Gebruik alleen glansspoelmiddel dat speciaal is ontworpen voor vaatwassers.

1. Druk op de ontgrendelingsknop (D) om het deksel te openen (C).

2. Giet het glansmiddel in het doseerbakje (A) tot het vulniveau 'max'.
3. Verwijder gemorst glansspoelmiddel met een absorberend doekje om te voorkomen dat er te veel schuim ontstaat.
4. Sluit het deksel. Zorg ervoor dat de ontgrendelknop op zijn plaats vergrendelt.



U kunt de programmakeuzeknop kiezen (B) tussen stand 1 (laagste hoeveelheid) en stand 4 of 6 (hoogste hoeveelheid).

8. DAGELIJKS GEBRUIK

1. Open de waterkraan.
2. Houd  ingedrukt totdat het apparaat wordt geactiveerd.
3. Vul het zoutreservoir bij als het leeg is.
4. Vul het glansspoelmiddelreservoir bij als het leeg is.
5. Ruim de rekken in.
6. Voeg het wasmiddel toe.
7. Een programma selecteren en starten
8. Sluit de waterkraan als het programma voltooid is.

8.1 Het vaatwasmiddel gebruiken

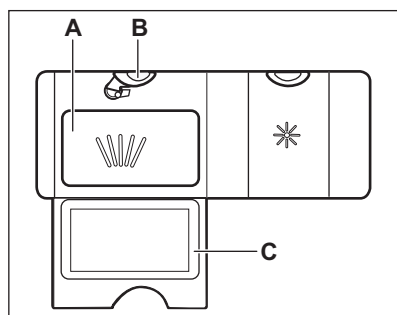

1. Druk op de ontgrendelingsknop (B) om het deksel te openen (C).
2. Doe het vaatwasmiddel (gel, poeder of tabs) in het vakje (A).
3. Als het programma een voorspoelfase heeft, plaats dan een kleine hoeveelheid vaatwasmiddel aan de binnenkant van de deur van het apparaat.
4. Sluit het deksel. Zorg ervoor dat de ontgrendelknop op zijn plaats vergrendelt.



Raadpleeg de instructies van de fabrikant op de verpakking van het product voor informatie over de dosering van het vaatwasmiddel. Doorgaans is 20 - 25 ml gelvaatwasmiddel geschikt voor het wassen van een lading met normaal vervuld serviesgoed.



Vul het compartiment (A) niet met meer dan 30 ml gelvaatwasmiddel.

8.2 Hoe een programma te selecteren en starten met gebruik van de keuzebalk MY TIME

1. Schuif met uw vinger over de keuzebalk MY TIME om een geschikt programma te kiezen.
 - Het lampje van het gekozen programma gaat aan.
 - De ECOMETER geeft het niveau van stroom- en waterverbruik aan.
 - Op het display wordt de programmaduur weergegeven.
2. Activeer van toepassing zijnde EXTRAS indien gewenst.
3. Sluit de deur van de afwasmachine om het programma te starten.

8.3 EXTRAS inschakelen

De opties moeten telkens voordat het programma wordt gestart worden geactiveerd. Het is niet mogelijk opties te activeren of deactiveren zolang een programma loopt. Niet alle opties zijn compatibel met elkaar.

1. Kies een programma met gebruik van de keuzebalk MY TIME.
2. Druk op de toets van het programma dat u wilt activeren.
 - Het lampje van de knop gaat aan.
 - ECOMETER en de programmaduur worden bijgewerkt.



Het activeren van opties verhoogt vaak het waterverbruik, het energieverbruik en de programmaduur.

8.4 Hoe ga ik te werk om het programma AUTO Sense te starten

1. Druk op **AUTO Sense**.
 - Het lampje van de knop gaat aan.
 - Het display geeft de langst mogelijke programmaduur weer.
2. Sluit de deur van de afwasmachine om het programma te starten.

Het apparaat neemt het type lading waar en past aan naar een geschikte wascyclus. Tijdens de cyclus werken de sensoren verschillende keren en de aanvankelijke programmaduur kan verminderen.

8.5 De start van een programma uitstellen

1. Selecteer een programma.
2. Blijf op drukken tot het display de uitgestelde tijd toont die u wilt instellen (van 1 tot 24 uur).

Het lampje van de knop gaat aan.

3. Sluit de deur van het apparaat om het aftellen te starten.

Tijdens het aftellen is het niet mogelijk de uitsteltijd en de programmakeuze te wijzigen.

Nadat het aftelproces voltooid is, wordt het programma gestart.

8.6 De uitgestelde start annuleren tijdens het aftellen

Houd ongeveer 3 seconden ingedrukt. Het apparaat keert terug naar de programmakeuze.



Als u de uitgestelde start annuleert, moet u het programma opnieuw instellen.

8.7 Het annuleren van een actief programma

Houd ongeveer 3 seconden ingedrukt. Het apparaat keert terug naar de programmakeuze.



Controleer of er vaatwasmiddel in het vaatwasmiddelbakje aanwezig is voordat u een nieuw programma start.

8.8 De deur openen als het apparaat in werking is

Als u de deur opent terwijl een programma loopt, stopt het apparaat. Dit kan het energieverbruik en de programmaduur beïnvloeden. Als u de deur weer sluit, gaat het apparaat verder vanaf het moment van onderbreking.

Als de deur tijdens de droogfase langer dan 30 seconden wordt geopend, wordt het lopende programma beëindigd. Dit gebeurt niet als de deur wordt geopend door de AirDry-functie.

8.9 Auto Off-functie

Deze functie bespaart energie door het apparaat uit te schakelen als het niet in werking is.

De functie gaat automatisch aan:

- Als het wasprogramma is voltooid.
- Als er na 5 minuten nog geen programma is gestart.

8.10 Einde van het programma

Nadat het programma is voltooid, verschijnt het volgende op het display **0:00**.

De functie Auto Off schakelt het apparaat automatisch uit.

Alle knoppen zijn inactief, behalve de aan-uitknop.

9. AANWIJZINGEN EN TIPS

9.1 Algemeen

Volg de onderstaande tips om te zorgen voor optimale schoonmaak- en droogresultaten en ook het milieu te helpen beschermen.

- Het afwassen in de vaatwasser volgens de instructies in de gebruikershandleiding verbruikt meestal minder water en energie dan het afwassen met de hand.
- Laad de vaatwasser volledig in om water en energie te besparen. Voor de beste reinigingsresultaten plaatst u items in de korven volgens de instructies in de gebruikershandleiding en overbelast u de korven niet.
- Spoel de vaat niet eerst af. Het verhoogt het water- en energieverbruik. Kies indien nodig een programma met voorwasfase.
- Verwijder grotere voedselresten van de borden en lege bekertjes en glazen voordat u ze in het apparaat plaatst.
- Week kookgerei met stevig vastgekookt of vastgebakken voedsel of poets het lichtjes voordat u het in het apparaat wast.
- Zorg ervoor dat de vaat in de manden elkaar niet raakt of overlapt. Alleen dan kan het water de vaat volledig bereiken en wassen.
- U kunt apart vaatwasmiddel, glansmiddel en zout gebruiken of kiezen voor het gebruik van multitabletten (bijv. "alles-in-1"). Volg de instructies op de verpakking.
- Kies een programma op basis van het type lading en de mate van bevulling. ECO biedt het meest efficiënte gebruik van water en energieverbruik.
- Om kalkaanslag in het apparaat te voorkomen:
 - Vul de zoutcontainer indien nodig bij.
 - Gebruik de aanbevolen dosering van het wasmiddel en spoelglansmiddel.
 - Controleer of het ingestelde stand van de waterontharder juist is voor de waterhardheid in uw omgeving.
 - Volg de instructies in het hoofdstuk "**Onderhoud en reiniging**".

9.2 Gebruik van zout, glansmiddel en vaatwasmiddel

- Gebruik enkel zout, glansmiddel en vaatwasmiddel voor vaatwassers. Overige producten kunnen het apparaat beschadigen.
- Maar in gebieden met hard en erg hard water raden we het gebruik aan van standaard vaatwasmiddel (poeder, gel, tabletten zonder extra middelen), met afzonderlijk glansmiddel en zout voor optimale reinigings- en droogresultaten.
- Vaatwasmiddeltabletten lossen bij korte programma's niet geheel op. Om te voorkomen dat vaatwasmiddelresten op het servies achterblijven, raden we u aan om tabletten enkel bij lange programma's te gebruiken.
- Gebruik altijd de juiste hoeveelheid wasmiddel. Onvoldoende dosering van het wasmiddel kan leiden tot slechte reinigingsresultaten en hardwaterfilmen of vlekken op de voorwerpen. Het gebruik van te veel wasmiddel met zacht of verzacht water resulteert in wasmiddelresten op de borden. Pas de hoeveelheid wasmiddel aan op basis van de waterhardheid. Zie de instructies van de vaatwasmiddelfabrikant.
- Gebruik altijd de juiste hoeveelheid spoelglansmiddel. Onvoldoende dosering van spoelglansmiddel vermindert de droogresultaten. Het gebruik van te veel spoelglansmiddel resulteert in blauwachtige lagen op de items.
- Controleer of het wateronthardersniveau correct is. Als het niveau te hoog is, kan de verhoogde hoeveelheid zout in het water leiden tot roest op bestek.

9.3 Wat moet u doen als u wilt stoppen met het gebruik van multitabletten

Volg de volgende stappen voordat u begint met het gebruiken van apart wasmiddel, zout en glansspoelmiddel:

1. Stel het hoogste niveau van de waterontharder in.

2. Zorg ervoor dat het zout- en het glansspoelmiddeldoseerbakje gevuld zijn.
3. Start het Quick-programma. Voeg geen afwasmiddel toe en plaats vaat in de korven.
4. Als het programma is voltooid, wijzigt u de waterontharder in de waterhardheid van uw omgeving.
5. Stel de hoeveelheid glansspoelmiddel in.

9.4 Voordat u een programma start

Zorg vóór het starten van het gekozen programma dat:

- De filters schoon zijn en correct zijn geïnstalleerd.
- De dop van het zoutreservoir vastzit.
- De sproeiarmen niet verstopt zijn.
- Er regenereerzout en glansmiddel is toegevoegd (tenzij u gecombineerde afwastabletten gebruikt).
- De positie van de voorwerpen in de korven correct is.
- Het programma geschikt is voor het type lading en de mate van bevuilding.
- De juiste hoeveelheid afwasmiddel wordt gebruikt.

9.5 De korven inruimen

- Gebruik altijd de hele ruimte van de korven.
- Gebruik het apparaat alleen om voor het reinigen van vaatwasserbestendige artikelen.

- Was de volgende materialen niet in de vaatwasser: hout, hoorn, tin, koper, aluminium, delicaat geëmailleerd porselein en onbeschermd koolstofstaal. Hierdoor kunnen ze barsten, kromtrekken, verkleuren, kuiltjes krijgen of roesten.
- Reinig geen voorwerpen in het apparaat die water kunnen absorberen (sponzen, keukenhanddoeken).
- Plaats holle voorwerpen (bijv. kopjes, glazen en pannen) met de opening naar beneden.
- Zorg ervoor dat glazen elkaar niet aanraken.
- Plaats lichte of plastic voorwerpen in het bovenrek. Zorg ervoor dat de voorwerpen niet kunnen verschuiven.
- Plaats bestek en kleine voorwerpen in de besteklade.
- Zorg dat de sproeiarmen vrij kunnen ronddraaien voordat u een programma start.

9.6 De rekken uitruimen

1. Laat de borden afkoelen voordat u deze uit het apparaat neemt. Hete borden zijn gevoelig voor beschadigingen.
2. Ruim eerst het onderrek en dan het bovenrek uit.



Na voltooiing van het programma kan er zich aan de binnenkant van het apparaat nog water bevinden.

10. ONDERHOUD EN REINIGING



WAARSCHUWING!

Schakel het apparaat uit en trek de stekker uit het stopcontact voordat je andere onderhoudshandelingen verricht dan het uitvoeren van het programma Machine Care.



Vuile filters en verstopte sproeiarmen hebben een negatief effect op de wasresultaten. Controleer deze onderdelen regelmatig en reinig ze zo nodig.



10.1 Machine Care



Machine Care is een programma dat is ontworpen om de binnenkant van het apparaat met optimale resultaten te reinigen. Het verwijdert kalkaanslag en vetresten.

Als het apparaat reiniging nodig acht, gaat het lampje  aan. Start het programma Machine Care om de binnenkant van het apparaat te reinigen.

Hoe ga ik te werk om het programma Machine Care te starten

Reinig voordat je het programma start, de filters en sproeiarmen.

1. Gebruik een ontkalker of schoonmaakproduct dat specifiek is bestemd voor vaatwassers. Volg de instructies op de verpakking. Doe geen vaat in het manden.
2. Druk tegelijkertijd op + en  en houd ze ongeveer 3 seconden ingedrukt.

De lampjes  en  knipperen. Op het display wordt de programmaduur weergegeven.

3. Sluit de deur van de afwasmachine om het programma te starten.

Als het programma is voltooid, gaat lampje  uit.

10.2 Interne reiniging

- Reinig de binnenkant van het apparaat met een zachte, vochtige doek.
- Gebruik geen schuurmiddelen, schuursponsjes, scherpe voorwerpen, sterke chemicaliën, pannensponsjes of oplosmiddelen.
- Veeg de deur, inclusief de rubberen pakking, eenmaal per week schoon.
- Gebruik om de prestaties van uw apparaat te onderhouden minstens elke twee maanden een reinigingsproduct dat specifiek is ontwikkeld voor vaatwassers. Volg de instructies op de verpakking van de producten zorgvuldig op.
- Start voor optimale schoonmaakresultaten het programma Machine Care.

10.3 Vreemde voorwerpen verwijderen

Controleer de filters en de opvangbak na elk gebruik van de vaatwasser. Vreemde voorwerpen (zoals stukjes glas, plastic, botten of tandenstokers) verminderen de reinigingsprestaties en kunnen schade aan de afvoerpomp veroorzaken.

LET OP!

Als u de voorwerpen niet kunt verwijderen, neemt u contact op met een erkende servicedienst.

1. Demonteer het filtersysteem volgens de instructies in dit hoofdstuk.
2. Verwijder eventuele vreemde voorwerpen handmatig.
3. Monteer de filters opnieuw volgens de instructies in dit hoofdstuk.

10.4 Buitenkant reinigen

- Maak het apparaat schoon met een vochtige, zachte doek.
- Gebruik alleen neutrale schoonmaakmiddelen.
- Gebruik geen schuurmiddelen, schuursponsjes of oplosmiddelen.

10.5 De filters reinigen

Het filtersysteem bestaat uit 3 delen.

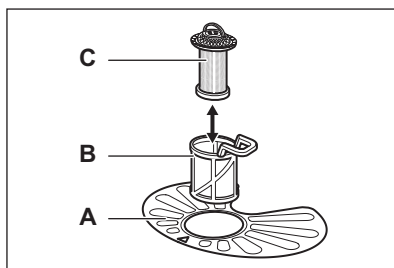

1. Draai de filter (B) linksom en verwijder het.

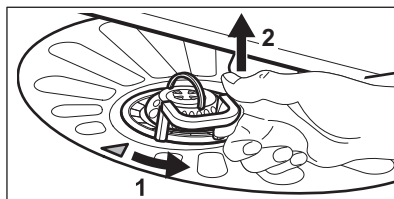

2. Verwijder het filter (C) uit het filter (B).
3. Verwijder het platte filter (A).
4. Was de filters.

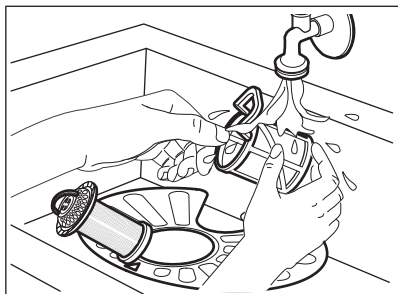

5. Zorg ervoor dat er geen voedselresten of vuil in of rond de rand van de opvangbak zit.
6. Plaats het platte filter terug (A). Zorg ervoor dat deze correct onder de 2 geleiders is geplaatst.

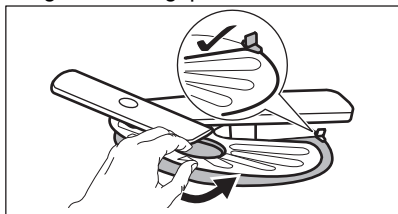

7. Zet de filters (B) en (C) weer in elkaar.
8. Plaats het filter (B) terug in het platte filter (A). Draai hem rechtsom tot hij vergrendelt.

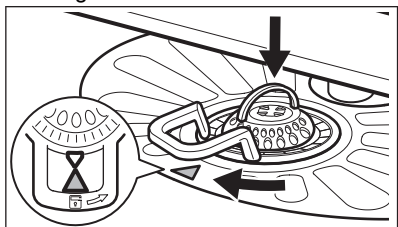

⚠ LET OP!

Een onjuiste plaatsing van de filters kan leiden tot slechte wasresultaten en het apparaat beschadigen.

10.6 De onderste sproeiarm reinigen

1. Trek de onderste sproeiarm naar boven om deze te verwijderen.

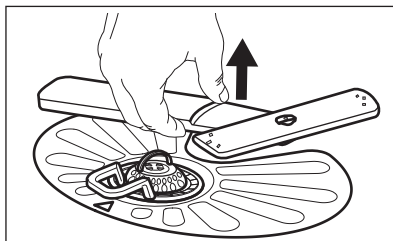

2. Was de sproeiarm onder stromend water. Gebruik een smal en puntig gereedschap, bijv. een tandenstoker, om de vuildeeltjes uit de gaten te verwijderen. Laat water door de gaten lopen om vuildeeltjes uit de binnenkant weg te spoelen.
3. Duw de sproeiarm naar beneden om deze weer terug te plaatsen.

10.7 De bovenste sproeiarm reinigen

Verwijder de bovenste sproeiarm niet. Als de openingen in de sproeiarm verstopt zijn, verwijder dan de resterende vervuilingdelen met een dun, puntig voorwerp, bijv. een tandenstoker.

10.8 Reinigen van de plafondsproeiarm

De plafondsproeiarm wordt geplaatst op het plafond van het toestel. De sproeiarm (C) is geïnstalleerd in de toevoerleiding (A) met het montage-element (B).

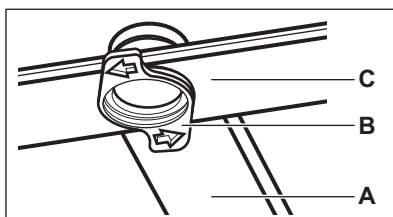

1. Maak de stoppen los aan de zijkanten van de geleidestang van de besteklade en trek de lade naar buiten.

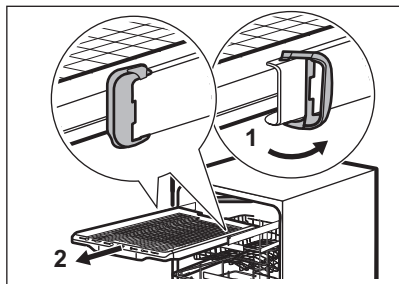

2. Beweeg de bovenmand naar het onderste niveau om beter bij de sproeiarm te kunnen.
3. Draai om de sproeiarm (C) van de toevoerleiding (A) los te koppelen het bevestigingselement (B) naar links en trek de sproeiarm naar beneden.

4. Was de sproeiarm onder stromend water. Gebruik een smal en puntig gereedschap, bijv. een tandenstoker, om de vuildeeltjes uit de gaten te verwijderen. Laat water door de gaten lopen om vuildeeltjes uit de binnenkant weg te spoelen.
5. Steek om de sproeiarm (C) terug te plaatsen het bevestigingselement (B) in de sproeiarm en bevestig deze in de toevoerleiding (A) door deze naar rechts te draaien. Zorg ervoor dat het bevestigingselement op zijn plek dichtklikt.
6. Plaats de besteklade op de geleidestang en blokkeer de stoppen.

11. PROBLEEMOPLOSSING

WAARSCHUWING!

Onjuiste reparatie van het apparaat kan een gevaar voor de veiligheid van de gebruiker vormen. Reparaties moeten worden uitgevoerd door gekwalificeerd personeel.

Het merendeel van de problemen die ontstaan kunnen worden opgelost zonder

contact op te nemen met een erkend servicecentrum.

Zie de onderstaande tabel voor informatie over mogelijke problemen.

Bij sommige problemen toont het display een alarmcode.

Probleem en alarmcode	Mogelijke oorzaak en oplossing
Je kunt het apparaat niet inschakelen.	<ul style="list-style-type: none"> • Controleer of de stekker is aangesloten op het stopcontact. • Controleer of er geen beschadigde zekering in het zekeringenkastje is.
Het programma start niet.	<ul style="list-style-type: none"> • Controleer of de deur van het apparaat gesloten is. • Als de optie uitgestelde start is ingesteld, annuleer je de instelling of je wacht totdat het aftellen voorbij is. • Het apparaat herlaadt de hars uit de waterontharder. De duur van de procedure is ongeveer 5 minuten.
Het apparaat wordt niet met water gevuld. Het display toont i10 of i11.	<ul style="list-style-type: none"> • Controleer of de waterkraan geopend is. • Controleer of de druk van de watervoorziening niet te laag is. Neem voor deze informatie contact op met je plaatselijke waterleidingbedrijf. • Controleer of de waterkraan niet verstopt is. • Controleer of het filter in de toevoerslang niet verstopt is. • Controleer of de toevoerslang geen knikken of bochten heeft.

Probleem en alarmcode	Mogelijke oorzaak en oplossing
De machine pompt geen water weg. Op het display verschijnt i20 .	<ul style="list-style-type: none"> • Controleer of de gootsteenafvoer niet verstopt is. • Controleer of het binnenfiltersysteem niet verstopt is. • Controleer of de afvoerslang geen knikken of bochten heeft.
De overstromingsbeveiliging is ingeschakeld. Op het display verschijnt i30 .	<ul style="list-style-type: none"> • Draai de waterkraan dicht. • Controleer of het apparaat correct geïnstalleerd is. • Controleer of de korven zijn geladen volgens de instructies in de gebruikershandleiding.
Storing van de waterniveaudetectiesensor. Op het display verschijnt i41 - i44 .	<ul style="list-style-type: none"> • Controleer of de filters schoon zijn. • Schakel het apparaat uit en aan.
Storing van de waspomp of de afvoerpomp. Het display toont i51 - i59 of i5A - i5F .	<ul style="list-style-type: none"> • Schakel het apparaat uit en aan.
De temperatuur van het water in het apparaat is te hoog of er is een storing in de temperatuursensor opgetreden. Het display toont i61 of i69 .	<ul style="list-style-type: none"> • Controleer of de temperatuur van het toegevoerde water niet hoger is dan 60 °C. • Schakel het apparaat uit en aan.
Technische storing van het apparaat. Het display toont iC0 of iC3 .	<ul style="list-style-type: none"> • Schakel het apparaat uit en aan.
Het niveau van het water in het apparaat is te hoog. Op het display verschijnt iF1 .	<ul style="list-style-type: none"> • Schakel het apparaat uit en aan. • Controleer of de filters schoon zijn. • Controleer of de afvoerslang op de juiste hoogte boven de vloer is geïnstalleerd. Raadpleeg de installatie-instructies.
Het apparaat stopt en begint meerdere keren tijdens de werking.	<ul style="list-style-type: none"> • Dat is normaal. Het zorgt voor optimale reinigingsresultaten en energiebesparing.
Het programma duurt te lang.	<ul style="list-style-type: none"> • Als de optie uitgestelde start is ingesteld, annuleert u de uitgestelde instelling of wacht u tot het aftellen voorbij is. • Het activeren van opties verlengt de duur van het programma.
De weergegeven programmaduur is anders dan de duur in de tabel verbruikswaarden.	<ul style="list-style-type: none"> • De druk en temperatuur van het water, de variaties in stroomtoevoer, de opties, de hoeveelheid vaat en de mate van vervuiling kunnen de verbruikswaarden doen veranderen.
De resterende duur in het display wordt verlengd en schakelt bijna naar het eind van de programmaduur.	<ul style="list-style-type: none"> • Dit is geen defect. Het apparaat werkt correct.
Kleine lekkage van de deur van het apparaat.	<ul style="list-style-type: none"> • Het apparaat staat niet waterpas. Draai aan de verstelbare pootjes (indien van toepassing). • De deur van het apparaat is niet centraal uitgelijnd op de kuip. Verstel de achterpoot (indien van toepassing).

Probleem en alarmcode	Mogelijke oorzaak en oplossing
De deur van het apparaat is moeilijk te sluiten.	<ul style="list-style-type: none"> • Het apparaat staat niet waterpas. Draai aan de verstelbare pootjes (indien van toepassing). • Delen van het serviesgoed steken uit de korven.
De deur van het apparaat gaat open tijdens de wascyclus.	<ul style="list-style-type: none"> • De functie AirDry is geactiveerd. U kunt de functie uitschakelen. Raadpleeg het hoofdstuk Basisinstellingen.
Ratelende of kloppende geluiden vanuit het apparaat.	<ul style="list-style-type: none"> • Het serviesgoed is niet juist in de korven gerangschikt. Raadpleeg de folder voor het beladen van de korven. • Controleer of de sproeiarmen vrij kunnen ronddraaien.
Het apparaat maakt kortsluiting.	<ul style="list-style-type: none"> • De stroomsterkte is niet voldoende om alle apparaten tegelijkertijd te voeden. Controleer de stroomsterkte van het stopcontact en de capaciteit van de meter of schakel een van de apparaten die in gebruik zijn uit. • Interne elektrische storing van het apparaat. Neem contact op met de servicedienst.

Schakel het apparaat uit en weer in als je het apparaat hebt gecontroleerd. Als het probleem zich opnieuw voordoet, neem je contact op met een erkend servicecentrum.

WAARSCHUWING!

We raden u aan om het apparaat niet te gebruiken totdat het probleem volledig is opgelost. Haal de stekker uit het stopcontact en sluit het apparaat pas weer aan als je zeker weet dat het correct werkt.

11.1 De vaatwas- en droogresultaten zijn niet naar tevredenheid

Probleem	Mogelijke oorzaak en oplossing
Slechte wasresultaten.	<ul style="list-style-type: none"> • Raadpleeg de Dagelijks gebruik, Aanwijzingen en tips voor het laden van de korven. • Gebruik een intensiever wasprogramma. • Activeer de optie ExtraPower om de wasresultaten van een geselecteerd programma te verbeteren. • Maak de openingen in de sproeiarm en de filters schoon. Zie Onderhoud en reiniging.
Slechte droogresultaten.	<ul style="list-style-type: none"> • Serviesgoed heeft te lang in het gesloten apparaat gestaan. Activeer AirDry om het automatisch openen van de deur in te stellen en de droogprestatie te verbeteren. • Het glansspoelmiddel is op of de dosering is niet voldoende. Vul het glansmiddel-doseerbakje of stel de dosering in op een hoger niveau. • De kwaliteit van het glansspoelmiddel kan de oorzaak zijn. • Gebruik altijd glansmiddel, zelfs met multitabletten. • Plastic voorwerpen moeten mogelijk met een handdoek worden afgedroogd. • Het programma heeft geen droogfase. Raadpleeg de programmatabel.

Probleem	Mogelijke oorzaak en oplossing
Witte strepen of een blauwe waas op de glazen en borden.	<ul style="list-style-type: none"> • De vrijgegeven hoeveelheid glansspoelmiddel is te hoog. Pas de dosering aan naar een lager niveau. • De hoeveelheid vaatwasmiddel is te hoog.
Vlekken en droge waterdruppels op de glazen en borden.	<ul style="list-style-type: none"> • De vrijgegeven hoeveelheid glansmiddel is niet voldoende. Pas de dosering aan naar een hoger niveau. • De kwaliteit van het glansspoelmiddel kan de oorzaak zijn.
De binnenkant van het apparaat is nat.	<ul style="list-style-type: none"> • Dit is geen defect van het apparaat. Vochtigheid condenseert op de wanden van het apparaat.
Opvallend veel schuim tijdens het wassen.	<ul style="list-style-type: none"> • Gebruik de vaatwasmiddelen die specifiek zijn bedoeld voor gebruik in vaatwassers. • Gebruik een vaatwasmiddel van een andere fabrikant. • Spoel de vaat niet voor onder stromend water.
Roestresten op het bestek.	<ul style="list-style-type: none"> • Er zit te veel zout in het water dat voor het wassen wordt gebruikt. Raadpleeg de instelling van de waterontharder. • Zilver en roestvrijstalen bestek zijn samen geplaatst. Plaats zilveren en roestvrijstalen voorwerpen niet dicht bij elkaar.
Resten van het vaatwasmiddel in het doseerbakje voor het vaatwasmiddel aan het einde van het programma.	<ul style="list-style-type: none"> • De vaatwastablet zat klem in het doseerbakje en is daardoor niet weggespoeld door het water. • Water kan het vaatwasmiddel niet uit het doseerbakje wegspoelen. Controleer of de sproeiarmen niet geblokkeerd of verstopt zijn. • Controleer of de voorwerpen in de rekken het deksel van het doseerbakje voor het vaatwasmiddel niet belemmeren.
Geuren in het apparaat.	<ul style="list-style-type: none"> • Raadpleeg het hoofdstuk Onderhoud en reiniging. • Start het programma Machine Care met een ontkalker of een reinigingsproduct bestemd voor vaatwassers.
Kalkresten op het serviesgoed, op de kuip en aan de binnenkant van de deur.	<ul style="list-style-type: none"> • Het zoutniveau is laag, controleer de bijvulaanduiding. • De dop van het zoutreservoir zit los. • Het kraanwater heeft een hoge hardheid. Raadpleeg de instelling van de waterontharder. • Gebruik zout en stel zelfs bij het gebruik van multitabs de waterontharder in. Raadpleeg de instelling van de waterontharder. • Start het programma Machine Care met een ontkalker bestemd voor vaatwassers. • Reinig het apparaat met de geschikte wasmiddelen als kalkaanslag niet verdwijnt. • Probeer een ander vaatwasmiddel. • Neem contact op met de vaatwasmiddefabrikant.
Dof, ontleurd of afgeschilferd serviesgoed.	<ul style="list-style-type: none"> • Zorg ervoor dat alleen vaatwasserbestendige voorwerpen in het apparaat worden gewassen. • Laad de korf voorzichtig in en uit. Raadpleeg de folder voor het laden van de korven. • Plaats kwetsbare voorwerpen in de bovenste korf. • Activeer de optie GlassCare om te zorgen voor speciale verzorging voor glaswerk en fijne items.

Raadpleeg Voor het eerste gebruik, Dagelijks gebruik of Aanwijzingen en tips voor andere mogelijke oorzaken.

12. TECHNISCHE GEGEVENS

Afmetingen	Breedte / hoogte / diepte (mm)	596 / 818 - 898 / 550
Elektrische aansluiting 1)	Spanning (V)	220 - 240
	Frequentie (Hz)	50
Watertoevoerdruk	Min. / max. MPa (bar)	0.05 (0.5) / 1 (10)
Watertoevoer	Koud water of warm water (°C) 2)	min. 5 - max. 60
Capaciteit	Plaatsinstellingen	14

1) Zie het typeplaatje voor andere waarden.

2) Als het hete water door een alternatieve energiebron wordt geproduceerd (bijv. zonnepanelen), gebruik dan de heatwatervoorziening om het energieverbruik te verminderen.

12.1 Link naar de EU-EPREL-databank

De QR-code op het energielabel dat bij het apparaat wordt geleverd, biedt een weblink naar de registratie van dit apparaat in de EU-EPREL-database. Bewaar het energielabel ter referentie samen met de gebruikershandleiding en alle andere documenten die bij dit apparaat worden geleverd.

Het is ook mogelijk om informatie gerelateerd aan de prestaties van het product in de EU-EPREL-databank te vinden via de link <https://eprel.ec.europa.eu> en de modelnaam en het productnummer kunt u vinden op het typeplaatje van het apparaat. Raadpleeg het hoofdstuk "Productbeschrijving".

13. MILIEUBESCHERMING

Recycleer de materialen met het symbool . Gooi de verpakking in een geschikte afvalcontainer om het te recyclen. Bescherm het milieu en de volksgezondheid en recycleer op een correcte manier het afval van elektrische en elektronische apparaten.

Gooi apparaten gemarkeerd met het symbool  niet weg met het huishoudelijk afval. Breng het product naar het milieustation bij u in de buurt of neem contact op met de gemeente.

aeg.com

156814754-A-412024



CE